



Lai skatītu rokasgrāmatu,  
noskenējiet QR kodu.



LIETOTĀJA ROKASGRĀMATA

# LEDUSSKAPIS UN SALDĒTAVA

---



Pirms sākat uzstādīšanu, uzmanīgi izlasiet šo rokasgrāmatu. Tas palīdzēs vieglāk veikt uzstādīšanu, kā arī tiks nodrošināts, ka izstrādājums ir pareizi un droši uzstādīts. Pēc uzstādīšanas glabājiet rokasgrāmatu izstrādājuma tuvumā, lai varētu to skatīt arī turpmāk.

**LATVIEŠU**



MFL05784806  
Rev.00\_072525

[www.lg.com](http://www.lg.com)

Autortiesības © 2025 LG Electronics. Visas tiesības paturētas.

# SATURA RĀDĪTĀJS

Šajā rokasgrāmatā var būt iekļauti attēli vai informācija, kas atšķiras no jūsu iegādātā modeļa.

Ražotājam ir tiesības pārskatīt šo rokasgrāmatu.

## DROŠĪBAS NORĀDĪJUMI

PIRMS LIETOŠANAS IZLASIET VISUS NORĀDĪJUMUS.....	4
BRĪDINĀJUMS! .....	4
UZMANĪBU! .....	10

## UZSTĀDĪŠANA

Pirms uzstādīšanas .....	13
Iekārtas līmeņošana .....	14
Strāvas padeves ieslēgšana .....	15
Iekārtas pārvietošana uz citu vietu .....	15

## EKSPLUATĀCIJA

Pirms lietošanas .....	16
Produkta īpašās funkcijas .....	19
Vadības panelis.....	22
Water Dispenser (Ūdens dozators).....	23
Ledus automāts.....	26
Ledusskapja atvilktnē .....	27
Durvju grozs .....	29
Plaukts .....	29
Saldētavas atvilktnē .....	31

## VIEDĀS FUNKCIJAS

LG ThinQ lietotne .....	33
Smart Diagnosis .....	35

## APKOPE

Tīrīšana .....	36
Gaisa filtrs .....	37

## TRAUCĒJUMU MEKLĒŠANA

Pirms zvanīt tehniskā atbalsta centram .....	39
----------------------------------------------	----

## PIELIKUMS

RŪPES PAR VIDĪ.....	45
---------------------	----

## DROŠĪBAS NORĀDĪJUMI

### PIRMS LIETOŠANAS IZLASIET VISUS NORĀDĪJUMUS

Turpmāk sniegto drošības norādījumu mērķis ir novērst neparedzamus riskus vai kaitējumu, ko rada nedroša vai nepareiza iekārtas ekspluatācija. Ir divu veidu norādījumi – ar apzīmējumu “BRĪDINĀJUMS” un apzīmējumu “UZMANĪBU” –, kā aprakstīts turpmāk.

### Drošības paziņojumi



Šis simbols norāda uz lietām un darbībām, kas var radīt risku. Uzmanīgi izlasiet ar šo simbolu apzīmēto daļu un ievērojiet norādījumus, tādējādi novēršot risku.



#### **BRĪDINĀJUMS!**

Šis apzīmējums norāda, ka, neievērojot norādījumus, iespējams gūt smagus miesas bojājumus vai var iestāties nāve.



#### **UZMANĪBU!**

Šis apzīmējums norāda, ka, neievērojot norādījumus, iespējams gūt vieglus miesas bojājumus vai iespējami izstrādājuma bojājumi.

### BRĪDINĀJUMS!

---

#### **⚠ BRĪDINĀJUMS!**

- Lai mazinātu ugunsgrēka, elektriskās strāvas trieciena vai miesas bojājumu gūšanas risku, ievērojiet galvenos drošības pasākumus, tostarp šādus:

---

### Tehniskā drošība

- Šo iekārtu var izmantot bērni no 8 gadu vecuma, kā arī personas ar pazeminātām fiziskām, sensorām vai garīgām spējām vai nepietiekamu pieredzi un zināšanām, ja šīm personām tiek

nodrošināta uzraudzība vai sniegti norādījumi par iekārtas izmantošanu drošā veidā un šīs personas saprot iespējamo apdraudējumu. Bērni nedrīkst spēlēt ar iekārtu. Bērni bez uzraudzības nedrīkst veikt tīrīšanu un apkopi.

- Nav paredzēts, ka šo iekārtu izmanto personas (tostarp bērni) ar pazeminātām fiziskām, sensorām vai garīgām spējām vai nepietiekamu pieredzi un zināšanām, izņemot gadījumus, ja šīs personas rīkojas par viņu drošību atbildīgās personas uzraudzībā vai saskaņā ar šādas personas norādījumiem par iekārtas izmantošanu. Bērni ir jāuzrauga, lai nodrošinātu, ka viņi nespēlējas ar iekārtu.
- Bērni vecumā no 3 līdz 8 gadiem drīkst aukstumiekārtās ievietot produktus un izņemt tos.
- Šī ierīce ir paredzēta lietošanai mājāsaimniecībās un līdzīgām vajadzībām, piemēram:
  - darbinieku virtuvēs, veikalos, birojos un cita veida darba vietās;
  - lauku saimniecībās, klientiem viesnīcās, moteļos un citā dzīvošanai paredzētā vidē;
  - „B&B” tipa iestādēs;
  - ēdināšanas un līdzīgos ar mazumtirdzniecību nesaistītos lietojumos.
- Šī saldēšanas iekārta nav paredzēta izmantošanai kā iebūvēta iekārta.
- Šī ierīce nav paredzēta lietošanai pārnēsājamās vai mobilās instalācijās, piemēram, jūras vai RV izmantošanai, kur tā darbības laikā būs kustībā.



Šis simbols brīdina par uzliesmojošiem materiāliem, kas neuzmanīgas rīcības rezultātā var aizdegties un izraisīt ugunsgrēku.

- Šajā iekārtā ir neliels daudzums izobutāna aukstumaģenta (R600a), taču tas ir arī viegli uzliesmojošs. Transportējot un uzstādot iekārtu, jānodrošina, ka netiek bojātas dzesēšanas sistēmas daļas.

- Iekārtā lietotā dzesētājviela un izolējošā gāze jāutilizē atbilstoši īpašām utilizācijas procedūrām. Pirms to utilizēšanas konsultējieties ar apkalpojošo speciālistu vai līdzīgi kvalificētu personu.
- Nebojājiet dzesēšanas sistēmas caurules.
- Ja strāvas vads ir bojāts vai kontaktligzdas caurums ir valīgs, tas ir jānomaina. Neizmantojiet strāvas vadu un sazinieties ar pilnvarotu servisa centru, lai izvairītos no briesmām.
- Nenovietojiet iekārtas aizmugurē vairākus pārnēsājamus kontaktligzdu sadalītājus vai pārnēsājamus elektrības vadu pagarinātājus.
- Pēc pilnīgas mitruma un putekļu notīrīšanas uzmanīgi ievietojiet kontaktdakšu kontaktligzdā.
- Nekādā gadījumā neatvienojiet iekārtu no strāvas padeves, raujot aiz strāvas vada. Vienmēr cieši satveriet kontaktdakšu un taisni izvelciet no kontaktligzdas.
- Sekojiet, lai netiktu aizsprostotas iekārtas korpusā vai iebūvētajā struktūrā esošās ventilācijas atveres.
- Neievietojiet šajā ierīcē sprādzienbīstamas vielas, piem., aerosola flakonus ar uzliesmojošu propelentu.
- Transportējiet ierīci tikai vertikāli un nesesveriet to.
- Novietojot iekārtu, pārliecinieties, ka nav iespiests vai bojāts elektrības vads.
- Atkausēšanas procesa paātrināšanai nelietojiet mehāniskas ierīces vai citus līdzekļus.
- Iekārtas iekšpusē nosusināšanai nelietojiet matu fēnu un neievietojiet tajā sveci, lai novērstu smaku.
- Nelietojiet iekārtas pārtikas uzglabāšanas nodalījumos elektriskās ierīces, izņemot ražotāja ieteiktā tipa ierīces.
- Pārliecinieties, ka jūsu ekstremitātes, piemēram, roka vai kāja, neiesprūst iekārtā tās pārvietošanas laikā.
- Pirms iekārtas tīrīšanas no iekšpusē vai ārpusē atvienojiet strāvas vadu no kontaktligzdas. Neizmudiniet ūdeni vai uzliesmojošas vielas (zobu pasta, alkohols, šķīdinātājs, benzols, uzliesmojošs šķidrums, abrazīvs materiāls u. c.) iekārtas tuvumā tās tīrīšanas laikā. Netīriet

iekārtu ar suku, drānu vai sūkli, kuram ir raupja virsma vai kurš ir izgatavots no metāliska materiāla.

- Ierīci drīkst izjaukt vai remontēt tikai kvalificēts servisa personāls no LG Electronics servisa centra.

## Ugunsgrēka risks un uzliesmojoši materiāli

- Ja ir konstatēta noplūde, izvairieties no atklātas liesmas vai potenciāliem aizdegšanās avotiem un vairākas minūtes vēdiniet telpu, kurā atrodas iekārta. Lai nepieļautu uzliesmojoša gāzes un gaisa maisījuma izveidošanos, ja dzesēšanas sistēmā notiek noplūde, telpas, kur atrodas ledusskapis, izmēram jāatbilst lietotās dzesētājvielas daudzumam. Uz katriem 8 g iekārtā esošās R600a dzesētājvielas jānodrošina vismaz 1 m<sup>2</sup> telpas.
- No caurulēm izplūstoša dzesētājviela var aizdegties vai izraisīt sprādzienu.
- Jūsu konkrētās dzesētājvielas daudzums ir norādīts uz iekārtas iekšpusē esošās datu plāksnītes.

## Uzstādīšana

- Šī iekārta jāpārvadā vismaz diviem vai vairāk cilvēkiem, stingri turot iekārtu.
- Uzstādiet iekārtu uz cietas un līdzenas virsmas.
- Neuzstādiet iekārtu mitrā un putekļainā vietā. Neuzstādiet un neuzglabājiet iekārtu ārpus telpām vai telpā, kas ir pakļauta nepiemērotiem laikapstākļiem, piemēram, tiešiem saules stariem, vējam, lietum vai temperatūrai, kas ir zemāka par 0 °C.
- Nenovietojiet iekārtu vietā, kur to tieši apspīd saule, un neļaujiet uz to iedarboties siltumam no sildierīcēm, piemēram, plītnīm vai sildītājiem.
- Uzstādot iekārtu, nodrošiniet, lai tās aizmugure būtu aizsegta.
- Uzstādiet iekārtu vietā, kurā iekārtas kontaktdakšu var viegli atvienot no kontaktligzdas.
- Uzstādot vai demontējot iekārtu, nodrošiniet, lai tai neizkristu durvis.

- Uzstādot vai demontējot iekārtas durvis, nodrošiniet, lai netiktu iespiests, saspriests vai sabojāts strāvas vads.
- Nodrošiniet, ka kontaktdakša nav jāiesprauž virzienā uz augšu un ka iekārta nebalstās pret kontaktdakšu.
- Nepārveidojiet un nepagariniet strāvas vadu.
- Pārlicinieties, ka kontaktlīdzda ir pareizi zemēta un uz strāvas vada esošais zemējuma zars nav bojāts vai izņemts no kontaktdakšas. Detalizētu informāciju par zemējumu meklējiet LG Electronics klientu informācijas centrā.
- Iekārtas strāvas vadam ir zemējuma dzīsla un kontaktdakša ar zemējumu. Kontaktdakša ir jāiesprauž atbilstošā kontaktlīdzdā, kas ir uzstādīta un iezemēta saskaņā ar valstī spēkā esošajām normām un noteikumiem.
- Nekādā gadījumā neiedarbiniet iekārtu, ja tai ir bojājuma pazīmes. Šaubu gadījumā konsultējieties ar izplatītāju.
- Visus iepakojuma materiālus (piemēram, plastmasas maisus un putuplastu) utilizējiet bērniem nepieejamā vietā. Iepakojuma materiāli var izraisīt nosmakšanu.
- Nepievienojiet iekārtu adapterim ar vairākām līdzdām, kuram nav (uzstādīts) barošanas kabelis.
- Iekārtai jābūt pievienotai pie īpaši paredzētas barošanas līnijas ar izdalītiem drošinātājiem.
- Neizmantojiet vairāku kontaktlīdzdu kontaktlīdzdu, kas nav pareizi iezemēta (pārnēsājama). Tam jāatbilst ierīces tehniskajām specifikācijām, un to drīkst izmantot tikai ierīcēs.

### **Eksploatācija**

- Nelietojiet ierīci citā nolūkā (medicīnisku vai eksperimentālu materiālu uzglabāšanai vai transportēšanai) kā tikai mājsaimniecībā pārtikas uzglabāšanai.
- Ja iekārtas elektriskajās daļās iekļūst ūdens, atvienojiet kontaktdakšu un sazinieties ar LG Electronics tehniskā atbalsta centru.
- Spēcīga negaisa laikā vai ja ilgstoši nelietojat iekārtu, atvienojiet kontaktdakšu.

- Neaiztieciet kontaktdakšu vai iekārtas vadības pulti ar mitrām rokām.
- Vadu nedrīkst pārmērīgi salocīt vai uz tā novietot smagus priekšmetus.
- Ja konstatējat no iekārtas plūstošu neparastu skaņu, aromātu vai dūmus, nekavējoties atvienojiet kontaktdakšu un sazinieties ar LG Electronics tehniskā atbalsta centru.
- Neturiet rokas un nenovietojiet metāla priekšmetus zonā, kas izdala auksto gaisu, kā arī ierīces aizmugurē uz apvalka vai siltumu izdalošā režģa.
- Nelietojiet pārmērīgu spēku vai spiedienu uz iekārtas aizmugurējā apvalka.
- Atverot vai aizverot ierīces durvis, pārlicinieties, vai tuvumā nav bērnu. Durvis var nogāzt vai savainot bērnu. Neļaujiet cilvēkiem karāties jebkurās no iekārtas durvīm, jo rezultātā iekārta var apgāzties un radīt smagas traumas.
- Izvairieties no riska, ka bērns var tikt iesprostots iekārtā. Iekārtā iesprostots bērns var nosmakt.
- Iekārtā nedrīkst likt dzīvas būtnes, piemēram, mājdzīvniekus.
- Nenovietojiet uz iekārtas smagus vai trauslus priekšmetus, ar šķidrumu pildītus traukus, viegli uzliesmojošas vielas vai priekšmetus (piemēram, sveces, lampas u. c.), kā arī sildierīces (piemēram, krāsnis, sildītājus u. c.).
- Neievietojiet iekārtas iekšpusē elektroniskas ierīces (piemēram, sildierīces vai mobilos telefonus).
- Ja rodas gāzes (izobutāna, propāna, dabīgās gāzes u. c.) noplūde, nepieskarieties iekārtai vai kontaktdakšai un nekavējoties izvēdiniet telpu. Šai iekārtai kā dzesētājviela tiek lietota gāze (izobutāns, R600a). Lai gan iekārtā tiek izmantots neliels gāzes daudzums, tā tomēr ir viegli uzliesmojoša gāze. Iekārtas transportēšanas, uzstādīšanas vai ekspluatācijas laikā radusies gāzes noplūde var izraisīt ugunsgrēku, sprādzienu vai traumas, ja radušās dzirksteles.
- Neuzglabājiet ierīces tuvumā viegli uzliesmojošas vai ugunsnedrošas vielas (ēteri, benzolu, spirtu, ķīmikālijas, sašķidrināto naftas gāzi, insekticīdus, gaisa atsvaidzinātājus, kosmētikas līdzekļus u. c.).

- Šajā ierīcē ir iezemēts savienojums funkcionāliem mērķiem.
- Iekārtu pieslēdziet tikai dzeramā ūdens padevei.
  - Pieslēdzot ūdens padevei, pievienojiet tikai dzeramā ūdens padevei.
- Piepildiet vienīgi ar dzeramo ūdeni.
  - Ja izmantojat ledus automātu vai dozatora ūdens tvertni, noteikti piepildiet to tikai ar dzeramo ūdeni.

### Utilizēšana

- Utilizējot ierīci, izņemiet durvju paplāksni, bet atstājiet vietās plauktus un grozus, kā arī neļaujiet bērniem piekļūt iekārtai.

### UZMANĪBU!

#### UZMANĪBU!

- Lai, lietojot produktu, samazinātu risku cilvēkiem gūt nelielas traumas, radīt darbības traucējumus vai produkta vai īpašuma bojājumus, ievērojiet pamata drošības pasākumus, tostarp turpmāk sniegtos norādījumus:

### Uzstādīšana

- Pēc izpakošanas pārbaudiet, vai ierīcē nav bojājumu, kas varētu būt radušies transportēšanas laikā.
- Gaidiet vismaz 3 līdz 4 stundas, lai nodrošinātu dzesēšanas ķēdes pilnīgu efektivitāti.
- Uzmanīgi pārvietojiet ierīci uz jutīgām grīdām, lai nesabojātu grīdu.

### Ekspluatācija

- Neaizskariet ar mitrām rokām saldētavā ievietotu sasaldētu pārtiku vai metāla daļas. Tā varat gūt apsaldējumus.
- Nenovietojiet stikla taru, pudeles vai bundžas (it īpaši tās, kurās ir gāzēti dzērieni) saldēšanas vai ledus uzglabāšanas nodalījumā (tostarp arī uz plauktiem), ja temperatūra tajā var kļūt zemāka par

sasalšanas temperatūru. Sasalšanas laikā saturs var izplesties, saplēst tvertni un izraisīt savainojumus.

- Rūdītais stikls iekārtas durvju priekšpusē vai uz plauktiem var tikt sabojāts trieciena rezultātā. Ja tas ir saplīsis, neaiztieciot to ar rokām.
- Neieķerieties iekārtas durvīs, nodalījumos un plauktos, kā arī nerāpieties pa tiem.
- Neglabājiet durvju plauktos lielu daudzumu ūdens pudeļu vai uzskodu trauku.
- Neatveriet un neaizveriet iekārtas durvis pārlieku spēcīgi.
- Ja durvju eņģes ir bojātas vai nedarbojas, pārstāji lietot iekārtu un sazinieties ar pilnvarotu tehniskā atbalsta centru.
- Nepieļaujiet, ka dzīvnieki skrubina strāvas kabeli vai ūdens šļūteni.
- Nekad neēdiet saldētus pārtikas produktus uzreiz, kad tie ir izņemti no saldētavas. Pastāv nosalšanas vai apsaldējuma tulznu veidošanās risks. **PIRMĀ PALĪDZĪBA:** Nekavējoties turiet cietušo vietu zem auksta tekoša ūdens. Nevelciot to ārā.
- Ievērojiet piesardzību, lai, atverot vai aizverot durvis vai tajās uzstādītās durvis, neievērtu roku vai kāju.

## Apkope

- Šī ierīce ir aprīkota ar LED iekšējo apgaismojumu, kam nav nepieciešama apkope. Nenoņemiet vāciņu vai LED lampu, nemēģiniet to salabot vai nomainīt. Sazinieties ar LG Electronics klientu informācijas centru.
- Netīriet stikla plauktus vai vākus ar siltu ūdeni, ja tie ir auksti. Pēkšņas temperatūras maiņas rezultātā tie var saplīst.
- Neievietojiet plauktus otrādi. Tie var izkrist.
- Ja saldētavas nodalījumā veidojas ledus, lūdzu, sazinieties ar LG Electronics klientu apkalpošanas dienestu. Neizmantojiet priekšmetus ar asām malām, lai noņemtu sarmas vai ledus kārtu. Atkausēšanai neizmantojiet aerosolus, elektriskās sildīšanas ierīces, piemēram, ventilatorus, matu žāvētājus, tvaika tīrītājus vai citus siltuma avotus. Plastmasas daļas var deformēties.

- Ilgāka strāvas atslēguma gadījumā izņemiet ledu no saldētavas ledus groza.

# UZSTĀDĪŠANA

## Pirms uzstādīšanas

### Izmēri un nepieciešamie attālumi līdz citiem priekšmetiem

Pārāk mazs attālums līdz apkārtējiem priekšmetiem var izraisīt saldēšanas spējas pasliktināšanos un palielinātus izdevumus par elektrību. Kad uzstādāt ierīci, starp tās aizmuguri un sienu atstājiet vismaz 50 mm lielu atstarpi. Ierīci bez mašīntelpas pārsega paredzēts novietot pie sienas, kur brīva atstarpe nepārsniedz 75 mm.

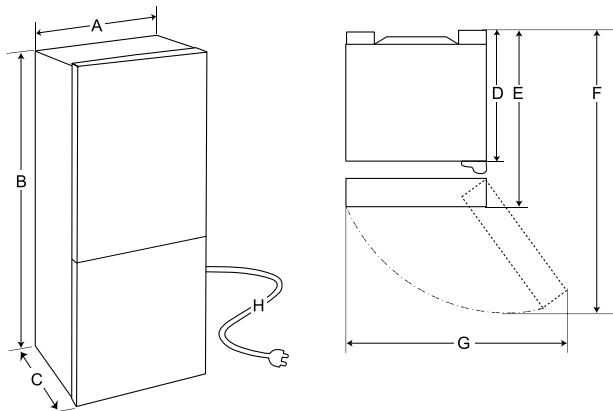

	Izmērs (mm)
A	597
B	1 860/2 030
C	674
D	608
E	674
F	1 206
G	782
H	2 200

### PIEZĪME

- Mērījumi augstāk esošajā tabulā ir aptuveni.

## Apkārtējā temperatūra

- Ierīce ir izstrādāta tā, lai atkarībā no klimata zonas darbotos noteiktā apkārtējās temperatūras diapazonā.
- Iekšējo temperatūru var ietekmēt ierīces atrašanās vieta, apkārtējās vides temperatūra, durvju atvēršanas biežums un citi apstākļi.
- Klimata klasi var atrast uz tehnisko datu plāksnes.

Klimata klase	Apkārtējās temperatūras diapazons, °C
SN (Paplašinātas temperatūras diapazona)	+10 - +32
N (Mērena)	+16 - +32
ST (Subtropu)	+16 - +38 / +18 - +38**
T (Tropu)	+10 - +43* / +16 - +43 / +18 - +43**

\* Austrālija, Indija, Kenija

\*\* Argentīna

## PIEZĪME

- Iekārtas ar apzīmējumu no SN līdz T ir paredzētas izmantošanai apkārtējās vides temperatūrā no 10 °C līdz 43 °C.

## Piederumi

\*1 Šī funkcija ir pieejama tikai atsevišķiem modeļiem.



1



2

1 Vada turētājs\*<sup>1</sup>

2 Uzlīme\*<sup>1</sup>

## Durvju atvēršanas puses maiņa

Šī funkcija ir pieejama tikai atsevišķiem modeļiem. Šīs iekārtas durvīm ir iespējams mainīt vēršanās virzienu, tādēļ tās var uzstādīt, lai atvērtu uz labo vai kreiso pusi, pielāgojot virtuves iekārtojuma.

## PIEZĪME

- Durvju atvēršanas puses maiņa jāveic kvalificētam LG Electronics darbiniekam, pretējā gadījumā uz durvīm neattieksies iekārtas garantija.

## Iekārtas līmeņošana

### Līmeņošanas kājas regulēšana

Ja iekārta nav stabila vai nav iespējams viegli aizvērt durvis, noregulējiet iekārtas slīpumu, izmantojot turpmāk sniegtos norādījumus.

- 1 Pagrieziet līmeņošanas kāju pulksteņa rādītāja kustības virzienā, lai attiecīgo iekārtas pusi paceltu augstāk, vai pagrieziet to pretēji pulksteņa rādītāja kustības virzienam, lai attiecīgo iekārtas pusi nolaistu zemāk.

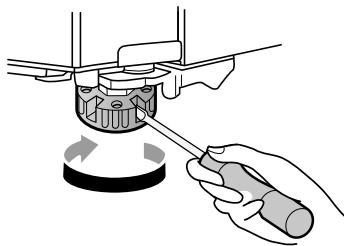

- 2 Atveriet durvis un pārbaudiet, vai tās var viegli aizvērt.

## PIEZĪME

- Durvju līmeņošana var nebūt iespējama, ja ir slīpa grīda vai grīdai ir nestabila vai slikta konstrukcija.
- Ledusskapis ir smags, un tas būtu jāuzstāda uz cieta un stingra pamata.

- Dažas koka grīdas var apgrūtināt iekārtas līmeņošanu, jo tās pārmērīgi ieliecas.

## Strāvas padeves ieslēgšana

### Iekārtas pievienošana

Lai ieslēgtu ierīci, pievienojiet tās strāvas kontaktdakšu kontaktligzdai. Nedublējiet ar citām ierīcēm vienā un tajā pašā kontaktligzdā.

### PIEZĪME

- Pēc barošanas vada (vai kontaktdakšas) pievienošanas kontaktligzdai pagaidiet pietiekami daudz laika, pirms ievietojat pārtiku ierīcē. Ja tā tiek ievietota iekārtā, pirms iekārta ir pilnīgi atdzēsēta, pārtika var sabojāties.
- Lai izslēgtu ierīci, atvienojiet strāvas kontaktdakšu no kontaktligzdas.

## Iekārtas pārvietošana uz citu vietu

### Iekārtas pārvietošana

- 1 Izņemiet no iekārtas visu tajā esošo pārtiku.
- 2 Piestipriniet strāvas kontaktdakšu.
  - Modeļi ar strāvas kontaktdakšas āķi:  
Atvienojiet kontaktdakšu un ievietojiet to kontaktdakšas turētājā iekārtas aizmugurē.
  - Modeļi bez strāvas kontaktdakšas āķa:  
Izvelciet strāvas kontaktdakšu un piestipriniet strāvas padeves kabeli ar lenti ierīces pusē, kur uzstādīšanas vietā atrodas strāvas kontaktligzda.
- 3 Nostipriniet ar līmlenti kustīgās daļas, piemēram, plauktus un durvju rokturi, lai iekārtas pārvietošanas laikā tās nenokristu.

- 4 Nodrošiniet, lai iekārtu uzmanīgi pārvietotu ne mazāk kā divi cilvēki. Transportējot to lielākā attālumā, nodrošiniet, lai tā atrastos stāvus.

### ⚠ UZMANĪBU!

- Uzmanīgi pārvietojiet ierīci uz jutīgām grīdām, lai nesabojātu grīdu.
  - Izmantojiet kartonu, grīdas paklājiņu vai paklāju, lai, uzstādot vai pārvietojot ierīci, nesaskrāpētu grīdu.
  - Nepārvietojiet ierīci līkločos.

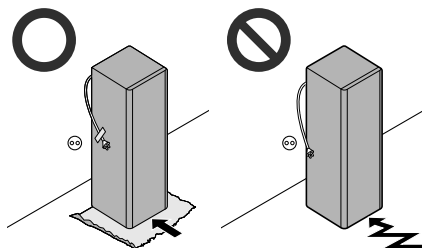

- 5 Pēc iekārtas uzstādīšanas ievietojiet kontaktdakšu tīkla kontaktligzdā un ieslēdziet iekārtu.

# EKSPLUATĀCIJA

## Pirms lietošanas

### Norādījumi ekspluatācijai

- Pirms pārtikas ievietošanas ierīcē notīriet ierīces iekšpusi, un ārpusi, ar siltu ūdeni un maigu mazgāšanas līdzekli, lai noņemtu ražošanas procesa atlikumus.
- Lietotājiem jāievēro, ka var veidoties apsarmojums, ja durvis nav pilnīgi aizvērtas vai vasarā ir paaugstināts mitrums.
- Nodrošiniet, ka starp plauktā vai durvju grozā uzglabāto pārtiku ir pietiekams attālums, lai varētu pilnībā aizvērt durvis.
- Durvju atvēršana un ilgāku laiku var iekārtas nodalījumos izraisīt ievērojamu temperatūras paaugstināšanos.
- Ja aukstumiekārta ilgāku laiku tiek atstāta tukša, izslēdziet to, atsaldējiet, iztīriet, izslaukiet un atstājiet durvis atvērtas, lai iekārtā novērstu pelējuma veidošanos.
- Ievērojiet, ka iekārtas tehniskajos datos ir noteikta pieļaujamā temperatūras paaugstināšanās amplitūda pēc atlaidināšanas. Ja vēlaties samazināt ietekmi, ko temperatūras paaugstināšanās atstāj uz pārtikas uzglabāšanu, cieši noslēdziet iepakojumu vai ietiniet uzglabāto pārtiku vairākās iepakojuma kārtās.

## Atvērtu durvju signāls

Šī funkcija ir pieejama tikai atsevišķiem modeļiem. Skaņas signāls atskan, ja durvis ir atstātas atvērtas vai nav pilnībā aizvērtas.

### PIEZĪME

- Ja signāls turpina skanēt arī pēc visu durvju aizvēršanas, sazinieties ar LG Electronics klientu informācijas centru.

## Augstas temperatūras trauksmes signāls

Šī funkcija ir pieejama tikai atsevišķiem modeļiem. Augstas temperatūras trauksmes signāls ir funkcija, kas brīdina, kad saldētavas temperatūra paaugstinās tiktāl, ka traucē ledusskapja lietošanu. Tādā gadījumā mirgo saldētavas temperatūras displeja LED un atskan skaņas signāls.

- Turpmāk norādītajos gadījumos atskan trauksmes signāls:
  - Kad iekārta ir ieslēgta pirmo reizi (tādēļ saldētavas temperatūra ir augsta).
  - Kad saldētavas durvis ir atvērtas pārāk ilgu laiku vai tiek atvērtas pārāk bieži.
  - Kad strāvas padeve ir pārtraukta uz pārāk ilgu laiku.
  - Kad saldētavas nodalījumā ievietots liels daudzums siltas pārtikas.

## Izslēdziet trauksmes signālu

Nospiediet **Freezer** pogu līdz trauksmes signāls beidz skanēt.

LED gaismas diode pārstāj mirgot, kad saldētavas nodalījums ir pietiekami atdzisis

## Kļūmes noteikšana

Darbības laikā iekārta var automātiski konstatēt problēmas.

### PIEZĪME

- Ja konstatēta problēma, iekārta nedarbojas un tiek attēlots kļūdas kods - arī tad, ja tiek piespiesta poga.
- Ja displejā tiek attēlots kļūdas kods, neizslēdziet iekārtu. Nekavējoties sazinieties ar LG Electronics klientu informācijas centru un nosauciet kļūdas kodu. Ierīces izslēgšana varētu mūsu informācijas centra remonta tehniķim apgrūtināt problēmas konstatēšanu.

## Ieteikums enerģijas taupīšanai

- Lai pēc iespējas efektīvāk izmantotu enerģiju, turiet visas iekšējās daļas (piem., tvertnes, atvilktnes un plauktus) to sākotnējā vietā. To novietojuma maiņa var izraisīt mazāk efektīvu enerģijas patēriņu vai veiktspēju.
- Nodrošini, ka starp uzglabāto pārtiku ir pietiekams atstatums. Tas ļaus vienmērīgi riņķot aukstajam gaisam un pazeminās elektrības patēriņu.
- Lai novērstu rasu un apsarmojumu, karstu pārtiku uzglabājiet tikai pēc tam, kad tā ir atdzesēta.
- Ievietojot saldētavā pārtiku, iestatiet zemāku saldētavas temperatūru, nekā norādīts uz pārtikas produkta.
- Neiestatiet zemāku iekārtas temperatūru, kā nepieciešams.
- Nenovietojiet ēdienu ledusskapja temperatūras sensora tuvumā. Saglabājiet vismaz 3 cm atstatumu no sensora.

## Efektīva pārtikas uzglabāšana

- Pārtika var sasalt vai sabojāties, ja to uzglabā nepareizā temperatūrā. Iestatiet ledusskapī pareizo uzglabājamās pārtikas temperatūru.
- Sasaldētu pārtiku vai atdzesētu pārtiku uzglabājiet noslēgtos traukos.
- Pirms pārtikas ievietošanas iekārtā pārbaudiet derīguma termiņu un etiķeti (uzglabāšanas norādes).
- Ja pārtika zemā temperatūrā ātri bojājas, neuzglabājiet to ilgu laika posmu.
- Nenovietojiet nesasaldētu pārtiku tiešā saskarē ar jau sasaldētu pārtiku. Neuzglabājiet pārāk lielu daudzumu svaigas pārtikas.
- Saldējiet pārtiku porciju lieluma daudzumos, lai ātrāk sasaldētu, vieglāk atkausētu un apstrādātu.
- Pēc atdzesētās pārtikas vai saldētās pārtikas iegādes nekavējoties ievietojiet to ledusskapī vai saldētavā.
- Svaigu gaļu un zivis ledusskapī uzglabājiet piemērotos traukos, lai šie produkti nesaskartos ar citu pārtiku vai nepilētu uz tās.
- Atdzesētu pārtiku un citus pārtikas produktus var glabāt virs dārzenu atvilktnes.
- Izvairieties sasaldēt pārtiku, kas jau bijusi pilnībā atkususi. Atkārtoti sasaldējot pārtiku, kas bijusi pilnībā atkususi, pazemināsies tās garša un uzturvērtība.
  - Izņemiet tikai nepieciešamo pārtikas daudzumu. Ātri patērējiet atkausētu pārtiku. Atkārtoti to var sasaldēt tikai pēc vārīšanas.
- Karstu pārtiku pirms uzglabāšanas atdzesējiet. Ja iekšienē ievietots pārāk daudz karstas pārtikas, iekārtas iekšējā temperatūra var paaugstināties un negatīvi ietekmēt pārējo iekārtā uzglabāto pārtiku.
- Nepārpildiet iekārtu. Ja ierīce ir pārpildīta, nenotiek pareiza gaisa cirkulācija.
- Neaizsedziet aukstā gaisa izplūdes atveres ledusskapja nodalījumā ar pārtiku, īpaši, ja maināt plaukta pozīciju, jo tas var izraisīt pārtikas sasaldēšanu.
- Ja uzglabāšanai ir iestatīta pārmērīgi zema temperatūra, pārtika var sasalt. Neiestatiet temperatūru, kas ir zemāka par attiecīgo produktu uzglabāšanai paredzēto.
- Ja ierīce ir aprīkota ar dzesēšanas nodalījumiem, neuzglabājiet tajos dārzenus un augļus ar lielāku mitruma saturu, jo tie var sasalt zemākas temperatūras dēļ.
- Vienmēr ievērojiet pārtikas ražotāja norādījumus par saldētās pārtikas pieļaujamo uzglabāšanas ilgumu. Nepārsniedziet ieteicamo pārtikas uzglabāšanas laiku.
  - Uz iepakojuma atzīmējiet uzglabāšanas datumu, pieļaujamo glabāšanas ilgumu un pārtikas produkta nosaukumu, lai tas nepārsniegtu uzglabāšanas laika ierobežojumu.
- Elektroenerģijas padeves pārrāvumu gadījumā sazinieties ar elektroapgādes uzņēmumu un noskaidrojiet, cik ilgs tas būs.
  - Kamēr ir atslēgta elektroenerģijas padeve, centieties neatvērt durvis.
  - Kad elektroenerģijas padeve ir atjaunota, pārbaudiet pārtikas produktu stāvokli.
  - Ja strāvas padeves pārtraukums ilgst ilgāk, īpaši vasaras mēnešos, lūdzu, ievērojiet šīs vadlīnijas:

- Strāvas padeves pārtraukuma laikā neievietojiet ierīcē papildu pārtiku.
- Ja tiek paziņots par strāvas padeves pārtraukumu un paredzams, ka tas ilgs vairāk nekā 10 stundas, sagatavojiet ledu un ievietojiet to traukā ledusskapja augšējā plauktā.
- Sakarā ar temperatūras paaugstināšanos ierīcē strāvas padeves pārtraukuma vai cita nepareizas darbības laikā, pārtikas glabāšanas laiks samazināsies un tā kvalitāte samazināsies. Ja nepieciešams, apstrādājiet atkausētu pārtiku un atkal sasaldējiet to pagatavotā stāvoklī.

atvilktnes; pretējā gadījumā iespējams gūt traumas vai sabojāt atvilktnes.

---

### PIEZĪME

- Lai gaisa cirkulācija būtu labāka, ievietojiet visas atvilktnes.
  - Katras atvilktnes forma var atšķirties, ievietojot tās pareizajā pozīcijā.
- 

## Maksimālā saldēšanas jauda

- Lai iegūtu maksimālu sasaldēšanas jaudu, iestatiet saldētavas temperatūru uz visaukstāko temperatūras iestatījumu.
- Funkcija **Super Freeze** iestatīs saldētavu uz maksimālo saldēšanas jaudu. Parasti tam nepieciešams līdz 24 stundām ilgs laika posms, un tā izslēdzas automātiski.
- **Super Freeze** jāieslēdz 7 stundas pirms tam, kad saldētavas nodalījumā ievieto svaigus produktus.
- Lai ātri sasaldētu pārtikas produktus, glabājiet tos augšējā atvilktnē vai plauktā. Pārtikas preces visātrāk sasilst zonā.
- Lai panāktu labāku gaisa riņķošanu, ievietojiet visas iekšpuses detaļas, piem., grozus, atvilktnes un plauktus.

## Maksimālā pārtikas daudzuma sasaldēšana

Ja nepieciešams uzglabāts lielu pārtikas daudzumu, jāizņem visas atvilktnes, izņemot apakšējo un visi pārtikas produkti jāsaliek tieši saldētavas nodalījumā.

---

### **⚠ UZMANĪBU!**

- Lai izņemtu atvilktnes, vispirms izņemiet no atvilktnēm pārtiku un pēc tam uzmanīgi izvelciet

## Produkta īpašās funkcijas

Iekārtas izskats vai sastāvdaļas dažādiem modeļiem var atšķirties.

### Ārpuse un iekšpuse

\*1 Šī funkcija ir pieejama tikai atsevišķiem modeļiem.

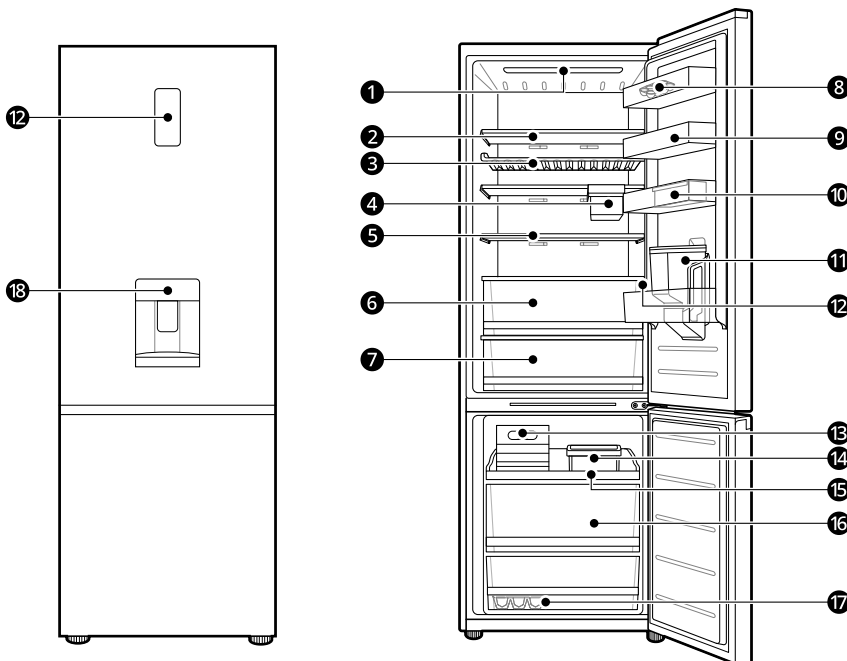

#### 1 LED spuldzīte

Atverot iekārtas durvis, iekšpusē iegaismojas LED spuldzītes.

#### 2 Ledusskapja plaukts

Atdzesētas pārtikas un citu pārtikas produktu uzglabāšanai.

- Pārtiku ar augstāku mitruma saturu uzglabājiet plaukta priekšpusē.
- Plauktu augstumu var mainīt, ievietojot tos cita līmeņa rievās.
- Dažādiem modeļiem būs atšķirīgs faktiskais plauktu daudzums.

#### 3 Pudeļu režģis\*1

Uzglabā traukus un garas pudeles izmantojot pudeļu režģi.

## ⚠ UZMANĪBU!

- Lai izvairītos no detaļu lūzuma, ievietojiet ne vairāk kā 5 pudeles.

### 4 My Box\*<sup>1</sup>

Mazu pārtikas produktu uzglabāšanai.

### 5 Saliekams plaukts\*<sup>1</sup>

Ir regulējams, lai nodalījumu varētu pielāgot savām vajadzībām.

### 6 Fresh Balancer\*<sup>1</sup>

Saglabā augļus un dārzeņus svaigus.

### 7 Fresh Converter\*<sup>+1</sup>

Uzglabā pārtikas preces temperatūrā, kas atšķiras no parastā ledusskapja zonas.

### 8 Pārvietojama olu paplāte\*<sup>1</sup>

Olu uzglabāšanai.

- Šo olu paplāti var pārvietot vēlamajā vietā, tikai ne ledusskapja augšējā plauktā vai dārzeņu atvilktnē.

### 9 Ledusskapja durvju grozs

Nelielu atdzesētas pārtikas iepakojumu, dzērienu un mērču trauciņu uzglabāšanai.

### 10 Mini durvju grozs\*<sup>1</sup>

Uzglabā mazus mērču traukus. Pārvietojamais grozs nodrošina ērtu lietošanu.

---

## **! UZMANĪBU!**

- Lai izvairītos no skrāpējumiem, paceliet, nevis bīdiet mini durvju grozu.
- Ievietojiet mini durvju grozu ledusskapja durvju grozā, lai to izmantotu. Ja tas ir piekārts ārpusē, durvis var nepareizi aizvērties.

---

### 11 Ūdens dozatora tvertne\*<sup>1</sup>

Uzglabā ūdeni, lai piegādātu to dozatoram. Tam nepieciešama manuāla uzpildīšanu.

### 12 Vadības panelis\*<sup>1</sup>

Iestata ledusskapja temperatūru un saldētavas temperatūru.

### 13 Ledus automāts\*<sup>1</sup>

Ražo un uzglabā ledu manuāli saldētavas nodalījumā.

### 14 Pārvietojamais uzglabāšanas trauks\*<sup>1</sup>

Mazu pārtikas produktu uzglabāšanai.

- Šo spaini var pārvietot vēlamajā pozīcijā gan ledusskapja nodalījumā, gan saldētavas nodalījumā.

### 15 Izvelciet paplāti\*<sup>+1</sup>

Nelielos iepakojumos iepakotas sasaldētas pārtikas vai bieži izmantotas pārtikas glabāšanai. Bīdāmās atvilktnes nodrošina vieglu piekļuvi un ērtu lietošanu.

### 16 Saldētavas atvilktnē

Ilgstoši uzglabājamai sasaldētai pārtikai.

### 17 Ledus paplāte\*<sup>1</sup>

Tā paredzēta manuālai ledus pagatavošanai.

- Lai iegūtu vairāk telpas, varat izņemt ledus paplāti vai ledus kubiņu spainīti.

**18 Water Dispenser (Ūdens dozators)\*1**

Izdala auksto ūdeni.

## Vadības panelis

Dažādiem modeļiem var būt atšķirīgi vadības paneli.

### Vadības panelis un funkcijas

\*1 Šī funkcija ir pieejama tikai atsevišķiem modeļiem.

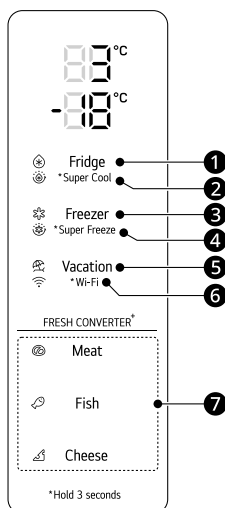

#### 1 Fridge

Lai atlasītu vēlamo temperatūru amplitūdā no 1 °C līdz 7 °C, vairākkārt piespiediet šo pogu.

- Rūpnīcā iestatītā ledusskapja temperatūra ir 3 °C.

#### 2 Super Cool

Ar šo funkciju var ātri atdzesēt lielu pārtikas daudzumu, piemēram, dārzeņus, augļus un līdzīgu pārtiku.

- Funkcija tiek iespējota un atspējota katru reizi, kad 3 sekundes piespiežat pogu.

#### 3 Freezer

Lai atlasītu vēlamo temperatūru amplitūdā no -15 °C līdz -23 °C, vairākkārt piespiediet šo pogu.

- Rūpnīcā iestatītā saldētavas temperatūra ir -18 °C.

#### 4 Super Freeze

Ar šo funkciju var ātri sasaldēt lielu daudzumu ledus vai saldētas pārtikas.

- Funkcija tiek iespējota un atspējota katru reizi, kad 3 sekundes piespiežat pogu.
- Kad noteiktais laika posms pagājis, šī funkcija automātiski beidz darbību.
- Kad ir ieslēgta šī funkcija, var atskanēt troksnis un palielināties enerģijas patēriņš.

#### 5 Vacation

Šī funkcija ir noderīga, ja esat brīvdienās. Kad šī funkcija ir ieslēgta, ledusskapja temperatūra ir 7 °C un saldētavas temperatūra -15 °C. Kad šī funkcija ir izslēgta, ledusskapja un saldētavas temperatūra atgriežas uz iepriekšējiem temperatūras iestatījumiem.

- Funkcija tiek iespējota un atspējota katru reizi, kad piespiežat pogu.
- Kad šī funkcija ir ieslēgta, citas pogas, izņemot **Wi-Fi** pogu, nedarbosies.

## ⚠ UZMANĪBU!

- Kad šī funkcija ir ieslēgta, esiet piesardzīgs, uzglabājot pārtiku, kurai nepieciešama zemāka temperatūra nekā noklusējuma temperatūra.
- Atgriezieties mājās, neaizmirstiet izslēgt šo funkciju, lai atbloķētu citas pogas un atgrieztu ledusskapi uz iepriekšējiem temperatūras iestatījumiem.

### ⑥ Wi-Fi\*<sup>1</sup>

Izmantojot šo pogu, iekārtu var savienot ar mājas Wi-Fi tīklu. Skatiet **SMART FUNCTIONS**, lai uzzinātu informāciju par **LG ThinQ** lietojumu.

### ⑦ Meat / Fish / Cheese\*<sup>1</sup>

Šī funkcija kontrolē temperatūru **Fresh Converter**<sup>+</sup> atvilktnē.

- Nospiediet pogu, lai izvēlētos aukstuma līmeni **Meat** (augsts), **Fish** (vidējs), vai **Cheese** (zems).

## PIEZĪME

- Lai nodrošinātu optimālu pārtikas saglabāšanu, katram nodalījumam ieteicams palielināt vai samazināt par 1 °C vai vienu līmeni no noklusējuma temperatūras.
- Vadības panelis automātiski izslēgsies pēc durvju aizvēršanas.
- Ja vadības paneļa tīrīšanas laikā tam pieskaras ar pirkstu vai ādu, var sākt darboties ierosinātās pogas funkcija.

## Water Dispenser (Ūdens dozators)

Šī funkcija ir pieejama tikai atsevišķiem modeļiem.

### Dozatora lietošana

Ūdeni dozē, piespiežot sviru.

- Lai dozētu aukstu ūdeni, piespiediet ūdens dozatora lāpstiņu ①.

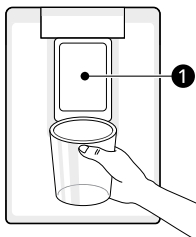

## ⚠ UZMANĪBU!

- Sargājiet dozatoru no bērniem un nepieļaujiet, ka bērni spēlējas ar kontrolierīci vai sabojā to.
- Dozējot ledu vai ūdeni, neizmantojiet plāna kristāla vai porcelāna traukus.

## PIEZĪME

- Ja krūzei ir neliels diametrs, ūdens no tās var izšļakstīties vai pilnībā aiztecēt tai garām.

### Dozatora paplātes tīrīšana

Noslaukiet visu virsmu ar mitru drānu. Izšļakstītais ūdens var ātri saslapināt dozatora paplāti.

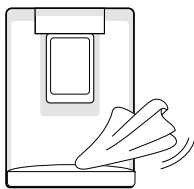

### Dozatora izvades atveres tīrīšana

Izvades atvere var ātri kļūt netīra, tādēļ regulāri noslaukiet to ar tīru drānu.

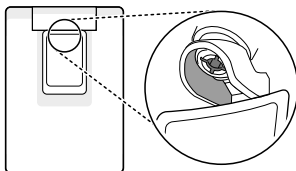

### PIEZĪME

- Pie izvades atveres var pielipt drānas pūkas.

### Ūdens tvertnes uzpildīšana

Ūdens tvertnē tiek uzglabāts dozēšanai paredzētais ūdens.

- 1 Turiet ūdens tvertni ar abām rokām un velciet to uz augšu.

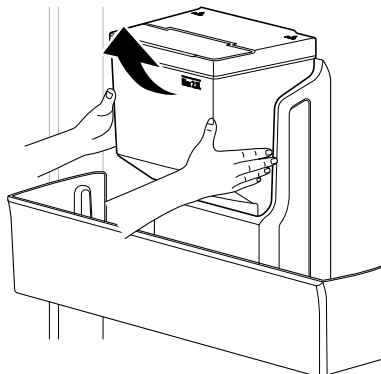

- 2 Atveriet vāciņu ūdens tvertnes augšpusē.

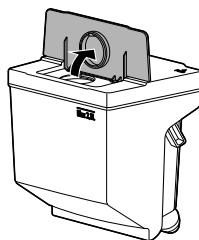

- 3 Piepildiet ūdens tvertni ar dzeramo ūdeni un aizveriet vāciņu.

- 4 Ievietojiet ūdens tvertni, veicot darbības pretējā secībā tai, ko izpildījāt, atvilktni izņemot.

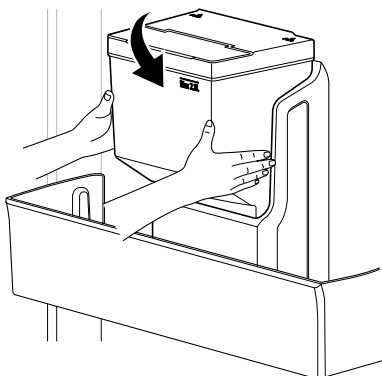

- 1 Turiet ūdens tvertni ar abām rokām un velciet to uz augšu.

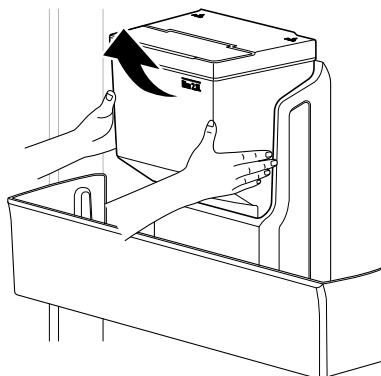

## ⚠ BRĪDINĀJUMS!

- Iepildiet tikai dzeramo ūdeni. Neiepildiet ūdens tvertnē dzērienus vai karstu ūdeni.
- Neļaujiet ūdens tvertnes tuvumā uzturēties bērniem.

- 2 Atveriet vāciņu ūdens tvertnes augšpusē.

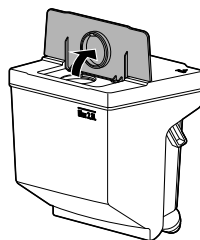

## ⚠ UZMANĪBU!

- Izņemot vai ievietojot ūdens tvertni, nedariet to ar pārmērīgu spēku vai grūdienu.
- Ja ūdens netiek izvadīts, piepildiet tvertni ar dzeramo ūdeni.

- 3 Iztukšojiet ūdens tvertni.

## PIEZĪME

- Pirms dzeramā ūdens iepildīšanas ūdens tvertne jāizmazgā.
- Iztīriet ūdens tvertnes, ja tās nav izmantotas 48 stundas.

- 4 Noņemiet ūdens vārstu ❶ ūdens tvertnē, griežot to pretēji pulksteņrādītāja virzienam.

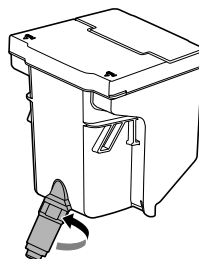

## Ūdens tvertnes tīrīšana

Iztīriet ūdens tvertnes, ja tās nav izmantotas 48 stundas.

**5** Tīriet ūdens tvertni un ūdens vārstu tekošā ūdenī. Noslaukiet ūdens tvertnes iekšpusi un ārpusi, kā arī ledusskapja durvis ar tīru drānu.

**6** Ievietojiet ūdens tvertni, veicot darbības pretējā secībā tai, ko izpildījāt, atvilktni izņemot.

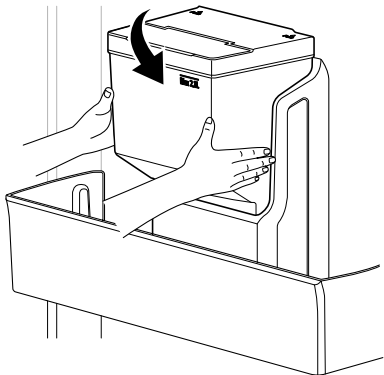

**2** Piepildiet ledus paplāti ar dzeramo ūdeni līdz ūdens līnijai.

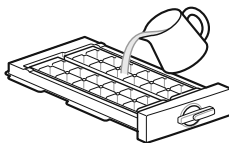

**3** Uzmanīgi novietojiet ledus paplāti atpakaļ tai paredzētajā vietā.

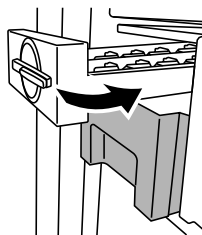

## Ledus automāts

Šī funkcija ir pieejama tikai atsevišķiem modeļiem.

### Ledus automāta lietošana

Šī funkcija ir pieejama tikai atsevišķiem modeļiem. Tā paredzēta manuālai ledus pagatavošanai.

**1** Satveriet ledus paplātes rokturi un izvelciet paplāti.

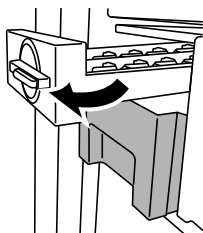

**4** Ledus automāta rokturi pagrieziet pulksteņa rādītāja kustības virzienā.

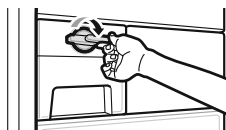

**5** Viegli paceliet un izņemiet ledus uzglabāšanas tvertni.

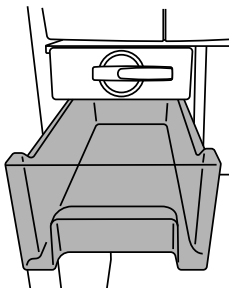

**⚠ BRĪDINĀJUMS!**

- Piepildiet vienīgi ar dzeramo ūdeni.

**⚠ UZMANĪBU!**

- Nepagrieziet ledus paplāti pārmērīgi spēcīgi, jo tā var salūzt.
- Ja ledusskapja durvis bieži tiek atvērtas un aizvērtas, ūdens saldēšanai var būt nepieciešams ilgāks laiks.

**PIEZĪME**

- Ja ledus paplāte ir pārpildīta, ledus gabaliņi var salīpt kopā un tos var būt grūti izņemt.
- Lai ātri pagatavotu ledu, piespiediet vadības paneļa pogu **Super Freeze**.
- Lai ledu vieglāk izņemtu, uz ledus paplātes var uzliet ūdeni.
- Ja nelietojat ledus automātu un uzglabāšanas tvertni, varat tos izņemt, lai ledusskapī būtu vairāk brīvas vietas.

**Ledus paplātes lietošana**

Tā paredzēta manuālai ledus pagatavošanai. Piepildiet ledus paplāti ar ūdeni līdz atzīmētajai ūdens iepildes līnijai.

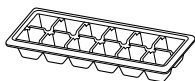
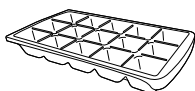
**A tips****B tips****⚠ BRĪDINĀJUMS!**

- Piepildiet vienīgi ar dzeramo ūdeni.

**⚠ UZMANĪBU!**

- Nepagrieziet ledus paplāti pārmērīgi spēcīgi, jo tā var salūzt.
- Ja ledusskapja durvis bieži tiek atvērtas un aizvērtas, ūdens saldēšanai var būt nepieciešams ilgāks laiks.

**PIEZĪME**

- Ja ledus paplāte ir pārpildīta, ledus gabaliņi var salīpt kopā un tos var būt grūti izņemt.
- Lai ledu vieglāk izņemtu, uz ledus paplātes var uzliet ūdeni.

**Ledusskapja atvilktnē****Fresh Converter<sup>+</sup> lietošana**

Šī funkcija ir pieejama tikai atsevišķiem modeļiem. Šī vieta tiek izmantota gaļas, zivju, siera un citu produktu uzglabāšanai, kas jāuzglabā atdzesēti. Nospiediet pogu, lai izvēlētos aukstuma līmeni **Meat** (augsts), **Fish** (vidējs), vai **Cheese** (zems).

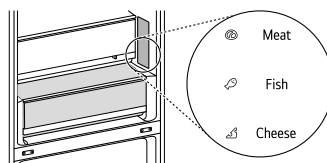
**⚠ UZMANĪBU!**

- Nenovietojiet uz **Fresh Converter<sup>+</sup>** atvilktnes vāka nekādus priekšmetus.

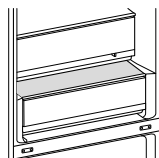

## Vēsuma līmeņa pārveidotājs

Šī funkcija ir pieejama tikai atsevišķiem modeļiem. Saglabājiet augļus un dārzeņus svaigus. Pielāgojiet kontrolieri ❶, lai tas atbilstu individuālajām uzglabāšanas vajadzībām.

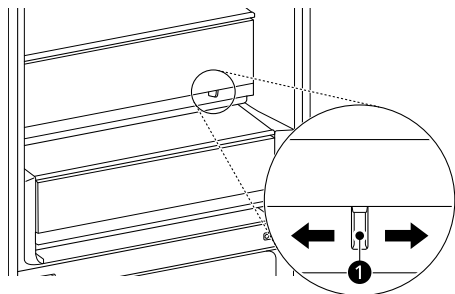

- **Fruit:** Paredzēts augļu uzglabāšanai.
- **Vegetables:** Paredzēts dārzeņu uzglabāšanai. (Ieteicams)

## Augšējās ledusskapja atvilktnes izņemšana/ievietošana atpakaļ

Šī funkcija ir pieejama tikai atsevišķiem modeļiem. Pirms atvilktnes izņemšanas un ievietošanas pilnībā atveriet ledusskapja durvis.

- 1 Paceliet un turiet plauktu uz augšu.

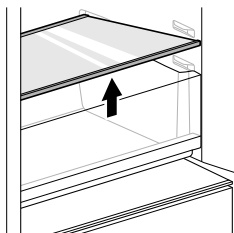

- 2 Paceliet atvilktni uz augšu un velciet to uz priekšu.

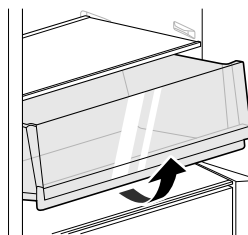

- 3 Sasveriet atvilktni prom no durvīm un izņemiet to, izvelkot to.

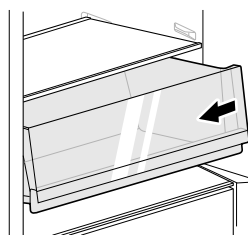

- 4 Ievietojiet atvilktni, veicot pretējā secībā tās darbības, ko izpildījāt, grozu izņemot.

## Ledusskapja atvilktnes izņemšana un ievietošana

- 1 Izņemiet no atvilktnes tās saturu. Satveriet atvilktnes rokturi un uzmanīgi pilnīgi izvelciet atvilktni, līdz tā apstājas.

- 2 Paceliet atvilktni uz augšu un izvelciet to.

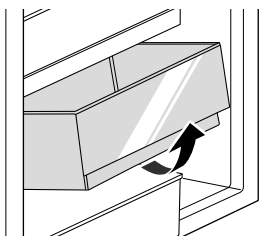

- 3 Ievietojiet atvilktni, veicot pretējā secībā tās darbības, ko izpildījāt, grozu izņemot.

## My Box izmantošana

Šī funkcija ir pieejama tikai atsevišķiem modeļiem.

- 1 Atveriet atvilktnes vāciņu ❶.

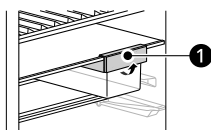

- 2 Pavelciet atvilktni ❷ uz priekšu.

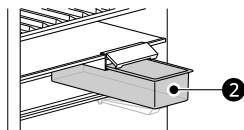

## My Box noņemšana/atkārtota montāža

- 1 Nedaudz paceliet atvilktni un velciet to uz priekšu, lai to pilnībā izņemtu.

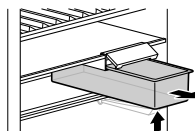

- 2 Ievietojiet atvilktni, veicot pretējā secībā tās darbības, ko izpildījāt, grozu izņemot.

## Durvju grozs

### Durvju groza izņemšana un ievietošana

- 1 Satveriet abas groza malas un izņemiet grozu, paceļot to uz augšu.

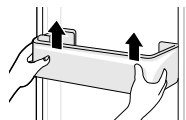

- 2 Ievietojiet durvju grozu, veicot pretējā secībā tās darbības, ko izpildījāt, grozu izņemot.

## ⚠ UZMANĪBU!

- Atveriet atvilktni uzmanīgi, ja tajā uzglabājat smagus priekšmetus, tās saturs var izbirt uz leju.

## Plaukts

### Ledusskapja atvilktnes plaukta noņemšana/uzlikšana atpakaļ

#### Noņemšanas/atkārtotas uzstādīšanas secība

Pirms plaukta izņemšanas un ievietošanas pilnībā atveriet ledusskapja durvis.

Noņemiet tālāk norādītajā secībā.

Ievietojiet plauktu, veicot darbības pretējā secībā tai, ko izpildījāt, plauktu izņemot.

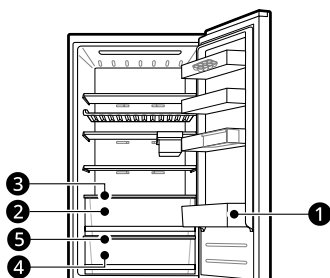

- ❶ Ledusskapja durvju grozs
- ❷ Augšējā ledusskapja atvilktnē
- ❸ Augšējā ledusskapja atvilktnes plaukts
- ❹ Ledusskapja apakšējā atvilktnē
- ❺ Apakšējā ledusskapja atvilktnes plaukts

### Augšējā ledusskapja atvilktnes plaukta noņemšana/uzlikšana atpakaļ

- 1 Satveriet abas plaukta malas. Paceliet plauktu uz augšu un izņemiet, velkot uz ārpusi.

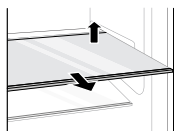

- 2 Sasveriet plauktu uz leju starp atbalsta kronšteinu, vienlaikus velkot to uz priekšu.

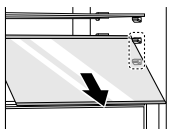

- 3 Sasveriet plauktu prom no durvīm un velciet to uz leju.

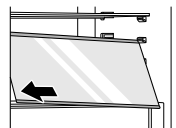

- 4 Ievietojiet plauktu, veicot darbības pretējā secībā tai, ko izpildījāt, plauktu izņemot.

### Apakšējā ledusskapja atvilktnes plaukta noņemšana/uzlikšana atpakaļ

- 1 Pabīdiet plaukta iekšējo apakšpusi uz augšu, vienlaikus velkot to uz priekšu.

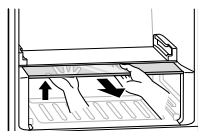

- 2 Iebīdiet plauktu atpakaļ vietā, līdz plaukts nofiksējas rāmī.

### Saliekamā plaukta lietošana

Šī funkcija ir pieejama tikai atsevišķiem modeļiem. Lai uzglabātu garākus priekšmetus, piemēram, kannas vai pudeles, pabīdiet plaukta priekšējo daļu zem plaukta aizmugurējās daļas.

- Lai plauktu atjaunotu, pavelciet plaukta priekšdaļu uz priekšu.

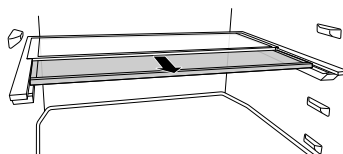

## Salokāmā plaukta noņemšana/ atkārtota uzstādīšana

Šī funkcija ir pieejama tikai atsevišķiem modeļiem. Lai noņemtu salokāmo plauktu, izmantojiet tālāk norādīto metodi. Modeļiem ar **My Box** vispirms noņemiet augšējo plauktu.

- 1 Uzmanīgi paceliet salokāmā plaukta priekšpusi un iebīdiet to iekšā.

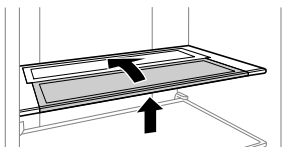

- 2 Pagrieziet salokāmo plauktu atpakaļ, paceliet to no kreisās puses un izvelciet to ārā.

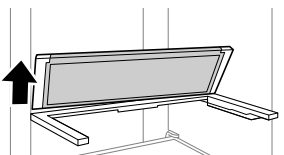

- 3 Satveriet plaukta rāmja vidu, paceliet to un izvelciet to.

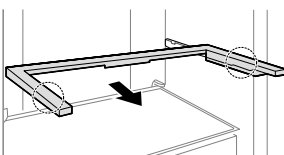

- 4 Ievietojiet plauktu, veicot darbības pretējā secībā tai, ko izpildījāt, plauktu izņemot.

## Plaukta izņemšana un ievietošana

- 1 Satveriet abas plaukta malas. Paceliet plauktu uz augšu un izņemiet, velkot uz ārpusi.

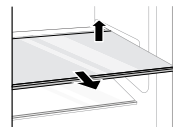

- 2 Sasveriet plauktu uz leju starp atbalsta kronšteiniem, vienlaikus velkot to uz priekšu.

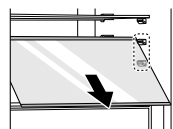

- 3 Sasveriet plauktu prom no durvīm un velciet to uz leju.

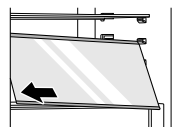

- 4 Ievietojiet plauktu, veicot darbības pretējā secībā tai, ko izpildījāt, plauktu izņemot.

## Saldētavas atvilktne

### Saldētavas atvilktnes izņemšana un ievietošana

- 1 Izņemiet no atvilktnes tās saturu. Satveriet atvilktnes rokturi un uzmanīgi pilnīgi izvelciet atvilktni, līdz tā apstājas.

- 2** Paceliet atvilktni uz augšu un izvelciet to.

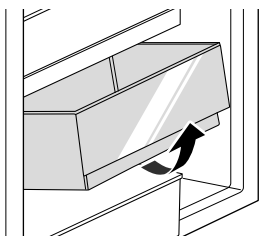

- 3** Ievietojiet atvilktni, veicot pretējā secībā tās darbības, ko izpildījāt, grozu izņemot.

# VIEDĀS FUNKCIJAS

## LG ThinQ lietotne

Šī funkcija ir pieejama tikai modeļiem ar Wi-Fi.

**LG ThinQ** programma ļauj sazināties ar iekārtu, izmantojot viedtālruni.

## LG ThinQ lietotnes funkcijas

Sazinieties ar iekārtu no viedtālruņa, izmantojot ērtās viedās funkcijas.

### Smart Diagnosis

- Ja iekārtas lietošanas laikā rodas problēma, šī viedās diagnostikas funkcija palīdzēs diagnosticēt problēmu.

### Iestatījumi

- Ļauj iestatīt dažādas iespējas iekārtā un lietojumprogrammā.

## PIEZĪME

- Šādos gadījumos ir jāatjaunina tīkla informācija katrai ierīcei **LG ThinQ** lietojumprogrammas sadaļā **Ierīču kartes > Iestatījumi > Mainīt tīklu**.
  - bezvadu maršrutētājs ir mainīts
  - bezvadu maršrutētāja parole ir mainīta
  - Tiek mainīts interneta pakalpojumu sniedzējs
- Iekārtas darbības uzlabošanas nolūkā programma var tikt mainīta, neinformējot lietotāju.
- Funkcijas var atšķirties atkarībā no modeļa.

## LG ThinQ lietotnes instalācija un savienošana ar LG iekārtu

### Modeļi ar QR kodu

Skenējiet produktam pievienoto QR kodu, izmantojot viedtālruņa kameru vai QR koda lasītāju.

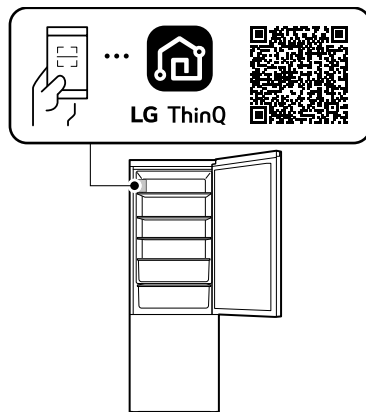

### Modeļi bez QR koda

- 1 Atrodiet un viedtālrunī instalējiet lietotni **LG ThinQ** no Google Play veikala vai Apple App Store.
- 2 Palaidiet **LG ThinQ** lietotni un pierakstieties ar savu esošo kontu vai izveidojiet LG kontu, lai pierakstītos.
- 3 Pieskarieties pievienošanas pogai (+) lietotnē **LG ThinQ**, lai pievienotu savu LG ierīci. Lai pabeigtu procesu, izpildiet lietotnē sniegtos norādījumus.

## PIEZĪME

- Lai apstiprinātu Wi-Fi savienojumu, pārlliecinieties, ka vadības panelī ir iegaismots Wi-Fi indikators.

## PIEZĪME

- Ierīce atbalsta vienīgi 2,4 GHz Wi-Fi tīklus. Lai pārbaudītu savu tīklu frekvenci, sazinieties ar savu interneta pakalpojumu sniedzēju vai atsaučieties uz sava bezvadu maršrutētāja lietošanas rokasgrāmatu.
- **LG ThinQ** nenes atbildību par jebkādam tīklu savienojumu problēmām vai kļūmēm, darbības traucējumiem vai kļūmēm, kas radušās tīkla savienojuma dēļ.
- Apkārtējās bezvadu vides dēļ bezvadu tīkla pakalpojumi var strādāt lēni.
- Ja attālumš starp iekārtu un bezvadu maršrutētāju ir pārāk liels, signāla stiprums var mazināties. Var būt nepieciešams ilgāks laiks, lai izveidotu savienojumu, vai arī uzstādīšana var neizdoties.
- Ja iekārta nespēj izveidot savienojumu ar Wi-Fi tīklu, var būt, ka tā atrodas pārāk tālu no maršrutētāja. Iegādājieties Wi-Fi retranšlātoru (diapazona paplašinātājs), lai uzlabotu Wi-Fi signāla jaudu.
- Tīkla savienojums var nestrādāt atbilstoši atkarībā no interneta pakalpojuma sniedzēja.
- Wi-Fi savienojums var netikt izveidots vai arī tikt pārtraukts mājas tīkla apstākļu dēļ.
- Bezvadu signālu radīto problēmu dēļ iekārtu var nebūt iespējams savienot. Atvienojiet to un uzgaidiet vismaz vienu minūti, pirms mēģiniet veikt šo darbību vēlreiz.
- Ja jūsu bezvadu maršrutētājā ir iespējots ugunsmūris, atspējojiet to vai pievienojiet tam izņēmumu.
- Bezvadu tīkla nosaukumam (SSID) jāsatāv vienīgi no latīņu burtiem un cipariem. (Neizmantojiet tpašās rakstzīmes.)
- Viedtālrunā lietotāja interfeiss (UI) var atšķirties atkarībā no operētājsistēmas (OS) un ražotāja.
- Ja maršrutētāja drošības protokols ir iestatīts kā **WEP**, tīkla iestatīšana var neizdoties. Lūdzu, nomainiet to, iestatot citu drošības protokolu (iesakām **WPA2**) un savienojiet izstrādājumu atkārtoti.
- Lai atspējotu Wi-Fi funkciju, 3 sekundes turiet nospiestu **Wi-Fi** pogu. Wi-Fi indikators tiks izslēgts.

- Lai atkārtoti pievienotu ierīci vai pievienotu citu lietotāju, nospiediet un 3 sekundes turiet nospiestu **Wi-Fi** pogu, lai to īslaicīgi izslēgtu. Palaidiet lietotni **LG ThinQ** un izpildiet lietotnē sniegtos norādījumus, lai pievienotu ierīci.

## Atbilstības deklarācija



Ar šo LG Electronics apliecina, ka radio aprīkojums Ledusskapis atbilst Direktīva 2014/53/ES. Pilns ES atbilstības deklarācijas teksts ir atrodams šādā interneta adresē:

<http://www.lg.com/global/support/cedoc/cedoc#>

## Radioiekārtu specifikācijas

Veids	Darbības frekvenču diapazons	Izejas jauda (Maks.)
Bezvadu LAN	2 400 MHz - 2 483,5 MHz	< 100 mW
Bluetooth*1		

\*1 Šī funkcija ir pieejama tikai atsevišķiem modeļiem.

Bezvadu funkcijas programmatūras versija: V 1.0  
Lietotāja ievērtēšanai, šī ierīce jāuzstāda un jādarbina, ievērojot minimālo distanci 20 cm starp ierīci un karkasu.

## Atvērtā pirmkoda programmatūras informācija

Lai iegūtu avota kodu saskaņā ar GPL, LGPL, MPL un citām atvērtā pirmkoda licencēm, kurām ir pienākums atklāt šajā produktā esošo avota kodu un piekļūt visiem minētajiem licences noteikumiem, paziņojumiem par autortiesībām un citiem atbilstošiem dokumentiem, lūdzu, apmeklējiet vietni <https://opensource.lge.com>.

LG Electronics izsniedz atklāto pirmkodu arī kompaktdiskā, iekasējot par to šāda izplatīšanas veida izmaksām atbilstošu maksu (datu nesēja, tā apstrādes un piegādes izmaksas); lai saņemtu kodu, tas jāpieprasa pa e-pastu [opensource@lge.com](mailto:opensource@lge.com).

Šis piedāvājums ir derīgs ikvienam, kurš saņem šo informāciju trīs gadus pēc mūsu pēdējā šī produkta nosūtīšanas.

## Smart Diagnosis

Šī funkcija ir pieejama tikai atsevišķiem modeļiem.

Lietojiet šo funkciju, lai palīdzētu iekārtā diagnosticēt problēmas un tās atrisināt.

### PIEZĪME

- Ar LGE nolaidību nesaistītu iemeslu dēļ ārēju faktoru rezultātā pakalpojums varētu nedarboties, piemēram, bet ne tikai, Wi-Fi nepieejamības, Wi-Fi atvienošanās, vietējā lietojumprogrammu veikala noteikumu vai lietojumprogrammas nepieejamības dēļ.
- Funkcija var tikt mainīta bez iepriekšēja brīdinājuma, un, atkarībā no jūsu atrašanās vietas, tai var būt atšķirīga forma.

## LG ThinQ lietošana problēmu diagnosticēšanai

Ja iekārtā, kas aprīkota ar Wi-Fi, rodas problēma, iekārta var nosūtīt traucējummeklēšanas datus uz viedtālruni, izmantojot lietojumprogrammu **LG ThinQ**.

- Palaidiet lietojumprogrammu **LG ThinQ** un izvēlnē atlasiet funkciju **Smart Diagnosis**. Sekojiet lietojumprogrammā **LG ThinQ** sniegtajiem norādījumiem.

## Dzirdamās diagnosticēšanas lietošana problēmu diagnosticēšanai

Lai izmantotu dzirdamās diagnosticēšanas metodi, izpildiet turpmāk sniegtās norādes.

- Palaidiet lietojumprogrammu **LG ThinQ** un izvēlnē atlasiet funkciju **Smart Diagnosis**. Sekojiet lietojumprogrammā **LG ThinQ** sniegtajiem norādījumiem par dzirdamo diagnosticēšanu.

- 1 Atveriet ledusskapja durvis.
- 2 Piespiediet pogu **Vacation**.
  - Ja durvis ir bijušas atvērtas ilgāk par 60 sekundēm, aizveriet durvis un atkārtojiet 1. un 2. darbību.
- 3 Turiet tālruni ledusskapja augšējās daļas centra tuvumā.

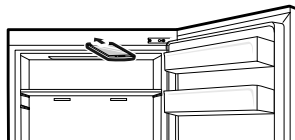

- 4 Piespiediet pogu **Freezer** un turiet piespiestu trīs sekundes vai ilgāk, vienlaikus turot tālruni pie skaļruņa, līdz tiek veikta pilnīga datu nosūtīšana.
- 5 Kad datu nosūtīšana būs pabeigta, lietojumprogrammā tiks parādīta diagnoze.

### PIEZĪME

- Lai iegūtu vislabāko rezultātu, skaņu nosūtīšanas laikā nekustiniet tālruni.

# APKOPE

## Tīrīšana

### Vispārēji ieteikumi tīrīšanai

- Iekārtas manuāla atkausēšana, apkope vai tīrīšana laikā, kad saldētavā glabājas pārtika, var izraisīt pārtikas temperatūras paaugstināšanos un saīsināt tās uzglabāšanas laiku.
- Regulāri notīriet virsmas, kuras saskaras ar pārtiku.
- Tirot ierīces iekšpusi vai ārpusi, neslaukiet to ar rupju birsti, zobpastu vai viegli uzliesmojošiem materiāliem. Neizmantojiet tīrīšanas līdzekļus, kas satur uzliesmojošas vielas. Tas var radīt krāsu izbalēšanu vai bojājumus ierīcei.
  - Viegli uzliesmojošas vielas: spirts (etanolis, metanols, izopropilspirts, izobutilgrupas spirts, utt.), šķīdinātāji, balinātāji, benzols, uzliesmojoši šķidrums, abrazīvi un citas vielas.
- Pēc tīrīšanas pārbaudiet, vai nav bojāts barošanas vads.

## Ārpuses tīrīšana

- Ja iekārtas ārējās ventilācijas lūkas tīra ar putekļu sūcēju, iekārtas barošanas vads ir jāatvieno no kontaktligzdas, lai nepieļautu statisko izlādi, kas var sabojāt elektroniku vai izraisīt elektrotraumu. Lai nodrošinātu uzticamu un ekonomisku iekārtas darbību, ieteicams regulāri tīrīt aizmugures un sānu ventilācijas lūku režģus.
- Rūpējieties par iekārtas ārpusē ventilācijas lūku tīrību. Bloķētas ventilācijas lūkas vai izraisīt ugunsgrēku vai iekārtas bojājumus.
- Iekārtas ārpusē tīrīšanai lietojiet tīru sukli vai mīkstu drānu un siltā ūdenī izšķīdinātu saudzīgu tīrīšanas līdzekli. Nelietojiet abrazīvus vai spēcīgus tīrīšanas līdzekļus. Rūpīgi nosusiniet ar mīkstu drānu. Netīriet nerūsošā tērauda durvis ar piesūcinātu drānu. Lietojiet šim nolūkam īpaši paredzētu drānu un slaukiet virsmu tekstūras virzienā. Tas palīdz samazināt traipu un blāvas virsmas veidošanos.

## Iekšpuses tīrīšana

- Pirms no iekārtas iekšpuses tiek izņemts plaukts vai atvilktnē, vispirms izņemiet no tiem visu tur uzglabāto pārtiku, lai novērstu traumas vai iekārtas bojājumus. Pretējā gadījumā uzglabātās pārtikas smagums var būt par iemeslu traumām.
- Izņemiet plauktus un atvilktnes, nomazgājiet ar ūdeni un maigu mazgāšanas līdzekli, un pirms ievietošanas atpakaļ pietiekami nosusiniet.
- Regulāri noslaukiet durvju blīves un durvju blīves ar ūdeni un maigu mazgāšanas līdzekli.
- Jānotīra notecējumi un traipi uz durvju groza, jo tie var ierobežot groza uzglabāšanas spēju un pat sabojāt grozu.
- Nekad netīriet plauktus, durvju grozus vai trauku trauku mazgājamajā mašīnā vai karstā ūdenī. Detaļas var deformēties, un stikls var saplīst karstuma ietekmē.
- Ierīces automātiskā atkausēšanas sistēma nodrošina, ka nodalījumā normālos darba apstākļos paliek bez ledus uzkrāšanās. Lietotājiem tas nav jāatkausē manuāli.

## Kondensatora vāka tīrīšana

- Šī funkcija ir pieejama tikai atsevišķiem modeļiem. Kondensatora vāka un ventilācijas lūku tīrīšanai izmantojiet putekļsūcēju ar birsti. Nenoņemiet kondensatora spirāli sedzošo paneli. Iekārtas efektīvas darbības nodrošināšanai tīrīšanu iesakām veikt reizi 12 mēnešos.

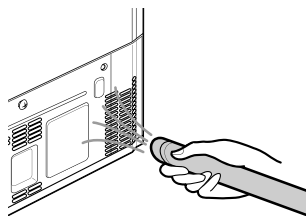

## Gaisa filtrs

Šī funkcija ir pieejama tikai atsevišķiem modeļiem.

### My Box gaisa filtra atkārtota izmantošana

Jūs varat atbrīvoties no smakām, kuras uzsūcis gaisa filtrs un izmantot to atkārtoti.

- 1 Bīdiet atvilktni uz plaukta centru.

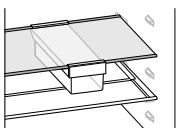

- 2 Pilnībā izņemiet atvilktni.

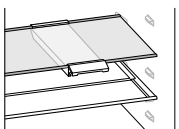

- 3 Satveriet abas plaukta malas. Paceliet plauktu uz augšu un izņemiet, velkot uz ārpusi.

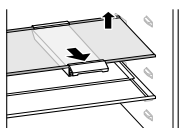

- 4 Sasveriet plauktu uz leju starp atbalsta kronšteinu, vienlaikus velkot to uz priekšu.

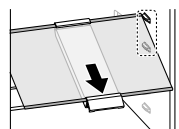

- 5 Sasveriet plauktu prom no durvīm un velciet to uz leju.

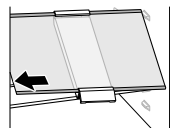

- 6 Apgrieziet plauktu otrādi un pilnībā pabīdiet turētāju 1 uz vienu pusi, lai izņemtu to no plaukta.

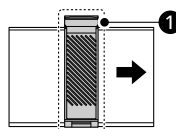

- 7 Spiediet āķi, vienlaikus bīdot vāku 2 uz augšu.

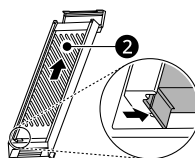

- 8 Izņemiet filtru 3.

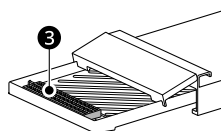

- 9** Nosusiniet to, izmantojot matu žāvētāju vai pakļaujot saules gaismai. Filtrs ir atkārtoti lietojams.

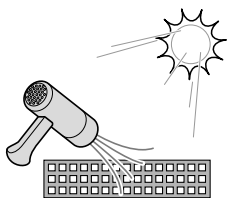

- 10** Uzstādiet detaļas atpakaļ demontāžas procesam apgrieztā secībā.

# TRAUCĒJUMU MEKLĒŠANA

## Pirms zvanīt tehniskā atbalsta centram

### Dzesēšana

Simptomi	Iespējamais cēlonis un risinājums
<b>Neotiek dzesēšana vai sasaldēšana.</b>	<b>Vai ir noticis strāvas padeves pārtraukums?</b> <ul style="list-style-type: none"> <li>Pārbaudiet strāvas padevi citās ierīcēs.</li> </ul>
	<b>Iekārta ir atslēgta.</b> <ul style="list-style-type: none"> <li>Ievietojiet strāvas kontaktdakšu pareizi kontaktligzdā.</li> </ul>
	<b>Iespējams, ka jūsu mājās ir izdedzis drošinātājs vai atslēdzies jaudas slēdzis. Vai arī ierīce ir savienota ar GFCI (zemes traucējumu ķēdes pārtraucējs) kontaktligzdu un kontaktligzdas jaudas slēdzis ir atslēgts.</b> <ul style="list-style-type: none"> <li>Pārbaudiet galveno elektrisko kārbu un nomainiet drošinātāju vai atiestatiet ķēdes pārtraucēju. Nepalīeliniet drošinātāju jaudu. Ja problēma ir ķēdes pārslodze, uzticiet tā nomaiņu kvalificētam elektriķim.</li> <li>Atiestatiet GFCI ķēdes pārtraucēju. Ja problēma joprojām pastāv, sazinieties ar elektriķi.</li> </ul>
<b>Nepietiekama atdzesēšana vai sasaldēšana.</b>	<b>Vai ledusskapja temperatūra ir iestatīta uz siltāko iestatījumu?</b> <ul style="list-style-type: none"> <li>Iestatiet ledusskapja vai saldētavas temperatūru uz aukstāku iestatījumu.</li> </ul>
	<b>Vai uz iekārtas krīt tieši saules stari, vai arī tā atrodas siltumu ģenerējošu objektu, piem., plīts vai sildierīces, tuvumā?</b> <ul style="list-style-type: none"> <li>Pārbaudiet uzstādīšanas zonu un uzstādiet iekārtu tālāk no siltumu ģenerējošām ierīcēm.</li> </ul>
	<b>Vai iekārtā ir ievietots karsts ēdiens, kas nav iepriekš atdzesēts?</b> <ul style="list-style-type: none"> <li>Ja ēdiens ir karsts, atdzesējiet to pirms ievietošanas ledusskapī vai saldētavā.</li> </ul>
	<b>Vai ievietojāt pārāk daudz pārtikas?</b> <ul style="list-style-type: none"> <li>Uzglabājiet pārtikas produktus piemērotā attālumā vienu no otra.</li> </ul>
	<b>Vai iekārtas durvis ir cieši aizvērtas?</b> <ul style="list-style-type: none"> <li>Cieši aizveriet durvis un nodrošiniet, lai ievietotā pārtika neaizsprosto durvis.</li> </ul>
	<b>Vai ap iekārtu ir pietiekami daudz telpas?</b> <ul style="list-style-type: none"> <li>Pielāgojiet uzstādīšanas pozīciju, lai ap iekārtu būtu pietiekami daudz telpas.</li> </ul>
<b>Iekārtā jūtams nepatīkams aromāts.</b>	<b>Vai ledusskapja temperatūra ir iestatīta uz iestatījumu "Silta"?</b> <ul style="list-style-type: none"> <li>Iestatiet ledusskapja vai saldētavas temperatūru uz aukstāku iestatījumu.</li> </ul>

Simptomi	Iespējamais cēlonis un risinājums
<b>Iekārtā jūtams nepatīkams aromāts.</b>	<b>Vai iekārtā ir ievietota pārtika ar spēcīgu aromātu?</b> <ul style="list-style-type: none"> <li>Pārtiku ar spēcīgu aromātu uzglabājiet slēgtos traukos.</li> </ul>
	<b>Dārzeņu atvilktnē var būt sabojājušies dārzeņi vai augļi.</b> <ul style="list-style-type: none"> <li>Izmetiet puvušos dārzeņus vai augļus un iztīriet to atvilktni. Neuzglabājiet dārzeņus atvilktnē pārāk ilgi.</li> </ul>

## Ūdens

Simptomi	Iespējamais cēlonis un risinājums
<b>No tvertnes netiek izdalīts ūdens.</b>	<b>Varbūt ūdens dozatora tvertne ir tukša? (Tikai modeļiem, kuriem nav ūdensvada pieslēguma.)</b> <ul style="list-style-type: none"> <li>Piepildiet dozatora tvertni.</li> </ul>

## Kondensāta un apsarmojuma veidošanās

Simptomi	Iespējamais cēlonis un risinājums
<b>Iekārtas iekšpusē vai dārzeņu kastes vāka apakšpusē ir sakrājies kondensāts.</b>	<b>Vai iekārtā ir ievietots karsts ēdiens, kas nav iepriekš atdzesēts?</b> <ul style="list-style-type: none"> <li>Atdzesējiet karsto ēdienu pirms ievietošanas saldētavā vai ledusskapī.</li> </ul>
	<b>Vai iekārtas durvis bija atstātas atvērtas?</b> <ul style="list-style-type: none"> <li>Lai gan drīz pēc iekārtas durvju aizvēršanas kondensāts izzudīs, tomēr varat to noslaucīt ar sausu drānu.</li> </ul>
	<b>Vai pārāk bieži atverat ierīces durvis?</b> <ul style="list-style-type: none"> <li>Tā kā iekārtas ārpusē ir atšķirīga temperatūra, iekārtā var veidoties kondensāts. Noslaukiet mitrumu ar sausu drānu un neatveriet durvis pārāk bieži.</li> </ul>
	<b>Vai novietojāt iekārtā siltu vai mitru pārtiku, kas nav ievietota noslēgtā traukā?</b> <ul style="list-style-type: none"> <li>Uzglabājiet pārtiku pārklātos vai slēgtos traukos.</li> </ul>
<b>Saldētavā izveidojies apsarmojums.</b>	<b>Durvis varētu nebūt pietiekami aizvērtas.</b> <ul style="list-style-type: none"> <li>Pārbaudiet, vai durvis neaizsprosto pārtikas produkts iekārtas iekšpusē, un pārliecinieties, ka durvis tiek cieši aizvērtas.</li> </ul>
	<b>Vai iekārtā ir ievietots karsts ēdiens, kas nav iepriekš atdzesēts?</b> <ul style="list-style-type: none"> <li>Ja ēdiens ir karsts, atdzesējiet to pirms ievietošanas ledusskapī vai saldētavā.</li> </ul>

Simptomi	Iespējamais cēlonis un risinājums
Saldētavā izveidojies apsarmojums.	<b>Vai ir bloķēta gaisa ieeja vai izeja saldētavā?</b> <ul style="list-style-type: none"> <li>Pārlicinieties, ka nav bloķēta gaisa ieeja vai izeja un gaiss iekšpusē var brīvi cirkulēt.</li> </ul>
	<b>Vai saldētava ir pārpildīta?</b> <ul style="list-style-type: none"> <li>Uzglabājiet produktus piemērotā attālumā vienu no otra.</li> </ul>
Iekārtas iekšpusē izveidojies apsarmojums vai kondensāts.	<b>Vai iekārtas durvis tiek bieži atvērtas un aizvērtas vai arī iekārtas durvis nav pienācīgi aizvērtas?</b> <ul style="list-style-type: none"> <li>Ja āra gaiss iekļūst ierīces iekšpusē, var veidoties sarma vai kondensāts. Neatveriet durvis pārāk bieži.</li> </ul>
	<b>Vai uzstādīšanas vide ir mitra?</b> <ul style="list-style-type: none"> <li>Ja uzstādīšanas zona ir pārāk mitra, uz iekārtas ārpusē var parādīties kondensāts. Kondensāts var veidoties arī mitrā dienā, piemēram, lietus laikā. Noslaukiet mitrumu ar sausu drānu.</li> </ul>
Iekārtas sāni vai priekšpuse ir silta.	<b>Šajās iekārtas daļās ir piestiprinātas pretkondensācijas caurules, kas samazina kondensāta veidošanos zonā ap durvīm.</b> <ul style="list-style-type: none"> <li>Iekārtas priekšpusē un sānos ir uzstādīta siltuma izdalīšanas caurule, kas novērš kondensāta veidošanos. It īpaši tās karstumu var sajūst tūlīt pēc iekārtas uzstādīšanas vai vasarā. Varat būt drošs, ka tā nav problēma un ir gluži parasta parādība.</li> </ul>
Iekārtas iekšpusē vai ārpusē ir ūdens.	<b>Vai telpā, kurā atrodas iekārta, radusies ūdens noplūde?</b> <ul style="list-style-type: none"> <li>Pārbaudiet, vai ūdens nav noplūdis no izlietnes vai citas vietas.</li> </ul>
	<b>Vai uz iekārtas pamatnes ir ūdens?</b> <ul style="list-style-type: none"> <li>Pārbaudiet, vai ūdens neplūst no atkusušas saldētās pārtikas vai saplīsuša vai nokrituša trauka.</li> </ul>

## Iekārtas daļas un funkcijas

Simptomi	Iespējamais cēlonis un risinājums
Iekārtas durvis nevar cieši aizvērt.	<b>Vai iekārta ir sasnērusies uz priekšu?</b> <ul style="list-style-type: none"> <li>Noregulējiet priekšējo kājiņu, nedaudz paceļot iekārtas priekšpusi.</li> </ul>
	<b>Vai plaukti bija nepareizi uzstādīti?</b> <ul style="list-style-type: none"> <li>Ja vajadzīgs, pārliciet plauktus.</li> </ul>
	<b>Vai aizvērāt durvis ar pārmērīgu spēku?</b> <ul style="list-style-type: none"> <li>Ja aizverat durvis ar pārmērīgu spēku vai pārāk ātri, pēc aizvēšanas tās var uz brīdi palikt atvērtas. Aizverot durvis, neaizcērtiet tās. Aizveriet durvis mierīgi.</li> </ul>

Simptomi	Iespējamais cēlonis un risinājums
<b>Grūti atvērt ierīces durvis.</b>	<p><b>Vai atvērāt durvis tūlīt pēc to aizvēršanas?</b></p> <ul style="list-style-type: none"> <li>Ierīces iekšpusē radītā spiediena dēļ varētu būt grūti atkal atvērt durvis vienas minūtes laikā pēc durvju aizvēršanas. Mēģiniet vēlreiz atvērt durvis pēc dažām minūtēm, kad iekšējais spiediens būs stabilizējies.</li> </ul>
<b>Neieslēdzas lampiņa iekārtas iekšpusē.</b>	<p><b>Lampiņas kļūme</b></p> <ul style="list-style-type: none"> <li>Aizveriet durvis un pēc tam atveriet. Ja lampiņa neieslēdzas, lūdzu, sazinieties ar LG Electronics klientu informācijas centru. Neecienties lampiņu izņemt.</li> </ul>

## Trokšņi

Simptomi	Iespējamais cēlonis un risinājums
<b>No iekārtas dzirdams troksnis un neparastas skaņas.</b>	<p><b>Vai iekārta ir uzstādīta uz nestabilas grīdas vai arī iekārta nav pietiekami nolīmeņota?</b></p> <ul style="list-style-type: none"> <li>Uzstādiet iekārtu uz cietas un līdzenas virsmas.</li> </ul>
	<p><b>Vai iekārtas aizmugure saskaras ar sienu?</b></p> <ul style="list-style-type: none"> <li>Pielāgojiet uzstādīšanas pozīciju, lai ap iekārtu būtu pietiekami liela atstarpe.</li> </ul>
	<p><b>Vai aiz ierīces ir izsvaidīti priekšmeti?</b></p> <ul style="list-style-type: none"> <li>Izņemiet aiz ierīces izsvaidītos priekšmetus.</li> </ul>
	<p><b>Vai uz iekārtas virspuses ir novietoti priekšmeti?</b></p> <ul style="list-style-type: none"> <li>Noņemiet priekšmetus no iekārtas virspuses.</li> </ul>
<b>Klikšķošanas skaņas</b>	<p><b>Sākoties un beidzoties automātiskajam atkausēšanas ciklam, noklikšķēs atkausēšanas kontrolierīce. Iesākot un pabeidzot ciklu, noklikšķēs arī termostata kontrolierīce (vai dažos modeļos iekārtas vadības ierīce).</b></p> <ul style="list-style-type: none"> <li>Normāla darbība</li> </ul>
<b>Klaudzošas skaņas</b>	<p><b>Iekārta nebalstās vienmērīgi uz grīdas.</b></p> <ul style="list-style-type: none"> <li>Grīda ir nestabila vai nelīdzena vai arī jānoregulē līmeņošanas kājas.</li> </ul>
	<p><b>Iekārta ar lineāro kompresoru darbības laikā tika pārvietota.</b></p> <ul style="list-style-type: none"> <li>Normāla darbība. Ja kompresors pēc 3 minūtēm nepārtrauc klaudzēt, izslēdziet iekārtu un pēc tam atkal ieslēdziet.</li> </ul>
<b>Svelpjošas skaņas</b>	<p><b>Iztvaices ierīces ventilatora motors nodrošina gaisa cirkulāciju ledusskapja un saldētavas nodalījumos.</b></p> <ul style="list-style-type: none"> <li>Normāla darbība</li> </ul>
	<p><b>Kondensatora ventilators pūš gaisu uz kondensatoru.</b></p> <ul style="list-style-type: none"> <li>Normāla darbība</li> </ul>

Simptomi	Iespējamais cēlonis un risinājums
Burboļojošas skaņas	<b>Darbojas iekārtas dzesēšanas sistēma.</b> <ul style="list-style-type: none"> <li>• Normāla darbība</li> </ul>
Būkšķošanas skaņas	<b>Temperatūras izmaiņu radīta iekšējo sienu saraušanās un izplešanās.</b> <ul style="list-style-type: none"> <li>• Normāla darbība</li> </ul>
Vibrācija	<b>Ja iekārtas sāni vai aizmugure saskaras ar virtuves skapīti vai sienu, dažas parastas vibrācijas var radīt saklausāmas skaņas.</b> <ul style="list-style-type: none"> <li>• Lai novērstu šo skaņu, pārliecinieties, ka sāni un aizmugure nesaskaras ar sienu vai virtuves skapīti.</li> </ul>

## Wi-Fi

Simptomi	Iespējamais cēlonis un risinājums
Jūsu mājas ierīce un viedtālrunis nav savienots ar Wi-Fi tīklu.	<b>Wi-Fi parole, ar kuru cenšaties izveidot savienojumu, ir nepareiza.</b> <ul style="list-style-type: none"> <li>• Atrodiet Wi-Fi tīklu, kas savienots ar jūsu viedtālruni un atvienojiet to, tad reģistrējiet savu ierīci <b>LG ThinQ</b>.</li> </ul>
	<b>Mobilie dati jūsu viedtālrunī ir ieslēgti.</b> <ul style="list-style-type: none"> <li>• Izslēdziet funkciju <b>Mobilos datus</b> savā viedtālrunī un reģistrējiet ierīci, izmantojot Wi-Fi tīklu.</li> </ul>
	<b>Bezvadu tīkla nosaukums (SSID) ir iestatīts nepareizi.</b> <ul style="list-style-type: none"> <li>• Bezvadu tīkla nosaukumam (SSID) jābūt vienīgi no latīņu burtiem un cipariem. (Neizmantojiet īpašās rakstzīmes.)</li> </ul>
	<b>Maršrutētāja frekvence nav 2,4 GHz.</b> <ul style="list-style-type: none"> <li>• Atbalstīts tiek vienīgi 2,4 GHz maršrutētājs. Iestatiet bezvadu maršrutētājam 2,4 GHz, un savienojiet to ar iekārtu. Lai uzzinātu maršrutētāja frekvenci, sazinieties ar tā ražotāju vai interneta pakalpojumu sniedzēju.</li> </ul>
	<b>Attālums starp ierīci un maršrutētāju ir pārāk liels.</b> <ul style="list-style-type: none"> <li>• Ja attālums starp ierīci un maršrutētāju ir pārāk liels, signāls var būt pārāk vājš un savienojums var nebūt konfigurēts pareizi. Pārvietojiet maršrutētāju, lai tas atrastos tuvāk ierīcei.</li> </ul>

## Klientu aprūpe un apkalpošana

Sazinieties ar LG Electronics klientu informācijas centru.

- Lai iegūtu informāciju par LG autorizēto servisa centru, apmeklējiet mūsu vietni [www.lg.com](http://www.lg.com).
- Tikai kvalificēts apkalpojošais personāls no LG autorizētā servisa centra drīkst izjaukt, salabot vai pārveidot iekārtu.
- Šīs aukstumiekārtas minimālais garantijas laiks ir 24 mēneši.

## 44 TRAUCĒJUMU MEKLĒŠANA

---

- Regulā ES 2019/2019 minētās rezerves daļas ir pieejamas 7 gadus (vienīgi durvju blīves ir pieejamas 10 gadus).
- Lai iegādātos rezerves daļas, sazinieties ar LG Electronics klientu informācijas centru vai apmeklējiet mūsu vietni [www.lg.com](http://www.lg.com).

### PIEZĪME

- Regula ES 2019/2019, kas ir spēkā no 2021. gada 1. marta, ir saistīta ar energoefektivitātes klasēm ar Regulu ES 2019/2016.
- Lai iegūtu papildinformāciju par iekārtas energoefektivitāti apmeklējiet vietni <https://eprel.ec.europa.eu> un veiciet meklēšanu izmantojot modeļa nosaukumu (derīgs no 2021. gada 1. marta).
- Skenējiet QR kodu uz enerģijas etiķetes, kas piegādāta kopā ar iekārtu un nodrošina tīmekļa saiti uz informāciju, kas saistīta ar iekārtas darbību ES EPREL datubāzē. Saglabājiet enerģijas marķējumu atsaucēs nolūkiem un visiem citiem dokumentiem, kas piegādāti kopā ar ierīci (derīgs no 2021.gada 1.marta).
- Modeļa nosaukumu var atrast uz iekārtas datu plāksnes.
- Šis produkts satur F energoefektivitātes klases gaismas avotu.

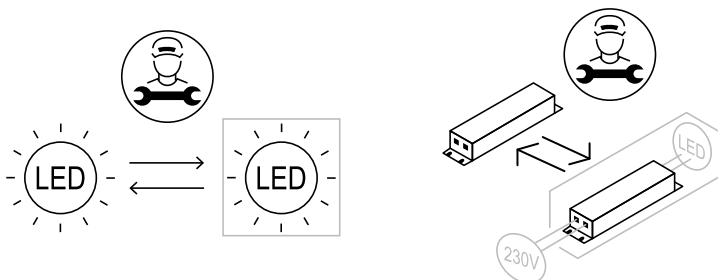

# PIELIKUMS

## RŪPES PAR VIDĪ

### Jūsu vecās ierīces likvidēšana



## ENGLISH

### Disposal of Your Old Appliance

- This crossed-out wheeled bin symbol indicates that waste electrical and electronic products (WEEE) should be disposed of separately from the municipal waste stream.
- Old electrical products can contain hazardous substances so correct disposal of your old appliance will help prevent potential negative consequences for the environment and human health. Your old appliance may contain reusable parts that could be used to repair other products, and other valuable materials that can be recycled to conserve limited resources.
- You can take your appliance either to the shop where you purchased the product, or contact your local government waste office for details of your nearest authorised WEEE collection point. For the most up to date information for your country please see [www.lg.com/global/recycling](http://www.lg.com/global/recycling).

## БЪЛГАРСКИ

### Изхвърляне на стария уред

- Символът със зачертания контейнер показва, че отпадъците от електрическо и електронно оборудване (ОЕЕО) трябва да се изхвърлят отделно от битовите отпадъци.

- Старите електрически продукти могат да съдържат опасни вещества и правилното изхвърляне на Вашия уред ще помогне за предотвратяване на негативните последици за околната среда и човешкото здраве. Вашият стар уред може да съдържа части за многократна употреба, които биха могли да бъдат използвани за ремонт на други продукти, както и други ценни материали, които могат да бъдат рециклирани с цел запазване на ограничените ресурси.
- Можете да занесете Вашия уред или в магазина, от който сте го закупили или можете да се свържете с местния държавен офис за отпадъците, за да получите информация за най-близкия разрешен ОЕЕО пункт за събиране на отпадъци. За най-актуална информация от Вашата държава, моля, погледнете тук: [www.lg.com/global/recycling](http://www.lg.com/global/recycling)

## CATALÀ

### Eliminació de l'aparell antic

- Aquest símbol d'un contenidor ratllat indica que els residus de productes elèctrics i electrònics (RAEE) s'han d'eliminar per separat de la resta de residus municipals.
- Els productes elèctrics antics poden contenir substàncies perilloses, de manera que l'eliminació correcta del vostre aparell antic ajudarà a prevenir possibles conseqüències negatives per al medi ambient i la salut humana. El vostre aparell antic pot contenir peces reutilitzables que es podrien utilitzar per reparar altres productes, i altres materials valuosos que es poden reciclar per conservar recursos limitats.
- Podeu portar el vostre aparell a la botiga on el va comprar, o bé posar-vos en contacte amb l'oficina de residus de la vostra administració local per tal d'obtenir informació sobre el vostre punt de recollida de RAEE autoritzat més proper. Per obtenir la informació més actualitzada del vostre país, consulteu [www.lg.com/global/recycling](http://www.lg.com/global/recycling).



- Du kan enten tage apparatet til den butik hvor du købte det, eller kontakte dit lokale affaldskontor angående oplysninger om det nærmeste, autoriserede WEEE-samlingspunkt. Find de sidste nye oplysninger for dit land på [www.lg.com/global/recycling](http://www.lg.com/global/recycling)

## ČEŠTINA

### Likvidace starého přístroje

- Tento symbol přeškrtnutého koše značí, že odpad z elektrických a elektronických výrobků (WEEE) je nutné likvidovat odděleně od linky komunálního odpadu.
- Staré elektrické výrobky mohou obsahovat nebezpečné látky, takže správná likvidace starých přístrojů pomůže zabránit potenciálním negativním důsledkům pro životní prostředí a lidské zdraví. Staré přístroje mohou obsahovat znovu použitelné díly, které lze použít k opravě dalších výrobků a další cenné materiály, které lze recyklovat a šetřit tak omezené zdroje.
- Spotřebič můžete zanechat buď do obchodu, kde jste ho zakoupili nebo se obrátit na místní správu komunálních odpadů, kde získáte podrobné informace o autorizovaném sběrném místě WEEE. Pro poslední aktuální informace z vaší země si prosím prostudujte web [www.lg.com/global/recycling](http://www.lg.com/global/recycling)

## DANSK

### Bortskaffelse af dit gamle apparat

- Dette symbol med en affaldsspand med kryds over angiver at elektrisk og elektronisk affald (WEEE) skal bortskaffes og genbruges korrekt, adskilt fra kommunens husholdningsaffald.
- Gamle elektriske produkter kan indeholde farlige stoffer, så når du bortskaffer dit gamle apparat på korrekt vis, hjælper du med at forhindre mulige negative konsekvenser for miljø og mennesker. Dit gamle apparat kan indeholde dele som kan genbruges, fx til at reparere andre produkter, eller værdifulde materialer som kan genbruges og derved begrænse spild af værdifulde ressourcer.



## DEUTSCH

### Entsorgung Ihrer Altgeräte

- Das durchgestrichene Symbol eines fahrbaren Abfallbehälters weist darauf hin, dass Elektro- und Elektronik-Produkte (WEEE) getrennt vom Hausmüll entsorgt werden müssen. Bitte entsorgen Sie Altgeräte getrennt von anderem Abfall und bringen Sie diese zu einer ausgewiesenen Sammelstelle für das Recycling von elektrischen und elektronischen Geräten. Falls die Geräte Batterien oder Lampen enthalten, die vom Endverbraucher ohne Beschädigung leicht entnommen werden können, trennen Sie diese bitte vor der Entsorgung von den Hauptgeräten, es sei denn, Sie möchten, dass die alten Geräte wiederverwendet werden (alte Batterien und Lampen werden getrennt gesammelt). Bitte beachten Sie auch, dass Sie persönlich dafür verantwortlich sind, personenbezogene Daten auf dem Gerät zu löschen, bevor Sie Ihre Geräte entsorgen.
- Alte elektrische Produkte können gefährliche Substanzen enthalten, die eine korrekte Entsorgung dieser Altgeräte erforderlich machen, um schädliche Auswirkungen auf die Umwelt und die menschliche Gesundheit zu vermeiden. Ihre ausgedienten Geräte können wiederverwendbare Teile enthalten, mit denen möglicherweise andere Produkte repariert werden können, aber auch sonstige wertvolle Materialien enthalten, die zur Schonung knapper Ressourcen recycelt werden können.
- Sie können Ihr Gerät entweder in den Laden zurückbringen, in dem Sie das Produkt ursprünglich erworben haben oder Sie kontaktieren Ihre Gemeindeabfallstelle für Informationen über die nächstgelegene autorisierte WEEE Sammelstelle. Bitte beachten Sie, dass einige\* Vertrieber verpflichtet sind :
  - bei der Abgabe eines neuen Elektro- oder Elektronikgerätes an einen Endnutzer ein Altgerät des Endnutzers der gleichen Geräteart unentgeltlich zurückzunehmen, und
- Altgeräte, die in keiner äußeren Abmessung größer als 25 Zentimeter sind, im Einzelhandelsgeschäft oder in unmittelbarer Nähe hierzu unentgeltlich zurückzunehmen; Wenn Offline oder Online Händler Neugeräte an Privathaushalte liefern, sind sie verpflichtet, Altgeräte direkt bei diesen abzuholen oder Rückgabemöglichkeiten in zumutbarer Entfernung anzubieten. Daher empfehlen wir Ihnen sich für weitere Informationen an Ihren Händler zu wenden.
- LG Electronic Deutschland GmbH ist ordnungsgemäß als Hersteller in Deutschland registriert. Damit trägt LG deutschlandweit zur Sammlung von Elektro- und Elektronik-Altgeräten bei, die Sie in kommunalen Getrennsammelstellen abgeben. Die aktuellsten Informationen finden Sie unter: [www.lg.com/global/recycling](http://www.lg.com/global/recycling) oder <https://www.lg.com/de/support/altgeraete-rueckgabe>.
  - \* Vertrieber mit einer Verkaufsfläche für Elektro- und Elektronikgeräte von mindestens 400 Quadratmetern sowie Vertrieber von Lebensmitteln mit einer Gesamtverkaufsfläche von mindestens 800 Quadratmetern, die Elektro- und Elektronikgeräte anbieten



## ΕΛΛΗΝΙΚΑ

### Απόρριψη της παλιάς σας συσκευής

- Αυτό το διαγραμμένο σύμβολο του τροχοφόρου κάδου υποδεικνύει ότι τα απόβλητα ηλεκτρικών και ηλεκτρονικών εξοπλισμών (ΑΗΗΕ) πρέπει να απορρίπτονται χωριστά από τα γενικά οικιακά απορρίμματα.
- Τα παλιά ηλεκτρικά προϊόντα μπορεί να περιέχουν επικίνδυνες ουσίες και ως εκ τούτου η σωστή απόρριψη της παλιάς σας συσκευής αποτρέπει ενδεχόμενες αρνητικές συνέπειες για το περιβάλλον και την ανθρώπινη υγεία. Η παλιά σας συσκευή μπορεί να περιέχει επαναχρησιμοποιήσιμα ανταλλακτικά που θα μπορούσαν να χρησιμοποιηθούν για την επισκευή άλλων προϊόντων, καθώς και άλλα υλικά αξίας που μπορούν να ανακυκλωθούν για εξοικονόμηση των περιορισμένων φυσικών πόρων.
- Μπορείτε να πάτε τη συσκευή σας, είτε στο κατάστημα από το οποίο αγοράσατε το προϊόν, ή να επικοινωνήσετε με το τοπικό γραφείο απορριμμάτων για λεπτομέρειες σχετικά με το πλησιέστερο εγκεκριμένο σημείο συλλογής ΑΗΗΕ (Απόβλητα Ηλεκτρικών και Ηλεκτρονικών Εξοπλισμών). Για τις πιο πρόσφατες πληροφορίες για τη χώρα σας επισκεφθείτε τη διεύθυνση [www.lg.com/global/recycling](http://www.lg.com/global/recycling)

## ESPAÑOL

### Símbolo para marcar AEE

- El símbolo del contenedor de basura tachado con un aspa indica que la recogida separada de aparatos eléctricos y electrónicos (AEE) debe realizarse de manera separada.

- Los productos eléctricos antiguos pueden contener sustancias peligrosas de modo que la correcta eliminación del antiguo aparato ayudará a evitar posibles consecuencias negativas para el medio ambiente y para la salud humana. El antiguo aparato puede contener piezas reutilizables que podrían utilizarse para reparar otros productos y otros materiales valiosos que pueden reciclarse para conservar los recursos limitados.
- Este producto contiene pilas y/o acumuladores. Siempre que no sea necesaria la intervención de un profesional cualificado para ello, y antes del depósito final del producto en las instalaciones de recogida selectiva, usted debe extraer las pilas y acumuladores de forma segura y separadamente para su adecuada gestión.
- Puede llevar el aparato a cualquiera de los centros autorizados para su recogida. Para obtener la información más actualizada para su país por favor visite [www.lg.com/global/recycling](http://www.lg.com/global/recycling)

## EESTI

### Vana seadme hävitamine

- Lääbikriipsutatud ristiga prügikasti sümbol tähendab, et elektri- ja elektroonikaseadmete (WEEE) jäätmed tuleb kõrvaldada olmeprügist eraldi.
- Vanad elektriseadmed võivad sisaldada ohtlikke koostisosi, seega aitab prügi nõuetekohane hävitamine vältida võimalikku negatiivset mõju loodusele ja inimeste tervisele. Teie kasutatud seade võib sisaldada taaskasutatavaid osi, millega saab parandada teisi seadmeid ning muid väärtuslikke materjale, mida saab taaskasutada, et säilitada piiratud ressursse.
- Saate viia oma seadme kas kauplusse, kust see on ostetud või võtta ühendust kohaliku prügiveo ettevõttega, et saada lisainfot oma lähima WEEE jäätmete kogumiskoha kohta. Kõige ajakohasemat infot oma riigi kohta vaadake [www.lg.com/global/recycling](http://www.lg.com/global/recycling)



## SUOMI

### Vanhan laitteesi hävittäminen

- Tämä yliristitettävä jätteen symboli ilmaisee, että sähkö- ja elektroniikkalaitteiden jätteet (WEEE) tulee pitää erillään kotitalousjätteestä ja viedä kunnalliseen kierrätyskeskukseen.
- Vanhat sähkötuotteet voivat pitää sisällään vaarallisia aineita, joten loppuun käytetyn laitteen oikea hävittäminen ehkäisee ympäristö- ja terveyshaittoja. Vanha laitteesi saattaa sisältää sisällään uudelleen käytettäviä osia, joita voidaan käyttää korjaamaan muita tuotteita, sekä arvokkaita materiaaleja, joita voidaan kierrättää rajoitettujen resurssien säästämiseksi.
- Voit viedä laitteesi joko liikkeeseen, josta hankit tuotteen, tai ottaa yhteyttä paikallishallintosi ympäristötoimistoon koskien lähintä valtuutettua WEEE -keräyspistettä. Kaikkein viimeisimmät tiedot koskien maatasi, ks. osoitteessa [www.lg.com/global/recycling](http://www.lg.com/global/recycling)

## FRANÇAIS

### Recyclage de votre ancien appareil

- Ce symbole de poubelle barrée d'une croix indique que votre équipement électrique et électronique (EEE) ne doit pas être jeté avec les ordures ménagères. Il doit faire l'objet d'un tri et d'une collecte sélective séparée.
- Les équipements électriques que vous jetez peuvent contenir des substances dangereuses. Il est donc important de les jeter de façon appropriée afin d'éviter des impacts négatifs sur l'environnement et la santé humaine. L'équipement que vous jetez peut également contenir des pièces réutilisables pour la réparation d'autres produits ainsi que des matériaux précieux pouvant être recyclés pour préserver les ressources de la planète.

- Vous pouvez rapporter votre appareil au commerçant qui vous l'a vendu ou contacter votre collectivité locale pour connaître les points de collecte de votre EEE. Vous trouverez également des informations à jour concernant votre pays en allant sur [www.quefairedemesdechets.fr](http://www.quefairedemesdechets.fr)

## HRVATSKI

### Zbrinjavanje starog uređaja

- Ovaj simbol prekrizene kante za smeće na kotačićima označava kako se otpadni električni i električni proizvodi (WEEE) moraju zbrinjavati odvojeno od komunalnog otpada.
- Dotrajali električni proizvodi mogu sadržavati opasne tvari stoga će ispravno zbrinjavanje vaših dotrajalih uređaja pomoći u sprječavanju potencijalnih negativnih posljedica na okoliš i ljudsko zdravlje. Vaš dotrajao uređaj može sadržavati dijelove koji se mogu ponovo iskoristiti za popravak drugih proizvoda te druge vrijedne materijale koji se mogu reciklirati i tako sačuvati ograničene resurse.
- Ovisno o razini smetnje / štete i dobi stavke, stari proizvodi mogu se popraviti za više radnog života koji će sprječiti izbjegli otpada. Proizvodi koji nisu prikladni za ponovnu uporabu može se reciklirati da se oporavim vrijedne resurse i pomoći da se smanji globalno potrošnju novih sirovina.
- Uređaj možete odnijeti u trgovinu u kojoj ste kupili proizvod ili možete kontaktirati ured za zbrinjavanje otpada kod vaših mjesnih nadležnih tijela te od njih saznati više informacija o najbližem ovlaštenom WEEE sabirnom centru. Za najnovije informacije iz svoje države pogledajte internetske stranice [www.lg.com/global/recycling](http://www.lg.com/global/recycling)



## MAGYAR

### A régi készülék ártalmatlanítása

- A leselejtezett elektromos és elektronikai termékeket a háztartási hulladéktól elkülönítve kell begyűjteni, a jogszabályok által kijelölt módon és helyen.
- Régi készülékeinek megfelelő leselejtezése segíthet megelőzni az esetleges egészségre vagy környezetre ártalmas hatásokat.
- Ha további információra van szüksége régi készülékeinek leselejtezésével kapcsolatban, lépjen kapcsolatba velünk a [szelektalok.hu](http://szelektalok.hu) oldalon ahol tájékoztatjuk Önt visszavételi, átvételi, gyűjtési és kezelési kötelezettségeinkről.

## ITALIANO

### Smaltimento delle apparecchiature obsolete

- Tutte le apparecchiature elettriche ed elettroniche, contrassegnate da questo simbolo ("bidone della spazzatura barrato da una croce"), devono essere raccolte e smaltite separatamente rispetto agli altri rifiuti urbani misti mediante impianti di raccolta specifici installati da enti pubblici o dalle autorità locali. Si ricorda che gli utenti finali domestici possono consegnare gratuitamente le apparecchiature elettriche ed elettroniche a fine vita presso il punto vendita all'atto dell'acquisto di una nuova apparecchiatura equivalente. Gli utenti finali domestici possono inoltre consegnare gratuitamente apparecchiature elettriche ed elettroniche di piccolissime dimensioni (non eccedenti i 25 cm) a fine vita direttamente presso un punto vendita a ciò abilitato, senza obbligo di acquistare una apparecchiatura nuova di tipo equivalente. Si prega di informarsi previamente presso il punto vendita prescelto circa tale ultima modalità di conferimento dell'apparecchiatura a fine vita.

- Il corretto smaltimento dell'unità obsoleta contribuisce a prevenire possibili conseguenze negative sulla salute degli individui e sull'ambiente. Una gestione responsabile del fine vita delle apparecchiature elettriche ed elettroniche da parte degli utenti contribuisce al riutilizzo, al riciclaggio ed al recupero sostenibile dei prodotti obsoleti e dei relativi materiali.
- Per informazioni più dettagliate sullo smaltimento delle apparecchiature obsolete, contattare l'ufficio del comune di residenza, il servizio di smaltimento rifiuti o il punto vendita in cui è stato acquistato il prodotto. ([www.lg.com/global/recycling](http://www.lg.com/global/recycling))

## LIETUVIŲ

### Seno prietaiso utilizavimas

- Išbrauktos šiukšlių dėžės simbolis rodo, kad elektros ir elektronikos įrangos atliekas (EE|A) reiktų utilizuoti atskirai nuo buitinių atliekų.
- Senoje elektrinėje įrangoje gali būti pavojingų medžiagų, taigi tinkamas seno prietaiso utilizavimas padės apsaugoti nuo galimų neigiamų pasekmių aplinkai ir žmonių sveikatai. Jūsų sename prietaise gali būti dalių, kurias galima panaudoti dar kartą taisant kitą įrangą, ir kitų vertingų medžiagų, kurias galima perdirbti siekiant tausoti ribotus išteklius.
- Savo prietaisą galite nugabenti į parduotuvę, kurioje jį įsigijote, arba kreipkitės į vietos valdžios atliekų tarnybą ir sužinokite, kur yra artimiausia EE|A surinkimo vieta. Norėdami gauti daugiau informacijos apie savo šalies reikalavimus, apsilankykite [www.lg.com/global/recycling](http://www.lg.com/global/recycling).



## LATVIEŠU

### Jūsu vecās ierīces likvidēšana

- Šis simbols – pārsvītrotā atkritumu tvertne uz riteņiem – norāda, ka elektrisko un elektronisko iekārtu atkritumi (EEIA) jāutilizē atsevišķi no sadzīves atkritumu plūsmas.
- Veci elektriskie izstrādājumi var saturēt bīstamas vielas, tādēļ jūsu vecās ierīces pareiza utilizācija palīdzēs novērst iespējamās negatīvās sekas videi un cilvēka veselībai. Jūsu vecā ierīce var saturēt vairākkārt izmantojamas detaļas, kuras var izmantot citu izstrādājumu remontam, un citus vērtīgus materiālus, kurus var pārstrādāt, tādējādi saglabājot ierobežotus resursus.
- Jūs varat aiznest ierīci vai nu uz veikalu, kurā šo izstrādājumu iegādājieties, vai sazināties ar vietējās pašvaldības atkritumu savākšanas iestādi un uzzināt sīkāku informāciju par tuvāko oficiālo EEIA savākšanas punktu. Jaunāko informāciju par savu valsti skatiet vietnē [www.lg.com/global/recycling](http://www.lg.com/global/recycling).

## МАКЕДОНСКИ

### Фрлање на вашиот стар апарат

- Сите електрични и електронски производи треба да се фрлат засебно од комуналниот отпад, односно во собирни капацитети назначени од страна на владата или локалните власти.
- Правилното фрлање на вашиот стар апарат ќе помогне да се спречат потенцијални негативni последици за околината и човековото здравје.
- За подетални информации за фрлањето на вашиот стар апарат, стапете во контакт со општинската служба за отстранување отпад или со продавницата од каде што сте го купиле производот.

## NEDERLANDS

### Verwijdering van uw oude apparaat

- Dit symbool van de doorgekruiste vuilnisbak geeft aan dat afgedankte elektrische en elektronische producten (WEEE) afzonderlijk van het huishoudelijke afval moeten worden verwijderd.
- Oude elektrische producten kunnen gevaarlijke stoffen bevatten, dus een juiste verwijdering van uw oude apparaat helpt bij het voorkomen van mogelijke negatieve gevolgen voor het milieu en de volksgezondheid. Uw oude apparaat kan herbruikbare onderdelen bevatten die kunnen worden gebruikt voor het repareren van andere producten, en andere waardevolle materialen die kunnen worden gerecycled voor het behoud van beperkte grondstoffen.
- U kunt uw apparaat meenemen naar de winkel waar u het product heeft gekocht, of u kunt contact opnemen met uw plaatselijke afvalverwerking instantie voor de gegevens van uw dichtstbijzijnde geautoriseerde WEEE-verzamelpunt. Voor de meest recente informatie voor uw land verwijzen wij u naar [www.lg.com/global/recycling](http://www.lg.com/global/recycling)

## NORSK

### Avhending av gamle apparater

- Dette symbolet av en utkrysset avfallsdunk indikerer at kassert elektronikk og elektroniske produkter (WEEE) skal kastes separat fra husholdningsavfall og leveres til den kommunale resirkuleringen.
- Gamle elektriske produkter kan inneholde farlige stoffer, så korrekt avfallshåndtering av det gamle apparatet bidrar til å hindre potensielt negative konsekvenser for miljøet og andres helse. Gamle apparater kan inneholde gjenbrukbare deler som kan brukes til å reparere andre produkter og andre verdifulle materialer som kan resirkuleres for å bevare begrensede ressurser.
- Du kan bringe apparatet enten til butikken der du kjøpte produktet, eller ta kontakt med den lokale myndighetens avfallskontor for informasjon om nærmeste autoriserte innsamlingspunkt for el-avfall (WEEE-avfall). For den mest oppdaterte informasjonen for ditt land, gå til [www.lg.com/global/recycling](http://www.lg.com/global/recycling).



## POLSKI

### Utylizacja starego urządzenia

- Symbol przekreślonego pojemnika na odpady na kółkach oznacza, że produkty elektryczne lub elektroniczne (WEEE) należy zutylizować poza obiegiem odpadów komunalnych.
- Stare produkty elektroniczne mogą zawierać niebezpieczne substancje. Właściwa utylizacja starego urządzenia pozwoli uniknąć potencjalnych negatywnych skutków dla środowiska i zdrowia. Stare urządzenie może zawierać części wielokrotnego użytku, które mogą zostać wykorzystane do naprawy innych produktów lub inne wartościowe materiały, które można przetworzyć, aby oszczędzać zasoby naturalne.
- Urządzenie można oddać do sklepu, w którym zostało kupione lub skontaktować się z lokalnym urzędem gospodarki odpadami, aby uzyskać informacje o najbliższym punkcie zbiórki WEEE. Aby uzyskać aktualne informacje z zakresu gospodarki odpadami obowiązującej w danym kraju, należy odwiedzić stronę <http://www.lg.com/global/sustainability/environment/take-back-recycling/global-network-europe> (plik PDF : "For more information about how to recycle LG products in your country").

## PORTUGUÊS

### Eliminação do seu aparelho usado

- Este símbolo de um caixote do lixo com rodas e linhas cruzadas sobrepostas indica que os resíduos de produtos elétricos e eletrônicos (REEE) devem ser eliminados separadamente do lixo doméstico.

- Os produtos elétricos usados podem conter substâncias perigosas, pelo que, a eliminação correta do seu aparelho usado pode contribuir para evitar potenciais consequências negativas para o ambiente e saúde humana. O seu aparelho usado pode conter peças reutilizáveis que podem ser usadas para reparar outros produtos e outros materiais úteis que podem ser reciclados para preservar os recursos limitados.
- Pode levar o seu aparelho à loja onde o adquiriu, ou contactar a sua entidade local de recolha e tratamento de resíduos para obter mais informações relativas ao ponto de recolha de REEE autorizado mais próximo. Para obter informações mais atualizadas relativas ao seu país, visite [www.lg.com/global/recycling](http://www.lg.com/global/recycling)

## ROMÂNĂ

### Eliminarea aparatului vechi

- Simbolul de peșteră indică faptul că deșeurile de echipamente electrice și electronice (DEEE) trebuie eliminate separat de celelalte deșeuri.
- Produsele electrice și electronice vechi conțin substanțe periculoase. Astfel, prin eliminarea corespunzătoare veți contribui la prevenirea deteriorării mediului înconjurător și al sănătății umane. Este posibil ca dispozitivul dvs. vechi să conțină piese componente care pot fi folosite pentru repararea altor produse sau materiale importante ce pot fi reciclate în scopul economisirii resurselor limitate.
- Dispozitivul vechi poate fi returnat magazinului de unde a fost achiziționat sau puteți contacta firma responsabilă pentru eliminarea deșeurilor în scopul aflării locației unității autorizate pentru reciclarea deșeurilor electrice și electronice (WEEE). Pentru informații mereu actualizate și referitoare la țara dvs. vă rugăm să vizitați pagina web [www.lg.com/global/recycling](http://www.lg.com/global/recycling).



## SLOVENČINA

### Zneškodovanje starého spotřebiča

- Tento symbol přečiarknutého odpadkového koša na kolieskach znamená, že odpad z elektrických a elektronických zariadení (WEEE) musí byť zneškodnený samostatne od komunálneho odpadu.
- Staré elektrické produkty môžu obsahovať nebezpečné latky, preto správne zneškodnenie vášho starého spotrebiča pomôže zabrániť potenciálnym negatívnym dopadom na prostredie a ľudské zdravie. Váš starý spotrebič môže obsahovať diely, ktoré možno opätovne použiť na opravu iných produktov, a iné cenné materiály, ktoré možno recyklovať s cieľom chrániť obmedzené zdroje.
- Svoj spotrebič môžete zaniest' do predajne, kde ste produkt zakúpili, alebo sa môžete obrátiť na oddelenie odpadov miestnej samosprávy a požiadať o informácie o najbližšom zbernom mieste odpadu z elektrických a elektronických zariadení (WEEE). Najnovšie informácie platné pre vašu krajinu nájdete na stránke [www.lg.com/global/recycling](http://www.lg.com/global/recycling)

## SLOVENŠČINA

### Odstranjevanje vaše stare naprave

- Prečrtan symbol smetnjaka opozarja, da je treba odpadne električne in elektronske izdelke (OEEI) odstranjevati ločeno od ostalih komunalnih odpadkov.
- Odpadni električni izdelki lahko vsebujejo nevarne snovi, zato s pravilnim odstranjevanjem stare naprave prispevate k preprečevanju morebitnih negativnih vplivov na okolje in zdravje ljudi. Vaša stara naprava lahko vsebuje dele, ki jih je mogoče uporabiti za popravilo drugih izdelkov, in druge dragocene materiale, ki jih je mogoče reciklirati in s tem ohraniti omejene vire.

- Svojo napravo lahko odnesete v trgovino, kjer ste jo kupili, ali pa se glede podrobnosti o najbližjem pooblaščenem zbirnem mestu za odpadno električno in elektronsko opremo obrnite na lokalno komunalno podjetje. Za najnovejše informacije za svojo državo si oglejte [www.lg.com/global/recycling](http://www.lg.com/global/recycling).

## SHQIP

### Hedhja e pajisjes suaj të vjetër

- Të gjitha produktet elektrike dhe elektronike duhet të hidhen veçmas nga mbetjet e bashkisë përmes pikave të grumbullimit të caktuara nga qeveria ose autoritetet vendase.
- Hedhja e duhur e pajisjes suaj të vjetër do të ndihmojë në parandalimin e pasojave të mundshme negative për mjedisin dhe shëndetin e njeriut.
- Për informacione më të hollësishme rreth hedhjes të pajisjes suaj të vjetër, ju lutem kontaktoni zyrën e qytetit, shërbimin për hedhjen e mbeturinave ose dyqanin ku e keni blerë produktin.



## SRPSKI

### Odlaganje starog aparata

- Ovaj simbol precrtnana kanta za smeće pokazuje da električni i elektronski otpad (WEEE) treba da se odlaže odvojeno od običnog komunalnog otpada.
- Stari električni aparati mogu da sadrže otrovne supstance, tako da će pravilno odlaganje Vašeg starog aparata pomoći sprečavanju pojave negativnih posledica po životnu sredinu i zdravlje ljudi. Vaš stari aparat može da sadrži delove za višekratnu upotrebu koji se mogu koristiti za zamenu drugih proizvoda i druge vredne materijale koji se mogu reciklirati radi očuvanja ograničenih resursa.
- Vaš aparat možete da odnesete u radnju gde ste ga kupili ili da kontaktirate lokalnu vladinu kancelariju za otpad kako biste dobili informaciju o najbližoj autorizovanoj WEEE stanici za odlaganje ovog otpada. Za najnovije informacije za Vašu zemlju, molimo Vas da pogledate web stranicu [www.lg.com/global/recycling](http://www.lg.com/global/recycling).

## SVENSKA

### Bortskaffning av den gamla produkten

- Den överkorsade soptunnesymbolen indikerar att elektroniskt och elektriskt avfall (WEEE) ska sorteras separat från hushållsavfallet och lämnas in till en av kommunen anvisad plats för återvinning.
- Kasserade elektroniska och elektriska produkter kan innehålla farliga substanser, korrekt avfallshantering av produkten förhindrar negativa konsekvenser för miljön och den mänskliga hälsan. Din gamla produkt kan även innehålla återanvändningsbara delar som kan användas för att reparera andra produkter samt innehålla värdefulla ämnen som kan återvinnas för att spara jordens resurser.
- Du kan ta din gamla produkt till butiken där du köpte den eller kontakta din kommun för information om närmaste WEEE-uppsamlingsställe. För att få den senaste informationen för ditt land, gå till [www.lg.com/global/recycling](http://www.lg.com/global/recycling)



FR

**Cet appareil  
et ses accessoires  
se recyclent**

REPRISE  
À LA LIVRAISON



OU

À DÉPOSER  
EN MAGASIN



OU

À DÉPOSER  
EN DÉCHÈTERIE



Points de collecte sur [www.quefairedemesdechets.fr](http://www.quefairedemesdechets.fr)  
Privilégiez la réparation ou le don de votre appareil !

# Atgādinājums

