

LFR73844VE

ET Kasutusjuhend | Pesumasin



Tere tulemast AEG kasutajate hulka! Aitäh, et valisite meie seadme.



Jätksuutlikkuse huvides vähendame paberkanjal materjalide osakaalu ja pakume kasutusjuhendeid veebis. Oma kasutusjuhendi leiata aadressilt aeg.com/manuals



Nõuandeid, brošüüre, tõrkeotsingu, remondi- ja hooldusteavet leiata aadressilt aeg.com/support



Ostke oma seadmele lisaseadmeid, tarvikuid ja originaalvaruosi aadressilt aeg.com/shop

Jäetakse õigus teha muutusi.

SISUKORD

1. OHUTUSTEAVE.....	2
2. OHUTUSJUHISED.....	4
3. TOOTE KIRJELDUS.....	6
4. TEHNILINE TEAVE.....	8
5. PAIGALDAMINE.....	8
6. JUHTPANEEL.....	13
7. KETAS JA NUPUD.....	15
8. SEADED.....	18
9. ENNE ESIMEST KASUTAMIST.....	19
10. PROGRAMMID.....	20
11. IGAPÄEVANE KASUTAMINE.....	25
12. NÕUANDED JA SOOVITUSED.....	30
13. PUHASTAMINE JA HOOLDUS.....	32
14. TÕRKEOTSING.....	38
15. TARBIMISVÄÄRTUSED.....	42
16. KIIRJUHE.....	43
17. KESKKONNAASPEKTID.....	45

1. ⚠ OHUTUSTEAVE



Enne seadme paigaldamist ja kasutamist lugege kaasasolev juhend tähelepanelikult läbi.

Tootja ei vastuta kehavigastuste ega varalise kahju eest, mis on tingitud paigaldus- või kasutusnõuete eiramisest. Hoidke kasutusjuhendit kindlas ja kättesaadavas kohas, et saaksite seda vajadusel vaadata.

1.1 Laste ja haavatavate inimeste turvalisus

- Vähemalt 8-aastased ja vanemad lapsed ning piiratud füüsiliste, sensorsete või vaimsete võimete või väheste

kogemuste ja teadmistega isikud tohivad seda seadet kasutada järelevalve all või kui neid on õpetatud seadet ohutul viisil kasutama ja mõistma kaasnevaid ohte.

- Lapsed vanuses 3 kuni 8 aastat ning raske või keerulise puudega isikud tuleks hoida seadmest eemal, kui neil ei saa pidevalt silma peal hoida.
- Alla 3-aastased lapsed tuleks seadmest eemal hoida, kui täiskasvanu nende tegevust ei jälgi.
- Tuleb jälgida, et lapsed seadmega ei mängiks.
- Hoidke pakendimaterjal lastele kättesaamatus kohas ja kõrvaldage see nõuetekohaselt.
- Hoidke pesuained lastele kättesaamatuna.
- Hoidke lapsed ja lemmikloomad seadmest eemal, kui selle uks on lahti.
- Kui seadmel on olemas laste ohutusseade, tuleks see sisse lülitada.
- Lapsed ei tohi ilma järelevalveta seadet puhastada ega hooldustoiminguid läbi viia.

1.2 Üldine ohutus

- See seade on ette nähtud ainult koduse masinpestava pesu pesemiseks.
- See seade on ettenähtud kasutamiseks kodumajapidamise siseruumides.
- Seda seadet võib kasutada kontorites, hotellide külalistetubades, hommikusöögiga külalistetubades, talumajapidamistes ja muudes sarnastes majutusruumides, kui selline kasutamine ei ületa (keskmist) kodumajapidamise kasutuskoormust.
- Ärge muutke seadme tehnilisi omadusi.
- Seadme maksimaalne pesukogus on 8.0 kg. Ärge ületage igale pesuprogrammile ette nähtud maksimumkogust (vt jaotist "Programmid").
- Kasutatav veesurve veevarustuse ühenduskoha sisenemispunktis peab olema vahemikus 0,5 bar (0,05 MPa) kuni 10 bar (1,0 MPa).

- Põhjal olevaid ventilatsiooniaspekte ei tohi vaipkattede, matide või muu taolise materjaliga tõkestada.
- Seadme veevarustusega ühendamisel tuleb kasutada uusi kaasasolevaid voolikukomplekte või volitatud hoolduskeskusest saadud uusi voolikukomplekte.
- Vanu voolikukomplekte ei tohi kasutada.
- Kui toitejuhe on vigastatud, laske see elektriohutuse tagamiseks välja vahetada tootja, selle volitatud hoolduskeskuse või vastavat kvalifikatsiooni omava isiku poolt.
- Enne mistahes hooldust lülitage seade välja ja eemaldage toitepistik pistikupesast.
- Ärge kasutage seadme puhastamiseks kõrgsurve vee- ega aurupihustit.
- Puhastage seadet niiske lapiga. Kasutage ainult neutraalseid pesuaineid. Ärge kasutage abrasiivseid vahendeid, küürimiskäsnu, lahusteid ega metallesemeid.
- Kui kuivati on paigaldatud pesumasina peale, tuleb kindlasti kasutada AEG poolt heaks kiidetud õiget tornpaigalduskomplekti (lisateavet vt "Tarvikud – Tornpaigalduskomplekt").

2. OHUTUSJUHISED

2.1 Paigaldamine



Paigaldamisel tuleb järgida kehtivaid kohalikke eeskirju.

- Eemaldage kogu pakend ja transpordipoldid, sealhulgas kummihari koos plastist vahepuksiga.
- Pange transpordipoldid kindlasse kohta hoiule. Kui seadet tahetakse teise kohta viia, tuleb transpordipolte kasutada trumli paigalekinnitamiseks, et vältida seadme kahjustamist.
- Kuna seade on raske, olge selle liigutamisel ettevaatlik. Kasutage töökindaid ja kinnisi jalanõusid.
- Järgige seadmega kaasasolevaid paigaldusjuhiseid.
- Kahjustatud seadet ei tohi paigaldada ega kasutada.
- Ärge paigutage seadet kohta, kus temperatuur jääb alla 0 °C või kohta, kus see puutub kokku välisõhuga.
- Seadme alla jääv põrand peab olema sile, stabiilne, kuumakindel ja puhas.
- Veenduge, et seadme ja põranda vahel oleks tagatud õhuringlus.
- Kui te seadme püsivalt oma kohale asetate, jälgige loodi kasutades, et see oleks täiesti rõhtsalt. Vastasel juhul tõstke või langetage tugijalgu.
- Ärge paigaldage seadet põrandas oleva äravoolukoha peale.
- Ärge pritsige seadmele vett ega laske sel kokku puutuda liigse niiskusega.

- Ärge paigaldage seadet kohta, kus selle ust ei saa täielikult avada.
- Ärge asetage seadme alla võimaliku lekkevee kogumiseks anumaid. Sobivate tarvikute kohta saate lisateavet volitatud teeninduskeskusest.

2.2 Elektriühendus

HOIATUS!

Tulekahju- ja elektrilöögioht.

- HOIATUS: See seade on ette nähtud paigaldamiseks/ühendamiseks hoone maandatud ühendusega.
- Kasutage alati nõuetekohaselt paigaldatud elektriohutut pistikupesa.
- Kontrollige, kas andmeplaadil olevad elektriaandmed vastavad teie kohaliku vooluvõrgu näitajatele.
- Ärge kasutage mitmikpistikuid ega pikenduskaableid.
- Veenduge, et te ei vigastaks toitepistikut ega -juhett. Kui seadme toitekaabel tuleb välja vahetada, siis pöörduge meie hoolduskeskuse.
- Ühendage toitepistik seinakontakti alles pärast paigalduse lõpuleviimist. Veenduge, et pärast paigaldamist säilib juurdepääs toitepistikule.
- Ärge katsuge toitejuhett ega toitepistikut märgade kätega.
- Seadet vooluvõrgust eemaldades ärge tõmmake toitekaablist. Võtke alati kinni pistikust.

2.3 Veeühendus

- Sissetuleva vee temperatuur ei tohi ületada 25 °C.
- Vältige veevoolikute kahjustamist.
- Enne ühendamist uute või pikalt kasutamata torudega või pärast parandustöid või uute seadeldiste (nt veemõõdikute) paigaldamist laske veel mõnda aega voolata, kuni see on puhas ja selge.
- Seadme esmakordsel kasutamisel ja pärast seda kontrollige, ega kusil pole lekkeid.
- Ärge kasutage pikendusvoolikut, kui sisselaskevoolik on liiga lühike. Sisselaskevooliku asendamiseks

pöörduge volitatud teeninduskeskuse poole.

- Seadme lahtipakkimisel on võimalik, et vesi voolab tühjendusvoolikust välja. Selle põhjuseks on tehases läbi viidud seadme testimine koos veega.
- Tühjendusvoolikut saate pikendada maksimaalselt 400 cm-ni. Teise tühjendusvooliku ja pikenduse saamiseks pöörduge volitatud teeninduskeskusesse.
- Pärast paigaldamist veenduge, et on tagatud juurdepääs kraanile.

2.4 Kasutamine

HOIATUS!

Vigastuse, elektrilöögi, tulekahju, põletuste või seadme kahjustamise oht!

- Järgige pesuainepakendil toodud ohutusjuhiseid.
- Ärge pange tuleohtlike või tuleohtliku ainega märgunud esemeid seadmesse, selle lähedusse ega peale.
- Ärge peske masinas riidesemeid, mis on õlised, rasvased või määrdeainetega määrdunud. See võib kahjustada seadme kummiosi. Enne masinasse panekut tuleks selliseid esemeid eelnevalt käsitsi pesta.
- Seadme plast- ja kummiosade kahjustamise vältimiseks hoiduge pesuparfüümide kasutamisest.
- Ärge puudutage klaasust, kui programm töötab. Klaas võib minna kuumaks.
- Kõik metallist esemed peavad olema riiete küljest eemaldatud.

2.5 Hooldus

- Seadme parandamiseks võtke ühendust volitatud teeninduskeskusega. Kasutage ainult originaalvaruosi.
- Pidage meeles, et kui olete parandanud seadet ise või lasknud seda teha ebapädeval isikul, võib see kahjustada seadme ohutust ja muuta garantii kehtetuks.
- Pärast mudeli tootmise lõpetamist on vähemalt 10 aasta jooksul saadaval järgmised tagavaraosad: mootorid ja mootoriharjad, mootori ja trumli ülekandesüsteem, pumbad, amortisaatorid ja vedrud, pesutrummel, trumliiraam ja vastavad kuullaagrid, kütteseadmed ja

- kuumutuselemendid, sh soojuspumbad, torud ja nende juurde kuuluvad tarvikud, sealhulgas voolikud, ventiilid, filtrid ja veesulgurid, trükkplaadid, elektroonilised kuvarid, survelülitid, termostaadid ja andurid, tarkvara ja püsivara, sealhulgas seadistatud tarkvara, uks, uksehing ja -tihendid, muud tihendid, ukse lukumehhanism, plastikust lisatarvikud, näiteks pesuainejaoturid. Kestus võib teie riigis olla pikem. Lisateabe saamiseks vaadake meie veebisaiti.
- Pidage meeles, et mõned varuosad on saadaval ainult ametlikele parandajatele ning et mõned varuosad ei pruugi kõigile mudelitele sobida.
 - Teave selles seadmes olevate lampide ja eraldi müüdavate varulampide kohta: Need lambid taluvad ka koduste majapidamisseadmete äärmuslikumaid tingimusi, näiteks temperatuuri, vibratsiooni, niiskust või on mõeldud

edastama infot seadme tööoleku kohta. Need pole mõeldud kasutamiseks muudes rakendustes ega sobi ruumide valgustamiseks.

2.6 Jäätmekäitus

HOIATUS!

Vigastus- või lämbumisoht.

- Eemaldage seade vooluvõrgust ja veevarustusest.
- Lõigake elektrijuhe seadme lähedalt läbi ja visake ära.
- Eemaldage uksekäepide, et vältida laste või lemmikloomade seadmesse lõksujäämist.
- Seadme äraviskamisel tuleb järgida elektri- ja elektrooniliste jäätmete kõrvaldamise (WEEE) kohalikke eeskirju.

3. TOOTE KIRJELDUS

3.1 Erifunktsioonid

Teie uus pesumasin vastab kõigile kaasaegsetele nõuetele madala vee, energia ja pesuaine tõhusa tarbimise ja kasutamise ning riiete õige hoolduse osas.

- **UniversalDoseSahtel** kus on igale pesuvahendi tüübile mõeldud lahter, sealhulgas PODS®-i jaoks mõeldud lahter, on varustatud süsteemiga, mis suudab pesuvahendit optimaalselt jaotada ja segada ning pärast iga tsükli pesuainejäägid lahustada.
- **ProSense-tehnoloogia** tuvastab 30 sekundi jooksul pesukoguse ja valib programmi kestuse. Pesuprogramm kohandatakse vastavalt pesu kogusele ja kanga tüübile, kulutades aega, energiat ja vett täpselt niipalju kui tarvis.

- Aurutöötlus on kiire ja lihtne viis riiete värskendamiseks. Õrna auruprogrammiga eemaldatakse riietelt lõhnad ja kortsud ilma neid märjaks tegemata, nii et triikida pole neid praktiliselt vajagi. **Pluss aur-funktsioon** lõpetab iga tsükli õrna auruga, mis lõdvestab kiudusid ja vähendab kanga kortsumist. Triikimine muutub lihtsamaks!
- Tänu auruprogrammidele pakub **AEG Steam Fragrance** parimat lahendust ka kõige õrnemate riiete värskendamiseks ilma pesemiseta. Kasutage värskendamisel ja silumisel õrna aroomi, mille on spetsiaalselt välja töötanud **AEG** ning mis annab teie rietele meeldiva "äsjapestud" pesu lõhna.

3.2 Seadme ülevaade

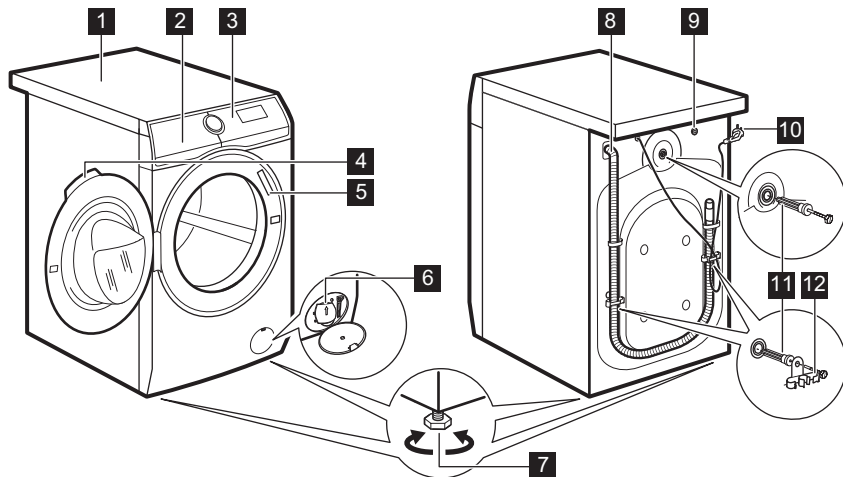

- 1 Tööpind
- 2 Pesuaine jaotur
- 3 Juhtpaneel
- 4 Ukse käepide
- 5 Andmesilt
- 6 Tühjenduspumba filter
- 7 Jalad seadme loodimiseks

- 8 Tühjendusvoolik
- 9 Sisselaskevooliku ühendus
- 10 Toitekaabel
- 11 Transpordipoldid
- 12 Voolikutugi

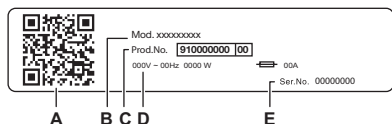

Teave andmeplaadil:

- A. QR-KOOD
- B. Mudeli nimi
- C. Toote number
- D. Elektrilised klassifitseerimised
- E. Seerianumber

Toote registreerimiseks ja sellest suurima kasu saamiseks skannige seadmel olev **QR-kood**.

- Juurdepääs oma seadme üksikasjadele, dokumentatsioonile ja artiklitele selle kohta, kuidas parimaid funktsioone kasutada (Kasutusjuhend on saadaval ka aeg.com/manuals)
- Hankige kasutusnõuandeid, tõrkeotsingu teavet, hooldus- ja remonditeavet (saadaval ka aeg.com/support)
- Ostke oma seadmele lisatarvikuid, kulumaterjale ja originaalvaruosi (saadaval ka aeg.com/shop)

4. TEHNILINE TEAVE

Möödud	Laius/ kõrgus/ kogusügavus	59.7 cm /84.7 cm /57.6 cm
Elektriühendus	Pinge Koguvõimsus Kaitse Sagedus	230 V 2200 W 10 A 50 Hz
Kaitsetase tahkete osakeste ja niiskuse juurdepääsu eest on tagatud kaitsekatega, välja arvatud juhtudel, kus madalpingeseadmel puudub kaitse niiskuse eest		IPX4
Veesurve	Minimaalne Maksimaalne	0,5 bar (0,05 MPa) 10 bar (1,0 MPa)
Veevarustus ¹⁾		Külm vesi
Maksimumkogus	Cotton (Puuvillane)	8.0 kg

¹⁾ Ühendage vee sisselaskevoolik 3/4" keermega kraani külge.

5. PAIGALDAMINE

⚠ HOIATUS!

Vt ohutust käsitlevaid peatükke.

5.1 Lahtipakkimine

⚠ HOIATUS!

Enne seadme paigaldamist eemaldage kogu pakend ja kõik transpordipoldid.

⚠ HOIATUS!

Enne jätkamist lugege läbi kõik paigaldusjuhised.

⚠ HOIATUS!

Kasutage kindaid.

1. Eemaldage kattekile. Vajadusel kasutage lõikurit.

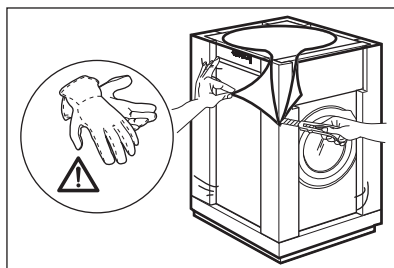

2. Eemaldage pappkate ja muud pakkematerjalid.

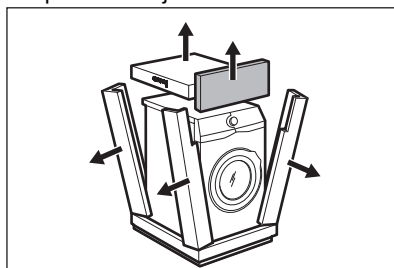

3. Eemaldage sisekile.

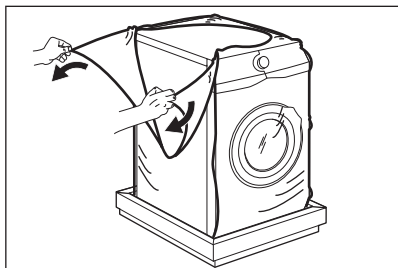

4. Avage luuk ja eemaldage detail uksetihendit ja kõik esemed trumlist.

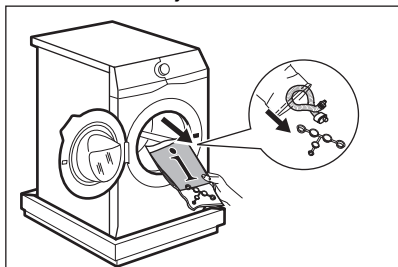

5. Asetage seade ettevaatlikult tagumise küljega küljega maha.
6. Asetage eesmine pakkeelement seadme alla põrandale.



Veenduge, et te ei kahjusta voolikuid.

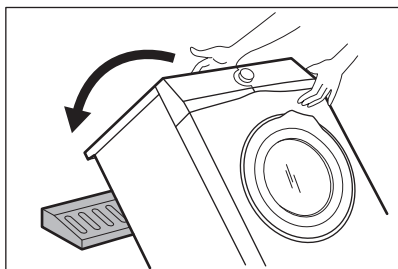

7. Eemaldage põhja alt kaitse.

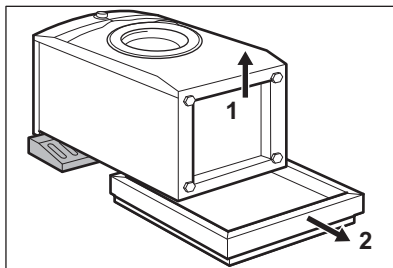

8. Tõstke seade vertikaalsesse asendisse.

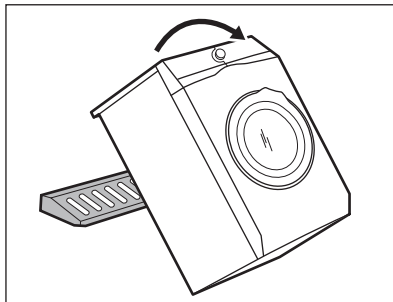

9. Eemaldage toitekaabel ja tühjendusvoolik vooliku hoidikute küljest.



On näha, et vesi voolab tühjendusvoolikust välja. Selle põhjuseks on tehases läbi viidud seadme testimine.

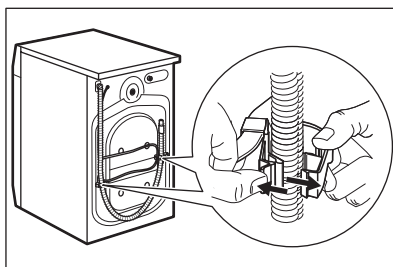

10. Eemaldage kolm polti.

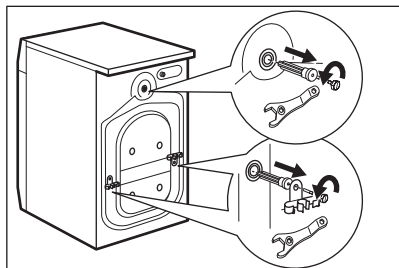

11. Tõmmake plastikust vahterõngad välja.
12. Pange aukudesse plastikkorgid, mille leiате kasutusjuhendiga kaasnenud kotist.

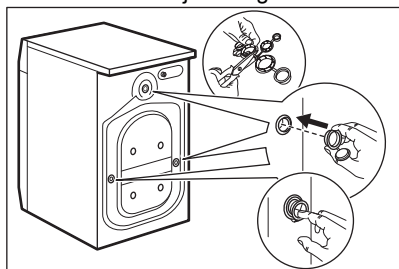

Soovitame pakkematerjalid ja transportipoldid alles hoida juhuks, kui soovite seadet teistsaldada.



Seadmega kaasnevad tarvikud võivad mudelist olenevalt varieeruda.

5.2 Paigaldamine ja loodimine

1. Paigaldage seade tasasele ja kõvale põrandale.



Veenduge, et vaibad ei takistaks õhuringlust seadme all. Kontrollige, et seade ei puudutaks seina või muid esemeid.

2. Tasakaalustamiseks lödvendage või pingutage tugijalgu.



HOIATUS!

Tasakaalu reguleerimiseks ärge asetage seadme tugijalgade alla pappi, puitu või muid sarnaseid materjale.

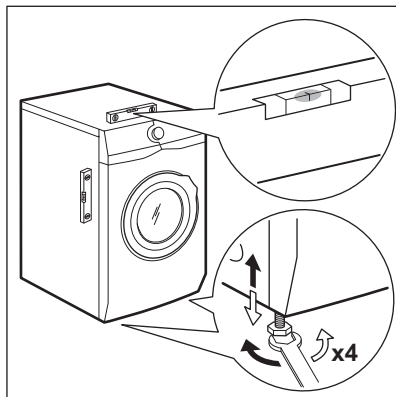

Seade peab olema loodis ja stabiilne.



Seadme korrektne loodimine hoiab ära vibratsiooni, müra ja liikumahakkamise töötamise ajal.



Kui paigutate seadme soklile või kui soovite trummelkuivati pesumasina otsa paigaldada, siis kasutage tarvikuid, mida on kirjeldatud peatükis "Tarvikud". Lugege tähelepanelikult seadme ja tarvikuga kaasasolevaid juhiseid.

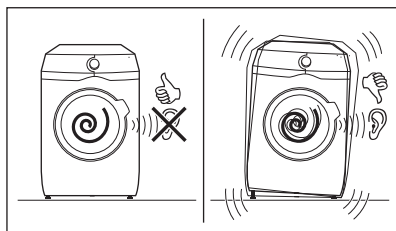

5.3 Puitpõrandale paigaldamine

Kui paigaldate seadme puitpõrandale, kasutage seadme jalgade kinnitamiseks kindlasti kinnitusplaate.

Lugege tähelepanelikult tarvikuga kaasasolevaid juhiseid.

5.4 Sisselaskevoolikud

1. Vajadusel ühendage vee sisselaskevoolik seadme tagaküljele. Tavaliselt on see

juba tehases paigaldatud.

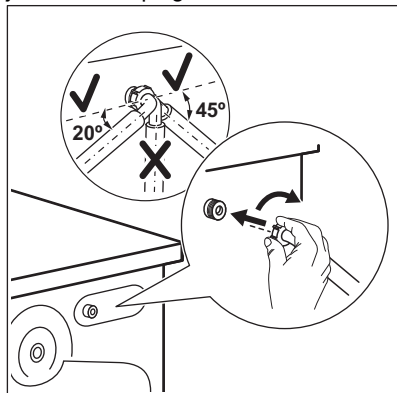

2. Paigutage vasakule või paremale, sõltuvalt kraani asukohast. Sisselaskevoolik ei tohi asetseda vertikaalasendis.
3. Vajaduse korral lõdvendage rõngasmutrit, et seada õigesse asendisse.
4. Ühendage vee sisselaskevoolik 3/4" keermega külmaveekraani külge.

⚠ HOIATUS!

Külgjõu vähendamiseks jätke kraaniühenduse alla vähemalt 200 mm sirge voolikuosa

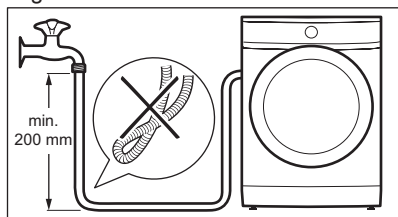

Mõned mudelid võivad sisaldada vee sulgemisseadmega sisselaskevoolikut. See seade hoiab ära veelekked vooliku loomuliku vananemise tõttu. Aknas olev sektor näitab seda viga A. Selle ilmnmisel sulgege veekraan ja võtke vooliku asendamiseks ühendust volitatud teeninduskeskusega.

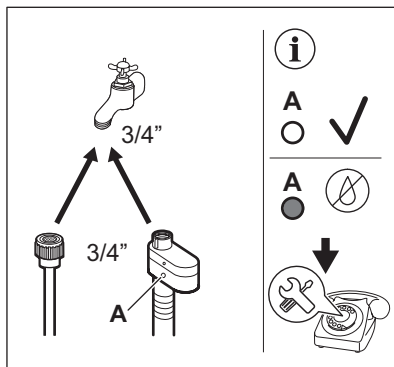

⚠ HOIATUS!

Sissetuleva vee temperatuur ei tohi ületada 25 °C.

⚠ ETTEVAATUST!

Veenduge, et ühenduskohtades ei ole lekkeid.



Ärge kasutage pikendusvoolikut, kui sisselaskevoolik on liiga lühike. Sisselaskevooliku asendamiseks seotud teabe saamiseks pöörduge teeninduskeskuse poole.

5.5 Veetõkke seade

Sissevõtuvoolikul on veetõkke seade. See seade hoiab ära vooliku loomulikust vananemisest tulenevad veelekked.

Seda viga näitab punane sektor avas "A".

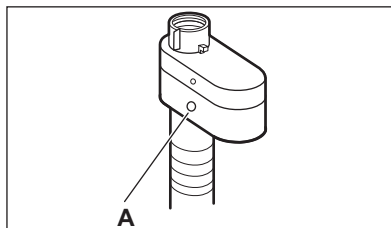

Selle ilmnmisel sulgege veekraan ja võtke ühendust volitatud teeninduskeskusega, et voolik asendada.

5.6 Vee äravool

Tühjendusvoolik peaks asetsema kõrgusel mitte alla 60 cm ja mitte üle 100 cm põrandapinnast.



Tühjendusvoolikut saate pikendada maksimaalselt 400 cm-ni. Muu tühjendusvooliku ja pikenduse ostmiseks pöörduge volitatud hoolduskeskusesse.

Tühjendusvooliku saab ühendada erinevatel viisidel:

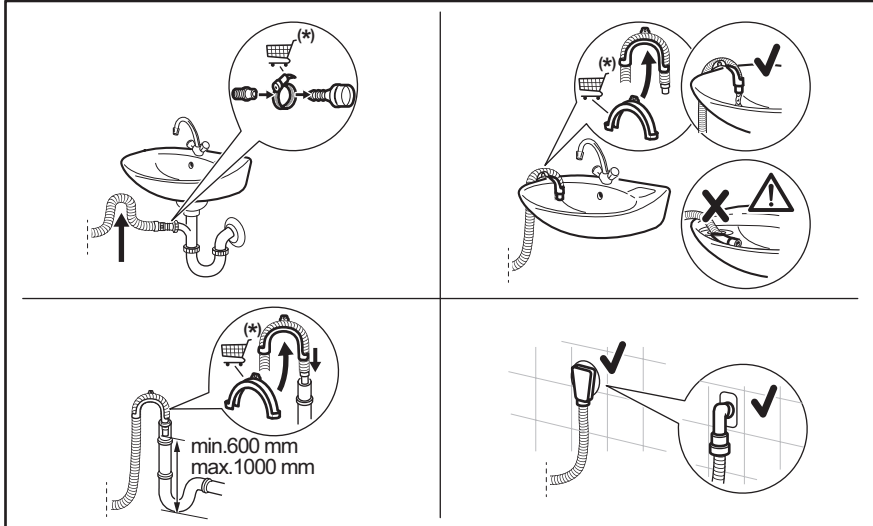

(*) Võidakse muuta ilma ette teatamata.

- Ühendage tühjendusvoolik äravoolutoruga ja kinnitage see klambriga.
- Pange voolik otse sisseehitatud tühjendustorusse ruumi seinal ja kinnitage see klambriga.
- Ilma plastikust voolikujuhikuta, kraani äravoolutorusse - paigaldage tühjendusvoolik äravoolutoru külge ja kinnitage klambriga.
- Ventilatsioonivava püstiktorusse – sisestage tühjendusvoolik otse äravoolutorusse või püstiktorusse.
- Tühjendusvooliku saab painutada U-kujuliseks ja asetada ümber plastjuhiku. Valamu serval – kinnitage juhik veekraanile või seinale.



Veenduge, et tühjendusvoolik moodustab silmuse, mis takistab osakeste liikumist seadmest valamusse.



Veenduge, et plastikust juhik ei liigu, kui seadet tühjendatakse, ja et tühjendusvooliku otsa ei ole vette lükatud. Seadmesse võib tekkida musta vee tagasivool. Ostke tarvikuid volitatud tarnijalt.



Tühjendusvooliku ots peab alati olema ventileeritud, s.t et tühjendustoru sisediameeter (min 38 mm - min. 1.5") peab olema tühjendusvooliku välisdiameetrist suurem.

5.7 Elektriühendus

Kui paigaldustööd on lõpetatud, võite toitejuhtme seinakontakti ühendada.

Nõutavad elektrivõrgu parameetrid leiate andmesildilt ja jaotisest „Tehnilised andmed“. Veenduge, et need vastavad teie toitevõrgu näitajatele.

Kontrollige, kas teie kodune elektrivõrk suudab maksimumkoormusele vastu pidada ning arvestage ka muude kasutusel olevate seadmetega.

Ühendage seade maandusklemmiga seinakontakti.

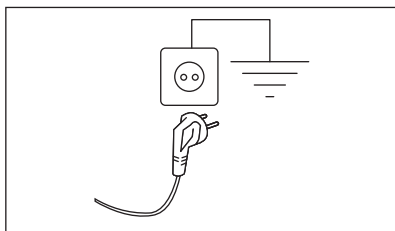

Pärast seadme paigaldamist tuleb tagada hõlbus juurdepääs toitekaablile.

Seadmega seotud elektritööde läbiviimiseks pöörduge meie volitatud teeninduskeskuse.

Tootja ei võta mingisugust vastutust kahjustuste või vigastuste eest, mis on põhjustatud eelnimetatud ettevaatusabinõu eiramisest.

6. JUHTPANEEL

6.1 Juhtpaneeli kirjeldus

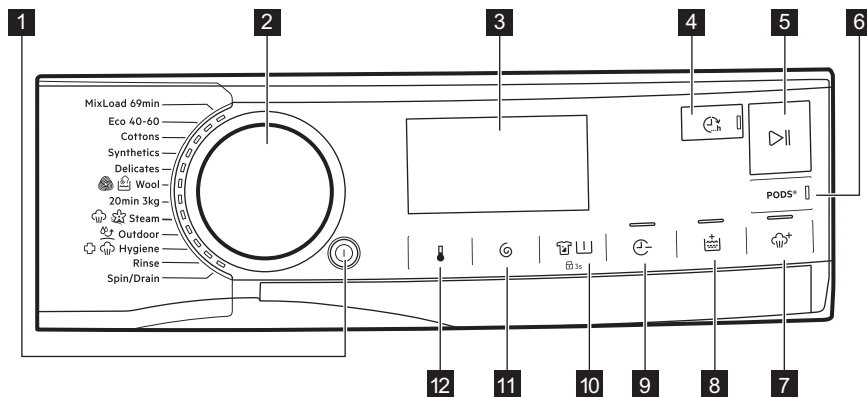











Valikud ei ole valitavad kõigi pesuprogrammidega. Valikute ja pesuprogrammide ühilduvuse kohta lugege peatüki „Programmide“ jaotisest „Valikute ühilduvus programmidega“. Mõni valik võib teist valikut ka välistada; sel juhul ei lase seade omavahel mittesobivaid valikuid teha.

Jälgige, et ekraan ja puutenupud oleksid alati puhtad ja kuivad.

1 Sisse / Välja surunupp ①









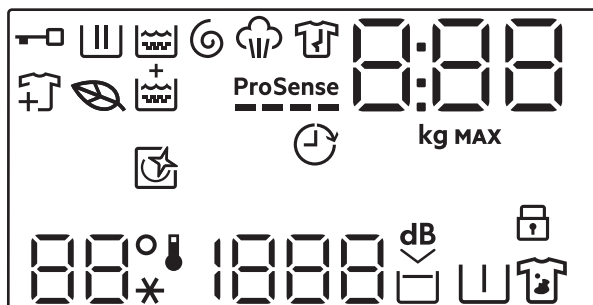

2 Programminupp ①

- 3 Ekraan
- 4 Pesutsükli lõpu aeg puutenupp 
- 5 Start / Paus puutenupp 
- 6 PODS® puutenupp
- 7 Pluss aur puutenupp 
- 8 Lisaloputus puutenupp 

- 9 Ajasääst puutenupp 
- 10 Plekid/Eelpesu puutenupp   ja lapseluku püsifunktsioon  3s
- 11 Väänamine puutenupp 
- 12 Temperatuur puutenupp 

6.2 Ekraan



	Lukustatud ukse indikaator.
	Pesufaasi indikaator. Vilgub eelpesu ja pesutsükli ajal.
	Loputustsükli indikaator. Vilgub loputustsükli ajal.
	Tsentrifugimis- ja tühjendustsükli indikaator. See vilgub tsentrifugimis- ja tühjendusfaasi ajal.
	Aurufaasi indikaator.
	Kortsumisvastase tsükli indikaator.
	Lehe ikoon süttib, kui valitud tsükliatel ja funktsioonidel on madal energiatarbimise profiil.
	Kõigi rõivaste indikaator: süttib, kui programm käivitub, ja kasutajal on võimalik veel seadet peata ja pesu lisada.
	Lisaloputus indikaator.
ProSense	ProSense indikaator.
	Pesutsükli lõpu aeg indikaator.

	<p>Digitaalne indikaator võib näidata:</p> <ul style="list-style-type: none"> • Programmi kestust (nt 2:40).
	<p>Programmi määramisel näidatud aeg ei vastanud tegelikule kestusele ja see muutus pärast ProSense faasi.</p> <ul style="list-style-type: none"> • Maksimumkogus. • Lõpuaeg (nt 30' või 2h). • Tsükli lõppu (). • Hoiatuskoodi (nt E20). • Seadme kogu töötundide arvu näit. Lisateavet leiате jaotise „Seaded” alalõigust „Töötundide loendur”.
	Maksimaalse pesukoguse indikaator. Väärtust näidatakse kolm sekundit pärast programmi valimist, vaheldumisi tsükli kestusega.
MAX	Maksimaalse pesukoguse indikaator. Vilgub, kui pesu hulk ületab ettenähtud kogust.
	See näidik tuletab meelde teha pesutsükkel.
	Lapseluku indikaator.
	<p>Temperatuuriala: Temperatuuri indikaator Külma vee indikaator</p>
	<p>Tsentrifugimise ala: Tsentrifugimiskiiruse indikaator Tsentrifugimiseta funktsiooni indikaator. Tsentrifugimistsükkel on väljas.</p>
	Eriti vaikse programmi indikaator.
	Loputusvee hoidmise indikaator.
	Eelpesu indikaator.
	Plekieemalduse indikaator.

7. KETAS JA NUPUD

7.1 Sisse / Välja

Selle nupu vajutamine mõne sekundi jooksul võimaldab seadme sisse või välja lülitada. Seadme sisse- või väljalülitamisel kõlavad kaks erinevat heli.

Kuna ooterežiimi funktsioon lülitab seadme mõnel juhul automaatselt energia kokkuhoidmise nimel välja, tuleb see teil uuesti sisse lülitada.



Vaikimisi valitud programm masina sisselülitamise ajal on alati Eco 40-60 programm, ka pärast ooterežiimist ärkamist.

Täpsemat teavet leiате peatükis Igapäevane kasutamine olevast jaotisest Ooterežiim.

7.2 Programminupp

Programmiketast keerates on võimalik valida soovitud programmi.

7.3 Sissejuhatus



Valikuid/funktsioone ei saa kõigi pesuprogrammidega valida. Kontrollige valikute/funktsioonide ja programmide omavahelist sobivust jaotisest "Programmitabel". Valikud/funktsioonid võivad ka teineteist välistada; sel juhul ei lase seade omavahel mittesobivaid valikuid/funktsioone valida. Jälgige, et ekraan ja puutenupud oleksid alati puhtad ja kuivad.

7.4 Pesutsükli lõpu aeg



Määrake see valik viimaseks pärast programmi ja muude valikute valimist, muidu võite see sätete muutmisel tühistada.

See valik võimaldab valida aja, millal programm peab lõppema. Programmi lõpu saab ühe nupuvajutusega 1 tunni võrra edasi lükata, maksimaalselt kuni 24 tundi.

Ekraan näitab programmi tavapärasest kestust vaheldumisi määratud lõpuajaga (väljendatakse tundides, 0 h). Minimaalne valitav aeg vastab programmi kestusele üles ümardatud tundides (nt kui tsükli kestus on 3.15 h, siis minimaalne valitav aeg on 4 h).

Pärast programmi algust uks lukustub ja seade alustab ProSense faasi. Kui koguse hindamine lõpeb, hakkab ekraanil vilkuma käimasoleva faasi ikoon ning ajanäit alustab allaloendust tundides, viimase tunni vältel minutites.

7.5 Start / Paus

Seadme käivitamiseks, peatamiseks või käimasoleva programmi katkestamiseks puudutage nuppu Start / Paus .

7.6 PODS®

Puudutage seda nuppu valiku PODS® sisse- või väljalülitamiseks.

Sisselülitamisel süttib vastav näidikutuli.

Järgige pesuainekapslite tootja doseerimise ja hoiustamise juhiseid.

Pange pesuaine jaoturiga PODS® lahtrisse maksimaalselt kaks pesuainetabletti või pesuaine üksikannust.

Valik jääb aktiivseks ka järgmisteks tsükliteks, kuni see deaktiveeritakse ja kui seda saab seadistatud programmiga valida.

7.7 Pluss aur

See valik lisab aurutsükli, millele järgneb pesufaasi lõpus teostatav lühike kortsumisvastane tsükel.

Aurutsükkel vähendab riidel olevaid kortse ja hõlbustab triikimist.

Funktsioon Pluss aur annab häid tulemusi väikese pesukogusega, kuna aur tungib paremini pesu sisse, kui ruumi on rohkem. Sel põhjusel on programmi maksimaalne pesukogus selle funktsiooniga 2 kg (umbes 8–10 särki).



Programmi Pluss aur seadmisel langeb maksimaalne pesukogus ekraanil 2 kg-ni ja programmi aeg reguleeritakse vastavalt.

Aurutsükli ajal vilgub ekraanil indikaator .



See valik võib pikendada programmi kestust.

Programmi lõppemisel kuvatakse ekraanil null , indikaator  põleb ühtlaselt.

Käivitub kortsumisvastane faas, indikaator  vilgub ja Start / Paus  LED-tuli jääb põlema. Trummel sooritab 30 minuti jooksul aeglasi pöördeid, et säilitada auru kasutegurit.

Kortsumisvastase faasi katkestamiseks toimige alljärgnevalt:

- Seadme sisse- või väljalülitamiseks vajutage paar sekundit nuppu Sisse / Välja .

- Programminupu keeramine teise asendisse.

Kortsumisvastaste liikumiste lõppemisel ja ukse avanemisel pakub seade uuesti eelnevalt valitud programmi.



Väike pesukogus aitab saavutada paremaid tulemusi.

7.8 Lisaloputus

See võimaldab lisada valitud pesuprogrammidele rohkem loputusi ning optimeerida pesupehmemendi jaotumist, parandades nii kanga pehmust.

Seda soovitatakse pesupehmemendi kasutamisel.

See on hea valik pesuainete suhtes allergiliste inimeste pesu pesemisel või pehme veega piirkonnas.

See funktsioon pikendab programmi kestust.

Nupu indikaator süttib.

7.9 Ajasääst

Selle valiku abil saate pesuprogrammi kestust vähendada.

- Tavalise või kerge määrdumisastmega pesu puhul on soovitatav programmi pikkust lühendada. Programmi kestuse lühendamiseks puudutage nuppu **üks kord**.
- Kui pesukogus on väiksem, puudutage kiirprogrammi valimiseks nuppu **kaks korda**.
Antud juhul ei ole temperatuur 95 °C valitav.

Nupu LED-tuli põleb ja ekraan näitab määratud programmi kestust.



Seda funktsiooni saab kasutada ka auruprogrammi kestuse lühendamiseks.

7.10 Plekid/Eelpesu

Vajutage järjest seda nuppu, et aktiveerida üks kahest valikust.

Ekraanile ilmub vastav indikaator.

• Plekieemaldus

Valige see funktsioon, et lisada programmile plekieemaldustsükkel, kui soovite väga määrdunud ja plekilisi riideid plekieemaldiga töödelda.

Kallake plekieemaldaja sahtlisse . Plekieemaldaja lisatakse pesuprogrammi sobivas faasis.



See funktsioon ei ole saadaval, kui temperatuur on madalam kui 40 °C.

• Eelpesu

Kasutage seda funktsiooni pesuprogrammidele 30 °C eelpesutsükli lisamiseks.

See funktsioon sobib tugevasti määrdunud pesu, eeskätt liivaste, tolmuste, mudaste jms riiete puhul.



See valik võib pikendada programmi kestust.



Neid kahte valikut korraga valida ei saa.

7.11 Väänamine

Programmi valimisel valib seade automaatselt vaikimisi määratud pöörlemiskiiruse.

Puudutage korduvalt seda nuppu, et:

- **Pöörlemiskiiruse muutmine.**



Ekraanil kuvatakse ainult programmi puhul saadaolevad tsentrifuugimiskiirused.

- **Lülitada sisse loputusvee hoidmise valik .**

Viimane loputusvesi jäetakse trumliisse, et riided ei kortsuks. Pesuprogramm lõpeb trumliisse jäetava veega ja viimast tsentrifuugimist ei teostata.

Ekraanile ilmub indikaator .

Trummel pöörleb regulaarselt, et vähendada kortsumist.

Uks jääb lukku. Trummel pöörleb regulaarselt, et vähendada kortsumist.

Ukse avamiseks tuleb enne trummel veest tühjendada.

Puudutage Start / Paus nuppu : seade teostab tsentrifuugimistsükli ja tühjendab trumli veest.

- **Lülitage sisse eriti vaikne valik.** Kõik tsentrifuugimistsükli (vahepealne ja lõputsentrifugimine) teostatakse õrnemalt ja programm lõpeb trumliisse jäetava veega. Nii vähendatakse esemete kortsumist. Kuna tegemist on väga vaikse programmiga, sobib see kasutamiseks öösel, mil saab kasutada ka odavamalt elektrit. Mõne programmi puhul kasutatakse loputamisel rohkem vett. Ekraanile ilmub indikaator . Uks jääb lukku. Trummel pöörleb regulaarselt, et vähendada kortsumist. Ukse avamiseks tuleb enne trummel veest tühjendada. Puudutage nuppu Start / Paus: seade teostab ainult tühjendustsükli.
- **Tsentrifuugimiseta – – –.**

Valige see funktsioon, et kõik tsentrifuugimistsükliid välja lülitada.

Ekraanile ilmub indikaator – – –. Seade teostab valitud programmi ainsa tühjendustsükli. Valige see funktsioon väga õrnade kangaste puhul. Loputustsükkel kasutab mõne pesuprogrammi puhul rohkem vett



Umbes 18 tunni pärast laseb seade vee trumlist automaatselt välja.

7.12 Temperatuur

Pesuprogrammi valimisel soovib seade automaatselt vaiketemperatuuri.

Puudutage järjest seda nuppu, kuni ekraanile ilmub soovitud temperatuuri näit.

Kui ekraanil kuvatakse indikaatorid  ja – – –, ei kuumuta seade vett.

8. SEADED

8.1 Sissejuhatus



Klahvikombinatsioone vajutades **ärge suruge** sõrmi allapoole: Nuppude all olevad andurid on tundlikud ja võivad häirida tehtud valikuid.

8.2 Helisignaalid

Selle seadme juurde kuuluvad erinevad helisignaalid, mis hakkavad tööle:

- Seadme sisselülitamisel (spetsiaalne lühike heli).
- Seadme väljalülitamisel (spetsiaalne lühike heli).
- Nuppude puudutamisel (klõpsu-heli).
- Vale valiku tegemisel (3 lühikest heli).
- Programmi lõppemisel (2 minuti jooksul kõlavad helid).
- Seadme rikke puhul (umbes 5 minuti jooksul kõlavad lühikesed helid).

- Kui ProSense faasis tuvastatakse pesu ülekoormus (üks kord kõlab kahekordne heli).

Selle valiku **aktiveerimiseks/**

inaktiveerimiseks hoidke  nuppu all, kuni kostab üks piiks või kaks piiksu.





Kui see funktsioon inaktiveerida, siis lõpetavad akustilised signaalid töö alles programmi lõpus.

8.3 Lapselukk

Selle funktsiooniga saate takistada lastel juhtpaneeliga mängimast.

Selle valiku **aktiveerimiseks/**



deaktiveerimiseks hoidke all nuppu  , kuni ekraanil  **süttib/kustub**.

Pärast väljalülitamist hoiab seade selle valiku vaikimisi sees.

Lapseluku funktsiooni ei saa valida mõne sekundi jooksul pärast seadme sisselülitamist.

8.4 Püsiv Lisaloputus

Selle valikuga saate uue programmi seadistamisel püsivalt kasutada lisaloputusfaasi, kui see on valitud tsükliga saadaval.

- Selle valiku **aktiveerimiseks/deaktiveerimiseks** puudutage samal ajal samaaegselt Lisaloputus  ja Ajasääst  surunuppsid, kuni ekraani kohal asuv Lisaloputus surunupu indikaator ja ekraani vastav ikoon **süttivad/kustuvad**.





Vajutage nuppu Lisaloputus, et deaktiveerida funktsioon üheks tsükliks ilma püsivat valikut eemaldamata.

8.5 Töötundide loendur

Seadme kogu tööaega on võimalik visualiseerida tundides, alates esimesest sisselülitamisest. See väärtus arvestab tsükli tööaega (ei sisalda pause, viivitatud algusaega). Selle väärtuse visualiseerimiseks toimige järgmiselt.

- Lülitage seade sisse, vajutades nuppu Sisse / Välja .





- Vajutage ja hoidke  ja  nuppe mõned sekundid all.
- 3 sekundi pärast kuvatakse ekraanil seadme töötundide koguarv: nt. 1276 töötundi korral kuvatakse ekraanil tekst Hr 2 sekundiks, 12 (tuhandelised ja sajaliselised) 2 sekundiks ja 76 (kümnelised ja ühelised).
- Sellest režiimist väljumiseks vajutage mis tahes nuppu.



Kui protseduur ei toimi (ajalõpu või vale klahvikombinatsiooni tõttu), lülitage seade välja ja korrake järjestust algusest peale.

8.6 Tehasesätted

See funktsioon võimaldab taastada tehase vaikesätteid. Selle valiku **aktiveerimiseks** järgige alltoodud samme.



- Lülitage seade sisse, vajutades nuppu Sisse / Välja .
- Vajutage ja hoidke   ja  nuppe mõned sekundid all.
- Ekraan näitab — — — ligikaudu 5 sekundi jooksul.

9. ENNE ESIMEST KASUTAMIST



Paigaldamise ajal või enne esimest kasutamist võib seadmes olla veidi vett. Tegemist on jääkveega, mis on jäänud seadmesse tehase veekindlustestis; testimise eesmärgiks on tagada klientidele parimas töokorras seadmed; tegemist ei ole rikkega.

- Kontrollige, kas kõik transpordipoldid on seadme küljest eemaldatud.
- Veenduge, et elektrivarustus on kättesaadav ja veekraan on lahti.

- Kallake 2 liitrit vett pesuainesahkli põhipesu lahtrisse tähisega . See toiming lülitab sisse tühjendussüsteemi.
- Kallake väike kogus pesuainet lahtrisse tähisega .
- Valige ja käivitage kõrgeima temperatuuriga programm puuvillasele ilma trumliise pesu panemata. See eemaldab kogu võimaliku mustuse trumlist ja pesumasina sisemusest.



10. PROGRAMMID

10.1 Programmitabel



Programme kirjeldatakse selles tabelis valitsal esitatud programmide järjekorras ülevalt alla.

Pesuprogrammid

Programm	Programmi kirjeldus
MixLoad 69min	Puuvillased ja tehiskiust segakangad. Sobib ideaalselt igapäevase pesu pesemiseks lühikese aja jooksul, riiete paremaks hooldamiseks ja puhastamiseks juba 30 °C juures.
Eco 40-60	Madalenergiatsüklil puuvillasele kangale. Alandab temperatuuri ja pikendab aega, et tagada parimad pesutulemused.
Puuvill	Valged ja värvilised puuvillased kangad. Ideaalne tavaliste ja tugevate plekkide jaoks.
Sünteeetika	Sünteeetilised või segakangast esemed.. Tavaline määrdumine.
Õrn pesu	Õrnad kangad nagu akrüül, viskoos, polüester ja muud õrnpesu eeldavad segakangad. Tavaline määrdumine.
 Villane	Masinaga pestav vill, käsitsi pestav vill ja muud kangad, millel on hooldussümbol „käsipesu“ ¹⁾ .
20 min - 3 kg	Puuvillased ja tehiskiust esemed, mis on kergelt määrdunud või mida on kantud vaid üks kord.
 Aur	Puuvillased, tehiskiust ja segakangast esemed. Spetsiaalne pesuta aurutsüklil, mida saab kasutada kuivatatud triigitava pesu ettevalmistamiseks või üks kord kantud rõivaste värskendamiseks. See programm vähendab kortse ja lõhnu ning pehmenab kiude. Ärge kasutage mingit pesuainet. Programmi lõppedes eemaldage pesu kiirelt trumlist. ²⁾ Vajadusel eemaldage plekid pestes või plekieemaldi abil. Auruprogrammid ei sisalda hügieenitsüklit. Ärge valige auruprogrammi järgmist tüüpi esemete puhul: <ul style="list-style-type: none">• Esemed, mida ei tohiks trummelkuivatis kuivatada.• Esemed sildiga „Ainult keemiline puhastus“.

Programm

Programmi kirjeldus





Ülerõivad



Ärge kasutage pesupehmedajat ning vaadake ega pesuai-
nelahtris pole pesupehmedajaga jääke.

Pealis-, tehniliste, spordiriiete ning veekindlate, õhku läbilaskvate ja eemaldada-
va fliis- või sisevoodriga tuulejakkide kuivatamiseks. Soovitatav pesukogus on
2,0 kg.

Programmi võib kasutada ka kanga vetthülgavate omaduste taastamiseks riie-
te puhul, millel on spetsiaalne vett tõrjuv pealiskiht. Vetthülgavate omaduste
taastamistsükli läbiviimiseks toimige alljärgnevalt:

- Kallake pesuaine lahtrisse .
- Kallake spetsiaalne vetthülgava kihi taastamistahend kangapehmedajaga
lahtrisse .
- Vähendage pesukogust tasemeni 1.0 kg.



Vetthülgavate omaduste parandamiseks kuivatage riideid
trummelkuivatis, valides Ülerõivad kuivatusprogrammi (kui
see on olemas ja rõivaeseme hooldussilt lubab eset trum-
melkuivatada).



Hügieen

Valged puuvillased esemed. See kõrge efektiivsusega auruga kombineeritud
pesuprogramm eemaldab enam kui 99,99% bakteritest ja viirustest³⁾ tempera-
tuuri hoidmine kogu pesemisfaasi jooksul üle 60 °C; koos aurufaasis kiududele
mõjuva täiendava toimega tagab tõhustatud loputusfaasi pesuvahendi ja mikro-
organismide jääkide põhjaliku eemaldamise. See programm tagab ka õietolmu/
allergeenide koguse põhjaliku vähenemise.

Loputus





Kõik materjalid, välja arvatud villased ja väga õrnad kangad. Programm pesu
loputamiseks ja tsentrifuugimiseks. Vaiketsentrifuugimiskiirus on puuvillase pe-
su jaoks kasutatav kiirus. Vähendage tsentrifuugimiskiirust vastavalt pestava
pesu tüübile. Vajadusel valige loputuskordade lisamiseks funktsioon Lisalopu-
tus. Seade sooritab madalal tsentrifuugimiskiirusel õrnad loputused ning lühike-
se tsentrifuugimise.

Väänamine/Äravool

Pesu tsentrifuugimiseks ja trumli veest tühjendamiseks. Kõik materjalid, välja
arvatud villased ja õrnad kangad.

- 1) Õrna pesemise tagamiseks pöörleb trummel selle tsükli ajal aeglaselt. Võib tunduda, et trummel ei pöörlegi või ei pöörle õigesti, kuid selle programmi puhul see peabki nii olema.
- 2) Kui määrate kuivale pesule auruprogrammi, siis on pesu tsükli lõpus niiske. Kuivatage esemeid nõõril umbes 10 minutit. See programm ei eemalda eriti tugevaid lõhnu.
- 3) Testitud *Staphylococcus aureus*'e, *Enterococcus faecium*'i, *Candida albicans*'i, *Pseudomonas aeruginosa* ja MS2 bakteriofaagi suhtes välitestis, mille viis 2021. aastal läbi Swisstatest Testmaterialien AG (katsearuanne nr 202120117).

Programmi temperatuur, maksimaalne pöörlemiskiirus ja maksimumkogus

Programm	Vaiketemperatuur Temperatuuriva- hemik	Aluseks võetud pöör- lemiskiirus Tsentrifuugimiskiiruse vahemik	Maksimumkogus
MixLoad 69min	30 °C 60 °C – 30 °C	1400 p/min 1400 p/min – 400 p/min	5.0 kg
Eco 40-60	1) 2)	1400 p/min 1400 p/min – 400 p/min	8.0 kg
Puuvill	40 °C 95 °C – külm	1400 p/min 1400 p/min – 400 p/min	8.0 kg
Sünteetika	30 °C 60 °C – külm	1200 p/min 1200 p/min – 400 p/min	3.0 kg
Õrn pesu	30 °C 40 °C – külm	800 p/min 1200 p/min – 400 p/min	2.0 kg
 Villane	40 °C 40 °C – külm	1200 p/min 1200 p/min – 400 p/min	1.5 kg
20 min - 3 kg	30 °C 40 °C – 30 °C	1200 p/min 1400 p/min – 400 p/min	3.0 kg
 Aur	-	-	1.0 kg
 Ülerõivad	30 °C 40 °C – külm	1200 p/min 1200 p/min – 400 p/min	2.0 kg ³⁾ 1.0 kg ⁴⁾
 Hügieen	60 °C	1400 p/min 1400 p/min – 400 p/min	8.0 kg
Loputus	-	1400 p/min 1400 p/min – 400 p/min	8.0 kg
Väänamine/Äravool	-	1400 p/min 1400 p/min – 400 p/min	8.0 kg

1) Vastavalt Euroopa Komisjoni määrusele EL 2019/2023 on see 40 °C programm suuteline pesema tavaliselt määratud puuvillast pesu, mis on tähistatud pestavaks 40 °C või 60 °C juures, korraga sama tsükliga.



Pesu saavutatud temperatuuri, programmi kestuse ja muude andmete kohta leiate lisateavet peatükist „Tarbimisväärtused“.

Energiatarbimise seisukohast on kõige energiatõhusamad üldiselt need programmid, mis kasutavad madalaid temperatuure ja on pikema kestusega.

2) Selle programmi temperatuur ei ole ekraanil nähtav ja see seadistatakse automaatselt.

3) Pesuprogramm.

4) Pesuprogramm ja vetthülgevast lisav tsükkel.

10.2 Aur programmid

Programme Aur saab kasutada kortsude ja lõhnade vähendamiseks rõivastel (nt puuvill, sünteetika, segakangad, sh õrnad riided), mis vajavad lihtsalt kiiret värskendamist, vältides pesemist.

Riidekiud pehmenevad ja tänu sellele on ka triikimine lihtsam. Kui tsükel on lõppenud, siis eemaldage pesu kiiresti trumlist.

Tsükli kestust saab Ajasääst  funktsiooni abil vähendada 15 minutini.

ÄRGE valige seda režiimi alljärgnevate esemete korral:

- Esemed, mida ei tohiks trummelkuivatis kuivatada.
- Esemed sildiga „Ainult keemiline puhastus“.



Ärge kasutage ühtegi pesuainet! Programmid Aur ei eemalda eriti intensiivset lõhna ega teosta mistahes hügieenilist tsükli. Pärast aurutöötlust võib pesu olla niiske. Pange esemed mõneks minutiks rippuma.

Lõhnaaine (AEG Steam Fragrance)

AEG Steam Fragrance võimaldab teil värskendada isegi oma õrnu riideid,

eemaldades kortsud ja lisades värskust malbe lõhnaga, mis on eksklusiivselt loodud **AEG** poolt. Värskendades oma rõivaid auruga, selle asemel, et käivitada täispesutsükel, hoiate oma riided kauem uena ja värskena. Lõhnaainet saab isegi ohutult kasutada Cashmere ja Steam programmidega – kui need on saadaval – õrnade kangaste, nagu kašmiir ja vill, puhul. Väiksemate pesukoguste puhastamisel vähendage lõhnaaine doosi ja tsükli kestust: vaid viieteistkümne minutiga saavad teie riided tagasi selle "äsa pestud" tunde.

Lugege tähelepanelikult lõhnaaine juhiseid.

ÄRGE:

- trummelkuivatage lõhnaainega töödeldud riideid. Lõhnaaine aurustub.
- kasutage lõhnaainet muudel kui siin kirjeldatud eesmärkidel.
- kasutage lõhnaainet uutel esemetel. Uued esemed võivad sisaldada lõpptöötusel kasutatavaid aineid, mis lõhnaainega kokku ei sobi.



Lõhnaaine on kättesaadav **AEG** veebipoest või volitatud edasimüüja käest.











10.3 Woolmark Premium Wool Care - Sinine



Selle pesumasina villapesutsükel on testitud ja saanud The Woolmark Company heakskiidu, millega lubatakse pesta villa-seid „käsipesu“ tähisega tooteid tingimusel, et esemeid pestakse vastavalt hooldussildil olevatele juhistele ning selle pesumasina tootja soovitude kohaselt.

M2103

10.4 Funktsioonide ühilduvus programmidega

	MixLoad 69min	Eco 40-60	Puuvill	Sünteeetika	Õrn pesu	Villane	20 min - 3 kg	Aur	Ülerõivad	Hügieen	Loputus	Väänamine/Äravool
 Väänamine	■	■	■	■	■	■	■		■	■	■	
 Loputusvee hoidmine	■	■	■	■	■	■			■	■	■	
 Eriti vaikne			■	■	■							
 Tsentrifugimiseta												■ ¹⁾
 Plekieemaldus ²⁾			■	■						■		
 Eelpesu			■	■								
 Ajasääst ³⁾			■	■	■			■				
 Lisaloputus	■		■	■	■				■	■	■	
 Pluss aur ⁴⁾	■		■	■						■		
PODS®	■	■	■	■	■		■		■	■		
 Pesutsükli lõpu aeg	■	■	■	■	■	■	■	■	■	■	■	■

1) Kui valite tsentrifugimiseta funktsiooni, teostab seade ainult veest tühendamise.

2) See funktsioon ei ole saadaval, kui temperatuur on madalam kui 40 °C.

3) Kui valite lühima kestuse, on soovitatav pesukogust vähendada. Masina võib ka täiesti täis panna, kuid sel juhul ei pruugi pesutulemused kõige paremad olla.

4) See funktsioon ei ole saadaval, kui temperatuur on madalam kui 40 °C.

Sobiv pesuaine pesuprogrammidele

Programm	Universaalne pesupulber ¹⁾	Vedel pesuaine	Vedel pesuaine värvilistele	Õrnad villased	Spetsiaalne
MixLoad 69min	--	▲	▲	--	--
Eco 40-60	▲	▲	▲	--	--
Puuvill	▲	▲	▲	--	--
Sünteetika	▲	▲	▲	--	--
Õrn pesu	--	--	--	▲	▲
Villane	--	--	--	▲	▲
20 min - 3 kg	--	▲	▲	--	--
Ülerõivad	--	--	--	▲	▲
Hügieen	▲	▲	--	--	▲

1) Temperatuuril üle 60 °C on soovitatav kasutada pesupulbrit.

▲ = soovitatav

-- = mittesoovitatav

11. IGAPÄEVANE KASUTAMINE

⚠ HOIATUS!

Vt ohutust käsitlevaid peatükke.

11.1 Seadme sisselülitamine

1. Ühendage toitejuhe pistikupesaga.
2. Avage veekraan.
3. Seadme sisselülitamiseks vajutage paar sekundit nuppu Sisse / Välja .

Kõlab lühike heli. Seade pakub automaatselt vaikeprogrammi. Vastav indikaator põleb.

Ekraanil kuvatakse vaikeprogrammi, Eco 40-60, tsükli kestust, maksimumkogust (mõne sekundi jooksul), vaiketemperatuuri, vaikepöörlemiskiirust ning programmis sisalduvate faaside indikaatoreid.

11.2 Pesu laadimine

- Avage seadme uks.
- Raputage esemeid enne nende asetamist seadmesse.
- Pange pesu trumlisse ükshaaval. Jälgige, et te ei paneks liiga palju pesu trumlisse.
- Sulgege kindlalt pesumasina uks.

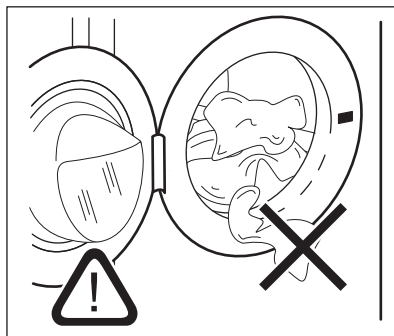



⚠ ETTEVAATUST!

- Sulgege uks ning veenduge, et pesu ei jää ukse ja tihendi vahele kinni. Eksisteerib vee lekkimise või pesu kahjustamise oht.
- Väga õliste või rasvaste riiete pesemine või lõhnaainete kasutamine võib kahjustada seadme kummist osi.

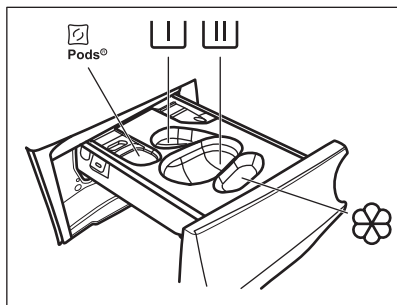
11.3 Pesuaine ja lisandite lisamine



 - Pesuainekapslite sahtel (Maksimaalselt 2 kapslit). Pesuainetablettide kasutamisel veenduge, et valik Pods® oleks aktiveeritud.

 - Eelpesu ja leotusprogrammi lahter (ainult pulberpesuained).

 - Pesutsükli lahter (ainult pulberpesuained).



Selle lahtri kasutamisel veenduge, et valik Pods® oleks blokeeritud.



Vedela pesuaine kasutamisel pidage meeles, et sisestage vedelate pesuainete mahuti .



- Pesupehmedaja ja muude vedelate töötlusvahendite lahter (loputusvahend, tärgeldusvahend).

MAX - Järgige alati pesuaine pakendil toodud juhiseid, kuid soovitatav on pesuaine maksimumtaseme tähist mitte ületada (**MAX**). See kogus tagab siiski kõige paremad pesutulemused.



Vajadusel eemaldage pesutsükli lõppemisel pesuainelahtrist sinna kogunenud pesuainejäägid.

Toimige järgmiselt

1. Avage pesuainejaotur.

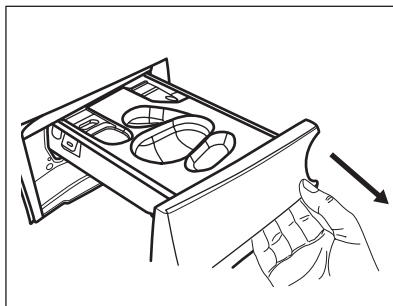

2. Kui on määratud eelpesu faas, pange pulberpesuaine lahtrisse .

3. Valige põhipesuks pesuaine tüübiga sätitud õige pesuaine lahter:

a) Pange **pulbriline pesuaine** lahtrisse .

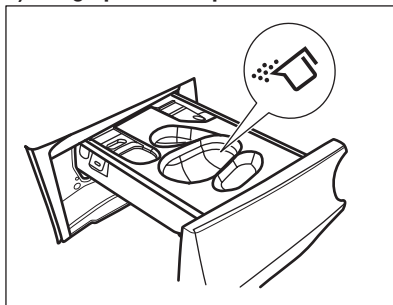

b) Kallake **vedel pesuaine** samasse sahtlisse pärast sobiva mahuti sisestamist .

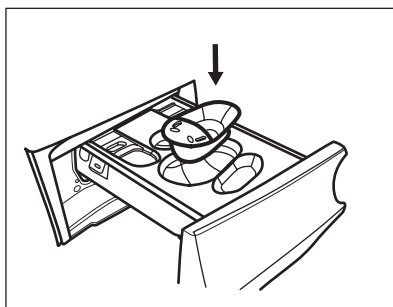

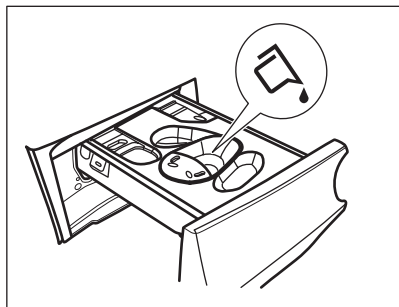

c) Pange **pesuainetabletid** lahtrisse . Veenduge, et valik Pods® on aktiveeritud.

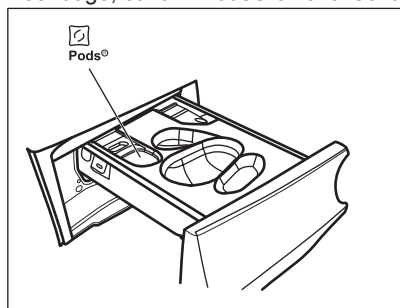

4. Kallake pesupehmeni lahtrisse .
5. Sulgege pesuainejaotur.

11.4 Programmi valimine

1. Keerake programminupp soovitud pesuprogrammi kohale. Vastava programmi indikaator süttib. Eco 40-60 on vaikumisi pakutav programm, kui seade on sisse lülitatud ja millega on seotud energiamärgise teave. Nupu Start / Paus indikaator vilgub. Ekraanil kuvatakse programmi hinnanguline kestus, valitud programmi maksimumkogus (ainult mõne sekundi jooksul), vaiketemperatuur, vaike-pöörlemiskiirus ning pesutsükli indikaatorid (kui need on saadaval).
2. Temperatuuri ja/või pöörlemiskiiruse muutmiseks puudutage vastavaid nuppe.
3. Soovi korral valige üks või mitu valikut, puudutades vastavaid nuppe. Ekraanil süttivad vastavad indikaatorid ja esitatud info muutub tsükli te edenedes.



Kui tehtud valik **ei ole võimalik**, kostub helisignaali.

11.5 Programmi käivitamine

Puudutage nuppu Start / Paus , et käivitada programm. Vastav indikaator lõpetab vilkumise ja jääb põlema. Programm käivitub, uks on lukustatud.

Ekraanile ilmub indikaator .



Tühjendusump saab tööle hakata kohe pärast seda, kui seade täitub veega.

11.6 Programmi käivitamine valikuga Pesutsükli lõpu aeg

1. Puudutage seda järjest, kuni ekraanile ilmub soovitud aeg, millal programm peab lõppema. Indikaator süttib.
2. Puudutage Start / Paus nuppu. Trummel hakkab pöörlema, et saavutada soovitud ProSense, kui valitud programmiga on nii ette nähtud.
3. Seade alustab allaloendust programmi lõpetamiseks ning programm käivitub õigel hetkel, et lõpp saabuks soovitud ajal.

Selle valiku muutmiseks või tühistamiseks:

1. Lülitage seade Sisse / Välja nupuga välja.
2. Lülitage seade uuesti sisse.
3. Määrake uuesti programm.

11.7 Pesukoguse tuvastaja ProSense



Ekraanil olev programmi kestus väljendab **keskmist/suurt kogust**.

Pärast pesuprogrammi määramist süttib ekraanil ikoon , juhul kui programm seda toetab.

Pärast nupu Start / Paus  puudutamist käivitab ProSense pesukoguse tuvastamise:

1. seade tuvastab pesukoguse esimese 30 sekundi jooksul: indikaator  vilgub ja tulpad ikooni **ProSense** all liiguvad edasi-tagasi, trummel pöörleb lühidalt.
2. Kui trummel pöörlemise lõpetab, siis ilmub kuvale uus programmi kestus, mis võib olla suurem või väiksem, olenevalt tuvastatud pesukogusest. Tulpade arv näitab koormust veerandites (1–4, 4 tulpa ülekoormuse korral), maksimaalne tuvastatud pesukoguse indikaator süttib taas. Seade alustab vee sissevõttu 30 sekundi pärast.



Trumli ülekoormuse korral süttib maksimaalne tuvastatud pesukoguse indikaator taas ja indikaator **MAX** vilgub. Sel juhul saab seadme nende 30 sekundi jooksul peatada ja liigsed esemed välja võtta. Pärast liigse pesu eemaldamist puudutage nuppu Start / Paus , et programm uuesti käivitada. ProSense'i tsükli saab korrata kuni kolm korda (vt 1. punkt).

Oluline teave! Kui pesu kogust ei vähendata, käivitub pesuprogramm vaatamata liigsele kogusele ikkagi. Sel juhul ei ole parimad pesutulemused garanteeritud.



Umbes 20 minutit pärast programmi käivitumist võidakse programmi kestust uuesti reguleerida vastavalt pestavate riiete imamisvõimele.



ProSense tuvastust teostatakse üksnes terviklike pesuprogrammide puhul (pole valitud ühegi tsükli vahelejätmist).



ProSense ei ole saadaval kõigi programmidega nagu Villane, lühikeste tsüklitega programmid ja ilma pesutsükli programmid.

11.8 Programmi tsükli näidikutuled

Kui programm on käivitunud, hakkab käimasoleva tsükli indikaator vilkuma; teiste tsüklite indikaatorid põlevad püsivalt.

Nt käimas on pesutsükkel või eelpesutsükkel:



Tsükli lõppedes lõpetab vastav indikaator vilkumise ja jääb püsivalt põlema. Järgmise tsükli indikaator hakkab vilkuma.



Nt käimas on loputustsükkel:

Kui valite Pluss aur, siis süttivad aurutsükli näidikutuled.





Käimas on aurutsükkel:

Käimas on kortsumisvastane tsükkel:





11.9 Programmi katkestamine ja seadete muutmine

Programmi töö ajal saate muuta **vaid mõnda** funktsiooni:

1. Puudutage nuppu Start / Paus . Vastav indikaator vilgub.
2. Muutke valikuid. Ekraanil olev info muutub vastavalt.
3. Puudutage uuesti nuppu Start / Paus . Pesuprogramm jätkab tööd.

11.10 Töötava programmi tühistamine

1. Vajutage nuppu Sisse / Välja , et tühistada programm ning seade välja lülitada.
2. Seadme sisselülitamiseks vajutage uuesti nuppu Sisse / Välja . Nüüd võite valida uue pesuprogrammi.



Kui ProSense-tsükkel on juba läbi viidud ja seade on alustanud vee sissevõtmist, käivitub uus programm **ilma ProSense-tsükli kordamata**. Raiskamise ärahoidmiseks jääb vesi koos pesuainega masinasse. Ekraanil kuvatakse programmi maksimumkestus, mida uuendatakse 20 minutit pärast uue programmi käivitumist.

11.11 Ukse avamine – esemete lisamine

Programmi või viitkäivituse töötamise ajal on seadme uks lukustatud.



Kui trumlis oleva vee temperatuur ja tase on liiga kõrged ja trummel pöörleb, ei saa te ust avada.

Kui ikoon põleb, siis võite ukse avada ning esemeid lisada või välja võtta.

1. Puudutage Start / Paus nuppu. Ekraanil kustub vastava lukustatud ukse indikaator.
2. Avage seadme uks. Vajadusel lisage või eemaldage esemeid.
3. Sulgege uks ja puudutage nuppu Start / Paus .

Programm või viitkäivitus jätkab tööd.

Kui ikoon kustub, siis saab programmi lõppedes ukse avada; teine võimalus on valida programm/valik tsentrifuugimine või tühjendus ja vajutada nuppu Start / Paus .

11.12 Programmi lõpp

Kui programm on lõppenud, seiskub seade automaatselt. Kõlavad helisignaalid (kui need on aktiveeritud).

Ekraanil jäävad kõigi tsükelite indikaatorid püsivalt põlema ja aja-alal kuvatakse .

Nupu Start / Paus indikaator kustub.

Uks avaneb ja indikaator kustub.

1. Vajutage nuppu Sisse / Välja , et seade inaktiveerida.

Viis minutit pärast programmi lõppu lülitab energiasäästu funktsioon seadme automaatselt välja.



Seadme uuesti sisselülitamisel soovitatav see Eco 40-60 vaikeprogrammi. Keerake programminuppu uue tsükli valimiseks.

2. Eemaldage pesu seadmest.
3. Veenduge, et trummel on tühi.
4. Hallituse ja ebameeldiva lõhna vältimiseks hoidke seadme uks ja pesuainesahtel kergelt paakil.
5. Sulge veekraan.

11.13 Vee väljalaskmine pärast tsükli lõppu

Kui olete valinud programmi või valiku, mille lõpus jääb viimane loputusvesi paaki, programm on lõppenud, kuid:

- Ekraan näitab indikaatorit , valikulist indikaatorit või **dB** ja ukse lukustumise indikaatorit . Tööfaasi indikaator vilgub.
- Trummel pöörleb regulaarsete vahedega, et takistada pesu kortsumist.
- Uks jääb lukku.
- Ukse avamiseks tuleb vesi väljutada:

1. Vajadusel puudutage nuppu Väänamine , et vähendada seadme poolt soovitatud pöörlemiskiirust.

2. Puudutage nuppu .

- Kui olete valinud , tühjeneb seade veest ja teostab tsentrifuugimise.
- Kui olete valinud **dB**, siis seade üksnes tühjeneb veest.

Valiku indikaator või kustub, kuid indikaator vilgub ja kustub seejärel.



3. Kui programm on lõppenud ja ukسلuku indikaator kustub, saate ukse avada.
4. seadme väljalülitamiseks vajutage mõned sekundid nuppu Sisse / Välja .



Umbes 18 tunni pärast tühjeneb seade igal juhul automaatselt veest.

11.14 Ooterežiimi valik

Ooterežiimi funktsioon lülitab seadme automaatselt välja, et katkestada energiatarbimine, kui:

- Te ei kasuta seadet 5 minuti jooksul enne nupu Start / Paus  puudutamist. Seadme uuesti sisse lülitamiseks vajutage nuppu Sisse / Välja .
- Pärast 5 minuti möödumist pesuprogrammi lõpust. Seadme uuesti sisse lülitamiseks vajutage nuppu Sisse / Välja .

Seade pakub vaikeprogrammiks Eco 40-60.

Keerake programminuppu uue tsükli valimiseks.



Kui olete valinud programmi või valiku, mille lõppedes jääb vesi trumlisse, siis ooterežiimi funktsioon seadet **välja ei lülita**, et teil oleks meeles vesi seadmest välja lasta.

12. NÕUANDED JA SOOVITUSED

HOIATUS!

Vt ohutust käsitlevaid peatükke.

12.1 Pesu kogus

- Jaotage pesu järgmiselt: valge, värviline, sünteetiline, õrn pesu ja villane pesu.
- Järgige pesemisjuhiseid, mis on riiete hooldussiltidel.
- Ärge peske korraga valgeid ja värvilisi esemeid.
- Mõned värvilised esemed võivad esmasel pesul oma värvi kaotada. Soovitame esimestel kordadel neid esemeid pesta eraldi.
- Keerake pahupidi mitmekihilised riided, villased ja trükimustrilised riided.
- Töödelge tugevamaid plekke.
- Peske tugevaid plekke spetsiaalse pesuainega.
- Olge kardinatega ettevaatlik. Eemaldage kardinatelt klambrid või asetage need pesukotti või padjapüüri.
- Väike pesukogus võib tekitada probleeme masina tasakaaluga väänamisfaasis ja põhjustada vibreerimist. Sellisel juhul:
 - a. peatage programm ja avage seadme uks (vt "lgapäevane kasutamine");
 - b. jaotage pesu trumlis ümber nii, et esemed paigutuksid ühtlasemalt;
 - c. vajutage nuppu Start / Paus. Tsentrifuugimine jätkub.
- Nööpige kinni padjapüürid, sulgege lukud, haagid ja trukid. Siduge kinni vööd,

rihmad, kingapaelad, nöörid ja muud lahtised detailid.

- Ärge peske masinas palistusteta või õmblemata servadega rõivaid. Peske väikesi esemeid (tugikaartega rinnahoidjaid, vöösid, sukkipükse, kingapaelu, linte jne) pesukotis.

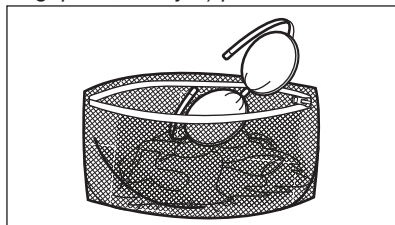

- Tühjendage taskud ja voltige riided lahti.

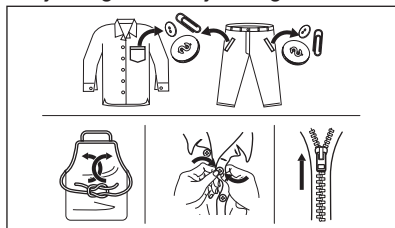

12.2 Raskestieemaldatavad plekid

Mõnele plekile ei piisa ainult veest ja pesuainest.

Soovitame neid plekke töödelda enne esemete masinasse panemist.

Saadaval on spetsiaalsed plekieemaldajad. Kasutage plekieemaldajat, mis vastab pleki tüübile ja kangale.

Ärge pihustage plekieemaldit riitele seadme läheduses, sest see võib masina plastist osi kahjustada.



12.3 Pesuaine tüüp ja kogus

Lisaks headele pesutulemustele aitab õigesti valitud pesuaine ja õige kogus vältida ka keskkonna saastamist:

- Kasutage ainult pesumasinate jaoks valmistatud pesuaineid ja muid lisandeid. Kõigepealt järgige neid üldisi reegleid:
 - pulberpesuained (ka tabletid ja pesuaine üksikannused) igat tüüpi kangale, välja arvatud ornad kangad. Valge pesu puhul tuleks eelistada pleegitusainet sisaldavat pulbrit ja desinfitseerivaid,
 - vedelad pesuained (ka pesuaine üksikannused), soovitatavalt madalal temperatuuril pestavate (max 60 °C) kõigi kangatüüpide või spetsiaalselt villaste esemete jaoks.
- Pesuaine valik ja kogus sõltub: kanga tüübist (örn pesu, villased, puuvillased vm), värvist, pesu kogusest, määrumisastmest, pesutemperatuurist, programmi kestusest ja vee karedusest.
- Järgige alati pesuaine või lisaainete valmistajate pakenditel olevaid juhiseid, ärge suurendage maksimaalset soovitatud pesuainekogust (**MAX**).
- Ärge segage erinevat tüüpi pesuaineid.
- Kasutage vähem pesuainet, kui:
 - pesete väiksemaid pesukoguseid,
 - programmi kestus on lühendatud ajahalduri nupuga.
 - pesu on vähesel määral määratud, –

- pesemise käigus tekib liiga palju vahtu.

Liiga väike kogus pesuainet võib põhjustada:

- ebarahuldavaid pesutulemusi,
- pesu võib muutuda hallikaks,
- pesu jääb rasvaseks,
- seadmes tekib hallitus.

Liiga suur kogus pesuainet võib põhjustada:

- liigset vahtu,
- halvemaid pesutulemusi,
- ebapiisavat loputamist,
- suuremat koormust keskkonnale.

12.4 Säästunõuanded

Vee, energia ja pesuaine säästmiseks soovitame järgida järgmisi näpunäiteid:

- **Tavaliselt määratud pesu** võib pesta **ilma eelpesuta**, et kokku hoida pesuainet, vett ja aega.
- Kui täidate pesumasina **iga programmi jaoks ette nähtud maksimaalse pesukogusega, aitab see vähendada vee- ja energiakulu.**
- Asjakohase eeltötlusega saab eemaldada plekid ja mööduka mustuse; seejärel saab pesu pesta madalamal temperatuuril.
- Kui teil on trummelkuivati, on soovitatav kasutada valitud pesuprogrammi jaoks **maksimaalset võimalikku tsentrifuugimiskiirust**, et kuivatamise ajal energiat säästa.
- Eelistatavalt kasutage lühikesi tsükleid madalamatel temperatuuridel.

12.5 Vee karedus

Kui teie asukohas on vesi väga kare või keskmisest karedam, soovitame kasutada pesumasinatele mõeldud veepehmdendusvahendit.

Madala veekaredusega piirkondades ei ole tarvis veepehmdendajat kasutada.

Veekareduse teadasaamiseks võtke ühendust kohaliku vee-ettevõttega.

Kasutage õiges koguses veepehmdendajat. Järgige toodete pakenditel olevaid juhiseid.

13. PUHASTAMINE JA HOOLDUS

HOIATUS!

Vt ohutust käsitlevaid peatükke.

13.1 Regulaarne puhastamine

Regulaarne puhastamine aitab teie seadme eluiga pikendada.

Pärast tsükli hoidke ust ja pesuainejaoturit kergelt avatuna, et tekitada õhuringlus ja eemaldada seadmes olev niiskus: nii väldite hallituse ja halva lõhna tekkimist.

Kui seadet ei kasutata pikka aega: sulgege veekraan ja lahutage seade vooluvõrgust.

Regulaarse puhastamise näitlik kava:

Katlakivi eemaldamine	Kaks korda aastas
Hoolduspesu	Üks kord kuus
Uksetihendi puhastamine	Iga kahe kuu tagant
Trumli puhastamine	Iga kahe kuu tagant
Pesuainejaoturi puhastamine	Iga kahe kuu tagant
Tühjenduspumba filtri puhastamine	Kaks korda aastas
Sissevõtuvooliku ja klapi filtri puhastamine	Kaks korda aastas

Järgnevalt kirjeldatakse kõigi osade puhastamist.

13.2 Kõrvaliste esemete eemaldamine



Vaadake, et taskud oleksid tühjad ja kõik lahtised detailid oleks enne tsükli käivitamist kinnitatud. Vt jaotist "Pesukogus" peatükis "Nõuandeid ja näpunäiteid".

Eemaldage kõik lahtised detailid (pandlad, nõõbid, mündid), mis võivad sattuda uksetihendi vahele, filtrisse ja trumli. Vt jaotisi "Kahesooneline uksetihend", "Trumli puhastamine", "Tühjenduspumba puhastamine" ja "Sissevõtuvooliku ja klapi

filtri puhastamine". Vajadusel pöörduge volitatud hoolduskeskuse.

13.3 Välispinna puhastamine

Puhastage seadet ainult neutraalse pesuaine ja sooja veega. Kuivatage täielikult kõik pinnad.

Ärge kasutage küürimisšvamme ega kraapivat materjali.

ETTEVAATUST!

Ärge kasutage alkoholi, lahusteid ega keemilisi aineid.

ETTEVAATUST!

Ärge puhastage metallpindu kloori sisaldavate ainetega.

13.4 Katlakivi eemaldamine



Kui vee karedus teie piirkonnas on kõrge või keskmine, soovitame kasutada pesumasinate veepehmedajat.

Kontrollige trumlit regulaarselt, et avastada katlakivi olemasolu.

Tavalised pesuvahendid sisaldavad küll pehmedavaid aineid, kuid aeg-ajalt on siiski soovitatav läbi viia ilma pesuta pesutsüklitel koos katlakivieemaldiga.



Järgige alati toodete valmistajate pakenditel olevaid juhiseid.

13.5 Hoolduspesu

Pidev madala temperatuuriga ja lühikeste programmide kasutamine võib põhjustada pesupulbrijääkide ja ebemete kogunemist, bakterite tekkimist ja trumli või paagi sisemusele biokile moodustumist. Tagajärjeks võib olla ebameeldiv lõhn ja hallitus.

Jääkide kõrvaldamiseks ja seadme sisemuse hügieeniliseks puhastamiseks teostage hoolduspesu vähemalt kord kuus:

1. Eemaldage trumlist kõik esemed.
2. Valige puuvillase pesu programm kõrgeima temperatuuriga ning väikese koguse pesupulbriga või kui see on saadaval, kasutage programmi Masina puhastus.

13.6 Ukse tihend

Seadmel on olemas **isepuhastuv tühjendussüsteem**, mille abil uhitakse riiete küljest tulnud ebemed seadmest veega välja. Kontrollige tihendit regulaarselt ja vajadusel puhastage, nagu on kirjeldatud järgmisel joonisel. Mündid, nõobid ja muud väikesed esemed saate kätte tsükli lõpus.

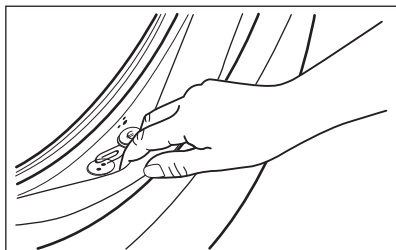

Vajadusel puhastage, kasutades selleks ammoniaaki sisaldavat puhastusvahendit ning vältige tihendi pinna kriimustamist.



Järgige alati toote pakendil olevaid juhiseid.

13.7 Trumli puhastamine

Kontrollige regulaarselt trumlit, et vältida soovimatute setete kogunemist.

Trumlisse kogunev rooste võib tekkida riietel olevatel metalldetailidel või ka kraanivees sisalduvast rauast

Puhastage trumlit spetsiaalselt roosteavale terasele mõeldud tootega.



Järgige alati toodete valmistajate pakenditel olevaid juhiseid. Ärge puhastage trumlit happeliste katlakivieemaldus- või rauda või kloori sisaldavate vahenditega või traatšvammiga.

Põhjalikuks puhastamiseks:

1. Puhastage trumlit spetsiaalselt roosteavale terasele mõeldud tootega.



Järgige alati toodete valmistajate pakenditel olevaid juhiseid.

2. Eemaldage trumlist kõik esemed.
3. Valige puuvillase pesu lühike programm kõrge temperatuuri ning väikese koguse pesupulbriga või kui see on saadaval, kasutage programmi Masina puhastus. Kui teie seadet on võimalik ühendada Wi-Fi-ga, siis saate rakendusest alla laadida ka eriprogrammi Masina puhastus.
4. Võimalike jääkide väljaloputamiseks lisage trumlisse käsitsi väike kogus pesupulbrit või spetsiaalset vahendit.



Mõnikord võidakse tsükli lõppedes kuvada ekraanil ikooni : see näitab, et trumli puhastamine on soovitatav. Kui trumli puhastamine on läbi viidud, kaob ka ikoon.

13.8 Pesuainejaoturi puhastamine

Vältimaks kuivanud pesupulbri, tahkunud pesupehmeni setete moodustumist, hallituse tekkimist pesuainelahtris, viige iga kahe kuu järel läbi järgneval joonisel kirjeldatud puhastustoiming:

1. Avage pesuainejaotur. Vajutage riivi allapoole, nagu joonisel näidatud, ja tõmmake see välja.

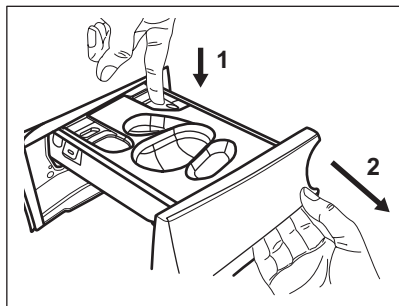

2. Eemaldage vedela pesuaine mahuti, kui see on sisestatud.

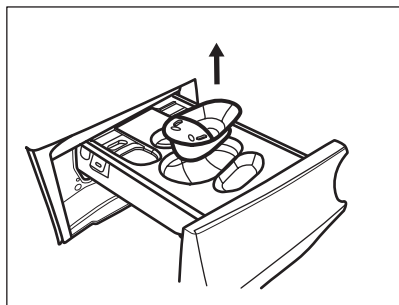

3. Kambrite ülemise katte eemaldamiseks tõstke see üles.

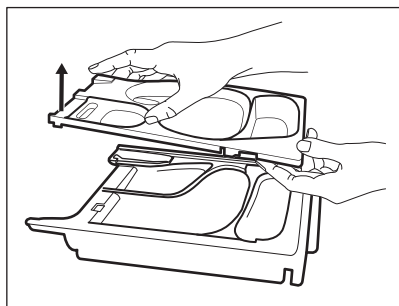

4. Peske pesuainemahuti voolava vee all puhtaks.

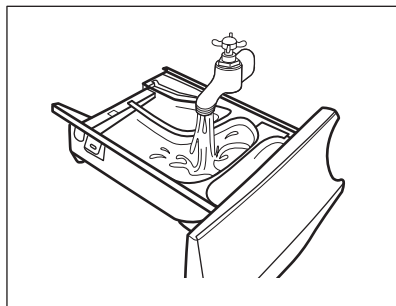

5. Eemaldage nii süvendi ülemisest kui ka alumisest osast kindlasti kõik pesuainejäägid. Süvendi puhastamiseks kasutage väikest harja.

⚠ ETTEVAATUST!

Ärge kasutage teravaid või metallist harjasid ega käsnasid.

Eemaldage nii süvendi ülemisest kui ka alumisest osast kindlasti kõik pesuainejäägid. Süvendi puhastamiseks kasutage väikest harja.

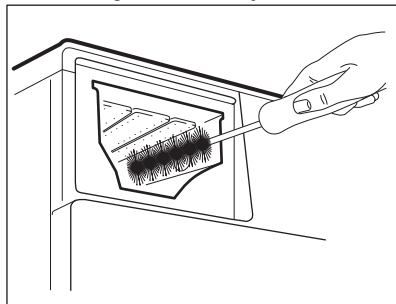

6. Pöörake jaotur tagurpidi ja avage alumine kaas, nagu pildil näidatud: esmalt tõmmake külgmised sakid väljapoole ja seejärel eemaldage alumine kate.

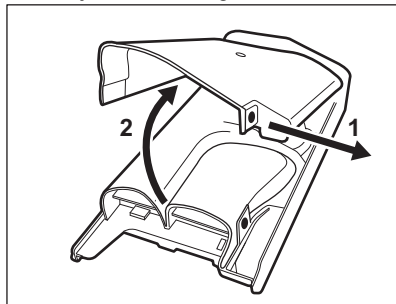

7. Veenduge, et konveierilt oleksid kõik pesuainejäägid eemaldatud. Kasutage ainult pehmet, niisket lappi.
8. Pange alumine kate tagasi oma kohale, seades selle avad kohakuti sahtli klambritega, nagu näidatud pildil. Sulgege, kuni kostab klõps.

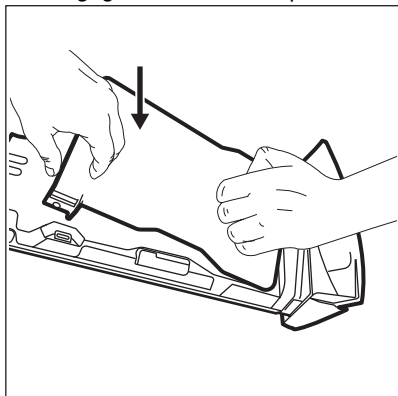

⚠ ETTEVAATUST!

Vajutage alumist katet, nagu pildil näidatud. Veenduge, et see on õigesti suletud.

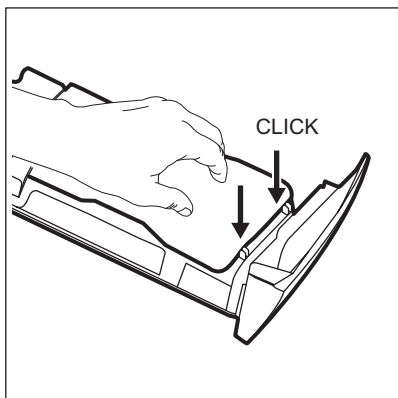

9. Pange sahtel uuesti kokku järgmiselt:
 - a. Pange kohale alumine kate ja vajutage, kuni kostab klõps.
 - b. Pange kohale ülemine kate ja vajutage, kuni kostab klõps.
 - c. Pange vajaduse korral sisse vedela pesuaine mahuti.

10. Lükake pesuainejaotur juhikutesse ja seejärel sulgege see. Käivitage loputusprogramm tühja trumliga.

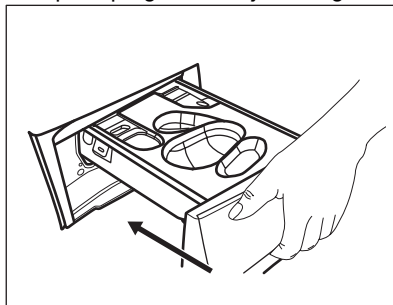

13.9 Tühjenduspumba filtri puhastamine

⚠ HOIATUS!

Eemaldage toitepistik seinakontaktist.

i

Kontrollige regulaarselt tühjenduspumba filtrit ning veenduge selle puhtuses.

Puhastage tühjenduspumba filter kui:

- Masin ei tühjene veest.
- Trummel ei pöörle.
- Seade teeb äravoolupumba ummistuse tõttu imelikku häält.
- Ekraanil kuvatakse veakood **E20**.

⚠ HOIATUS!

- Ärge eemaldage filtrit, kui seade töötab.
- Ärge puhastage tühjenduspumpa, kui vesi seadmes on kuum. Oodake, kuni vesi jahtub.

Pumba filtri puhastamiseks toimige nii nagu kirjeldatud järgneval joonisel:

Filtri eemaldamisel hoidke vee ärakuivatamiseks alati käepärast mõni lapp.

1. Avage pumba kate.

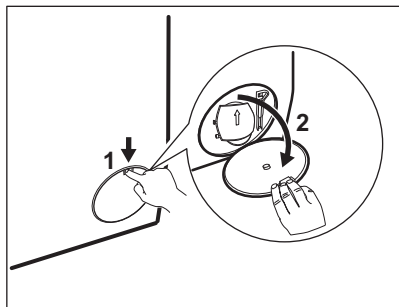

2. Asetage tühjenduspumba ava ette sobiv anum, kuhu saaks valguda väljavoolav vesi.
3. Tehke avaus lahti. Filtri eemaldamisel hoidke vee ärakuivatamiseks alati käepärast mõni lapp.

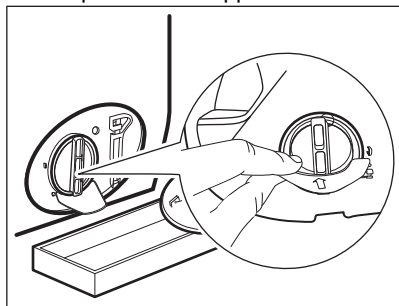

4. Avamiseks keerake filtrit 180 kraadi vastupäeva, kuid ärge välja võtke. Laske veel välja valguda.

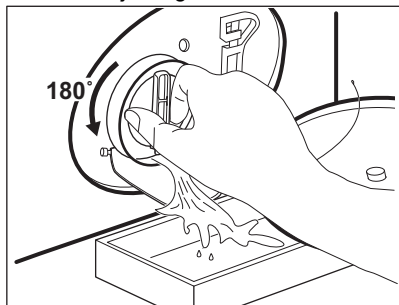

5. Kui anum saab täis, keerake filter tagasi ja kallake anum tühjaks.
6. Korrake samme 4 ja 5, kuni vett enam välja ei valgu.
7. Keerake filtrit vastupäeva, et see eemaldada.

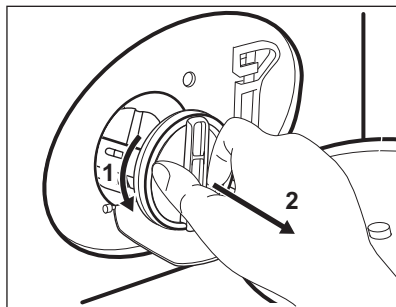

8. Vajadusel eemaldage filtri õnarusest sinna kogunenud ebemed ja muu praht.
9. Veenduge, et pumba tiivik pöörleb. Kui see ei pöörle, pöörduge teeninduskeskusse.

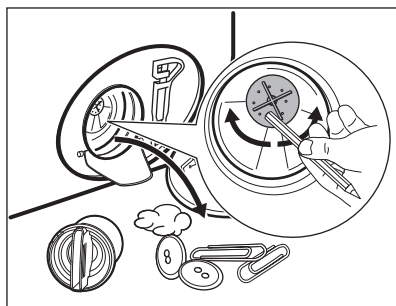

10. Peske filtrit voolava vee all.

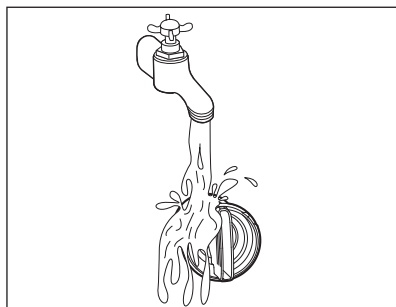

11. Asetage filter tagasi oma kohale seda päripäeva keerates. Lekete vältimiseks keerake filter korralikult kinni.

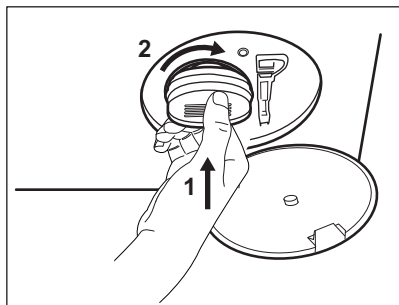

12. Sulgege pumba kate.

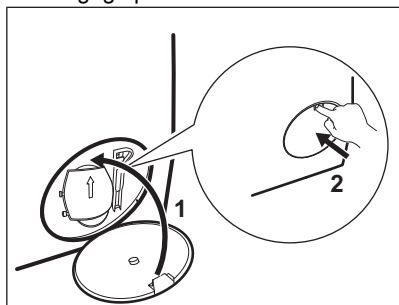

Kui te sooritate avariitühjenduse, peate tühjendussüsteemi uuesti aktiveerima:

- a. Valage 2 liitrit vett pesuvahendi dosaatori põhipesukambrisse.
- b. Vee äravooluks käivitage programm.

13.10 Sissevõtuvooliku ja klapi filtri puhastamine

Nii filtreid kui ka sisselaskevoolikut ja klappi on soovitatav kaks korda aastas puhastada, et eemaldada sinna kogunenud mustus: Filtrite puhastamiseks toimige nii nagu järgneval joonisel kirjeldatud:

1. Eemaldage sisselaskevoolik kraani küljest ja puhastage filter.

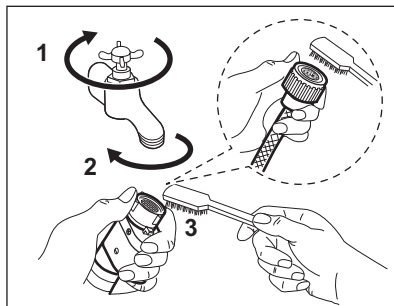

2. Eemaldage sisselaskevoolik seadme küljest, lõdvendades rõngasmutrit.

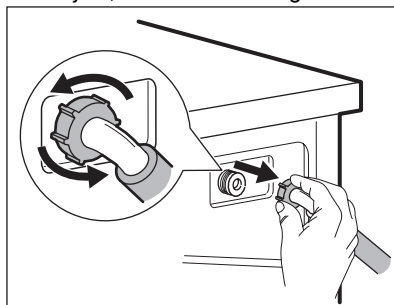

3. Puhastage seadme tagaküljel asuvat klapifiltrit vana hambaharjaga.

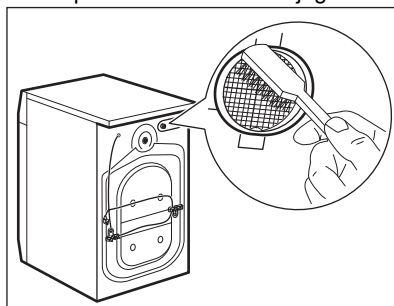

4. Kui te vooliku uuesti seadme taha kinnitate, keerake seda vasakule või paremale (mitte vertikaalasendisse), olenevalt veekraani asukohast.

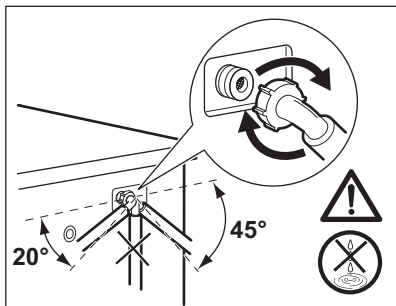

13.11 Avariitühendus

Kui seade ei suuda vett välja lasta, teostage sama toiming, mida on kirjeldatud jaotises "Tühjenduspumba puhastamine". Vajadusel puhastage pumpa.

Kui te sooritate avariitühjenduse, peate tühjendusüsteemi uuesti aktiveerima:

1. Pange 2 liitrit vett pesuaine jaoturi põhipesu lahtrisse.
2. Käivitage programm vee tühjendamiseks.

13.12 Abinõud külmumise vastu

Kui seade on paigaldatud kohta, kus temperatuur võib langeda 0° C või alla selle, eemaldage allesjäänud vesi sisselaskevoolikust ja tühjenduspubast.

1. Ühendage toitepistik pistikupesast lahti.
2. Sulgege veekraan.
3. Asetage sissevõtuvooliku otsad anumasse ja laske veel voolikust välja voolata.
4. Tühjendage tühjendusump. Vt hädaolukorras vee tühjendamise toimingut.
5. Kui tühjendusump on tühi, paigaldage sissevõtuvoolik uuesti.

⚠ HOIATUS!

Enne seadme uuesti kasutamist veenduge, et temperatuur oleks üle 0 °C. Tootja ei vastuta madalatest temperatuuridest tingitud kahjude eest.

14. TÖRKEOTSING

⚠ HOIATUS!

Vt ohutust käsitlevaid peatükke.

14.1 Häirekoodid ja võimalikud tõrked

Seade ei käivitu või peatub töötamise käigus. Püüdke esmalt leida probleemile lahendus (vt tabeleid).

⚠ HOIATUS!

Eemaldage seade vooluvõrgust enne mistahes kontrollimise läbiviimist.

Mõne probleemi puhul kuvatakse ekraanil veakood ja nupp Start /

Paus  võib pidevalt vilkuda:



Kui seade on liiga täis, võtke trumlist mõned asjad vähemaks ja/või suruge ust ja puudutage samaaegselt nuppu Start / Paus, kuni indikaator  lõpetab vilkumise (vt allpool olevat pilti).

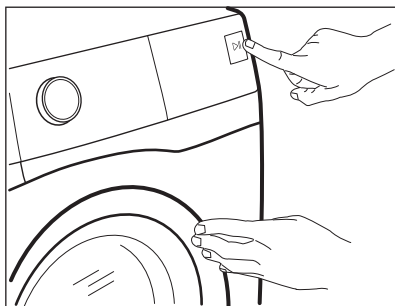

Probleem	Võimalik lahendus
E 10 Seade ei täitu korralikult veega.	<ul style="list-style-type: none">• Veenduge, et veekraan on avatud.• Veenduge, et veesurve ei ole liiga madal. Lisateabe saamiseks võtke ühendust kohaliku vee-ettevõttega.• Veenduge, et veekraan ei ole ummistunud.• Veenduge, et sisselaskevoolikul pole väändeid, kahjustusi ega kõverusi.• Veenduge, et vee sisselaskevooliku ühendus on nõuetekohane.• Veenduge, et sisselaskevooliku filter ja ventiili filter ei ole ummistunud. Vt jaotist "Hooldus ja puhastamine".
E20 Seade ei tühjene veest.	<ul style="list-style-type: none">• Veenduge, et valamü äraavolutoru ei ole ummistunud.• Veenduge, et tühjendusvoolikul pole väändeid ega kõverusi.• Veenduge ega tühjendusfilter pole ummistunud. Vajadusel puhastage filter. Vt jaotist "Hooldus ja puhastamine".• Veenduge, et tühjendusvooliku ühendus on nõuetekohane.• Kui valite programmi ilma tühjendusfaasita, siis valige tühjendusprogramm.• Kui valite valiku, mille lõpus jääb vesi paaki, siis valige tühjendusprogramm.
E40 Seadme uks on lahti või ei ole korralikult suletud.	<ul style="list-style-type: none">• Veenduge, et uks on korralikult suletud.
E9 1 Sisemine tõrge. Elektrooniliste osade ja seadme vahel puudub ühendus.	<ul style="list-style-type: none">• Programm ei lõppenud õigesti või peatati seadme töö liiga vara. Lülitage seade uuesti välja ja sisse.• Kui veakood kuvatakse uuesti, pöörduge volitatud hoolduskeskusse.
EFO Üleujutusvastane seade on sees.	<ul style="list-style-type: none">• Sulgege veekraan ja eemaldage seade vooluvõrgust. Pöörduge volitatud hoolduskeskusse.

Kui ekraanil on teised veakoodid, lülitage seade välja ja seejärel uuesti sisse. Kui probleem ei kao, pöörduge volitatud hoolduskeskusesse. Kui tegemist on mõne muu seadme probleemiga, otsige võimalikke lahendusi alltoodud tabelist.

Probleem	Võimalik lahendus
Programm ei käivitu.	<ul style="list-style-type: none"> • Veenduge, et toitepistik on seinakontakti ühendatud. • Veenduge, et uks on korralikult suletud. • Veenduge, et kaitsmekarbis olevad sulavkaitsmed on terved. • Veenduge, et üksust Start / Paus  on puudutatud. • Kui olete valinud viitkäivituse, siis tühistage see või oodake pöördloenduse lõppemiseni. • Lülitage lapseluku funktsioon välja, kui see on sees. • Kontrollige valitud programmi nupu asendit.
Seade täitub veega ja tühjeneb kohe.	<ul style="list-style-type: none"> • Veenduge, et väljalaskevoolik on õiges asendis. On võimalik, et voolik on paigutatud liiga madalale. Vt jaotist "Paigaldusjuhised".
Tsentrifuugimisfaas ei käivitu või pesutsüklil kestab tavalisest kauem.	<ul style="list-style-type: none"> • Valige tsentrifuugimisprogramm. • Veenduge ega tühjendusfilter pole ummistunud. Vajadusel puhastage filter. Vt jaotist "Hooldus ja puhastamine". • Kohandage trumlis olevad esemed ja käivitage tsentrifuugimine uuesti. Selle probleemi põhjus võib olla tasakaalustamatus.
Vesi on voolanud põrandale.	<ul style="list-style-type: none"> • Veenduge, et veevoolikute liitmikud on tihedalt kinni ja puuduvad veelekked. • Veenduge, et vee sisselasketorud ja vee väljalasketorud on kahjustamata. • Veenduge, et kasutate õiges koguses õiget pesuvahendit.
Seadme ust ei saa avada.	<ul style="list-style-type: none"> • Veenduge, et te pole valinud pesuprogrammi, mille lõpus jääb vesi paaki. • Veenduge, et pesuprogramm on lõppenud. • Kui paagis on vett, valige tühjendus- või tsentrifuugimisprogramm. • Veenduge, et seade saab elektritoidet. • Selle probleemi põhjuseks võib olla seadme rike. Pöörduge volitatud hoolduskeskusesse. Kui peate avama ukse, lugege hoolikalt jaotist "Ukse avamine avariiolukorras".
Seade teeb ebatavalist häält ja vibreerib.	<ul style="list-style-type: none"> • Veenduge, et seade on tasakaalus. Vt jaotist "Paigaldusjuhised". • Veenduge, et pakend ja/või transpordipoldid on eemaldatud. Vt jaotist "Paigaldusjuhised". • Lisage trumlisse rohkem pesu. Pesukogus võib olla liiga väike.
Programmi kestus suureneb või väheneb programmi töötamisel.	<ul style="list-style-type: none"> • ProSense System suudab programmi kestust vastavalt pestava pesu tüübile ja kogusele muuta. Vt jaotise „Igapäevane kasutamine“ lõiku „ProSense System pesukoguse tuvastamine“.
Pesemistulemused ei ole rahuldavad.	<ul style="list-style-type: none"> • Suurendage pesuvahendi kogust või kasutage muud pesuvahendit. • Enne pesu pesemist kasutage spetsiaalseid tooteid rasketieemaldatavate plekkide eemaldamiseks. • Veenduge, et olete valinud õige temperatuuri. • Vähendage pesukogust.
Pesutsükli ajal on trumlis liiga palju vahtu.	<ul style="list-style-type: none"> • Vähendage pesuaine kogust või pesuainetablettide või pesuaine üksikannuste arvu.

Probleem	Võimalik lahendus
Pärast pesusükli on pesuainesahtlis pesuaine jääke.	<ul style="list-style-type: none"> • Veenduge, et olete kasutanud pesuaine jaoturit vastavalt kasutusjuhendi instruktsioonidele. • Veenduge, et kasutate värskeid pesuainetablette või pesuaine üksikannuseid. Hoidke neid nende karpides ja sulgege karbid pärast igakordset kasutamist vastavalt tootja soovitudele. Otsene kokkupuude keskkonnaga võib muuta nende omadusi ja käitumist Pods® sahtlis, eriti kombinatsioon teatud valikutega (nt Viitstart).

Pärast kontrollimist aktiveerige seade. Programm jätkab katkestuspunkti. Kui probleem ilmneb uuesti, pöörduge volitatud teeninduskeskusse. Teeninduskeskuse jaoks vajalikud andmed leiate andmesildilt.

14.2 Ukse avamine avariiolekorras

Elektrikatkestuse või seadme rikke korral jääb seadme uks lukustatuks. Pesuprogramm jätkub, kui elektrivarustus taastub. Kui uks jääb lukustatuks seadme rikke korral, saab selle avada avariiolekorra avamisfunktsiooni abil.

Enne ukse avamist:

⚠ ETTEVAATUST!

Põletusoht! Veenduge, et vesi ja pesu pole liiga kuumad. Vajadusel laske neil veidi jahtuda.

⚠ ETTEVAATUST!

Vigastusoht! Veenduge, et trummel ei pöörleks. Vajadusel oodake, kuni trummel lõpetab pöörlemise.



Veenduge, et trumlis oleva vee tase ei ole liiga kõrge. Vajadusel kasutage avariiolekorra tühjendust (vt peatüki „Puhastus ja hooldus“ jaotist „Tühjendus avariiolekorras“).

Ukse avamiseks toimige järgmiselt:

1. Seadme väljalülitamiseks vajutage nuppu Sisse / Välja ①.
2. Lahutage toitepistik seinakontaktist.
3. Avage filtri klapp.
4. Tõmmake avariiluku päästikut üks kord allapoole. Tõmmake seda veelkord alla, hoidke kinni selles asendis ja samal ajal avage seadme uks.

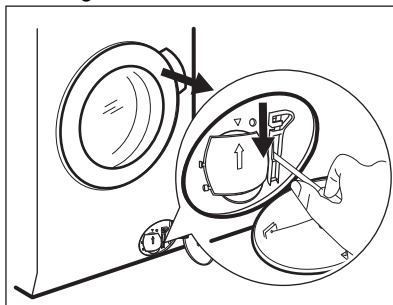

5. Võtke pesu välja ja sulgege seadme luuk.
6. Sulgege filtri klapp.

15. TARBIMISVÄÄRTUSED

15.1 Kommentaar



Seadme energiamärgisel olevalt QR-koodilt leiata veebilongi teabele, mis on seotud selle seadme jõudlusele vastavalt EL EPREL-i andmebaasis kirjeldatule. Hoidke energiamärgis alles koos kasutusjuhendiga ja kõigi muude dokumentidega, mis seadmega kaasnesid. Sama teavet EPREL-is on võimalik leida ka aadressilt <https://eprel.ec.europa.eu>, kasutades mudeli nime ja tootenumbrit, mis on toodud andmesildil. Andmesildi täpse asukoha kohta leiata teavet jaotisest „Toote kirjeldus“.



Väärtused ja programmi kestus võivad erineda olenevalt tingimustest (nt toatemperatuur, veetemperatuur ja -surve, pesu kogus ja tüüp, toitepinge) ja ka sellest, kas olete programmi vaikeseadeid muutnud.

15.2 Vastavalt komisjoni määrusele EL 2019/2023

Eco 40-60 programm	kg	kWh	Liitrid	hh:mm	%	°C	p/min ¹⁾
Täiskogus	8.0	0.590	57.0	03:35	53.00	31.0	1400
Pool kogust	4.0	0.405	40.0	02:45	53.00	26.0	1400
Veerand kogust	2.0	0.260	28.0	02:40	54.00	23.0	1400

1) Maksimaalne tsentrifuugimiskiirus.

Võimsustarve eri režiimides

Väljas (W)	Ooterežiim (W)	Viitkäivitus (W)
0.50	0.50	4.00

Maksimaalne aeg olekuni väljas/ooterežiim on 15 minutit.

15.3 Tavalised programmid

Programm	kg	kWh	Liitrid	hh:mm	%	°C	p/min
Puuvill ¹⁾ 95 °C	8.0	2.650	100.0	03:20	52.00	85.0	1400
Puuvill 60 °C	8.0	1.800	95.0	03:00	52.00	55.0	1400
Puuvill ²⁾ 20 °C	8.0	0.300	95.0	02:50	52.00	20.0	1400
Süntetika 40 °C	3.0	0.600	60.0	02:10	35.00	40.0	1200

Programm	kg	kWh	Liitrid	hh:mm	%	°C	p/min
Õrn pesu ³⁾ 30 °C	2.0	0.350	55.0	01:10	35.00	30.0	1200
Villane 30 °C	1.5	0.250	50.0	01:10	30.00	30.0	1200

- 1) Sobib tugevasti määratud esemete pesemiseks.
- 2) Sobib kergelt määratud puuvillaste, tehis- ja segakiust kangaste pesemiseks.
- 3) Kasutatakse ka kiirpesutsüklina kergelt määratud esemetele.

16. KIIRJUHEND

16.1 Igapäevane kasutus

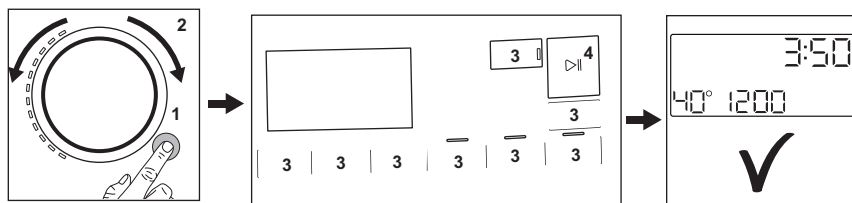



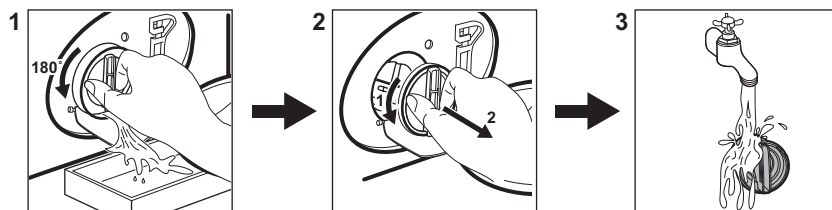

- Ühendage toitejuhe pistikupesaga.
- Avage veekraan.
- Vajutage nuppu **Sisse / Välja** ①, et seade sisse lülitada (1).
- Keerake programminupp soovitud programmile (2).
- Valige sobivad valikud vastavate puutenuppude abil (3).
- Valage pesuaine ja muud vahendid õigesse pesuainesahtlisse. Pesuainetablettide kasutamisel aktiveerige Pods® valik
- Programmi käivitamiseks puudutage **Start / Paus** ▷|| nuppu (4).
- Seade käivitub.
- Kui programm on lõppenud, võtke pesu välja.
- Seadme väljalülitamiseks vajutage nuppu **Sisse / Välja** ①.

16.2 Tühjenduspumpha filtrit puhastamine



Puhastage filtrit regulaarselt, eriti aga häirekoodi **E20** kuvamisel.

16.3 Programmid

Programmid	Pesu kogus	Tootekirjeldus
MixLoad 69min	5.0 kg	Puuvillast ja tehiskiust esemed. See programm tagab hea pesutulemuse lühikese ajaga. Programmi standardkestus on välja töötatud 5 kg pesukogusele. Kui pesete väiksemat või suuremat pesukogust, lüheneb või pikeneb pesuaeg automaatselt, tagades täiusliku tulemuse.
Õko 40–60	8.0 kg	Madalenergiatsükel puuvillasele kangale. Alandab temperatuuri ja pikendab aega, et tagada parimad pesutulemused.
Puuvill	8.0 kg	Valged ja värvilised puuvillased kangad. Ideaalne tavaliste ja tugevate plekkide jaoks.
Süntheetika	3.0 kg	Süntheetilised või segakangast esemed..
Õrn pesu	2.0 kg	Õrnad kangad nagu akrüül, viskoos, polüester.
 Villane	1.5 kg	Masinpestav villane, käsitsipestav villane ja õrnad kangad.
20 min - 3 kg	3.0 kg	Puuvillased ja tehiskiust esemed, mis on kergelt määrdunud või kantud vaid üks kord.
 Aur	1.0 kg	Puuvillased ja sünteetilised esemed, mis vajavad kortsude eemaldamist.
 Ülerõivad	2.0 kg ¹⁾ 1.0 kg ²⁾	Kaasaegsed välispordiriided.
 Hügieen	8.0 kg	Valged puuvillased esemed. See programm eemaldab üle 99,99% bakteritest ja viirustest. ³⁾ See tagab ka allergeenide koguse põhjaliku vähenemise.
Loputus	8.0 kg	Kõik materjalid, välja arvatud villased ja väga õrnad kangad. Programm loputamiseks ja tsentrifuugimiseks.
Väänamine/Äravool	8.0 kg	Pesu tsentrifuugimiseks ja trumli veest tühjendamiseks. Kõik materjalid, välja arvatud villased ja õrnad kangad.

1) Pesuprogramm.

2) Pesuprogramm ja vetthüljavust lisav tsükkel.

3) Katsetatud *Staphylococcus aureus*'e, *Enterococcus faecium*'i, *Candida albicans*'i, *Pseudomonas aeruginosa* ja MS2 bakteriofaagi suhtes välitestis, mille viis 2021. aastal läbi Swisstatest Testmaterialien AG (katsearuanne nr 202120117).

17. KESKKONNAASPEKTID

Ringlussevõttu tuleb saata materjalid, millel on sümbol . Ringlussevõtuks pange pakend vastavatesse konteineritesse. Aidake hoida keskkonda ja inimeste tervist ning suunake elektri- ja elektroonikaseadmete jäätmed ringlusse. Ärge visake ära seadmeid,

mis on tähistatud sümboliga  majapidamisjätmete hulka. Viige seade kohalikku jäätmesortimispunkti või pöörduge abi saamiseks kohalikku omavalitsusse.

aeg.com

157054567-A-142026



CE