

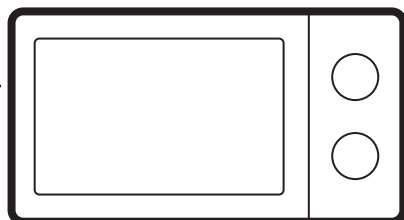

Electrolux



electrolux.com/register



Mikrolaineahi



EMS4253TBK
EMSD253TBY
KMS4253TBK
KMSD253TB
KMSD253TB
KMSD253TBH
LMS4253TBH
LMS4253TBK
LMS4253TBW

LMS4253TBX
MCC3725K
Y4SM25TBK

1. OHUTUSTEAVE.....	96	8. LISAFUNKTSIOONID.....	107
2. OHUTUSJUHISED.....	98	9. NÕUANDED JA SOOVITUSED.....	108
3. PAIGALDAMINE.....	99	10. PUHASTAMINE JA HOOLDUS.....	109
4. TOOTE KIRJELDUS.....	101	11. TÕRKEOTSING.....	109
5. ENNE ESIMEST KASUTAMIST.....	103	12. ENERGIATÕHUSUS.....	110
6. IGAPÄEVANE KASUTAMINE.....	103	13. KESKKONNAASPEKTID.....	110
7. LISATARVIKUTE KASUTAMINE.....	106		

1. ⚠ OHUTUSTEAVE

Enne seadme paigaldamist ja kasutamist lugege kaasasolev juhend tähelepanelikult läbi. Tootja ei vastuta kehavigastuste ega varalise kahju eest, mis on tingitud paigaldus- või kasutusnõuete eiramisest. Hoidke kasutusjuhendit kindlas ja kättesaadavas kohas, et saaksite seda vajadusel vaadata.

1.1 Laste ja haavatavate inimeste turvalisus

⚠ HOIATUS!

Lämbumise, kehavigastuse või püsiva puude oht.

- Vähemalt 8-aastased ja vanemad lapsed ning piiratud füüsiliste, sensorsete või vaimsete võimete või väheste kogemuste ja teadmistega isikud tohivad seda seadet kasutada järele-

valve all või kui neid on õpetatud seadet ohutul viisil kasutama ja mõistma kaasnevaid ohte. Lapsed vanuses kuni 8 aastat ning raske või väga keerulise puudega isikud tuleks hoida seadmest eemal, kui neil ei saa pidevalt silma peal hoida.

- Tuleb jälgida, et lapsed seadmega ei mängiks.
- Hoidke pakendimaterjal lastele kättesaamatus kohas ja kõrvaldage see nõuetekohaselt.
- HOIATUS: Seade ja selle juurde kuuluvad osad lähevad kasutamise ajal kuumaks. Hoidke lapsed ning lemmikloomad töötavast ja jahtuvast seadmest eemal.
- Kui seadmel on olemas laste ohutusseade, tuleks see sisse lülitada.

- Lapsed ei tohi ilma järelvalveta seadet puhastada ega hooldustoiminguid läbi viia.

1.2 Üldine ohutus

- See seade on ette nähtud ainult toidu valmistamiseks.
- See seade on ettenähtud kasutamiseks kodumajapidamise siseruumides.
- Seda seadet võib kasutada kontorites, hotellide külalistetubades, hommikusöögiga külalistetubades, talumajapidamistes ja muudes sarnastes majutusruumides, kui selline kasutamine ei ületa (keskmist) kodumajapidamise kasutuskorrust.
- HOIATUS: Seade ja selle juurde kuuluvad osad lähivad kasutamise ajal kuumaks. Olge ettevaatlik, et te kütteelemente ei puutuks.
- HOIATUS: Ainult kvalifitseeritud isik võib teha hooldus- või remonditöid, mis hõlmavad mikrolainetega kokkupuute eest kaitsva katte eemaldamist.
- HOIATUS: Kui uks või ukse tihendid on kahjustatud, ei tohi seadet kasutada enne, kui selle on parandanud kvalifitseeritud isik.
- HOIATUS: Ärge kuumutage vedelikke ja muid toiduaineid suletud pakendites. Need võivad plahvata da.
- Kui toitejuhe on vigastatud, laske see elektriohutuse tagamiseks välja vahetada tootja, selle volitatud hoolduskeskuse või vastavat kvalifikatsiooni omava isiku poolt.
- Enne mistahes hooldust lülitage seade välja ja eemaldage toitepistik pistikupeasast.
- Tarvikute või ahjunõude eemaldamiseks või sisetamiseks kasutage alati ahjukindaid.
- Ärge kasutage seadet välistaimeriga ega kaugjuhtimispuldi abil.
- Mikrolaineahju ei tohi panna metallist nõusid või kärke ega joogipurke.
- Kasutage ainult mikrolaineahjukindlaid nõusid.
- Toidu soojendamisel plast- või pabernõudes jälgige seadet võimaliku süttimise ärahoidmiseks.
- See seade on ette nähtud toidu ja jookide soojendamiseks. Toidu või riiete kuivatamine ning soojenduspajade, susside, käsnade, niiske lapi jms kuumutamiseks.

ne toob kaasa vigastuste, süttimise või tulekahju ohu.

- Kui seadmest tuleb suitsu, lülitage leekide summutamiseks seade välja või eemaldage toitepistik pistikupesast ning hoidke ust suletuna.
- Jookide mikrolaineahjus kuumutamisel võib tekkida hiline plahvatuslik keemine. Nõude käsitlemisel tuleb olla ettevaatlik.
- Põletuste vältimiseks tuleb enne tarvitamist lutipudelite ja imikutoidu purkide sisu segada või loksutada ning kontrollida nende temperatuuri.
- Koorega mune ja terveid kõvaks keedetud mune ei tohi seadmest kuumutada, kuna need võivad plahvata isegi pärast mikrolainefunktsiooni välja lülitumist.
- Seadme hooldamata ja puhastamata jätmine võib

põhjustada selle pindade seisukorra halvenemist, mis võib seadme eluiga lühendada ja põhjustada ohtlikke olukordi.

- Seadme töötamise ajal võib juurdepääsetavate pindade temperatuur olla kõrge.
- Ärge aktiveerige tühja seadet. Ahjuõõnsuses olevad metalloosid võivad tekitada elektriiskaare.
- Seadet tuleb regulaarselt puhastada ja sellest tuleb eemaldada toidujäätid.
- Ärge kasutage seadme puhastamiseks aurupuhastit.
- Ärge kasutage klaasikase puhastamiseks abrasiivpuhastusvahendid või teravad metallkaabitsad, sest need võivad klaasi pinda kriimustada, mille tagajärjel võib see puruneda.
- Seadet tuleb kasutada avatud katteuksega (kui see on olemas).

2. OHUTUSJUHISED

2.1 Paigaldamine

HOIATUS!

Seadet tohib paigaldada ainult kvalifitseeritud tehnik.

- Eemaldage kõik pakkematerjalid.
- Kahjustatud seadet ei tohi paigaldada ega kasutada.

- Järgige seadmega kaasasolevaid paigaldusjuhiseid.
- Kuna seade on raske, olge selle liigutamisel ettevaatlik. Kasutage töökindaid ja kinnisi jalanõusid.
- Ärge tõmmake seadet käepidemest.
- Tagage minimaalne kaugus muudest seadmetest ja mööbliesemetest.
- Paigaldage seade ohutusse ja sobivasse kohta, mis vastab paigaldusnõuetele.

- Seadme küljed peavad jääma vastu teiste sama kõrgusega seadmete või kappide külgi.

2.2 Elektriühendus

⚠ HOIATUS!

Tulekahju- ja elektrilöögioht.

- Kõik elektriühendused peab teostama kvalifitseeritud elektrik.
- Seade peab olema maandatud.
- Kontrollige, kas andmeplaadil olevad elektrilandmed vastavad teie kohaliku vooluvõrgu näitajatele.
- Kui seade on ühendatud pikendusjuhtme abil, siis peab ka pikendusjuhtmel olema maandus.
- Veenduge, et te ei vigastaks toitepistikut ega -juhet. Vigastatud toitejuhtme vahetamiseks võtke ühendust teeninduskeskuse või elektrikuga.
- Seadet välja lülitades ärge tõmmake toitekaablist. Hoidke alati kinni toitepistikust.

2.3 Kasutamine

⚠ HOIATUS!

Vigastuse, põletuse, elektrilöögi või plahvatuse oht!

- Ärge muutke seadme tehnilisi omadusi.
- Ärge jätke töötavat seadet järelvalveta.
- Ärge avaldage avatud uksele survet.
- Veenduge, et ventilatsioonivad ei oleks tõkestatud.
- Ärge kasutage seadet tööpinnana ega hoidke selle sisemuses asju.

2.4 Hooldus ja puhastus

⚠ HOIATUS!

Kehavigastuse, tulekahju või seadme kahjustamise oht.

- Enne hooldustoiminguid lülitage seade välja ja lahutage toitepistik pistikupesast.
- Puhastage seadet regulaarselt, et vältida pinnamaterjali kahjustumist.
- Ärge laske toidupritsmetel või puhastusvahendi jääkidel uksetihendile ega sulgemispindadele koguneda.
- Seadmes olevad rasva- ja toidujäägid võivad mikrolainefunktsiooni kasutamisel süttida või põhjustada kaarleeki.
- Puhastage seadet pehme niiske lapiga. Kasutage ainult neutraalseid pesuaineid. Ärge kasutage abrasiivseid vahendeid, küürimiskäsnu, lahusteid ega metallesemeid.
- Ahjupihusti kasutamisel järgige pakendil olevaid ohutusjuhiseid.

2.5 Hooldus

- Seadme parandamiseks võtke ühendust volitatud teeninduskeskusega. Kasutage ainult originaalvaruosi.
- Teave selles seadmes olevate lampide ja eraldi müüdavate varulampide kohta: Need lambid taluvad ka koduste majapidamisseadmete äärmuslikumaid tingimusi, näiteks temperatuuri, vibratsiooni, niiskust või on mõeldud edastama infot seadme tööoleku kohta. Need pole mõeldud kasutamiseks muudes rakendustes ega sobi ruumide valgustamiseks.

2.6 Jäätmekäitlus

⚠ HOIATUS!

Vigastus- või lämbumisoht.

- Lahutage seade vooluvõrgust.
- Lõigake elektrijuhe seadme lähedalt läbi ja visake ära.

3. PAIGALDAMINE

⚠ HOIATUS!

Vt ohutust käsitlevaid peatükke.

3.1 Üldteave

⚠ ETTEVAATUST!

Ärge ühendage seadet adapterite või pikendusjuhtmetega. See põhjustab ülekoormuse ja tulekahju riski.

⚠ ETTEVAATUST!

Minimaalne paigalduskõrgus on 85 cm.

- Mikrolaineahi on ettenähtud kasutamiseks ainult sisseehitatuna. See tuleb asetada stabiilsele ja tasasele pinnale.
- Kapi ei tohi mikrolaineahju asukohas olla tagaseina.
- Asetage mikrolaineahi eemale aurudest, kuumast õhust ja veepritsmetest.
- Kui mikrolaineahi asub teleri või raadio läheduses, võib see põhjustada vastuvõetava signaali häireid.
- Kui transpordite mikrolaineahju külma ilmaga, ärge seda kohe pärast paigaldamist sisse lülitage. Lase sellel seista ja soojeneda toatemperatuurini.

3.2 Elektriinstallatsioon

Seadmega on komplektis toitekaabel ja toitepistik.

Kaabliil on maanduspistikuga maandusjuhe. Pistik tuleb ühendada nõuetekohaselt paigaldatud ja maandatud pistikupessa. Elektrilühise korral vähendab maandus elektrilöögi ohtu.

3.3 Mikrolaineahju paigaldamine

1. Kontrollige, kas mööbli mõõtmed vastavad paigaldusmõõtmetele.
2. Asetage šabloon kapi põhjale ja vaadake, kas see sinna sobib. Kui jah, siis märkige ära kruvide asukohad. Eemaldage šabloon ja kinnitage raam koos tähistatud kohas olevate kruvidega (A).
3. Paigaldage mikrolaineahi. Kui kinnitasite kronsteini, veenduge, et see lukustab seadme tagakülje.

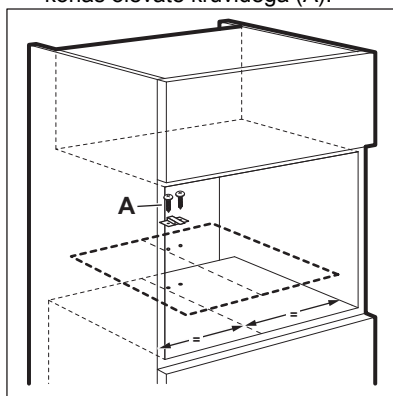
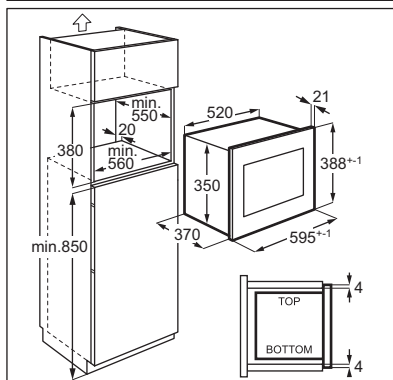
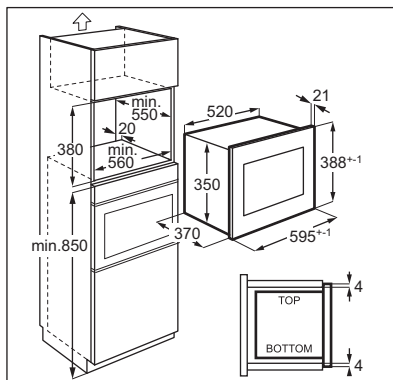

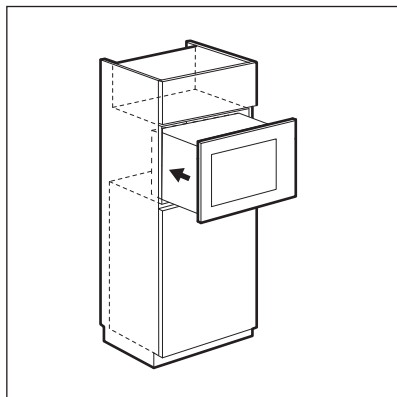

4. Avage uks ja kinnitage mikrolaineahi kruvi (B) abil kapi külge.

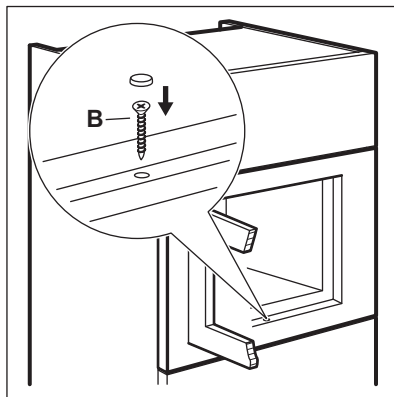

4. TOOTE KIRJELDUS

4.1 Üldine ülevaade.

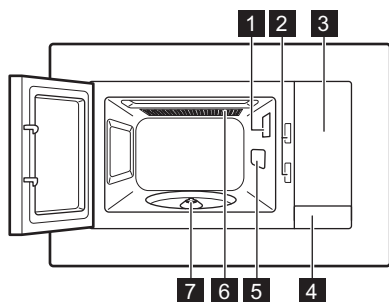

- 1 Lamp
- 2 Turvalukustusüsteem
- 3 Juhtpaneel
- 4 Ukseavaja
- 5 Lainejuhi kate
- 6 Grill
- 7 Pöörketta võll

ⓘ See toode vastab Euroopa standardi nõuetele EN55011. Selle standardi kohaselt klassifitseeritakse see toode 2. grupi B-klassi seadmeks. Rühm 2 tähendab, et seade tekitab tahtlikult raadiosagedusenergiat elektromagnetkiirguse kujul toidu kuumtöötamiseks. Klass B tähendab, et seade sobib kasutamiseks kodumajapidamistes.

4.2 Juhtpaneel

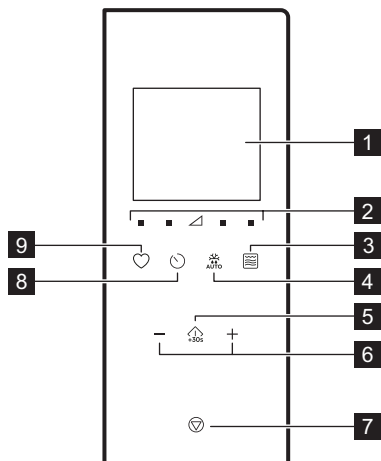

Sümbol	Funktsioon	Kirjeldus
1	—	Ekraan Kuvab seeded ja praeguse aja.
2		Võimsuse seadistamise nupud Võimaldavad seadistada mikrolaineahju võimsustaseme
3		Grillimisfunktsiooni nupp Mikrolaineahju / kombineeritud toiduvalmistamise / grilli seadistamiseks.
4		Ülessulamine Toidu sulatamiseks kaalu alusel.
5		Start / +30 sekundit Seadme käivitamiseks või küpsetusaja pikendamiseks 30 sekundi võrra täisvõimsusel.
6		Seadistusnupud Kellaaja, kaalu, temperatuuri või automaatse toiduvalmistamise funktsiooni seadmiseks.

Sümbol	Funktsioon	Kirjeldus
7		Peatamine/tühistamine Seadme väljalülitamiseks või küpsetusseadete kustutamiseks.
8		Kell Kella/meeldetuletuse seadmiseks.
9		Lemmikud Automaatse funktsiooni kiireks valimiseks.

4.3 Lisatarvikud

Pöördaluse komplekt

Kasutage mikrolaineahjus toidu valmistamiseks alati pöördaluse komplekti.

Klaasist küpsetusplaat ja pöördaluse tugi.

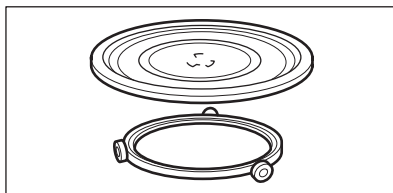

Grillirest

- Madal grillirest

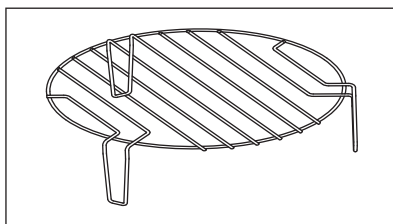

Kasutamine: toidu grillimiseks madalal intensiivsusel, konvektsiooniga toiduvalmistamiseks

5. ENNE ESIMEST KASUTAMIST

⚠ HOIATUS!

Vt ohutust käsitlevaid peatükke.

5.1 Kaitsekile eemaldamine

Enne esimest kasutamist eemaldage raamilt kaitsekile.

5.2 Esmane puhastamine

⚠ HOIATUS!



Vt jaotist "Puhastus ja hooldus".

- Eemaldage mikrolaineahjust kõik tarvikud.
- Puhastage ahju õõnsus ettevaatlikult niiske pehme lapiga.

5.3 Eelkuumutamine

⚠ HOIATUS!

Eelkuumutage seadet enne esimest kasutamist.

1. Vajutage grillifunktsiooni  valimiseks korduvalt .
2. Laske seadmel töötada režiimis 30 min jooksul, et eemaldada tootmisprotsessist põhjustatud lõhn.
3. Avage uks ja laske ahjul jahtuda.
4. Puhastage ahju sisemust niiske pehme lapiga ja kuivatage hoolikalt.

Seade võib esimestel kasutuskordadel eraldada lõhna ja suitsu. See on normaalne ega näita mistahes riket. Veenduge, et õhuvool ruumis on piisav.

6. IGAPÄEVANE KASUTAMINE

⚠ HOIATUS!

Vt ohutust käsitlevaid peatükke.

6.1 Üldine teave seadme kasutamise kohta

- Pärast seadme väljalülitamist jätke toit mõneks minutiks seisma.
- Eemaldage enne toidu valmistamist alumiiniumfooliumist pakend, metallist pakendid jmt.

Küpsetamine

- Võimalusel valmistage toitu mikrolainetes kasutamiseks sobiva materjaliga kaetult. Küpsetage toitu ilma kaaneta juhul, kui soovite krõbedat koorikut.
- Ära küpseta toite üle, valides liiga kõrge võimsusseadistuse ja liiga pika küpsetusaja. Toit võib kuivada, kõrbeda või süttida.
- Ärge kasutage seadet koorega munade ja karpide valmistamiseks – need võivad lõhkeda. Praemunade korral torgake esmalt läbi munakollased.

- Torgake toitu, millel on "nahk" või "koor", nagu kartulid, tomatid, vorstikesed jms, enne valmistamist mõned korrad kahvliga, et pealispind ei lõhkeks.
- Jahutatud või külmutatud toidu puhul seadke küpsetusaeg pikemaks.
- Kastmega toite tuleb aeg-ajalt segada.
- Tugeva struktuuriga köögivilju, nagu porgand, hernes või liilkapsas, tuleb keeta vees.
- Pöörake suuremaid tükke poole valmistamisaja möödumisel.
- Võimalusel lõigake köögiviljad sarnase suurusega tükkeks.
- Kasutage lamedaid, lai nõusid.
- Ärge kasutage portselanist või keraamilisi toidunõusid või väikeste aukudega savinõusid (nt käepidemetel). Niiskus võib nendesse avadesse sisse pääseda ja põhjustada kuumuse mõjul pragude tekkimist.
- Mikrolaineahju kasutamisel on vajalik tarvik klaasist küpsetusalus. Asetage toit või vedelikud selle peale.

Liha, linnuliha, kala sulatamine

- Pange pakendist väljavõetud külmutatud toit nõusse, mille põhjale on asetatud kummuliikeeratud taldrik, nii et sulamisvedelik saaks nõusse valguda.
- Keerake toitu poole sulatusaja möödumisel. Võimalusel eraldage ja eemaldage üksteisest sulama hakanud tükid.

Või sulatus, kreemikoogi portsjonid, kohupiim

- Ärge sulatage lõpuni mikrolaineahjus, vaid laske sellel toatemperatuuril sulada. See annab ühtlasema tulemuse. Eemaldage enne sulatamist metallist või alumiiniumist pakend.

Sobivad kööginõud ja materjalid

Puu-, köögiviljade sulatamine

- Kui soovite puu- ja juurvilju tarvitada värskelt, ärge neid seadmes lõpuni üles sulatage. Laske neil toatemperatuuril sulada.
- Ilma eelnevalt sulatamata võite puuvilja ja juurvilja küpsetades kasutada kõrgemat mikrolainevõimsust.

Valmistoidud

- Seadmes saate valmistada valmistoite ainult siis, kui nende pakend on mikrolaineahjus kasutamiseks sobiv.
- Peate järgima pakendile trükitud tootja juhiseid (nt eemaldage metallkate ja torgake plastkile läbi).

Keedunõu/materjal	Mikrolaine			
	Ülessulatamine	Kuumutamine	Küpsetamine	Grill
Ahjukindel klaas ja portselan ilma metallosadeta, nt Pyrex, kuumakindel klaas	✓	✓	✓	✓
Mitte-ahjukindel klaas ja portselan ¹⁾	✓	x	x	x
Ahju-/külmutuskindlast materjalist grillrest, klaas ja klaaskeraamika (nt Arcoflam), grillrest	✓	✓	✓	✓
Keraamika ²⁾ , savinõud ²⁾	✓	✓	✓	x
Kuumuskindel plastik kuni 200 °C ³⁾	✓	✓	✓	x
Papp, paber	✓	x	x	x
Säilituskile	✓	x	x	x
Mikrolaineahjukindla sulguriga röstimiskile ³⁾	✓	✓	✓	x
Metallist nõudega röstimine, nt email, malm	x	x	x	✓
Küpsetusvormid, musta lakiga või silikoonkattega ³⁾	x	x	x	✓
Küpsetusplaat	x	x	x	✓
Pruunistamislõu, nt krõbestamis- või pruunistamisalus	x	✓	✓	x
Valmistoidud pakendis ³⁾	✓	✓	✓	✓

¹⁾ ilma hõbedast, kullast, plaatinast või metallist katete/kaunistusteta

²⁾ ilma kvartsi või metallkomponentideta või metalle sisaldavate glasuurideta

³⁾ Peate järgima tootja juhiseid maksimaalsete temperatuuride kohta.





✓ sobiv

x mittesobiv

6.2 Mikrolaineahju sisse- ja väljalülitamine

⚠ ETTEVAATUST!

Ärge laske mikrolaineahjul töötada, kui selles pole toitu.

1. Võimsustaseme määramiseks vajutage  või . Sobiva taseme valimiseks vaadake allolevat tabelit.
2. Toiduvalmistusaja valimiseks vajutage  või .
3. Kinnitamiseks ja mikrolaineahju aktiveerimiseks vajutage nuppu .



6.3 Võimsusseadete tabelid

Mikrolaine

Mikrolainevõimsus	Madal	Keskmine madal	Keskmine	Keskmine kõrge	Kõrge
Ekraan	 100 Watt	 300 Watt	 500 Watt	 700 Watt	 900 Watt

Grillimine ja kombineeritud toiduvalmistamine

Vajutage

	Ekraan	Võimsusseade
1 kord		Grill 100%
2 korda		Mikrolaine 36% Grill 64%
3 korda		Mikrolaine 55% Grill 45%
4 korda	900 WATT	Mikrolaine 100%

6.4 Kiirkäivitus



 Maksimaalne küpsetusaeg on 95 minutit.

Mikrolaineahju saate kiiresti aktiveerida järgmistel viisidel.



- Vajutage nuppu , et lülitada mikrolaineahi täisvõimsusel 30 sekundiks sisse. Iga täiendava nupuvajutusega pikeneb küpsetusaeg 30 sekundi võrra.

Seadistuste tühistamiseks vajutage .

Mikrolaineahju välja lülitamiseks:



- oodake, kuni mikrolaineahi lülitub automaatselt välja, kui aeg saab läbi. Ekraanil kuvatakse 0:00.
- avage uks. Mikrolaineahi peatub automaatselt. Sulgege uks ja vajutage nuppu , et jätkata toiduvalmistamist. Kasutage seda funktsiooni toidu kontrollimiseks.
- vajutage nuppu .

 Kui mikrolaineahi lülitub automaatselt välja, kostab helisignaal.

- Vajutage  üks kord. Seadke toiduvalmistusaja seadistusnuppudega. Vajutage nuppu , et lülitada mikrolaineahi täisvõimsusele.

6.5 Grillimine ja kombineeritud küpsetamine





Vaadake võimsuse seadete tabeleid.



1. Grilli või kombineeritud toiduvalmistusfunktsiooni valimiseks vajutage korduvalt  nuppu.
2. Kellaaja määramiseks vajutage seadistamisnuppe.
3. Kinnitamiseks ja mikrolaineahju aktiveerimiseks vajutage nuppu .

 Pärast poole toiduvalmistusaja möödumist kostub helisignaal. Saate toidu ümber pöörata.

6.6 Ülessulatamine

1. Toidu tüübi valimiseks vajutage järjest .









Sümbol	Funktsioon
	Leiva/saia sulatamine
	Liha sulatamine
	Kala sulatamine
	Juurviljade sulatamine

2. Kaalu seadmiseks vajutage  ja . Aeg seatakse automaatselt.
3. Kinnitamiseks ja mikrolaineahju aktiveerimiseks vajutage nuppu .

6.7 Mitmeastmeline toiduvalmistamine

Saate seadistada seadet nii, et funktsioonid lülituksid sisse üksteise järel. Küpsetamine võib toimuda kuni kolmes etapis ja kui üks neist sulatamine, tuleb see seada esimeseks etapiks.

Näide: Sulatamine ja Mikrolained:

1. Vajutage  ja valige toit.
2. Vajutage  või  ja valige kaal.
3. Vajutage  või , et määrata võimsuse tase.
4. Vajutage  või  ja valige küpsetusaeg. Kolmanda etapi seadmiseks korra ke sammude 3 ja 4.
5. Vajutage kinnitamiseks .

Ekraanil algab aja pöördlugemine. Kui kuulete sulatamise ajal helisignaali, pöörake toit ümber või muutke selle paigutust.



6.8 Lemmikud

Saate salvestada oma 3 lemmikseadet.

Kasutage seda funktsiooni nende seadete salvestamiseks, mida mikrolaineahjus sageli kasutate.



1. Määrake funktsioon ja parameetrid, mida soovite salvestada.

Vaadake selle funktsiooni protseduuri, mida soovite seadistada.

2. Vajutage  ja hoidke seda 2 sekundit. Kostub helisignaali.
3. Vajutage kinnitamiseks ja salvestamiseks .

Salvestatud eelistusi saab muuta. Vajutage  ja muutke funktsiooni või parameetreid sama protseduuri abil.

Lemmikprogrammi kasutamine

1. Vajutage ooterežiimis mitu korda , et valida seadistus 1, 2 või 3.
2. Vajutage mikrolainete aktiveerimiseks .

Lemmikute menüü

Toit	Kaal	Ekraan
Või peh- mendamine	50 g	50 g
	100 g	100 g
	150 g	150 g
	200 g	200 g
	250 g	250 g
Šokolaadi sulatamine	100 g	100 g
	150 g	150 g
	200 g	200 g
Šokolaadi- kook	1 tass	1
	2 tassi	2
	3 tassi	3
	4 tassi	4

7. LISATARVIKUTE KASUTAMINE

HOIATUS!

Vt ohutust käsitlevaid peatükke.

7.1 Pöördaluse komplekti sisestamine

⚠ ETTEVAATUST!

Ärge valmistage toitu ilma pöördaluse komplektita. Kasutage ainult mikrolaineahju kaasas olevat pöördaluse komplekti.

ⓘ Ärge kunagi valmistage toitu otse klaasist küpsetusplaadil.

1. Asetage pöördjuhk ümber pöördketta völli.
2. Asetage klaasist küpsetusplaat rulljuhkule.

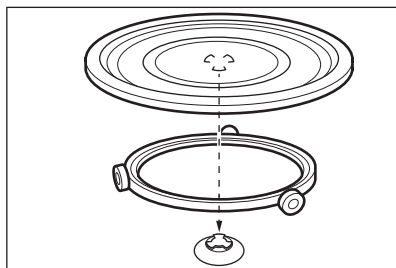

7.2 Grillresti sisestamine

⚠ ETTEVAATUST!



Grillresti ei saa kasutada koos mikrolainefunktsiooniga. Esineb seadme kahjustamise oht. Kasutage grillresti ainult grillifunktsiooniga.

Asetage grillrest pöördaluse komplektile.

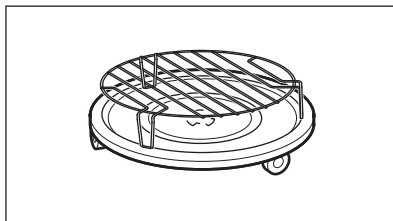

8. LISAFUNKTSIOONID

8.1 Lapselukk

Lapselukk hoiab ära mikrolaineahju juhusliku käivitamise.

Vajutage ja hoidke nuppu  umbes 3 sekundit.

Kostub helisignaal.

Kui lapselukk on aktiivne, kuvatakse ekraanil .

Lapseluku väljalülitamiseks vajutage ja hoidke  3 sekundit.

Kostub helisignaal.

8.2 Kõõgitaimer

Saate seada maksimaalselt 95 minutit.

ⓘ Kui kõõgitaimeri funktsioon on aktiivne, ei saa ühtegi teist programmi seadistada.

1. Vajutage nuppu .

2. Kellaaja määramiseks vajutage seadistamisnuppusid.



Taimer käivitub automaatselt 2 sekundi pärast.



Taimer peatab töötamise, kui avate ukse või peatate seadme. Kui jätkate toiduvalmistamist, naaseb taimer eelmisele seatud ajale.

Kui valitud aeg on täis, kostub helisignaal.

8.3 Kella seadmine



ⓘ Saate seada kellaaja 12-tunnises või 24-tunnises vormingus.

1. Vajutage nuppu , kuni kuvatakse 12H või 24H formaat.
2. Tundide arvu sisestamiseks vajutage seadistamisnuppusid.
3. Kinnitamiseks vajutage nuppu .
4. Minutite arvu sisestamiseks vajutage seadistamisnuppusid.
5. Kinnitamiseks vajutage nuppu .

❗ Kui te ei soovi kella ekraanil näha, vajutage nuppu , kuni ekraanil kuvatakse teade OFF, ja vajutage kinnitamiseks nuppu . Ekraan näitab 00:00 ja lülitub 5 min pärast automaatselt välja.

8.4 Puuteklahvi heli vaigistamine

Funktsioon võimaldab vaigistada puuteklahvi heli.

1. Avage uks.
2. Vajutage pikalt  ja vajutage samal ajal . Kuvatakse OFF.
3. Sulgege uks.

Heli sisselülitamiseks korrake ülaltoodud protseduuri. Kuvatakse ON.

9. NÕUANDED JA SOOVITUSED

⚠ HOIATUS!

Vt ohutust käsitlevaid peatükke.

9.1 Nõuanded mikrolaineahju kasutamiseks

Probleem	Lahendus
Te ei leia andmeid valmistatava toidu koguse kohta.	Otsige sarnast tüüpi toitu. Pikendage või lühendage valmistusaega järgmise reegli abil: <ul style="list-style-type: none">• Topeltkoguse puhul pikendage aega ligi poole võrra.• Poole koguse puhul lühendage aega poole võrra.
Toit on liiga kuiv.	Määrake lühem valmistusaeg või valige madalam mikrolaine võimsus.
Toit pole pärast aja möödumist üles sulanud, soe või valmis.	Määrake pikem aeg või kõrgem võimsus. Suuremad toidud vajavad pikemat küpsetusaega.
Kui aeg saab täis, on toit väljastpoolt üle kuumenenud, kuid seest pole ikka valmis.	Valige järgmine kord madalam võimsus ja pikem aeg. Segage vedelikke, nt suppi, poole valmistusaja järel.
Riis pole piisavalt valmis.	Riisiga saavutate parema tulemuse, kui kasutate lame-dat ja laia nõud.

9.2 Sulatamine

Sulatage liha alati rasvasema küljega allpool.

Ärge sulatage kaetud lihatükke, sest nii võib toit sulamise asemel küpsema hakata.

Tervet lindu sulatage rinnaosa allpool.

9.3 Toiduvalmistamine

Jahutatud liha ja linnuliha tuleks külmikust välja võtta vähemalt 30 minutit enne küpsetamist.

Pärast küpsetamist peaks liha, linnuliha ja juurvili seisma kaetult.

Pintseldage kala vähese õli või sulatatud võiga.

Kõiki köögivilju tuleks küpsetada täis-mikrolainevõimsusel.

Lisage 250 g juurviljade kohta 30–45 ml külma vett.

Enne valmistamist lõigake värske juurvili ühesuurusteks tükkideks. Küpsetage kõiki juurvilju kaanega anumad.

9.4 Ülessoojendamine

Kui soovite soojendada pakendatud valmis-toitu, järgige pakendil olevaid juhiseid.

9.5 Grill

Grillige õhemaid toiduaineid grillrestil keskel.

Keerake toitu poole aja möödumisel ja jätkake grillimist.

9.6 Kombineeritud küpsetamine

Kombineeritud küpsetamine sobib juhul, kui soovite krõbedat tulemust.

Poole aja möödudes keerake toidud ringi ja jätkake küpsetamist.

Kombineeritud küpsetamisel on 2 režiimi. Iga režiimi puhul rakendatakse eri pikkuse ja

võimsustasemega mikrolaine- ja grillifunktsioonide kombinatsiooni.

10. PUHASTAMINE JA HOOLDUS

HOIATUS!

Vt ohutust käsitlevaid peatükke.

10.1 Märkused ja näpunäited puhastamiseks

- Puhastage seadme esikülge pehme lapiga ning sooja vee ja pesuvahendiga.
- Kasutage metallpindade puhastamiseks tavapäraselt puhastusainet.
- Seadme heas seisukorras hoidmiseks puhastage selle sisemust pärast igat kasutamiskorda. Eemaldage toidujäätmey regulaarselt. Eemaldage kindlasti liigne aur/niiskus.
- Eemaldage raskestieemaldatav mustus spetsiaalse puhastiga.
- Puhastage kõik tarvikud regulaarselt ja laske neil kuivada. Kasutage sooja vee ja puhastusvahendi lahuses niisutatud pehmet lappi.

- Kõvade jääkide kergemaks eemaldamiseks keetke seadmes 2–3 minuti jooksul täismikrolainevõimsusel klaasitäis vett.
- Lõhnade eemaldamiseks segage ühes klaasis vees 2 tl sidrunimahla ja keetke täisvõimsusel mikrolaineahjus 5 minutit.

10.2 Kasutamine: Aqua Clean

See puhastusprotseduur kasutab niiskust, et eemaldada ahjust sinna kogunenud rasv ja toidujäägid.



1. Pange klaas, mis sisaldab 200 ml vett klaasist küpsetusaluse keskel.
2. Seadista võimsus tasemele 900 W.
3. Laske seadmel töötada 3 min.
4. Oodake, kuni seade jahtub. Kuivatage ahjuõõnsus pehme lapiga.

11. TÕRKEOTSING

HOIATUS!

Vt ohutust käsitlevaid peatükke.

11.1 Mida teha, kui...

Probleem	Võimalik põhjus	Kõrvaldamise abinõu
Seade ei tööta.	Seade pole vooluvõrku ühendatud.	Ühendage seade vooluvõrguga.
Seade ei tööta.	Elektritoite puudumine.	Kontrollige kaitset või pealülitit. Kui kaitse või lüliti jätkab vooluahela katkestamist, võtke ühendust kvalifitseeritud elektrikuga.
Seade ei tööta.	Ukse ei ole korralikult suletud.	Veenduge, et miski ei blokeeri ust.
Valgusti ei põle.	Lamp on defektne.	Lamp tuleb välja vahetada.
Näidikul kuvatakse  .	Lapselukk on aktiivne.	Deaktiveerige lapselukk. Hoidke  3 sekundit.
Õõnsuses on näha sademeid.	Seadmesse on pandud metallnõu või metallist servaga nõu.	Eemaldage nõud seadmest.

Probleem	Võimalik põhjus	Kõrvaldamise abinõu
Õõnsuses on näha sädemeid.	Seadmes võib olla metallvarras või veidi fooliumit, mis puutub vastu sisemisi seinu.	Jälgige, et vardad ega alumiiniumfoolium ei puutuks seadme siseseina.
Pöördalus teeb ringi käies kraapivat või hõõruvat heli.	Klaasist küpsetusplaadi all on mõni ese või mustus.	Puhastage klaasist küpsetusplaadi all olev ala.
Seade jääb arusaamatutel põhjustel seisma.	Ilmnes tõrge.	Kui selline olukord kordub, pöörduge teeninduskeskusse.

11.2 Hooldusandmed

Kui te ei suuda probleemile ise lahendust leida, siis võtke ühendust edasimüüja või teeninduskeskusega.

Teeninduskeskuse jaoks vajalikud andmed leiate andmesildilt. Andmeplaat asub seadmel. Ärge andmesilti seadmest eemaldage.

Soovitame kirjutada andmed siia:

Mudel (MOD.)

Soovitame kirjutada andmed siia:

Tootenumber (PNC)

Seerianumber (S.N.)

12. ENERGIATÕHUSUS

12.1 Tooteteave energiatarbimise ja kohaldatava madala energiatarbega režiimini jõudmiseks kuluva maksimaalse aja kohta

Energiatarve ooterežiimis sisselülitatud ekraaniga 0,8 W

Energiatarve ooterežiimis väljalülitatud ekraaniga 0,5 W

Maksimaalne aeg, mis kulub seadmel automaatselt kohaldatavale väikese energiatarbega režiimini jõudmiseks 20 min

13. KESKKONNAASPEKTID

Ringlussevõttu tuleb saata materjalid, millel on sümbol . Ringlussevõtuks pange pakend vastavatesse konteineritesse. Aidake hoida keskkonda ja inimeste tervist ning suunake elektri- ja elektroonikaseadmete jäät-

med ringlusse. Ärge visake ära seadmeid, mis on tähistatud sümboliga  majapidamisjätmete hulka. Viige seade kohalikku jäätmesortimispunkti või pöörduge abi saamiseks kohalikku omavalitsusse.

1. TURVALLISUUSTIEDOT.....	111	8. LISÄTOIMINNOT.....	122
2. TURVALLISUUSOHJEET.....	114	9. NEUVOJA JA VINKKEJÄ.....	123
3. ASENNUKSESTA.....	115	10. HUOLTO JA PUHDISTUS.....	124
4. TUOTTEEN KUVAUS.....	116	11. VIANMÄÄRITYS.....	124
5. ENNEN ENSIKÄYTTÖÄ.....	118	12. ENERGIATEHOKKUUS.....	125
6. PÄIVITTÄINEN KÄYTTÖ.....	118	13. YMPÄRISTÖNSUOJELUNÄKÖKOHTIA.....	125
7. TARVIKKEIDEN KÄYTTÖ.....	121		

1. ⚠️ TURVALLISUUSTIEDOT

Lue huolellisesti mukana toimitetut ohjeet ennen laitteen asennusta ja käyttöä. Valmistaja ei ole vastuussa väärästä asennuksesta tai käytöstä johtuvista vammoista tai vaurioista. Säilytä ohjeita aina varmassa ja helposti tavoitettavassa paikassa tulevia käyttökerroja varten.

1.1 Lasten ja taitamattomien henkilöiden turvallisuus

⚠️ VAROITUS!

On olemassa tukehtumisen, loukkaantumisen tai pysyvän vammautumisen vaara.

- 8-vuotiaat ja sitä vanhemmat lapset sekä henkilöt, joilla on fyysisiä, aisteihin liittyviä tai henkisiä rajoitteita tai puutteellinen kokemus tai tuntemus, voivat

käyttää tätä laitetta vain, jos heitä valvotaan tai ohjataan laitteen turvallisessa käytössä ja jos he ymmärtävät käyttöön liittyvät vaarat. Tuote on pidettävä alle 8-vuotiaiden lasten ja erityyppisten laajoista ja monimutkaisista toiminnallisista rajoitteista kärsivien henkilöiden ulottumattomissa, ellei heitä valvota jatkuvasti.

- Lapsia on valvottava, etteivät he ryhdy leikkimään laitteella.
- Kaikki pakkaukset tulee pitää lasten ulottumattomissa ja hävittää asianmukaisesti.
- VAROITUS: Uuni ja sen esilläolevat osat kuumentuvat käytön aikana. Pidä lapset ja lemmikkieläimet poissa laitteen lähetyviltä sen ollessa toiminnassa tai jäähtymässä.

