

Panasonic®

Kasutusjuhend CD-stereosüsteem Mudel nr SC-MAX3500

Täname teid antud toote ostmise eest.
Lugege käesolev juhend toote optimaalse ohutuse ja kasutustulemuse huvides tähelepanelikult läbi.
Hoidke juhend hilisemaks uuesti läbivaatamiseks alles.

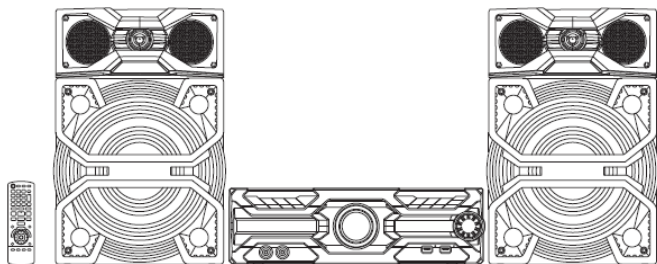

Käesolev kasutusjuhend käsitleb järgnevaid süsteeme.

Süsteem	SC-MAX3500
Põhiseade	SA-MAX3500
Kõlarid	SB-MAX3500

Teie süsteem ja joonised võivad välja näha erinevad.

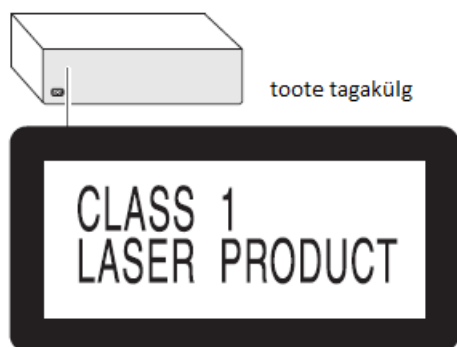

Tootel (sh tarvikutel) toodud sümboolid tähistavad alljärgnevat.

	Vahelduvvool
	Klass II seade (toote konstruktsioon on kahekordselt isoleeritud)
	SEES
	Ooterežiim

Selle (või mõne teise) seadmega sisu salvestamine ja taasesitamine võib vajada autoriõiguse omaniku luba. Panasonicul pole seda õigust ja Panasonic ei anna teile seda õigust ning ütleb selgesõnaliselt lahti kõigist õigustest, võimalustest või kavatsustest selliseid õigusi teie nimel hankida. Teie vastutate selle või mis tahes muu seadme kasutamisel oma riigis kehtivast autoriõigusest kinnipidamise eest.

Ettevaatusabinõud

HOIATUS!

Seade

- Süttimis-, elektrilöögi- või toote kahjustusohu vähendamiseks:
 - ärge laske seadmel kokku puutuda vihma, niiskuse, tilkumise ega pritsmetega;
 - ärge asetage seadmele vedelikega täidetud esemeid, näiteks vaase;
 - kasutage ainult soovitatud tarvikuid;
 - ärge eemaldage katteid;
 - ärge remontige seadet iseseisvalt. Pöörduge abi saamiseks alati kvalifitseeritud tehnikute poole;
 - ärge laske metallesemetel seadmesse kukkuda.

ETTEVAATUST!

Seade

- Süttimis-, elektrilöögi- või toote kahjustusohu vähendamiseks:
 - ärge paigaldage ega asetage antud seadet raamaturiialise, sisseehitatud kappi ega mõnda teise piiratud ruumi. Veenduge, et seadmele oleks tagatud hea ventilatsioon;
 - ärge takistage seadme ventilatsioonivahendite, laudlinade, kardinate vms esemetega;
 - ärge asetage seadmele lahtist leeki, näiteks põlevaid küünlaid.
- Antud seade on ettenähtud ainult mõõdukas kliimas kasutamiseks.
- Kasutatavad mobiiltelefonid võivad segada antud seadme tööd. Peaks nii juhtuma, suurendage antud seadme ja mobiiltelefoni vahelist kaugust.
- Antud seadmes kasutatakse laserit. Käesolevas juhendis kirjeldatud erinevate juhtseadiste või reguleerimiste või sooritustoimingute kasutamine võib tuua kaasa ohtliku kokkupuute kiirgusega.
- Paigaldage seade tasasele pinnale, mis on kaitstud otsese päikesevalguse, kõrgete temperatuuride, kõrge õhuniiskuse ja ülemäärase vibratsiooni eest.

Vahelduvvoolu toitejuhe

- Seadme lahtiühendamise vahendiks on toitejuhtme pistik. Paigaldage seade selliselt, et toitejuhtme pistiku saaks pistikupesast kohe välja tõmmata.

Patarei

- Patarei valesti asendamise korral eksisteerib plahvatusoht. Asendage ainult tootja poolt soovitatud tüüpi patareiga.
- Patareide utiliseerimisel võtke ühendust kohaliku omavalitsuse või edasimüüjaga ja uurige, milline on õige viis utiliseerimiseks.
- Ärge kuumutage patareid ega visake tulle.
- Ärge jätke patareid pikaks ajaks otsese päikesevalguse käes olevasse suletud uste ja akendega sõidukisse.
- Ärge murdke patareid lahti ega lühistage neid.
- Ärge laadige leelis- või mangaanpatareid.
- Ärge kasutage patareid, mille kate on lahti koorunud.
- Kui te ei kavatse pulti pikema aja jooksul kasutada, võtke patarei puldist välja. Säilitage patareid jahedas ja pimedas kohas.

Sisukord

Ettevaatusabinõud
Komplekti kuuluvad tarvikud
Kõlarite paigutamine
Puldi ettevalmistamine
Ühenduste tegemine
Ülevaade juhtnuppudest
Meedia ettevalmistamine
Meedia taasesitamine
Raadio
Salvestamine
Heliefektid
Valgustus
DJ-funktsioonid
Mikrofoni kasutamine
Karaoke
Kell ja taimerid
Välisseadmed
Muud
Hooldamine
Tõrgete kõrvaldamine
Tehnilised andmed
Viited

Komplekti kuuluvad tarvikud

Veenduge, et seadmega on kaasas märgitud tarvikud.
Tootenumbri on õiged seisuga aprill 2018. Tootenumbrid võivad muutuda.

2 Vahelduvvoolu toitejuhet

Ühendkuningriik ja Iirimaa
(K2CT2YY00089)

1 AM aasantenn
(N1DY000011)

1 FM siseantenn
(RSAX0002)

1 Kaugjuhtimispuult
(N2QAYB001198)

1 Kaugjuhtimispuult

1 puldi patarei
Ühendkuningriik ja Iirimaa

1 Antenni pistikuadapter
(K1YZ0200013)



ETTEVAATUST!

Hoidke antennipistiku adapterit lastele kättesaamatult, et vältida selle allaneelamist.

Märkus

Kasutage vahelduvvoolu toitejuhet, mis sobib teie kodumajapidamise pistikupesasse.

Kõlarite paigutamine

Vasak- ja parempoolne kõlar on ühesugused.

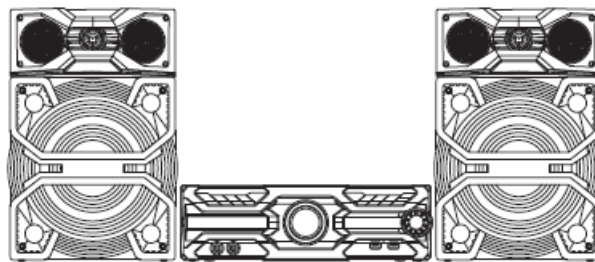

Kasutage ainult kaasasolevaid kõlareid.

Teiste kõlarite kasutamine võib süsteemi kahjustada ja halvendada heli kvaliteeti.

Märkus

- Hoidke kõlareid piisava ventilatsiooni tagamiseks põhiseadmest vähemalt 10 mm kaugusel.
- Asetage kõlarid tasasele ja kindlale pinnale.
- Antud kõlaritel puudub magnetvarjestus. Ärge pange neid telerite, arvutite või teiste magneetilise poolt kergesti mõjutatavate seadmete lähedale.
- Pikka aega suure helitugevusega töötamine võib kõlareid kahjustada ja vähendada nende tööiga.
- Kõlarite kahjustamise vältimiseks vähendage järgnevate nähtuste ilmnmisel helitugevust:
 - heli kõlab moonutatult;
 - helikvaliteedi reguleerimisel.
- Kõlarite liigutamiseks, kallutamiseks või kandmiseks on vaja mitut inimest.

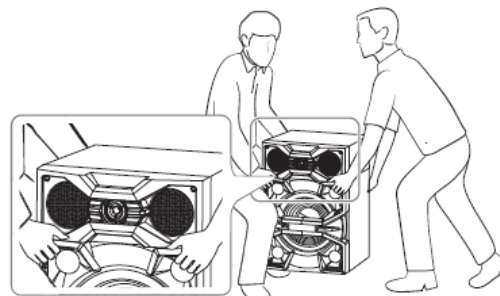

ETTEVAATUST!

• Kasutage kõlareid ainult koos soovitud süsteemiga. Vastasel juhul võivad võimendi ja kõlarid kahjustada saada ning tekib süttimise oht.

Kahjustuste ilmnmisel või jõudluses ootamatute ilmsete muutuste tekkimisel pidage nõu tunnustatud teenindustehnikutega.

- Ärge muutke kõlarit ega kõlarijuhtmeid, kuna see võib süsteemi kahjustada.
- Teostage kõlarite kinnitamisel juhendis kirjeldatud toimingud.
- Ärge puudutage kõlari koonuse värisemiseid pindu:
 - see võib vigastada kõlari koonust;
 - kõlari koonus võib olla kuum.
- Olge ettevaatlik, kui läheduses on lapsed.
- Ärge pange kõlareid üksteise otsa.



Puldi ettevalmistamine

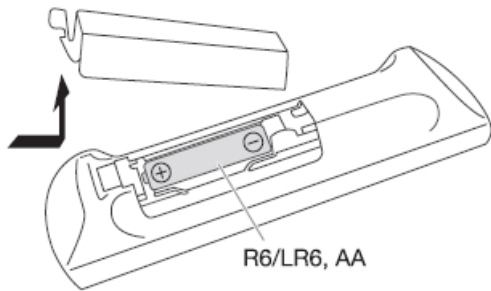

Kasutage leelis- või mangaanpatareid.

Patarei paigaldamisel järgige puldis toodud pooluste (+ ja -) tähistusi.

Ühenduste tegemine

Ühendage vahelduvvoolu toitejuhe alles pärast kõigi teiste ühenduste tegemist.

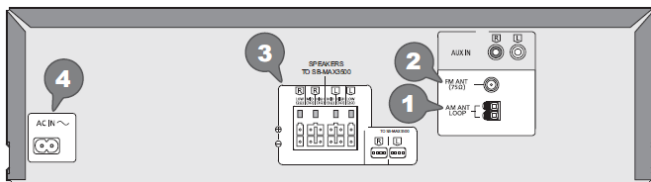

1 Ühendage AM aasantenn.

Asetage antenn oma alusele, kuni see klõpsatusega kinnitub.

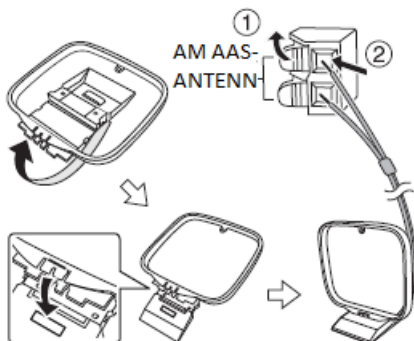

2 Ühendage FM siseantenn.

Paigutage antenn sinna, kus vastuvõtt on parim.

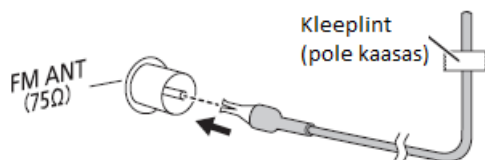

3 Ühendage kõlarid.

Ühendage kõlarijuhtmed vastavatesse pesadesse.

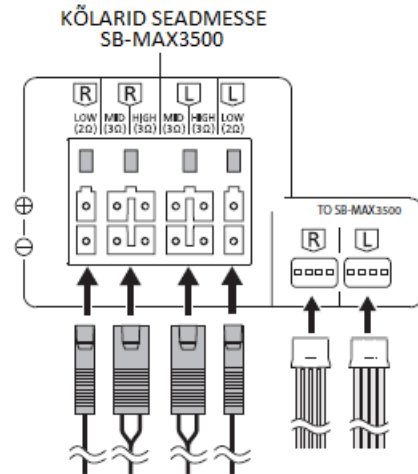

4 Ühendage vahelduvvoolu toitejuhe

Ärge kasutage mingit muud vahelduvvoolu toitejuhet peale seadmega kaasas oleva.



Elektrienergia kokkuhoid

Süsteem tarvitab väikeses koguses voolu isegi ooterežiimis olles. Kui te süsteemi ei kasuta, katkestage vooluvarustus.

Süsteemi lahtiühendamisel vooluvõrgust võivad mõned seaded kaotsi minna. Peate need hiljem uuesti seadistama.

Märkus

Müra vältimiseks hoidke antennid kõlari- ja toitejuhtmetest eemal.

Ülevaade juhtnuppudest

Kasutage toimingute teostamiseks pulti. Võite kasutada ka põhiseadmel endal asuvaid nuppe, kui need on samad.

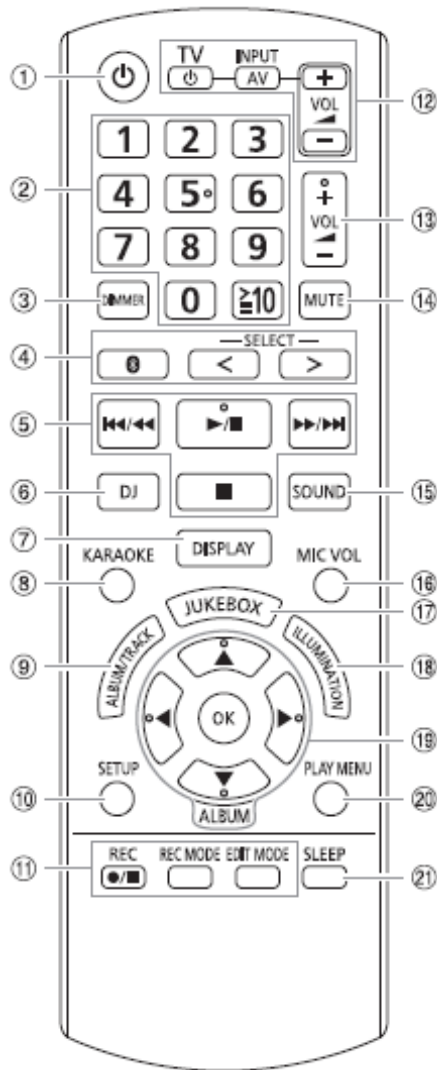

1 Ootel/sees lüüti [⏻], [⏻/⏹]

Vajutage sisselülitatud seadme ooterežiimi või vastupidi lülitamiseks. Ka ooterežiimis kulutab seade väikeses koguses voolu.

2 Numbrinupud

2-kohaliste numbrite valimiseks

Näide: 16: [10] → [1] → [6]

3 Displeipaneeli heleduse vähendamine

Valgustusefekt lülitub ka välja.

Tühistamiseks vajutage nupule uuesti.

4 Heliallika valimine

Vajutage uuesti [SELECT <, >] (põhiseadmel: vajutage allika valimiseks mitu korda [SELECT]):

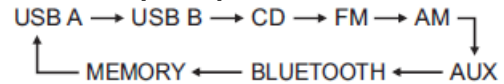

Põhiseadmel:

Bluetooth®-sidumise alustamiseks vajutage ja hoidke nuppu [Ⓜ].

5 Üldine taasesituse juhtimine

6 DJ-efekti või DJ-sampleri valimine

7 Sisu teabe vaatamine

8 Karaokeefektide valimine

9 MP3-albumi või -loo valimine

MP3-albumi valimiseks vajutage [ALBUM/TRACK].

Lugude või albumite sirvimine

Sirvimiseks vajutage [▲, ▼] või pöörake [MULTI CONTROL].

Valikust taasesituse alustamiseks vajutage [▶/||].

10 Seadistusmenüü vaatamine

11 Salvestamise juhtimine

12 Panasonicu teleri juhtimine (ainult ühilduvad mudelid)

Suunake pult Panasonicu teleri suunas

[⏻/TV]: Teleri sisse- või väljalülitamine

[AV/INPUT]: Teleri videosisendirežiimi muutmine

[VOL +/-]: Teleri helitugevuse reguleerimine

13 Helitugevuse reguleerimine

14 Heli summutamine

Tühistamiseks vajutage nupule uuesti.

„SUMMUTUS” tühistatakse ka siis, kui reguleerite helitugevust või lülitate süsteemi välja.

15 Heliefektide valimine

16 Mikrofoni helitugevuse reguleerimine

17 DJ plaadimasina või Karaoke plaadimasina valimine

18 Valgusefektide valimine

19 Valiku valimine või kinnitamine

20 Esitusmenüü vaatamine

21 Unetaimeri seadistamine

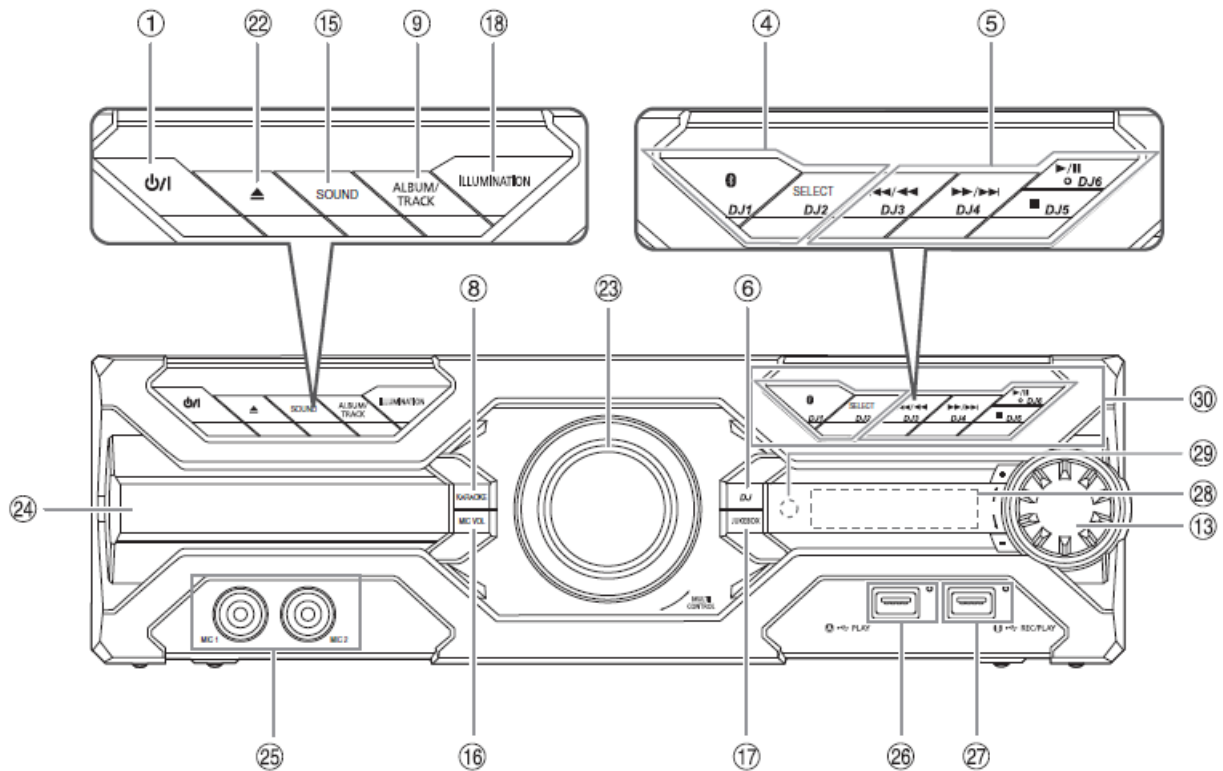

22 Plaadisahkli avamine või sulgemine

23 DJ ja mitmikjuhtimise nupp

24 Plaadisahkel

25 Mikrofoni pesa

26 USB A

USB-port ()

USB oleku näidik

MP3-lugude esitamine.

27 USB B

USB-port ()

USB oleku näidik

MP3-lugude esitamine.

Heli või muusikapalade salvestamine.

28 Displeipaneel

29 Kaugjuhtimisandur

Vahemaa: ligikaudu 7 m piires

Nurk: ligikaudu 20° üles ja alla, 30° vasakule ja paremale

30 DJ-funktsiooni otsenuppude valimine

Vajutage DJ-funktsiooni sisselülitamiseks [JUKEBOX] või [DJ].

Vajutage soovitud funktsiooni valimiseks põhiseadmel [DJ1] kuni [DJ6].

Tühistamiseks valige uuesti [DJ1] kuni [DJ6].

Meedia ettevalmistamine

Plaat

1 Plaadisahkli avamiseks vajutage põhiseadmel [▲].

Sisestage plaat, nii et plaadi kirjadega pool jääks ülespoole.

Vajutage uuesti, et plaadisahkel sulgeda.

2 Vajutage korduvalt [SELECT <, >], et valida „CD”.

USB

Ettevalmistamine

Enne USB-seadme ühendamist süsteemiga tasuks teil kindlasti andmed varundada.

1 Vähendage helitugevust ja ühendage USB-seade USB-porti.

Hoidke USB-seadme ühendamisel või eemaldamisel põhiseadmest kinni.

2 Vajutage korduvalt [SELECT <, >], et valida „USB A” või „USB B”.

Valimise korral süttib USB olekunäidik punaselt.

Märkus

- Ärge kasutage USB-pikendusjuhet. Süsteem ei tunne juhtme abil ühendatud USB-seadet ära.

- Osasid seadmeid pole võimalik laadida, kuna maksimaalne USB-laadimisvool on ainult 500 mA.

Bluetooth®

Seadmega on võimalik Bluetooth®-i abil juhtmevabalt ühendada ja esitada heliseadet.

Ettevalmistamine

- Lülitage sisse põhiseade.

- Lülitage sisse seadme Bluetooth®-funktsioon ja asetage seade süsteemi lähedale.

- Lugege täpsemat teavet seadme kasutusjuhendist.

Seadme sidumine

Ettevalmistamine

Kui süsteem on Bluetooth®-seadmega ühendatud, siis katkestage ühendus.

1 Vajutage [].

Kui displeile kuvatakse „PAIRING” (SIDUMINE), liikuge edasi 3. etappi.

2 Vajutage mitu korda [PLAY MENU], et valida „PAIRING” (SIDUMINE) ja vajutage seejärel [OK].

3 Valige seadme Bluetooth®-menüüst „SC-MAX3500”.

Parooli küsimisel sisestage „0000” või „1234”.

Sidumise lõpulejõudmisel ühendub heliseade süsteemiga automaatselt.

Enne „SC-MAX3500” kuvamist võidakse kuvada MAC-aadress (näiteks: 6C:5A:B5:B3:1D:0F).

Mõneks sekundiks näidatakse ühendatud seadme nime.

Põhiseadme kasutamine

1 Vajutage ja hoidke nuppu [], kuni kuvatakse „PAIRING” (SIDUMINE).

2 Valige seadme Bluetooth®-menüüst „SC-MAX3500”.

Märkus

Süsteemiga on võimalik siduda kuni 8 seadet. 9. seadme sidumisel asendatakse seade, mida kõige vähem on kasutatud.

Seadme ühendamine

Ettevalmistamine

Kui süsteem on Bluetooth®-seadmega ühendatud, siis katkestage ühendus.

1 Vajutage [].

Kuvatakse kirje „BLUETOOTH READY” (BLUETOOTH ON VALMIS).

2 Valige seadme Bluetooth®-menüüst „SC-MAX3500”.

Mõneks sekundiks näidatakse ühendatud seadme nime.

3 Alustage seadmist taasesitamist.



Märkus

- Ühendamiseks peab seade olema seotud.
- Antud süsteem suudab korraga ühenduda ühe seadmega.
- Kui allikaks on valitud „BLUETOOTH”, püüab seade automaatselt ühenduda viimati ühendatud olnud seadmega. (Protsessi käigus kuvatakse kirje „LINKING” (ÜHENDUMINE).)

Seadme lahutamine

Kui Bluetooth®-seade on ühendatud

1 Vajutage [PLAY MENU], et valida „DISCONNECT?” (KAS LAHUTADA?).

2 Vajutage [, ], et valida „OK? YES” ja vajutage seejärel [OK].

Kuvatakse kirje „BLUETOOTH READY” (BLUETOOTH ON VALMIS).

Tühistamiseks valige „OK? NO” (OK? EI).

Põhiseadme kasutamine

Vajutage ja hoidke nuppu [], kuni kuvatakse „PAIRING” (SIDUMINE).

Märkus

Seade lahutatakse, kui te:

- valite erineva allika;
- viite seadme suurimast lubatud tööulatuses kaugemale;
- lülitate heliseadme Bluetooth®-edastuse välja;
- lülitate süsteemi või seadme välja.













Meedia taasesitamine

Funktsiooni saadavust tähistavad järgmised märgised.

CD	CD-DA-vormingus või MP3-failidega CD-R/RW-plaat.
USB	MP3-failidega USB-seade.
BLUETOOTH	Bluetooth®-seade.
MÄLU	Sisemälu (sisemällu lugude lisamise kohta vt lähemalt jaotisest „Salvestamine”).

Tavaline taasesitamine

CD, USB, BLUETOOTH, MÄLU

Esitamine	Vajutage [].
Stopp	Vajutage []. USB, MÄLU Positsioon jäetakse mällu. Kuvatakse kirje „RESUME” (JÄTKA). Täielikult seiskamiseks vajutage veel üks kord.
Peatamine	Vajutage []. Taasesitamise jätkamiseks vajutage veel üks kord.
Vahelejätmine	Loo vahelejätmiseks vajutage [ / ] või [ / ]. CD, USB, MÄLU MP3-albumi vahelejätmiseks vajutage [ , ].
Otsimine	Vajutage ja hoidke [ / ] või [ / ].

Märkus

Bluetooth®-seadmist olenevalt ei pruugi osad toimingud töötada.

Saada oleva teabe vaatamine

CD, USB, BLUETOOTH, MÄLU

Teil on võimalik vaadata displeipaneelilt olemasolevat teavet, näiteks MP3-albumit ja loo numbrit.

Vajutage mitu korda [DISPLAY].

Näide: MP3-albumi ja loo numbril näitamine.

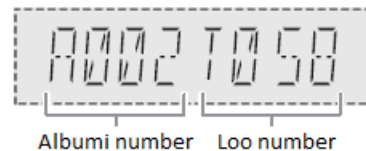

Märkus







- Suurim arv näidatavaid tähemärke: ligikaudu 32
- Antud süsteem toetab ver. 1.0, 1.1 ja 2.3 ID3 silte.
- Süsteemi poolt mittetoetatavaid tekstiandmeid võidakse näidata erinevalt.

Esitusmenüü

CD, USB, MÄLU

1 Vajutage [PLAY MENU].

2 Vajutage [, ], et valida seadistus ja vajutage seejärel [OK].

OFF PLAYMODE	Seadistuse tühistamine.
1-TRACK 	Ühe valitud loo esitamine. Vajutage loo valimiseks vastavatele numbrinuppudele.
1-ALBUM 	Ühe valitud MP3-albumi esitamine. MP3-albumi valimiseks vajutage [ , ].
RANDOM RND	Kõikide lugude juhuslikus järjekorras esitamine.
1-ALBUM RANDOM  RND	Ühelt valitud MP3-albumilt kõikide lugude juhuslikus järjekorras esitamine. MP3-albumi valimiseks vajutage [ , ].
ALL REPEAT 	Kõikide lugude kordamine.
1-TRACK REPEAT 	1-TRACK'i kordamine.
1-ALBUM REPEAT 	1-ALBUM'i kordamine.
RANDOM REPEAT RND 	Juhusliku taasesituse kordamine.
1-ALBUM RANDOM REPEAT  RND 	1-ALBUM RANDOM'i kordamine

Märkus

- Juhusliku taasesituse ajal ei ole teil võimalik juba esitatud lugusid vahele jätta.
- Antud seadistus katkestatakse, kui avate plaadisahtli või lahutate USB-seadme.

Ühendusrežiim

BLUETOOTH

Teil on võimalik valida vastavalt ühendustüübile ühendusrežiimi.

Ettevalmistamine

Kui süsteem on Bluetooth®-seadmega ühendatud, siis katkestage ühendus .

1 Vajutage [PLAY MENU], et valida „LINK MODE” (ÜHENDUSREŽIIM).

2 Vajutage [◀, ▶], et valida režiim ja vajutage seejärel [OK].

MODE 1 Rõhuasetus on ühendusel.

MODE 2 (vaikimisi) Rõhuasetus on heli kvaliteedil.

Märkus

- Selle funktsiooniga videosisu vaadates ei pruugi video- ja heliväljund olla omavahel sünkroonis. Sellisel juhul valige „MODE 1”.
- Kui heli on katkendlik, valige „MODE 1”.

Märkus plaadi kohta

- Antud süsteem suudab esitada CD-DA-vormingus või MP3-failidega CD-R/RW-plaati.
- Enne taasesitamist tuleb plaat seadmes, milles toimus salvestamine, lõpuni vormistada.
- Osasid CD-R/RW-plaate ei ole salvestamistingimuse tõttu võimalik esitada.

Märkus USB-seadme kohta

- Antud süsteem ei taga ühendust kõigi USB-seadmetega.
- Antud süsteem toetab USB 2.0 täiskiirust.
- Antud süsteem suudab toetada kuni 32 GB USB-seadmeid.
- Toetus on ainult FAT 12/16/32 failisüsteemile.

Märkus MP3-faili kohta

- Faile loetakse lugudeks ja kaustu albumiteks.
- Lugudel peab olema faililaiendiks „.mp3” või „.MP3”.
- Lugusid ei pruugita taasesitada nende salvestamise järjekorras.
- Osad failid ei pruugi sektori suuruse tõttu töötada.

Plaadile salvestatud MP3-fail

- See süsteem suudab avada juurdepääsu kuni:
 - 255 albumit (sh juurkataloog)
 - 999 lugu
 - 20 sessiooni
- Plaat peab vastama standardi ISO9660 tasemele 1 või 2 (v.a laiendatud vormingute puhul).

USB-seadmele salvestatud MP3-fail

- See süsteem suudab avada juurdepääsu kuni:
 - 800 albumit (sh juurkataloog)
 - 8000 lugu
 - 999 lugu ühel albumil

Raadio

Ettevalmistamine

Vajutage mitu korda [SELECT <, >], et valida „FM” või „AM”.

Käsitsi häälestamine

1 Vajutage mitu korda [PLAY MENU], et valida „TUNE MODE” (HÄÄLESTAMISREŽIIM).

2 Vajutage [◀, ▶], et valida „MANUAL” (KÄSITSI) ja vajutage seejärel [OK].

3 Vajutage jaamale häälestumiseks [◀◀◀/◀◀] või [▶▶/▶▶▶].

Automaatseks häälestumiseks hoidke nuppu all, kuni sagedus hakkab kiirelt muutuma.

Stereosaate vastuvõtmisel kuvatakse kirje „STEREO”.

Mällu salvestamine

Teil on võimalik salvestada seadme mällu kuni 30 FM- ja 15 AM-jaama.

Automaatne mällu salvestamine

1 Vajutage [PLAY MENU], et valida „A. PRESET”.

2 Vajutage [◀, ▶], et valida „LOWEST” (MADALAIM) või „CURRENT” (OLEMASOLEV) ja vajutage seejärel [OK].

LOWEST Häälestamine algab madalaimast sagedusest.

CURRENT Häälestamine algab olemasolevast sagedusest.

Tuuner salvestab kõik jaamad, mida ta suudab vastu võtta, langevas järjestuses kanali järjekorda.

Tühistamiseks vajutage [■].

Käsitsi mällu salvestamine

1 Vajutage mitu korda [PLAY MENU], et valida „TUNE MODE” (HÄÄLESTAMISREŽIIM).

2 Vajutage [◀, ▶], et valida „MANUAL” (KÄSITSI) ja vajutage seejärel [OK].

3 Vajutage jaamale häälestumiseks [◀◀◀/◀◀] või [▶▶/▶▶▶].

4 Vajutage [OK].

5 Vajutage mällukoha numbri valimiseks numbrinuppudele.

Täiendavate jaamade mällu salvestamiseks korrake etappe 3 kuni 5. Uus jaam asendab samal mällukohanumbril asuva teise jaama.

Mällu salvestatud jaama valimine

1 Vajutage mitu korda [PLAY MENU], et valida „TUNE MODE” (HÄÄLESTAMISREŽIIM).

2 Vajutage [◀, ▶], et valida „PRESET” (MÄLUKOHT) ja vajutage seejärel [OK].

3 Vajutage mällu salvestatud jaama valimiseks numbrinuppudele, [◀◀◀/◀◀] või [▶▶/▶▶▶].

Heli kvaliteedi parandamine

Kui on valitud „FM”.

1 Vajutage mitu korda [PLAY MENU], et valida „FM MODE” (FM-REŽIIM).

2 Vajutage [◀, ▶], et valida „MONO” ja vajutage seejärel [OK].

Tühistamiseks vajutage [STEREO].

Sageduse vahetamisel tühistatakse ka „MONO”.

Seadistuse mällu salvestamine

Jätkake „Käsitsi mällu salvestamise” 4. etapiga.

Kui on valitud „AM”.

1 Vajutage [PLAY MENU], et valida „B.PROOF”.

2 Vajutage [◀, ▶], et valida parimat vastuvõttu tagav seadistus ja vajutage seejärel [OK].

Signaali oleku kontrollimine

Kui on valitud „FM”.

Vajutage [DISPLAY], et valida „FM STATUS” (FM-I OLEK).

FM ----	FM-signaali on nõrk. Süsteem ei ole jaamale häälestatud.
FM ST	FM-signaali on stereofooniline.
FM MONO	Režiimiks „FM MODE” (FM-REŽIIM) on valitud „MONO”. FM-signaali on monofooniline.

RDS-leviedastus

Antud süsteem suudab teile näidata raadioandmesüsteemiga (RDS) edastatud tekstiandmeid, mis mõnedes piirkondades on saadaval.

Vajutage mitu korda [DISPLAY].

PS	Programmi teenus
PTY	Programmi tüüp
FREQ	Sagedus

Märkus

Halva vastuvõtu korral ei pruugi RDS töötada.

AM-i sagedusjaotuse seadistamine

Ainul põhiseadmega

Antud süsteem suudab vastu võtta ka 10 kHz jaotussammudega AM-saateid.

1 Vajutage korduvalt [SELECT], et valida „AM”.

2 Vajutage ja hoidke [SELECT].

Mõne sekundi möödudes kuvatakse displeipaneelil hetke minimaalne raadiosagedus. Vabastage nupp miinimumsageduse muutumisel.

- Algseadmesse naasmiseks korrake eeltoodud samme.
- Seadistuse muutmisel algseadistatud sagedused kustutatakse.

Salvestamine

Antud süsteem suudab salvestada kuni 800 kausta (kuni 999 lugu ühes albumis) või kuni 8000 lugu, olenevalt sisemälu või USB B-sse ühendatud USB-seadme mälu mahust.

Mälu mahu kontrollimine

Olles stopp-režiimis, vajutage mitu korda [DISPLAY].

Näide: sisemälu järelejäänud salvestusaeg.

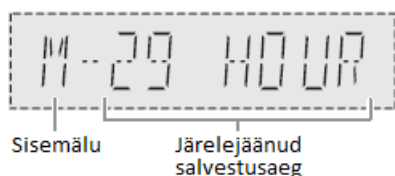

- USB-seadme lugemise aja näitab süsteem kirjet „UPDATE” (UUENDAMINE).
- Kui USB B-sse pole ühtegi USB-seadet ühendatud, kuvatakse kirje „NO DEVICE” (SEADE PUUDUB).

Salvestiste talletamiskoha valimine

1 Vajutage mitu korda [SETUP] ja valige „REC TO?”.

2 Vajutage [◀, ▶], et valida „MEMORY” (MÄLU) või „USB B” ja vajutage seejärel [OK].

Märkus

- Kõik salvestised on „mp3” vormingus.
- Juhusliku taasesitamise režiimi kasutamisel pole salvestamine võimalik.
- Salvestamist alustades lülitatakse DJ- ja Karaoke-funktsioon välja.
- Salvestamise ajaks kordus taasesitusrežiim tühistatakse.
- Iga salvestamisega lisatakse uus album.
- Pärast salvestamist võib albumi järjestus muutuda.
- Salvestisi hoitakse kas USB-seadmes või sisemälu asuvas kaustas nimega „REC_DATA”.
- USB-le salvestamise ajal vilgub USB olekunäidik punaselt.

Tavaline salvestamine

1 Valige allikas, mida soovite salvestada.

CD-DA

Valmistage ette plaadi taasesitamise režiim.

Kõikide lugude salvestamine	Valige „OFF PLAYMODE” (ESITUSREŽIIM VÄLJAS).
Konkreetselt loo salvestamine	Valige „1-TRACK”.

Veenduge, et plaat on peatatud.

Radio

Häälestumine raadiojaamale.

AUX

Ühendage ja taasesitage seadet.

2 Salvestamise alustamiseks vajutage [REC ●/II].

Näidatakse kausta nime, kus salvestist talletatakse.

Salvestamise lõpetamine	Vajutage [■]. Kuvatakse kirje „WRITING” (KIRJUTAMINE).
Salvestamise peatamine	Vajutage salvestamise ajal [REC ●/II]. Salvestamise jätkamiseks vajutage veel üks kord. Märkus Salvestamist saab peatada ka raadiost ja AUX-seadmest (v.a režiimis „SYNCHRO”). Iga peatamise korral lisatakse loo märgis.

Märkus

- Oodake mõni sekund enne salvestamise alustamist, et süsteem saaks USB-seadme ette valmistada.
- Plaadi järgmise loo salvestamise ajal näidatakse seda displeil.

Suurel kiirusel salvestamine

CD-DA-plaadi salvestuskiirus:

CD, CD-R:

Kolmekordne (3x) tavakiirus.

CD-RW:

Kahekordne (3x) tavakiirus.

1 Sisestage plaat, kuhu soovite salvestada.

2 Vajutage [REC MODE], et valida „NORMAL” (TAVALINE) või „HI-SPEED” (SUUR KIIRUS) ja vajutage seejärel [OK].

3 Salvestamise alustamiseks vajutage [REC ●/II].

Märkus

- Kui teil pole plaadi seisukorrast tulenevalt võimalik suurel kiirusel salvestada, salvestage tavalise kiirusega.
- Suure kiirusega salvestamisel on heli summutatud.

Loomärgiste lisamine

Raadiost või AUX-ist salvestades on teil võimalik lugusid erinevate režiimide abil jagada.

Enne salvestamist

Vajutage salvestusrežiimi valimiseks [REC MODE].

MANUAL	Loomärgise käsitsi lisamine. Loomärgise lisamiseks vajutage salvestamise ajal [OK]. Märkus Salvestis on automaatselt jagatud 60 minutiks loo kohta.
SYNCHRO (AUX- allika puhul)	Salvestamine algab automaatselt, kui teine seade alustab mängimist. Salvestamine peatub, kui seade tuvastab 3 sekundit kestva vaikuse.
TIME MARK	Lugu jagatakse automaatselt 5-minutiliste intervallide järel.

Märkus

- Kui te vajutate salvestamise ajal [OK] või peatate salvestamise režiimis „TIME MARK”, siis 5 minuti loendur lähtestatakse.
- Režiimis „SYNCHRO” pole loomärgiseid võimalik lisada.

MP3-lugude salvestamine

MP3-lugusid on teil võimalik salvestada:

- MP3-plaadilt **USB B**-le või sisemällu
- **USB A**-lt **USB B**-le või sisemällu
- **USB B**-lt sisemällu ja vastupidi

1 Valmistage ette allikas, mida soovite salvestada.

Kõikide lugude salvestamine	Valige „OFF PLAYMODE” (ESITUSREŽIIM VÄLJAS).
Konkreetse albumi või loo salvestamine	Valige „1-ALBUM” või „1-TRACK”.

2 Salvestamise alustamiseks vajutage [REC ●/II].

Salvestamise edenemise kontrollimiseks vajutage [DISPLAY].

Salvestamise lõpetamine	Vajutage [■]. Salvestamine lõpeb albumis viimase täielikult salvestatud loo juures. Kui te näiteks lõpetate salvestamise neljanda loo ajal, salvestatakse ainult esimesed kolm lugu. Kui ühtegi lugu ei salvestatud, kuvatakse kirje „NO FILE RECORDED”.
-------------------------	--

Märkus

- Osade lugude salvestamine võib võtta kauem aega.
- Osad lugusid pole allika seisukorrast tulenevalt võimalik salvestada.
- Salvestatud faili nimi on sama, mis algse failil (displeipaneelil saab näidata kuni 32 tähemärki).

Salvestatud lugude kustutamine

1 Vajutage korduvalt [SELECT <, >], et valida „MEMORY” või „USB B”.

2 Albumi valimiseks vajutage [▲, ▼].

3 Vajutage loo valimiseks [◀◀/▶▶] või [▶▶▶▶▶▶▶▶].

4 Vajutage režiimi valimiseks [EDIT MODE].

TRACK DEL	Üksiku loo kustutamine.
ALBUM DEL	Ühe albumi kustutamine (kuni 999 lugu).
FORMAT	USB-seadme vormindamine.
ALL DEL	Kõigi sisemälus olevate albumite kustutamine.

5 Vajutage [OK].

Näidatakse kustutamiseks valitud elemente.

6 Vajutage [OK].

Kuvatakse kirje „SURE? NO” (OLETE KINDEL? EI).

7 Vajutage [◀, ▶], et valida „SURE? YES” (OLETE KINDEL? JAH) ja vajutage seejärel [OK].

Kuvatakse kirje „WRITING” (KIRJUTAMINE).

Tühistamiseks valige „SURE? NO” (KAS OLETE KINDEL? EI).

Heliefektid

1 Vajutage [SOUND], et valida heliefekt.

2 Vajutage [◀, ▶], et valida seadistus ja vajutage seejärel [OK].

Või keerake seadistuse valimiseks nuppu [MULTICONTROL].

PRESET EQ	„ROCK”, „POP”, „AFRO BEAT”, „ARABIC”, „PERSIAN”, „INDIA BASS”, „DANGDUT”, „MALAY POP”, „ELECTRONICA”, „REGGAETON”, „SALSA”, „SAMBA”, „FOOTBALL”, „KARAOKE” või „FLAT”
BASS/MID/TREBLE	–4 kuni +4 Märkus Need seaded võivad muutuda, kui valige PRESET EQ seadistuse.
SURROUND	„ON SURROUND” (RINGHELI SEES) või „OFF SURROUND” (RINGHELI VÄLJAS)
D.BASS LEVEL	„OFF” (VÄLJAS), „LEVEL 1” (TASE 1) kuni „LEVEL 6” (TASE 6)
D.BASS BEAT	„ON D.BASS BEAT” (D.BASS BEAT SEES) või „OFF D.BASS BEAT” (D.BASS BEAT VÄLJAS) Märkus • See funktsioon rõhutab trummilööke ja loob rütmika helipildi. Loost olenevalt võib mõju olla väike. • Antud funktsioon ei tööta, kui „D.BASS LEVEL” on seatud valikule „OFF” (VÄLJAS).

Valgustus

Teil on võimalik muuta süsteemi valgusefekti.

Vajutage soovitud efekti valimiseks nuppu [ILLUMINATION].

PATTERN	Mitmevärviline 10 mustriga valgustus.
COLOR	Võimalik on valida kõlari 60 erineva valgustusvärvi ja põhiseadme 6 erineva valgustusvärvi vahel.
OFF	Efekti tühistamine.

Järgmise või eelmise efekti valimiseks võite vajutada ka [◀, ▶] ja vajutada seejärel [OK].

Või keerake efekti valimiseks nuppu [MULTI CONTROL].

DJ-funktsioonid

DJ-funktsioone saab kasutada laulude vahele heliefektide või sãmplihelide lisamiseks.

Rakenduse „Panasonic MAX Juke” kasutamine

Võite laadida alla ja installida Google Play™-st tasuta Android™-rakenduse „Panasonic MAX Juke”, et kasutada erinevaid lisavõimalusi, näiteks mitmest erinevast allikast samaaegselt loo taasesitamise taotlemist.

Rakenduse kohta lisateabe saamiseks vt järgnevat saiti.

<http://av.jpn.support.panasonic.com/support/global/cs/audio/app/>

(Sait on ainult inglise keeles.)

Märkus

DJ-funktsioon lülitub süsteemi väljalülitamisel, teise allika valimisel või salvestamise alustamisel välja.

DJ plaadimasin

USB, MÄLU

DJ-plaadimasinafunktsiooni saab kasutada lugude hajutatud üleminekute või lugude vahel sãmplihelide miksi lisamiseks.

1 Vajutage [JUKEBOX], et valida „DJ JUKEBOX SELECT NUMBER” (DJ PLAADIMASINA VALIMISE NUMBER) või „ON DJ JUKEBOX” (DJ PLAADIMASIN SEES).

Tühistamiseks valige „OFF JUKEBOX” (PLAADIMASIN VÄLJAS).

2 Vajutage efekti valimiseks [1] kuni [6] (põhiseade: [DJ1] kuni [DJ6]).

[1]	Hajutatud üleminek: Hetke loo helitugevus muutub järkjärgult nõrgemaks ja järgmise loo helitugevus muutub järkjärgult valjemaks.
[2] kuni [6]	Sãmplihelide miks: Kõikide lugude intervallidele lisatakse sãmpliheli.

Tühistamiseks vajutage nupule uuesti.

Märkus

- DJ-plaadimasina sisselülitamisel lülitub süsteem automaatselt kordusrežiimi.
- Hajutatud ülemineku funktsioon ei pruugi erinevate sãmplimisagedustega lugude vahel toimida.



Korduse seadistuse vahetamine

1 Vajutage [PLAY MENU].

2 Vajutage [◀, ▶], et valida seadistus ja vajutage seejärel [OK].

Põhiseadme kasutamine

Valige stopp-režiimis nuppu [MULTI CONTROL] keerates seadistus ja vajutage seejärel [▶/||].

RANDOM REPEAT	Juhusliku taasesituse kordamine.
	
ALL TITLE REPEAT	Kõikide lugude kordamine.
	
RANDOM MIX REPEAT	Juhusliku taasesituse kordamine.
	
	Kõikide lugude intervallidele lisatakse sãmpliheli.

Märkus

Režiimi „RANDOM MIX REPEAT” kasutades pole DJ-plaadimasina efekti võimalik valida.

Rakenduse „Panasonic MAX Juke” kasutamine

Rakenduse kaudu on võimalik valida lugusid, mida soovite esitada.

DJ-efekt

(V.a AUX-allika puhul)

DJ-efekti funktsiooni abil saate lisada heliefekte.

1 Vajutage [DJ], et valida „DJ EFFECT SELECT NUMBER” (DJ EFEKTI VALIMISE NUMBER) või „ON DJ EFFECT” (DJ EFEKT SEES).

Tühistamiseks valige „OFF EFFECT” (EFEKT VÄLJAS).

2 Vajutage efekti valimiseks [1] kuni [6] (põhiseade: [DJ1] kuni [DJ6]).

[1]	PHASER
	Helile ruumi ja dimensiooni lisamine.
[2]	FILTER
	Heli konkreetsete vahemike parendamine või filtreerimine.
[3]	SOUND CHOPPER
	Regulaarselt heli äralõikamine.
[4]	ELECTRO ECHO
	Helile digitaalse kaja lisamine.
[5]	PITCH SHIFTER
	Heli toonide kohandamine.
[6]	HARMONIZER
	Helile harmoonia loomiseks nootide lisamine.

Tühistamiseks vajutage nupule uuesti.

3 Vajutage seadistuse valimiseks [◀, ▶].

Või keerake seadistuse valimiseks nuppu [MULTICONTROL].

DJ-sampler

(V.a AUX-allika puhul)

Teil on võimalik lisada esitatavale loole kraapimisheli või sãmpliheli.

1 Vajutage [DJ], et valida „SAMPLER SELECT NUMBER” (SAMPLERI VALIMISE NUMBER) või „ON SAMPLER” (SAMPLER SEES).

Tühistamiseks valige „OFF EFFECT” (EFEKT VÄLJAS).

2 Vajutage soovitud heli lisamiseks [1] kuni [6] (põhiseade: [DJ1] kuni [DJ6]).

Tühistamiseks vajutage nupule uuesti.

3 Vajutage [◀, ▶].

Või pöörake nuppu [MULTI CONTROL].

Rakenduse „Panasonic MAX Juke” kasutamine

Teil on võimalik sãmpliheli rakenduses muuta. (Kõigi sãmplihelide tehase algseadetele tagasi viimiseks vajutage ja hoidke põhiseadmele stopp-režiimi ajal nuppu [DJ], kuni displeile kuvatakse kirje „SAMPLER RESTORED” (SAMPLER ON TAASTATUD.)

Mikrofoni kasutamine

Ettevalmistamine

Viige süsteemi helitugevus enne mikrofoni ühendamist või eemaldamist miinimumini.

1 Ühendage mikrofoni (ei kuulu komplekti) mikrofoni pesasse.

Pistiku tüüp: Ø 6,3 mm monofooniline

2 Vajutage [MIC VOL] ja vajutage seejärel mikrofoni helitugevuse muutmiseks [◀, ▶].

Kui soovite taustmuusikaga laulda.

3 Esitage muusikaallikat ja kohandage süsteemi helitugevust.

Märkus

- Imeliku heli (vilisemine) kostumisel viige mikrofon kõlaritest kaugemale või vähendage mikrofon helitugevust.
- Kui te mikrofon ei kasuta, ühendage see mikrofonipesast lahti ja viige mikrofon helitugevus miinimumini.
- See süsteem ei suuda mikrofonist salvestada.

Karaoke

Ettevalmistamine

Valige muusikaallikas.

Märkus

Karaoke-funktsioon lülitub süsteemi väljalülitamisel või salvestamise alustamisel välja.

Karaoke efekt

Karaoke efekti funktsiooni abil saate lisada heliefekte.

1 Vajutage efekti valimiseks korduvalt [KARAOKE].

VOCAL	Vokaali helitugevuse vähendamine või helirežiimi muutmine (allikat olenevalt).
CANCEL	
ECHO	Helile kajaefekti lisamine.
KEY	Laulu helikõrguse muutmine.
CONTROL	Märkus Teise allika valimisel seadistus tühistatakse.
TEMPO	CD, USB, MÄLU Laulu kiiruse muutmine.
BGM	Taustmuusika helitugevuse muutmine.
MIC EQ	MIC EQ režiimi valimine.
OFF EFFECT	Efekti tühistamine. Kinnitamiseks vajutage [OK] (põhiseade: [▶/]).

Olemasoleva seadistuse kontrollimiseks vajutage [OK].

2 Vajutage [◀, ▶], et valida seadistus ja vajutage seejärel [OK].

Või keerake seadistuse valimiseks nuppu [MULTI CONTROL].

VOCAL	„OFF”, 1 kuni 3, “L”, “R”, “L+R”
CANCEL	Karaoke jaoks vormindamata stereoallika kasutamisel Enamiku laulude puhul on soovitatav kasutada seadistust „2 VOCAL CANCEL”. Karaoke jaoks vormindatud allika kasutamisel L: Ainult vasaku kanali heli (ainult saade) R: Ainult parema kanali heli (ainult vokaal) L+R: Vasaku ja parema kanali helid on omavahel segatud
ECHO	„OFF” (VÄLJAS), 1 kuni 3
KEY	-6 kuni +6
CONTROL	
TEMPO	„OFF” (VÄLJAS), -2 kuni +2
BGM	„OFF” (VÄLJAS), 1 kuni 3
MIC EQ	„SINGING” (LAULMINE) või „SPEECH” (KÕNE)

Märkus

Karaoke efekti kasutamiseks AUX-allikas, valige režiimi „AUX MODE” seadeks „MODE 1”. (~16)

Karaoke plaadimasin

Teil on võimalik kasutada Karaoke efekti Karaoke plaadimasina kasutamise ajal.

Vajutage [JUKEBOX], et valida „ON KARAOKE JUKEBOX” (KARAOKE PLAADIMASIN SEES).

Tühistamiseks valige „OFF JUKEBOX” (PLAADIMASIN VÄLJAS).

Märkus

- Karaoke plaadimasina sisselülitamisel lülitub süsteem automaatselt kordusrežiimi.
- Teise allika valimisel lülitatakse karaoke plaadimasin välja.



Korduse seadistuse vahetamine

1 Vajutage [PLAY MENU].

2 Vajutage [◀, ▶], et valida seadistus ja vajutage seejärel [OK].

Põhiseadme kasutamine

Valige stopp-režiimis nuppu [MULTI CONTROL] keerates seadistus ja vajutage seejärel [▶/||].

RANDOM REPEAT	Juhusliku taasesituse kordamine.
	
ALL TITLE REPEAT	Kõikide lugude kordamine.
	
RANDOM MIX	Juhusliku taasesituse kordamine.
REPEAT	Kõikide lugude intervallidele lisatakse sãmpliheli.
	

Kell ja taimerid

Kella seadistamine

Seadmes on 24-tunni kell.

1 Vajutage [SETUP], et valida „CLOCK” (KELL).

2 Vajutage [◀, ▶], et seadistada kellaaeg ja vajutage seejärel [OK].

Kellaaja vaatamine

Vajutage mitu korda [SETUP], et valida „CLOCK” (KELL) ja vajutage seejärel [OK].

Ooterežiimis vajutage [DISPLAY].

Märkus

Tõpsuse tagamiseks seadistage kella regulaarselt uuesti.

Unetaimer

Unetaimer lülitab süsteemi teatud ajavahemiku möödumisel välja.

Vajutage seadistuse (minutites) valimiseks [SLEEP].

Tühistamiseks valige „OFF” (VÄLJAS).

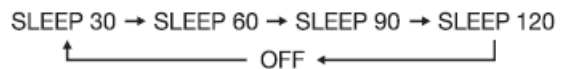

Järelejäänud aja vaatamine

Vajutage [SLEEP].

Märkus

- Iga minut näidatakse mõneks sekundiks järelejäänud aega.
- Unetaimerit „SLEEP 1” näidatakse alati, kui järele on jäänud ainult 1 minut.
- Unetaimer on alati eelisjärjekorras. Jälgige, et taimerid üksteisega ei kattuks.

Esitustaimer ja salvestustaimer

(V.a Bluetooth®- ja AUX-allika puhul)

Teil on võimalik seadistada taimerit kindlal ajal sisse lülituma:

- ülesäratamine (esitustaimer);
- raadiost salvestamine (salvestustaimer).

Esitustaimerit ja salvestustaimerit ei saa koos kasutada.

Ettevalmistamine

Seadistage kell.

1 Vajutage korduvalt [SETUP], et valida „TIMER ADJ” (TAIMERI KOHANDAMINE).

2 Vajutage [◀, ▶], et valida „#PLAY” (ESITUSTAIMER) või „#REC” (SALVESTUSTAIMER) ja vajutage seejärel [OK].

3 Vajutage [◀, ▶], et seadistada algusaeg ja vajutage seejärel [OK].

4 Korrake 3. etappi ja seadistage lõpu-aeg.

5 Esitustaimeri puhul vajutage soovitud allika valimiseks [◀, ▶] ja vajutage seejärel [OK].

6 Salvestustaimeri puhul vajutage salvestise talletuskoha valimiseks „MEMORY” (MÄLU) või „USB B” [◀, ▶] ja vajutage seejärel [OK].

Taimeri käivitamine

1 Valmistage ette allikas.

Taasesitustaimer	Valmistage ette allikas, mida soovite kuulata (plaat, USB, sisemälu või raadio) ja seadistage helitugevus.
------------------	--

Salvestustaimer	Ühendage USB-seade USB-B-sse (USB-sse salvestamise korral) ja häälestage raadiojaamale.
-----------------	---

2 Vajutage korduvalt [SETUP] et valida „TIMER SET” (TAIMER ON SEADISTATUD).

3 Vajutage [◀, ▶], et valida seadistus ja vajutage seejärel [OK].

PLAY ON	Käivitage esitustaimer.
---------	-------------------------

PLAY OFF	Tühistage esitustaimer.
----------	-------------------------

REC ON	Käivitage salvestustaimer.
--------	----------------------------

REC OFF	Tühistage salvestustaimer.
---------	----------------------------

Kuvatakse „☺”.

Taimeri töötamiseks tuleb süsteem välja lülitada.

Seadistuse kontrollimine

1 Vajutage korduvalt [SETUP], et valida „TIMER ADJ” (TAIMERI KOHANDAMINE).

2 Vajutage [◀, ▶], et valida „#PLAY” (ESITUSTAIMER) või „#REC” (SALVESTUSTAIMER) ja vajutage seejärel [OK].

Ooterežiimis olles vajutage kaks korda [DISPLAY].

Märkus

- Esitustaimer käivitub nõrgema helitugevusega ja kasvab järkjärgult kuni eelnevalt algmääratud tasemeni.
- Salvestusaeg algab summutatud helitugevusega 30 sekundit enne määratud aega.
- Kui taimer on sisse lülitatud, käivitub taimer iga päev määratud ajal.
- Kui lülitate taimeri töötamise ajal süsteemi välja ja seejärel uuesti sisse, ei seisku taimer lõpuaja saabudes.

Välisseadmed

Ettevalmistamine

- Lahutage vahelduvvoolu toitejuhe.
- Lülitage kõik seadmed välja ja lugege läbi asjakohased kasutusjuhised.

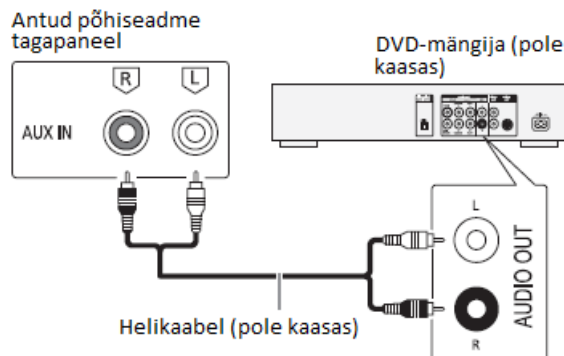

1 Ühendage välisseade

2 Vajutage korduvalt [SELECT <, >] ja valige „AUX”.

3 Mängige välisseadet.

Märkus

- Komponente ja kaableid müüakse eraldi.
- Kui soovite ühendada kirjeldatuist erinevaid seadmeid, pidage nõu heliseadmete edasimüüjaga.
- Adapteri kasutamisel võib tekkida heli moonutamine.

AUX-režiim

1 Vajutage [PLAY MENU], et valida „AUX MODE” (AUX-REŽIIM).

2 Vajutage [◀, ▶], et valida režiim ja vajutage seejärel [OK].

MODE 1 (vaikimisi) Valige see režiim Karaoke efekti funktsiooni kasutamiseks.

MODE 2 Valige see režiim teleri või videote vaatamisel või karaoke funktsioonidega välise mängija kasutamisel.

Muud

Automaatne väljalülitumine

Antud süsteem lülitub automaatselt välja, kui te umbes 20 minuti vältel süsteemi ei kasuta.

1 Vajutage korduvalt [SETUP], et valida „AUTO OFF” (AUTOMAATNE VÄLJALÜLITUMINE).

2 Vajutage [◀, ▶], et valida „ON” (SEES) ja vajutage seejärel [OK]. Tühistamiseks valige „OFF” (VÄLJAS).

Märkus

- Antud funktsioon ei toimi, kui heliallikaks on raadio või kui on ühendatud Bluetooth®-seade.
- Antud funktsioon ei pruugi töötada, kui on ühendatud mikrofoni.

Bluetooth® ootel

Antud funktsioon lülitab seotud seadme Bluetooth®-ühenduse loomisel süsteemi automaatselt sisse.

1 Vajutage korduvalt [SETUP], et valida „BLUETOOTH STANDBY” (BLUETOOTH OOTEL).

2 Vajutage [◀, ▶], et valida „ON” (SEES) ja vajutage seejärel [OK]. Tühistamiseks valige „OFF” (VÄLJAS).

Märkus

Osade seadmete puhul võib reageerimisaeg olla pikem. Kui olite Bluetooth®-seadmega ühendatud enne süsteemi väljalülitamist, oodake vähemalt 5 sekundit enne kui Bluetooth®-seadmelt uuesti selle süsteemiga ühendute.

Tarkvara uuendamine

Aegajalt võib Panasonic anda antud seadmele välja tarkvarauuenduse, mis võib lisada seadmele mõne funktsiooni või täiustada olemasolevate funktsioonide toimimist. Sellised uuendused on tasuta. Lisateabe saamiseks vt järgnevat veebisaiti. <http://panasonic.jp/support/global/cs/> (Sait on ainult inglise keeles.)

Tarkvaraversiooni kontrollimine

1 Vajutage mitu korda [SETUP], et valida „SW VER.” (TARKVARA VERSIOON) ja vajutage seejärel [OK].

Kuvatakse tarkvara versioon.

2 Väljumiseks vajutage uuesti [OK].

Hooldamine

Lahutage vahelduvvoolu toitejuhe.

Kasutage antud süsteemi puhastamiseks pehmet, kuiva lappi.

- Ärge mitte mingil juhul kasutage antud süsteemi puhastamiseks alkoholi, lahustit või bensiini.
- Enne kemikaaliga töödeldud lapi kasutamist lugege lapiga kaasas olnud juhiseid.

Tõrgete kõrvaldamine

Tehke enne teenindusse pöördumist järgmised kontrollimised. Kui teil on mõne kontrollitava punkti osas kahtlusi või kui märgitud lahendused ei lahenda probleemi, pidage juhiste saamiseks nõu edasimüüjaga.

Tavalised probleemid

Seade ei tööta.

- Kaitseseade on aktiveerunud. Tehke järgmist.
- 1. Vajutage põhiseadmel [1], et lülitada seade ooterežiimi. Kui seade ei lülitu ooterežiimi, lahutage vahelduvvoolujuhe ja ühendage seejärel uuesti.
- 2. Vajutage seadme sisselülitamiseks uuesti [1]. Probleemi püsimisel pidage nõu oma edasimüüjaga.

Displeipaneel süttib ja muutub ooterežiimis pidevalt.

- Vajutage ja hoidke põhiseadmel [■], et valida „DEMO OFF”.

Puldiga ei ole võimalik teha ühtegi toimingut.

- Kontrollige, kas patarei on õigesti paigaldatud.

Heli on moonutatud või puudub.

- Reguleerige süsteemi helitugevust.
- Lülitage süsteem välja, tehke kindlaks ja kõrvaldage põhjus ning lülitage seejärel uuesti sisse. Selle põhjuseks võib olla kõlarite väsimine liigvalju helitugevuse või võimsuse tulemusel või süsteemi kasutamisel kuumas keskkonnas.

Taasesitamise ajal kostub ümisevat heli.

- Juhtmete lähedal on vahelduvvoolu toitejuhe või päevavalguslamp.
- Hoidke teised seadmed ja juhtmed antud süsteemi kaablitest eemal.

Helitugevus nõrgeneb.

- Kaitsesehel on pideva suure helitugevusega kuulamise tõttu aktiveerunud. See on leidnud aset süsteemi kaitsmiseks ja helikvaliteedi säilitamiseks.

Plaat

Displei ei näita korralikult.

Taasesitamine ei alga.

- Plaat pole korralikult seadmesse sisestatud. Pange plaat korralikult seadmesse.
- Plaat on määrdunud. Puhastage plaat.
- Kui plaat on määrdunud, kooldunud või ebastandardne, vahetage see korraliku vastu.
- Seadmes on kondensaat. Laske süsteemil 1 kuni 2 tundi kuivada.

Lugude kuvatud koguarv ei ole täpne.

Plaati ei ole võimalik lugeda.

Kostub moonutatud heli.

- Olete sisestanud plaadi, mida süsteem ei suuda mängida. Pange seadmesse mängitav plaat.
- Olete sisestanud plaadi, mis pole lõpuni vormistatud.

USB

USB-seadet või selle sisu ei ole võimalik lugeda.

- USB-seadme vorming või selle sisu pole süsteemiga ühilduvad.
- Suurema kui 32 GB mahuga USB-seadmed ei pruugi teatud tingimustel töötada.

USB-seade töötab aeglaselt.

- Suure mahuga sisu või USB-seadme suure mälu lugemine võtab kauem aega.

Bluetooth®

Sidumine pole võimalik.

- Kontrollige Bluetooth®-seadme seisukorda.
- Seade on väljaspool 10 m töökauguspiiri. Viige seade süsteemile lähemale.

Plaati ei ole võimalik ühendada.

- Seadme sidumine ei õnnestunud. Siduge uuesti.
- Seadme sidumine ei asendatud. Siduge uuesti.
- Antud süsteem võib olla ühendatud mõne teise seadmega. Lahutage teine seade ja proovige ühenduda seadmega uuesti.
- Süsteemil võib olla probleem. Lülitage süsteem välja ja seejärel uuesti sisse.
- Kui režiimis „LINK MODE” on valitud „MODE 2”, siis valige „MODE 1”.

Seade on ühendatud, kuid süsteemist pole heli kuulda.

- Osade sisseehitatud Bluetooth®-seadmete puhul tuleb teil heliväljundiks valida käsitsi „SC-MAX3500”. Lugege täpsemat teavet seadme kasutusjuhendist.

Seadmest kostub heli on katkendlik.

- Seade on väljaspool 10 m töökauguspiiri. Viige seade süsteemile lähemale.
- Kõrvaldage süsteemi ja seadme vahel olla võivad takistused.
- Teised 2,4 GHz sagedusriba kasutavad seadmed (raadiovõrgu marsruuter, mikrolained, juhtmeta telefon vms) segavad vahele. Viige seade süsteemile lähemal ja teistest seadmetest kaugemale.
- Stabiilse kommunikatsiooni jaoks valige režiim „MODE 1”.

Raadio

Heli on moonutatud.

- Kasutage valikulist FM-välisantenni. Antenni peab paigaldama kvalifitseeritud tehnik.

Kostab löögiheli.

- Lülitage teler välja või viige süsteemist kaugemale.
- Segamise korral hoidke mobiiltelefonid süsteemist eemale.
- AM-tuuneri režiimis valige seadistus „B.PROOF”, mis tagab parima vastuvõtmise.

AM-saadete ajal kostub madalatooniline ümin.

- Viige antenn kaablitest ja juhtmetest eemale.

AUX

Taasesitatavad pilt ja heli pole sünkroonis.

- Valige režiimi „AUX MODE” seadeks „MODE 2”.

Karaoke-efekti pole võimalik kasutada.

- Valige režiimi „AUX MODE” seadeks „MODE 1”.

Põhiseadmele kuvatud kirjed

“--:--”

- Seade on kas esmakordselt vooluvõrku ühendatud või hiljuti on aset leidnud voolukatkestus. Seadistage kell.
- Loo esitusaeg on pikem kui 99 minutit.

„ADJUST CLOCK”

- Kell pole seadistatud. Seadistage kell.

„ADJUST TIMER”

- Esitamistaimer ja/või salvestamistaimer pole seadistatud. Kohandage esitamistaimer ja/või salvestamistaimer.

„ALB FULL”

- Albumite arv on ületanud toetatava piiri.

„AUTO OFF”

- Süsteemi pole 20 minutit kasutatud ja ta lülitub minuti jooksul välja. Tühistamiseks vajutage suvalist nuppu.

„CAN'T REC”

„DEVICE FULL”

- Salvestamine pole võimalik, kuna USB-seadme järelejäänud salvestusaeg on väiksem kui muusikaallika aeg kokku. Valige USB-seade, millel on piisavalt salvestusaega ja salvestage uuesti.
- Salvestamine pole võimalik, kuna USB-seade on kirjutuskaitstud. Eemaldage USB-seadmelt kirjutuskaitse ja proovige uuesti.

„ERROR”

- Tehtud on vale toiming. Lugege juhiseid ja proovige uuesti.
- „ERROR” (salvestamise ajal)
- Teil ei ole võimalik valida teist taasesitusallikat (näide: raadio, USB jne) ega vajutada salvestamise ajal [◀◀/◀◀] või [▶▶/▶▶]. Lõpetage salvestamine.
 - AM-allikast salvestamise ajal pole võimalik avada plaadisahtlit.

„FXX” / „FXXX” („X” tähistab numbrit.)

- Kaitseahel on aktiveeritud ja süsteem võib automaatselt välja lülituda.
- Lahutage vahelduvvoolu toitejuhe ja oodake enne uuesti ühendamist mõni sekund. Probleemi püsimisel ühendage vahelduvvoolu toitejuhe lahti ja pidage nõu edasimüüjaga.

„INSERT USB B”

- Salvestamine ei ole võimalik, kuna **USB B**-sse pole ühtegi USB-seadet ühendatud.

„MEMORY ERROR”

- Sisemälul olevad failid võivad olla rikutud. Lülitage süsteem välja ja ühendage lahti vahelduvvoolu toitejuhe. Oodake vähemalt 1 minut enne kui süsteemi uuesti sisse lülitate. Probleemi püsimisel vajutage [EDIT MODE], valige sisemälus kõigi albumite kustutamiseks „ALL DEL” ja salvestage uuesti.

„NO DEVICE”

- Olemasolevat salvestusruumi pole võimalik kontrollida, kuna **USB B**-sse pole ühendatud ühtegi USB-seadet.

„NO DISC”

- Seadmesse pole sisestatud plaati.

„NO PLAY”

„UNSUPPORT”

- USB-seadmel pole ühtegi albumit või lugu.
- Kontrollige sisu. Esitada on võimalik ainult toetatud vormingut.
- USB-seadmel olevad failid võivad olla rikutud. Vormindage USB-seade ja proovige uuesti.
- Süsteemil võib olla probleem. Lülitage süsteem välja ja seejärel uuesti sisse.

„NO TRACK”

- Sisemälus pole ühtegi albumit või lugu.

„NOT SUPPORTED”

- AUX-allikas karaoke-efekti kasutamiseks valige režiimi „AUX MODE” seadeks „MODE 1”.

„PLAYERERROR”

- Esitatud on ilma toetuseta MP3-faili. Süsteem jätab loo vahele ja hakkab mängima sellest järgmist.

„REC ERROR”

- Eemaldasite USB-seadme salvestamise ajal. Ühendage USB-seade ja salvestage uuesti.
- USB-salvestamise ajal leidis aset rike. Lahutage USB-seade ja ühendage seejärel uuesti.

„REMOTE 1”

„REMOTE 2”

- Pult ja põhiseade kasutavad erinevaid koode. Muutke puldi koodi.
- Kui on kuvatud „REMOTE 1”, vajutage ja hoidke nuppe [OK] ja [1] vähemalt 4 sekundit.
- Kui on kuvatud „REMOTE 2”, vajutage ja hoidke nuppe [OK] ja [2] vähemalt 4 sekundit.

„TEMP NG”

- Temperatuuri kaitseahel on aktiveeritud ja süsteem võib automaatselt välja lülituda. Laske seadmel enne uuesti sisse lülitamist maha jahtuda.
- Kontrollige, ega seadme ventilatsiooniavad pole ummistatud.
- Veenduge, et antud seade on hea ventilatsiooniga.

„TRK FULL”

- Failide arv on ületanud toetatava piiri.

„USB A NO DEVICE”

„USB B NO DEVICE”

- USB-seade ei ole ühendatud. Kontrollige ühendusi.

„USB OVER CURRENT ERROR”

- USB-seade tarbib liiga palju voolu. Lahutage USB-seade, lülitage süsteem välja ja seejärel uuesti sisse.
- Kontrollige ühendust. Põhjuseks võib olla vigane USB-kaabel.

„VBR”

- Süsteem ei suuda muutuva bitimääraga (VBR) lugude puhul näidata järelejäänud esitusaega.

Kaugjuhtimispuldi kood

Kui mõni teine Panasonicu seade reageerib antud süsteemi puldile, vahetage antud süsteemi puldi kood ära.

Ettevalmistamine

Vajutage korduvalt [SELECT <, >] ja valige „AUX”.

Koodi „REMOTE 2” valimine

1 Vajutage ja hoidke põhiseadmepuldi nuppu [SELECT] ja puldil nuppu [2], kuni kuvatakse kirje „REMOTE 2”.

2 Vajutage ja hoidke nuppe [OK] ja [2] vähemalt 4 sekundit.

Koodi „REMOTE 1” valimine

1 Vajutage ja hoidke põhiseadmepuldi nuppu [SELECT] ja puldil nuppu [1], kuni kuvatakse kirje „REMOTE 1”.

2 Vajutage ja hoidke nuppe [OK] ja [1] vähemalt 4 sekundit.

Süsteemi mälu lähtestamine

Mälu tuleb lähtestada järgmiste olukordade puhul.

- Nuppudele vajutamine ei anna mingit reaktsiooni.
- Soovite mälu sisu kustutada ja lähtestada.

1 Lahutage vahelduvvoolu toitejuhe.

2 Vajutades põhiseadmepuldi nuppu [1] ja ühendage vahelduvvoolu toitejuhe uuesti.

Hoidke nuppu jätkuvalt all, kuni kuvatakse „-----”.

3 Vabastage [1].

Kõik seaded on viidud tagasi tehase algseadistusele.

Mäluelemendid tuleb nüüd uuesti seadistada.

Tehnilised andmed

Üldine

Vooluvarustus AC 220 V–240 V, 50 Hz

Võimsustarve 230 W

Võimsustarve ooterežiimis (ligikaudne)

Kui „BLUETOOTH OOTEL” seadeks on „VÄLJAS” 0,5 W

Kui „BLUETOOTH OOTEL” seadeks on „SEES” 0,6 W

Mõõtmed (L x K x S) 458 mm x 137 mm x 358 mm

Mass (SA-MAX3500) 4,0 kg

Töötamistemperatuuri vahemik 0 °C kuni +40 °C

Töötamise õhuniiskuse vahemik 35% kuni 80% suhtelist õhuniiskust (kondenseerumata)

Võimendi

Võimendi väljundvõimsus stereorežiimis

Kõrge (mõlemad kanalid töötavad)

350 W kanali kohta (3 Ω, 1 kHz, 30% THD)

Keskmine 350 W kanali kohta (3 Ω, 1 kHz, 30% THD)

Madal 500 W kanali kohta (2 Ω), 100 Hz, 30% THD

RMS stereorežiimi koguvõimsus 2400 W

Tuuner

Sageduse modulatsioon (FM)

Mälukohti 30 jaama

Sagedusvahemik

87,50 MHz kuni 108,00 MHz (sammuga 50 kHz)

Antennipesad 75 Ω (tasakaalustamata)

Amplituudi modulatsioon (AM)

Mälukohti 15 jaama

Sagedusvahemik 522 kHz kuni 1629 kHz (sammuga 9 kHz)

520 kHz kuni 1630 kHz (sammuga 10 kHz)

Plaadisektsioon

Esitatav plaat (8 cm või 12 cm)

CD, CD-R/RW (CD-DA, MP3)

*MPEG-1 Layer 3, MPEG-2 Layer 3

Lugemine

Lainepikkus

790 nm (CD)

Bluetooth® -i sektsioon

Versioon

Bluetooth®-i versioon Ver. 2.1 + EDR

Klass

Klass 2

Toetatavad profiilid

A2DP, AVRCP, SPP, OPP, FTP

Töötamissagedus

2,4 GHz laineala FH-SS

Sagedusriba

2402 MHz kuni 2480 MHz

Max võimsus (EIRP)

4 dBm

Töötamiskaugus

10 m otsenähtavuses

Toetatud koodek

SBC

Sisemälu

Mälu

Mälu maht

4 GB

Meediafaili vormingu tugi

MP3 (*.mp3)

Mällu salvestamine

Bitikiirus

128 kbps

Mällu salvestamise kiirus

1x, 3x (ainult CD)

Salvestatav failivorming

MP3 (*.mp3)

Kõlarid

Kõlarid

Kõrgsageduskõlar

6 cm koonustüüpi x 1 tk

Madalsageduskõlar

10 cm koonustüüpi x 2 tk

Super madalsageduskõlar

25 cm koonustüüpi x 1 tk

Takistus

Kõrge 3 Ω / Keskmine 3 Ω / Madal 2 Ω

Mõõtmed (L x K x S)

373 mm x 549 mm x 362 mm

Mass

15,0 kg

Terminalid

USB-port

USB standard

USB 2.0 full speed

Meediafaili vormingu tugi

MP3 (*.mp3)

USB-seadme failisüsteem

FAT12, FAT16, FAT32

USB-le salvestamine

Bitikiirus

128 kbps

USB-le salvestamise kiirus

1x, 3x (ainult CD)

Salvestatav failivorming

MP3 (*.mp3)

AUX

Helisissend

Pulkpistik (1 süsteem)

Mikrofon

Terminal

Mono, 6,3 mm pesa (2 süsteemi)

Märku.

• Tehnilisi andmeid võidakse muuta ilma sellest ette teatamata.

Kaalu ja mõõtmeid puudutavad andmed on ligilähedased.

• Harmoonilist kogumoonutust mõõdetakse digitaalse spekteranalüsaatoriga.

Viited

Litsentsid

Bluetooth® sõnamärk ja logod on ettevõttele Bluetooth SIG, Inc. kuuluvad registreeritud kaubamärgid ja nende Panasonic Corporationi poolne kasutamine toimub litsentsi alusel. Muud kaubamärgid ja kaubamärginimed kuuluvad nende vastavatele omanikele.

Android ja Google Play on ettevõtte Google Inc. kaubamärgid.

Lähemalt Bluetooth®-ist

Panasonic ei vastuta juhtmeta andmeedastuse käigus rikunud andmete ja/või teabe eest.

Sagedusriba

- Antud seade kasutab 2,4 GHz sagedusriba.

Sertifitseerimine

- Antud süsteem vastab sageduspiirangutele ja omab sagedusseaduste alusel antud lubasid.
- Seega pole raadioside luba vajalik.
- Osades riikides on järgmised tegevused seadusega karistatavad.
 - Seadme lahtivõtmine või muutmine.
 - Tehniliste andmete tähistate eemaldamine.

Kasutuspiirangud

- Juhtmeta edastus ja/või kasutamine kõigi Bluetooth®-i varustatud seadmetega ei ole tagatud.
- Kõik seadmed peavad vastama Bluetooth SIG, Inc.-i kehtestatud standarditele.
- Seadme tehnilistest omadustest ja seadetest olenevalt ei pruugi ühendumine õnnestuda või mõned toimingud võivad olla erinevad.
- Antud süsteem toetab Bluetooth®-i turvafunktsioone. Kasutuskeskkonnast ja/või seadetest tulenevalt ei pruugi sellest turvalisusest aga piisata. Edastage antud süsteemi üle raadiovõrgu andmeid piisava ettevaatlikkusega.
- Antud süsteem ei suuda Bluetooth®-seadmele andmeid edastada.

Kasutusulatus

- Kasutage antud seadet kuni 10 m ulatuses.
- Ulatus võib keskkonnast, takistustest või segamisest sõltuvalt olla väiksem.

Teistest seadmetest lähtuv segamine

- Kui antud seade asub liiga lähedal Bluetooth®-seadmetele või 2,4 GHz sagedusriba kasutatavatele seadmetele, ei pruugi süsteem korralikult toimida ning raadiolainete segamise tõttu võib esineda eetrimüra ja helihüppeid.
- Antud süsteem ei pruugi korralikult toimida, kui läheduses asuva saatejaama vms signaal on liiga tugev.

Tootja: Panasonic Corporation
Kadoma, Osaka, Jaapan

Euroopasse importija: Panasonic Marketing Europe GmbH
Panasonic Testing Centre
Winsbergring 15, 22525 Hamburg, Saksamaa

Kasutuseesmärk

- Antud süsteem on ettenähtud tavaliseks, üldotstarbeliseks kasutamiseks.
- Ärge kasutage antud süsteemi raadiosagedusliku segamise suhtes tundlike seadmete läheduses või keskkonnas (näiteks: lennujaamad, haiglad, laborid jms).

Vana seadme ja vanade patareide utiliseerimine Ainult Euroopa Liidus ja taaskäitlussüsteemidega riikides



Need tootel, pakendil ja/või kaasas olevatel dokumentidel toodud sümbolid tähendavad, et kasutatud elektri- ja elektroonikatooteid ega patareisid ei tohi utiliseerida koos tavalise olmeprügiga.



Vanade toodete ja kasutatud patareid asjakohaseks töötlemiseks, taastamiseks ja taaskäitlemiseks viige nad vastavalt kehtivale seadusandlusele asjakohasesse kogumispunkti. Õige utiliseerimisega aitate te kaasa väärtuslike ressursside säästmisele ja hoiate ära võimalikud negatiivsed mõjud inimeste tervisele ja keskkonnale.

Kogumise ja taaskäitluse kohta lisateabe saamiseks võtke ühendust kohaliku omavalitsusega.

Kirjeldatud jäätmete vale utiliseerimise korral võidakse vastavalt kohalikele seadusandlusele kohaldada karistusi.

Märkus patareisümboli kohta (alumine sümbol):



Seda sümbolit võidakse kasutada koos kemikaalisümboliga. Sellisel juhul vastab see asjakohast kemikaali puudutava Direktiivi nõudmistele.

Vastavusdeklaratsioon (DoC)

Käesolevaga kinnitab „Panasonic Corporation”, et see toode vastab direktiivi 2014/53/EL olulistele nõuetele ja teistele asjakohastele sätetele.

Kliendid saavad koopia meie RE toodetele kehtiva originaalvastavusdeklaratsiooni koopia alla laadida meie DoC-serverist:

<http://www.ptc.panasonic.eu>

Võtke ühendust volitatud esindajaga:

Panasonic Marketing Europe GmbH, Panasonic Testing Centre,
Winsbergring 15, 22525 Hamburg, Saksamaa.

Juhtmevaba seadme tüüp	Sagedusriba	Maksimaalne võimsus (dBm EIRP)
Bluetooth®	2402 – 2480 MHz	4 dBm

Panasonic Corporation

Veeb: <http://www.panasonic.com>