

THOMSON

Asenduspult



Kasutusjuhend
00132673

Ühildub enamiku Samsungi teleritega

Kirjeldus

Kaal = 90g ilma patareideta

Mõõtmed = 215 x 51 x 25 mm

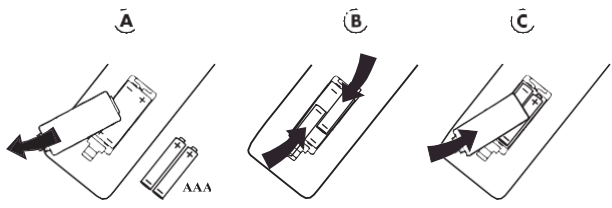
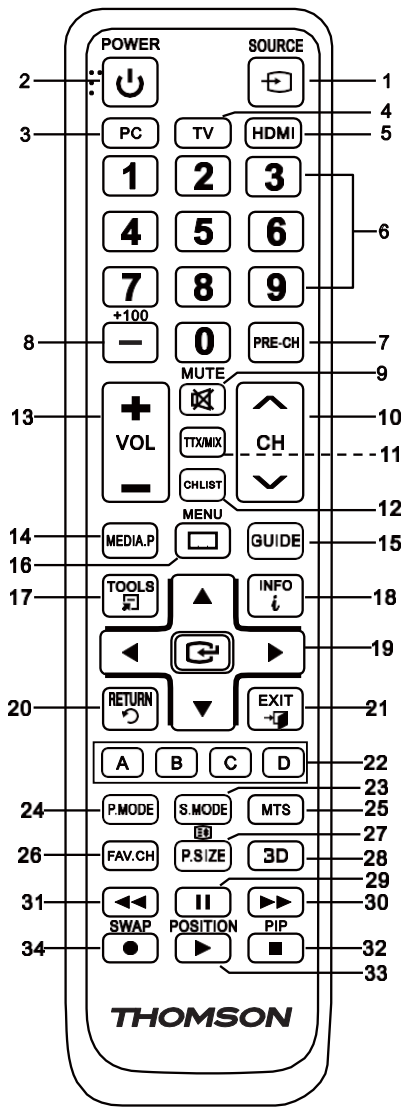

Asenduspult SAMSUNGI SEERIA teleritele:



TV/LCD/LED/HDTV

Täname, et valisite Thomsoni toote. Võtke endale veidi aega ja lugege järgmised juhised ja teave tähelepanelikult läbi. Hoidke see kasutusjuhend kindlas kohas alles.

See juhtpult sobib 90% SAMSUNGI kaubamärgi teleritele. Pult on kohe töökorras ega vaja seadistamist. Kui pult ei tööta, toimige vastavalt ptk-s 5 kirjeldatule.

Nupud

1. Sisendsignaali allikas / LED-märgutuli
2. Teleri sisse-välja lülitamine
3. Signaalliallika personaalarvutile lülitamine
4. Signaalliallika telerile lülitamine
5. Signaalliallika HDMI-le lülitamine
6. Numbriklahvid 0-9 kanalite numbrite sisestamiseks
7. Eelmine kanal
8. Ligipääs 2-3-kohalistele kanalinumbritele
9. Teleri heli summutamine
10. Kanal üles/alla
11. Teletekst sees / väljas / MIX
12. Kanalite nimekirj
13. Teleri helitugevuse muutmine
14. Meediamängija
15. Programmijuht
16. Programmi MENÜÜ
17. Tööriistade menüü
18. Ekraaniteave
19. Teistele kanalitele lülitamiseks ja nende sisu vaatamiseks või ekraanifunktsioonide esiletõstmiseks ja valimiseks.
20. Naasmise / tagasimineku nupp
21. Valitud toote menüü väljalülitamine
22. Erinevate ekraanifunktsioonide valimine
23. Helirežiim
24. Pildirežiim
25. Mitmikheli
26. Lemmikkanal
27. Pildi suurus
28. 3D-režiimi sisse-välja lülitamine
29. Esituse katkestamine ja pildil peatamine (DVD, BlueRay...)
30. Kiire edasikerimine (DVD, BlueRay ...)
31. Tagasikerimine (DVD, BlueRay ...)
32. Plaadi peatamine (DVD, BlueRay ...) PIP (pilt-pildis)
33. Plaadi esituse käivitamine (DVD, BlueRay ...) pilt-pildis asend
34. Salvestamine
Pilt-pildis funktsiooni vahetamine

1. Sümbolite Märkus ja Hoiatus! selgitus

Märkus

Selle sümboliga tähistatakse lisateavet või olulisi märkusi.

2. Pakendi sisu

- Asenduspult
- 2 x AAA-patareid
- See kasutusjuhend ja koodinimekirj

3. Ohutusmärgused

- Ärge kasutage juhtpulti niiskes ega märjas keskkonnas. Puldile ei tohi sattuda vett.
- Ärge jätke juhtpulti soojusallikate lähedale ega otsese päikesevalguse kätte.
- Juhtpult ei tohi maha kukkuda.
- Juhtpulti ei tohi avada. Selles pole teenindustöid vajavaid osi.
- Hoidke juhtpulti lastele kättesaamatus kohas.



Hoiatus!

- Sisestage patareid õige polaarsusega (+ ja - märgistus). Valesti sisestatud patareid võivad lekkida või plahvatada.
- Patareisid ei tohi lühisesse lasta.
- Patareisid ei tohi laadida.
- Ärge visake patareisid tulle.
- Patareid tuleb hoida lastele kättesaamatus kohas.
- Lapsed ei tohi patareisid ilma järelevalveta vahetada.
- Kui te ei kavatse toodet pikemat aega kasutada, võtke sellest patareid välja.

4. Alustamine – Patareide paigaldamine



Märkus

- Paigaldage 2 x AAA-tüüpi patareid.
- Eemaldage juhtpuldil põhjas asuva patareisahkli kate.
- Jälgige patareidel ja sahtlis toodud +/- pooluseid.
- Sisestage patareid.
- Lükake patareisahkli hoidik tagasi juhtpulti, kuni see klõpsuga oma kohale lukustub.



Märkus – Koodimälu

Juhtpult salvestab patareide vahetamise ajal seadistuse.

5. Seadistamine

See juhtpult sobib 90% SAMSUNGI kaubamärgi teleritele. Pult on kohe töökorras ega vaja seadistamist. Kui pult ei tööta, toimige vastavalt ptk-des 5.1 ja 5.2 kirjeldatule.



Hoiatus!

Selle sümboliga tähistatakse ohutusjuhiseid või juhitakse teie tähelepanu konkreetsetele ohtudele ja riskidele.

5.1 SISENDKOOD

KOOD Nimekiri:

001, 002, 003, 004, 005, 006, 007, 008,
009, 010, 011, 012, 013, 014, 015, 016

1. Hoidke all nuppe [MUTE] ja [POWER], kuni LED-tuli süttib. Seejärel laske nupud lahti.



2. Sisestage koodinimekirjast kolm koodi. Pärast koodide sisestamist LED-tuli kustub.

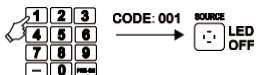

3. Proovige juhtpulti kasutada. Kui see ei tööta korralikult, proovige muid koode: [002], [003], [004] ...



Märkus

Kehtetu koodi korral vilgub LED-tuli kaks korda ning jääb seejärel püsivalt põlema. Seadistamisest väljumiseks vajutage [MUTE].

5.2 KIIROTSING

1. Hoidke all nuppe [MUTE] ja [POWER], kuni LED-tuli süttib. Seejärel laske nupud lahti.

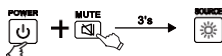

2. Vajutage nuppu [CH+]. Iga vajutusega otsib juhtpult ühe korra. Koodi muutmisel saate seda katsetada, kui nupud [POWER], [VOL+],[MENU],[0-9] töötavad korralikult. Kui kõik on korras, vajutage koodi salvestamiseks [MUTE] ja väljuge.
3. Kui pult ei tööta korralikult, korra ke kiirrotsingut, vajutades [CH+].

5.3 KOODIPÄRING

Kui soovite teada, milline kood on parajasti seadistatud, toimige järgmiselt:

1. Hoidke all nuppu [MUTE] ja vajutage seejärel nuppu [POWER], kuni LED-tuli süttib. Seejärel laske nupud lahti.
2. Sisestage numbriklahvidega [9].[9].[0]. LED-tuli vilgub kaks korda ja kustub.
3. Koodi esimese numbri kuvamiseks vajutage numbriklahvi 1. LED-tuli hakkab vilkuma. Loendage, mitu korda LED-tuli vilgub. Vilkumiste arv

näitab koodi esimest numbrit. Korra ke sama koodi teise ja kolmanda numbriga:
teine number -> sisestage 2 -> loendage, mitu korda LED-tuli vilgub
kolmas number -> sisestage 3 -> loendage, mitu korda LED-tuli vilgub
Kui koodinumber on [0], siis LED-tuli ei vilgu.

5.4 Ühilduva juhtpuldil mudel

Allpool on toodud ainult mõned ühilduvad juhtpuldil mudelid.

Kui teie juhtpult sarnaneb joonisel kujutatule, sobib asenduspult teie telerile (lk 38).

6. Hooldamine

- Ärge kasutage juhtpuldil koos uusi ja juba kasutatud patareisid, sest vanad patareid võivad lekkida ja põhjustada toitetõrkeid.
- Ärge puhastage juhtpulti korrosiivsete ega abrasiivsete puhastusvahenditega.
- Puhastage juhtpulti tolmust pehme kuiva lapiga.

7. Veaotsing

- K. Juhtpult ei tööta üldse!
- V. Kontrollige telerit. Kui teleri toitenupp on väljalülitatud olekus, ei saa telerit juhtpuldiga juhtida.
- V. Kontrollige, kas patareid on õigesti paigaldatud.
- V. Kui patareid on tühjad, tuleb need vahetada.
- K. Teler reageerib ainult mõnele käsule.
- V. Proovige muid koode, kuni enamik nuppe töötavad korralikult.

8. Garantiitingimused

Tootja ei võta endale vastutust ega anna garantiid kahjustuste osas, mis tulenevad valest monteerimisest ja paigaldusest, toote sobimatust kasutamisest või kasutusjuhendi ja/või ohutusjuhiste eiramisest.

9. Teenindustööd ja tugi

Kui teil on toote kohta küsimusi, võtke ühendust Hama tooteabi osakonnaga.
Abitelefoni: +49 9091 502-115 (saksa ja inglise keeles)
Lisateavet leiate siit:
www.hama.com

10. Teave ümbertöötlemise kohta



Keskkonnakaitse alane märkus:

Pärast Euroopa direktiivide 2012/19/EL ja 2006/66/EL jõustumist:

kehtivad järgmised eeskirjad: Elektriliste ja elektrooniliste seadmete jäätmeid ja tühje patareisid ei tohi visata majapidamisjäätmete hulka. Tarbijatel on seaduslik kohustus viia sellised jäätmed ja patareid vastavasse kogumispunkti või kauplusesse, millest toote ostsite. Täpsemat teavet saate kehtivatest riiklikest seadustest. See

sümbol tootel, kasutusjuhendil või pakendil näitab, et seade tuleb kasutusel kõrvaldada vastavalt eeskirjadele. Materjale taaskasutades, kogumispunktidest viies või vanu seadmeid ja tühje patareisid teistel viisidel uuesti tarvitades annate keskkonnakaitsele olulise panuse.

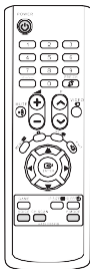

AA59-00345B

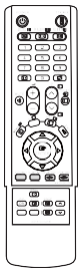

AA59-00326B



BN59-00437A

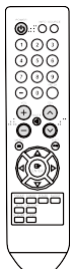

AA59-00385A

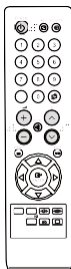

AA59-00397A



BN59-00604A



BN59-00604A

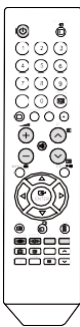

AA59-00382A



BN59-00685B



BN59-00901A



BN59-00888A



BN59-00865A



BN59-00684B



BN59-00683A



BN59-00676A



BN59-00676B



BN59-00960A



BN59-00891A



BN59-01039A



BN59-01014A

THOMSON

Garantiiremonti töökoda: Renerki Teenindus, Tammsaare tee 134B,
Tel. 60 50 319, klienditeenindus@renerk.ee, Tööajad E-R 10:00-17:00

Maaletooja: Sandmani Grupi AS, Tammsaare tee 134B. Tallinn 12918.



ROC1105SAM
00132498