

MUSE

M-091 R

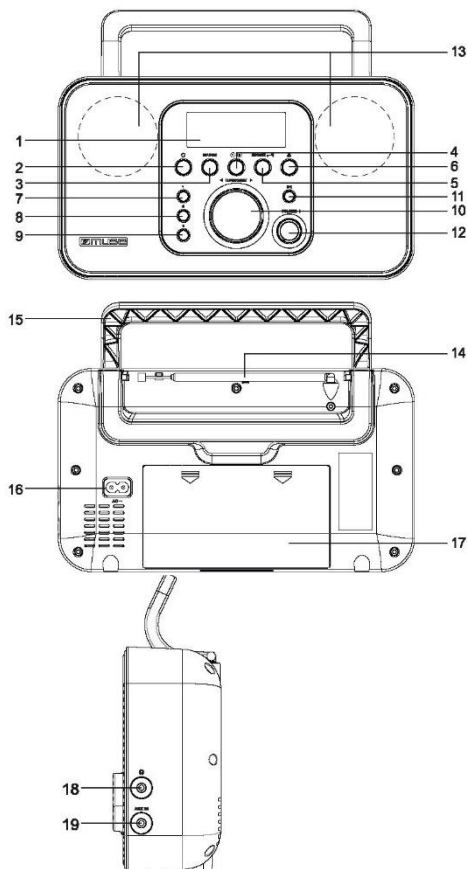

FM/MW KAASASKANTAV RAADIO Kasutusjuhend



JUHTNUPPUDE ASUKOHAD JA KIRJELDUSED

1. Ekraan
2. Seadme sisse-välja lülitamine
3. **SOURCE**: režiimi FM, MW või AUX valimine
4. Kellaaja seadistamine Mällu salvestamine
5. **SNOOZE**: alarmi korduse intervall
 Raadioga uinumine
6. Alarmi seadistamine
7. Nupp 1: juurdepääs kanali 1 eelseadistatud jaamale
8. Nupp 2: juurdepääs kanali 2 eelseadistatud jaamale
9. Nupp 3: juurdepääs kanali 3 eelseadistatud jaamale
10. **TUNING/SET**: seadistamine üles/ alla
11. Automaatne skannimine ja eelseadistatud raadiojaamad
12. Nupp **VOLUME**: helitugevuse reguleerimine
13. Kõlarid
14. FM-teleskoopantenn
15. Transpordikäepide
16. AC-pesa
17. Patareisahtel
18. Kõrvaklappide pesa
19. Pesa **AUX IN**

TOIDE

AC: 230 V – 50 Hz (CE)

DC: 4 x 1,5 V, aku tüüp R20/UM-1/"D" (ei ole kaasas)

Optimaalse jõudluse saavutamiseks on soovitatav kasutada leelispatareisid. Neid patareisid tuleb iga kuue kuu tagant vahetada.

1. Sisestage pistik tavalisse seinapistikupessa.
2. Paigaldage patareid patareisahtsisse. Kasutage ainult kindlaks määratud suuruses ja tüüpi patareisid. Järgige pooluste märgistust. Sobimatu käsitsemine võib seadet tõsiselt kahjustada. Ärge proovige patareisid laadida. Need võivad süttida või plahvatada. Patareid on vaja vahetada juhul, kui: heli muutub vaiksemaks, heli kõlab moonutatult või ekraanil hakkab põlema patareisümbol.

TÄHELEPANU! Valesti paigaldatud patarei võib põhjustada plahvatuse. Vahetage patareid ainult sama või võrdväärset tüüpi patareide vastu.

Märkus:

- Kui vooluvõrku ühendatud seadme seisurežiimis 9 sekundi jooksul ühtegi nuppu ei vajutata, siis ekraan kustub, et energiat säästa.
- Seadme kasutamiseks patareidega tuleb toitejuhe pistikupesast lahti ühendada.
- Kui seda ei tehta, töötab seade automaatselt vooluvõrgust.

SEADME SISSE-VÄLJA LÜLITAMINE

1. Seadme sisse lülitamiseks vajutage nuppu . Ekraanile ilmub raadiosagedus.
2. Seadme välja lülitamiseks vajutage nuppu . Ekraanile ilmub hetke kellaageg.

KELLAAJA SEADISTAMINE

1. Kellaaja seadistamise režiimi minemiseks vajutage ja hoidke all seisurežiimis oleva seadme nuppu . Tunninäit hakkab vilkuma.
2. Tunninäidu väärtuse reguleerimiseks keerake nuppu **TUNING/SET**. Kinnitamiseks vajutage nuppu . Minutinäit hakkab vilkuma.
3. Minutinäidu väärtuse reguleerimiseks vajutage nuppu **TUNING/SET**. Kinnitamiseks vajutage taas nuppu .

Märkus: kui reguleerimise ajal 9 sekundi jooksul ühtegi nuppu ei vajutata, salvestatakse automaatselt hetkel kehtiv ekraaniväärtus.

RAADIO KUULAMINE

Sagedusala valimine

Kui seade on sisse lülitatud, vajutage korduvalt nuppu **SOURCE**, et valida režiim FM või MW.

Käitsi otsimine

1. Valige nupuga TUNING/SET raadiojaam.
2. Reguleerige helitugevus soovitud tasemele.
3. Kui te ei soovi rohkem raadiot kuulata, lülitage seade nupust  välja.

Automaatne otsimine

Enne seadme kasutuselevõttu lugege neid juhiseid tähelepanelikult.

Keerake režiimis FM või MW olles nuppu TUNING/SET kiiresti päri- või vastupäeva. Raadio otsib automaatselt jaama ja hakkab mängima kõige tugevama signaaliga jaama.

Märkus: otsimise ajal summutatakse helitase automaatselt.

Raadiosignaali paremaks vastuvõtmiseks:



FM: tõmmake teleskoopantenn välja.

MW: keerake seadet horisontaalselt, et signaali vastuvõttu parendada.

Eelseadistatud jaamad

Sellesse seadmesse saab salvestada 10 FM-jaama ja 10 MW-jaama.

Käitsi salvestamine

1. Valige käitsi või automaatse otsingu abil raadiojaam.
2. Eelseadistatud salvestuse režiimi sisenemiseks vajutage nuppu .
3. Kanali vaiimiseks keerake nuppu TUNING/SET.
4. Kanali salvestamiseks vajutage .
5. Muude jaamade salvestamiseks korrake samme 1-4.

Automaatne salvestamine





Vajutage ja hoidke mõni sekund all nuppu . Seade salvestab automaatselt esimesed 10 FM-jaama või esimesed 10 MW-jaama. Juba eelseadistatud kanali salvestamisel kustutatakse eelmine jaam automaatselt ja asendatakse uue jaamaga.

Eelseadistatud jaama kuulamine

Vajutage nuppu  ja korrake seda nii mitu korda, kui on vaja soovitud jaama valimiseks.

Märkus: vahetuks ligipääsuks esimesele kolmele eelseadistatud jaamale vajutage vastavalt nuppu 1, 2 või 3.

ALARMI SEADISTAMINE

1. Vajutage seisurežiimis oleval seadmel nuppu . Ekraanil hakkab põlema alarmi märgutuli.
2. Vajutage ja hoidke nuppu  mõni sekund all. Tunninait hakkab vilkuma.
3. Tunninäidu väärtuse reguleerimiseks keerake nuppu TUNING/SET. Kinnitamiseks vajutage nuppu . Minutinait hakkab vilkuma.
4. Minutinäidu väärtuse reguleerimiseks vajutage nuppu TUNING/SET. Kinnitamiseks vajutage taas nuppu .
5. Äratuse allika valimiseks keerake nuppu TUNING/ SET: **BUZ** (sumisev heli) või **RAD** (raadio). Valiku kinnitamiseks vajutage nuppu .

Nõuanne: puhkerežiimist soovitud raadiojaamale lülitumine:

- a) Valige raadio sagedusala (FM või MW).
- b) Valige soovitud jaam.
- c) Reguleerige helitugevus soovitud tasemele.
- d) Lülitage seade välja.

Märkused:



- Salvestatakse eelmise alarmi helitugevuse tase. Raadioga äratuse korral ärge unustage kontrollida helitugevuse taset.
- Puhkerežiimi kasutamise korral vaikse helitasemega peaksite äratusheliks kasutama sumisevat heli.

ALARMI KATKESTAMINE

1 - Alarmi kordamine

Vajutage nuppu SNOOZE. Alarm jääb vait ja kõlab uuesti 9 minuti pärast. Tukastamise jooksul põleb tukastamise märgutuli.

2 - Alarmi katkestamine

Vajutage  või . Alarm kõlab uuesti järgmisel päeval samal ajal.



3 - Alarmi tühistamine

Alarmi lõplikuks tühistamiseks vajutage seisurežiimis olles . Alarmi märgutuli kustub.

UNUMISFUNKTSIOON

Puhkerežiimis lülitub seade kindlaks määratud aja pärast automaatselt välja.

Saate valida tööaja minutites enne seadme automaatselt väljalülitumist.

1. Vajutage nuppu , et valida kuulumisajaks 120-90-60-30-15-10 või 5 minutit. Märgutuli  hakkab põlema. Seade lülitub määratud aja pärast automaatselt välja.
2. Puhkerežiimi tühistamises vajutage korduvalt nuppu , kuni ekraanile ilmub kiri "OFF".

Märkus:

1. Puhkerežiimis lülitub seade pärast puhkerežiimi aja möödumist automaatselt sisse.
2. Järelejäanud puhkerežiimaja vaatamiseks vajutage nuppu .

KÕRVAKLAPPIDE KASUTAMINE

(EI OLE SEADMEGA KAASAS)

Maksimaalne väljundpinge ≤ 150 mV

HOIATUS SEOS KÕRVAKLAPPIDE HELITUGEVUSEGA

Ühendage kõrvaklapid kõige väiksemal helitugevusel ja vajadusel suurendage helitugevust järk-järgult. Pikaajaliselt valju muusika kuulamine kõrvaklappidega võib põhjustada kuulmiskahjustusi. Kõrvaklappide ühendamise korral ei tule heli kõlaritest.

Tähelepanu! Ärge kuulake muusikat liiga kõvasti.



Võimalike kuulmiskahjustuste vältimiseks ärge kuulake pikemat aega valju muusikat.

HELIALLIKAGA ÜHENDAMINE

1. Ühendage heliallikas (näiteks MP3-mängija) seadmel asuvasse pesa AUX IN (juhe ei ole kaasas).
2. Režiimi AUX valimiseks vajutage korduvalt nuppu **SOURCE**. Ekraanile ilmub kiri "**AUX**".
3. Käivitage heliallikas.
4. Reguleerige helitugevus soovitud tasemele.
5. Esituse katkestamiseks ühendage heliallikas pesast **AUX IN** lahti.

TEHNLINE SPETSIFIKATSIOON

TOITEALLIKAS:

AC 230 V ~ 50 Hz, 6 W elektrikulud
DC 6 V 4 x 1,5 V, aku tüüp R20/UM-1"D" suurus (ei ole kaasas)

RAADIOSAGEDUS: FM: 87,5-108 MHz, MW: 522-1620 kHz

Tootjal on õigus toote disaini ja spetsifikatsioone ilma ette teatamata muuta.

NEW ONE S.A.S. teatab käesolevaga, et seade MUSE M-091 R vastab direktiivi 2014/53/EL juhiste põhinõuetele ja teistele olulistele juhtnõuetele ja regulatsioonidele. Vastavus-deklaratsiooni leiate aadressilt www.muse-europe.com

OHUTUSJUHISED



TÄHELEPANU! Elektrilöögi ohu vähendamiseks ärge võtke seadet koost lahti. Seadme sees ei ole osi, mida kasutaja ise remondida saaks. Jätke kõik teenindustööd vastava väljaõppe saanud tehnikute hooleks.

 Valgunoolle symbol kolmnurga sees on hoiatusteade, mis teavitab kasutajat seadme sees olevast ohtlikust pingest.

 Huumark kolmnurga sees on hoiatusmark, mis teavitab kasutajat tootega seonduvatest olulistest juhistest. Andmeplaat asub seadme tagakuljel.

OLULINE TEAVE!

- Kasutage seadet moodukas kliimas.
- Andmeplaat asub seadme pohjas.
- Piisava ohutuse tagamiseks peab seadme umber jaama vahemalt 5 cm ruumi.
- Arge katke ohutusavasid kinni (ajalehed, laudlinad, kardinaid jms).
- Seadme lahedale ei tohi panna kuunlaid jms lahtise tule allikaid.
- Seadmele ei tohi tilkuda ega loksuda vett.
- Arge pange seadme peale veega taidetud esemeid (nagu lillevaasid).
- Arge visake patareisid tulle! Patareide kasutuselt korvaldamisel tuleb jargida keskkonnanudeid.
- Patareisid ei tohi jatta ulemaara kuuma keskkonda, naiteks paikese katte, elava tule lahedusse vms.
- Toitepistiku valjatombamisel seinapistikupesast saate seadme vooluvorgust lahti uhendada, mistottu peab

seinapistikupesaga olema holpsasti juurdepaasetav. Taielikuks eemaldamiseks vooluvorgust tuleb seadme pistik taielikult pesast valja tommata. Pistikupesaga seadme kasutamise ajal olema vabalt juurdepaasetav.

- Kiirete mittestatsionaarsete impulsside ja/või elektrostaatilise laengu korral voiavad tekkida haired seadme toos ja kasutajal tuleb seade algseadistada.
- Liiga vali mura kolaritest ja korvklappidest voib kuulmist kahjustada.



Pidage meeles, et elektriseadmete jaatmeid ei tohi visata tavaprugi hulka. Selleks on olemas vastavad asutused. Kusige tapsemat teavet kohalikust omavalitsusest voi seadme edasimuajalt (WEEE direktiiv – Elektri- ja elektroonikaseadmete jaاتمكaitlus)

NEW ONE S.A.S

10, Rue de la Mission, 25480 Ecole Valentin, Prantsusmaa

