

---

Õhupuhasti  
Kasutusjuhend

# USER MANUAL

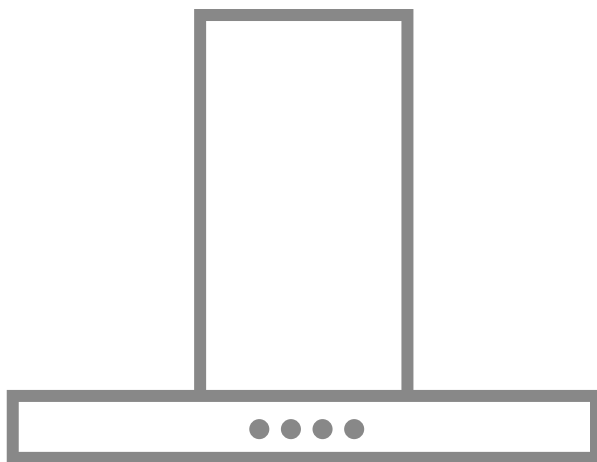

DVE5971HG  
DVE5971HB  
GD5961V  
DD5961V  
DVE5671HG  
GD5661V  
DD5661V

**AEG**

## SISUKORD

1. OHUTUSINFO JA PAIGALDAMINE.....	35
2. TOOTE KIRJELDUS.....	36
3. IGAPÄEVANE KASUTAMINE.....	36
4. PUHASTUS JA HOOLDUS.....	37

## PARIMATE TULEMUSTE SAAVUTAMISEKS

Täname teid selle AEG toote valimise eest. Lõime toote, mis võimaldab teil aastaid nautida laitmatuid tulemusi ning lisaime elu lihtsamaks ja kergemaks muutvaid innovaatilisi tehnoloogiaid – omadusi, mida te tavaliste seadmete juures ei pruugi leida. Leidke mõni minut aega ning lugege, kuidas seadmega parimaid tulemusi saavutada.

Külastage meie veebisaiti:



Kasutusnõuanded, brošüürid, veaotsing, teenindusinfo:  
**[www.aeg.com/webselfservice](http://www.aeg.com/webselfservice)**



Registreerige oma toote parema teeninduse saamiseks:  
**[www.registreaeg.com](http://www.registreaeg.com)**



Ostke lisaseadmeid, tarvikuid ja originaalvaruosi:  
**[www.aeg.com/shop](http://www.aeg.com/shop)**

## KLIENDITEENINDUS

Soovitame alati kasutada originaalvaruosi.

Teenindusse pöördumisel peaksid teil olema varuks järgmised andmed: Mudel, tootenumber (PNC), seerianumber.

Andmed leiate andmesildilt.

 Hoiatus / oluline ohutusinfo

 Üldine informatsioon ja nõuanded

 Keskkonnateave

Jäetakse õigus teha muutusi.

## 1. OHUTUSINFO JA PAIGALDAMINE



### HOIATUS!

Ohutusinfo ja paigaldamise kohta leiate teavet eraldi paigaldusjuhiste lehelt.

Enne seadme kasutamist või hooldustoiminguid lugege tähelepanelikult ohutust käsitlevaid peatükke.

## 2. TOOTE KIRJELDUS

### 2.1 Juhtpaneeli ülevaade

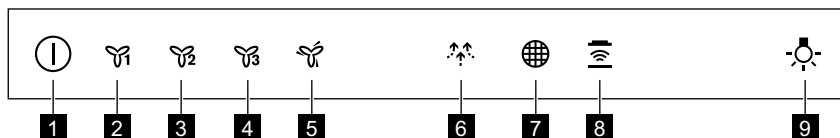

- |                                    |   |
|------------------------------------|---|
| <b>1</b> Sisse/välja               | <b>7</b> Filtri meeldetuletus                   |
| <b>2</b> Esimene mootorikiirus     | <b>8</b> Pliidi ja õhupuhasti ühendusfunktsioon |
| <b>3</b> Teine mootorikiirus       | <b>9</b> Lamp                                   |
| <b>4</b> Kolmas mootorikiirus      |   |
| <b>5</b> Maksimaalne mootorikiirus |   |
| <b>6</b> Tuulefunktsioon           |   |

## 3. IGAPÄEVANE KASUTAMINE

### 3.1 Õhupuhasti kasutamine

Kontrollige soovitatavaid kiirusi allolevast tabelist.

	Toidu soojendamine, toiduvalmistamine kaanega nõudes.
	Toiduvalmistamine kaanega nõudes mitmel keedualal või põletil, kerge praadimine.
	Keetmine, suuremate koguste praadimine ilma kaaneta, toiduvalmistamine mitmel keedualal või põletil.
	Keetmine, suuremate koguste praadimine ilma kaaneta, suur niiskus. Õhupuhasti töötab maksimumvõimsusel. 8 minuti pärast pöörduvad seade tagasi eelmise seade juurde.
	Kerge toiduvalmistamine, kõõgi õhutamine. Õhupuhasti töötab madalaimal kiirusel. 60 minuti pärast lülitub seade välja.

Pärast toiduvalmistamise lõppu soovitatakse õhupuhasti umbes 15 minutiks tööle jätta.

Juhtpaneel on sensorväli. Puudutage sümboleid, et funktsioon aktiveerida.

Õhupuhasti kasutamiseks:

- Lülitage seade sisse, vajutades sümboolt .
- Nüüd saate funktsioonid sisse lülitada. Funktsiooni aktiveerimiseks puudutage sümboolt.
- Vajadusel puudutage valgusti sümboolt , et tööpinna valgustada.

Valguse intensiivsuse muutmiseks puudutage ja hoidke uuesti sümbolit. Seadme väljalülitamiseks vajutage uuesti sümbolit ①.



## 3.2 Pliidi ja õhupuhasti ühendusfunktsioon

See on automaatne funktsioon, mis ühendab pliidi ja õhupuhasti. Nii pliidil kui ka õhupuhastil on infrapuna-signaalkommunikaator. Ventilaatori kiirus määratakse automaatselt valitud režiimi ja pliidil oleva kõige kuumema nõu temperatuuri alusel. Ventilaatori tööd saab pliidi kaudu ka käsitsi juhtida. Funktsiooni saab sisse lülitada pliidi paneelilt.



 Lisateavet funktsiooni kasutamise kohta leiate pliidi kasutusjuhendist.

## 3.3 Maksimaalse mootorikiiruse sisselülitamine

Vajutades nuppu , lülitub maksimaalne mootorikiirus sisse 6 minutiks. Pärast seda pöörduv seade tagasi eelmisele kiirustasemele.



 Kui funktsioon on sisse lülitatud, ei ole nupu  täiendaval puudutamisel mingit mõju.



## 3.4 Filtri teadaande sisse- ja väljalülitamine

Filtrihoiatus tuletab meelde, et söefilter tuleb asendada või puhastada ja rasvafilter puhastada. Kui rasvafilter vajab puhastamist, lülitub filtri indikaator 30 sekundiks  sisse (punaselt). Kui söefilter tuleb asendada või puhastada, siis filtri indikaator  vilgub 30 sekundit (punaselt).

 Vaadake filtrihoiatust puhastuse ja hoolduse peatükis.

1. Lülitage sisse juhtpaneel.
2. Veenduge, et ikoonid on välja lülitatud.
3. Söefiltri teadaande sisse- või väljalülitamiseks puudutage 3 sekundit .

 Kui söefiltri teadaanne on sisse lülitatud, siis filtri ikoon  vilgub viis korda (punaselt).

 Kui söefiltri teadaanne on välja lülitatud, siis filtri ikoon  vilgub kolm korda (punaselt).

# 4. PUHASTUS JA HOOLDUS

## 4.1 Rasvafiltri puhastamine

Iga filtrit tuleb puhastada vähemalt kord kuus. Filtrid on kinnitatud vastaskülgedel asuvate klambrite ja varraste abil.

**Filtri puhastamiseks:**

1. Tõmmake katet, et see avada.

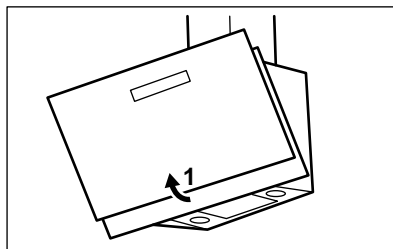

2. Vajutage kinnitusklambri hoidikut, mis asub filtri-paneelil õhupuhasti all (1).

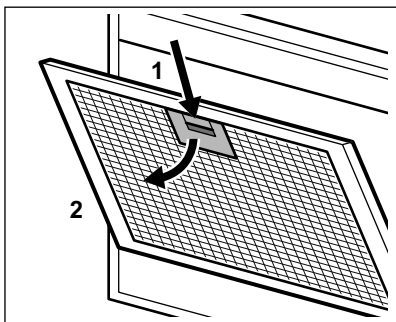

3. Kallutage filtri esiosa kergelt allapoole (2), seejärel tõmmake. Korrake kahte esimest sammu kõigi filтритеga.
4. Peske filtreid mitteabasiivse pesuvahendi ja käsnaga või nõudepesumasinas.

**i** Valige nõudepesumasinas madala temperatuuriga lühike tsükkel. Rasvafilter võib kergelt muuta värvi, kuid see ei mõjuta kuidagi seadme tööd.

5. Filtrite tagasiasetamiseks korrake kahte esimest sammu vastupidises järjekorras. Korrake toimingut kõigi filтритеga.

## 4.2 Söefiltri asendamine

Kui filtri hoiatus on sees, tuleb söefilter asendada.

**i** Vt filtri hoiatust käesolevas peatükis.

Söefiltri kasutusaaeg võib olla erinev, sõltudes toiduvalmistamise tüübist ja rasvafiltri puhastamise sagedusest.

**!** **HOIATUS!**  
Söefilter EI OLE pestav!  
Filtrit ei saa uuendada!

## 5. JÄÄTMEKÄITLUS

Sümboliga ♻️ tähistatud materjalid võib ringlusse suunata. Selleks viige pakendid vastavatesse konteineritesse. Aidake hoida keskkonda ja inimeste tervist ja suunake elektri- ja elektroonilised jäätmed ringlusse. Ärge visake

### Söefiltri tagasiasetamiseks:

1. Eemaldage seadmest kõik rasvafiltrid.  
Vt käesoleva peatüki osa "Rasvafiltri puhastamine".
2. Keerake filtrit vastupäeva (1) ja seejärel tõmmake (2).

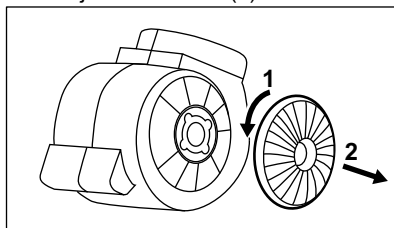

Filtrite tagasiasetamiseks korrake toimingut vastupidises järjekorras.

## 4.3 Filtri hoiatus

**i** Filtri hoiatuse sisse- ja väljalülitamise kohta leiate teavet igapäevase kasutamise jaotisest.

**i** Vaadake käesoleva peatüki rasvafiltri puhastamise osa.

**i** Vaadake söefiltri puhastamise või söefiltri asendamise jaotist (olenevalt filtri tüübist).

### Hoiatuse lähtestamiseks:

Puudutage 3 sekundit 🌐.

## 4.4 Lambi asendamine

Selle seadme juurde kuulub ka LED-lamp. Seda osa võib asendada ainult tehnik. Mis tahes rikke korral vaadake jaotist "Hooldus" peatükis "Ohutusjuhised".

Sümboliga ♻️ tähistatud seadmeid muude majapidamisjäätmete hulka. Viige seade kohaliku ringluspunkti või pöörduge abi saamiseks kohaliku omavalitsusse.