

# ZACO-V6

Robottolmuimeja

## Kasutusjuhend

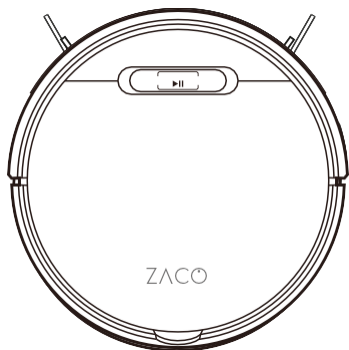

Eestikeelne

Lisateavet leiate  
[www.zaco.eu](http://www.zaco.eu) | ZACO

Hea klient!

Täname, et ostsite põrandapesuroboti ZACO AV610!  
Olete endale saanud kvaliteetse seadme!

Võtke endale veidi aega, et see kasutusjuhend läbi lugeda ja oma uue seadmega tuttavaks saada. Nii oskate seda kasutada parimal võimalikul viisil. Probleemide korral pöörduge esmalt meie klienditeenindusse või külastage veebilehte [www.zacorobot.eu](http://www.zacorobot.eu), kust leiate rohkem teavet.

Lugupidamisega  
ZACO klienditeenindus

### ZACO klienditeenindus

Klienditeeninduse telefoninumber:  
00800-42377961 (tasuta kõne Euroopa piires)  
0209-513038-383 (otseliin Saksamaal)

E-post: [support@zacorobot.eu](mailto:support@zacorobot.eu)  
**[www.zaco.eu](http://www.zaco.eu)**

 **RobovoxZACO**  **zaco\_robot**  **ZACO Robot**

Robovox Distributions GmbH  
Hamburger Straße 11  
45889 Gelsenkirchen  
Germany

## Sisukord

Ohutusjuhised .....	4
Toote osad .....	6
Seadme põhiosa / tolmu anum / vee anum / laadimisdokk / juhtpult 6-8	
Tarvikud .....	9
Toote kasutamine.....	10
Laadimine.....	11
Juhtpult.....	12
Käivitamine / paus / unerežiim .....	13
Graafiku koostamine.....	14-19
Nähtamatu sein .....	20
Veeanuma kasutamine .....	21- 22
Äpi allalaadimine ja kasutamine .....	23
Toote korrashoid .....	24
Küljeharja korrashoid.....	24
Tolmu anuma ja filtrite korrashoid.....	25
Tolmu anuma kasutamine .....	26
Veeanuma korrashoid .....	27
Pörkesensorite ja laadimisvarda korrashoid .....	28
Veaotsing .....	29
Toote tehnilised andmed .....	30

## Ohutusjuhised

Elektriliste seadmete kasutamisel tuleb alati järgida peamisi ettevaatusabinõusid.

### LUGEGE KÕIK JUHISED ENNE SEADME KASUTAMIST LÄBI. HOIDKE NEED JUHISED ALLES.

1. Seda seadet ei tohi kasutada alla 8-aastased lapsed ega füüsilise või vaimse puudega isikud (välja arvatud juhul, kui on tagatud nende eest vastutava isiku järelevalve). Ärge lubage lapsel seadme peal istuda ega kasutada seadet mänguasjana.
2. Enne seadme kasutamist eemaldage kõik takistused (nagu elektrijuhtmed või muud väikesed esemed). Ärge laske kardinaltel ega laudlinal põrandani ulatuda. Mopifunktsiooni kasutamisel voltige vaiba servad nii, et need toimiksid seadme jaoks takistusena.
3. Treppide korral katsetage seadet, et teha kindlaks, kas seade suudab tuvastada trepi serva.
4. Veenduge, et vooluvõrgu pinge ühildub seadme etiketil toodud pingega.
5. Kasutage seadet ainult siseruumides ja kodumajapidamises. Ärge kasutage seadet välitingimustes ega kaubanduslikes ega tööstusasutustes.
6. Kasutage seadmega ainult selle tootja originaalakut ja laadimisjaama. Ärge kasutage patareisid. Teavet aku kohta saate tehnilistest andmetest.
7. Ärge laske seadmel puutuda kokku veega.
8. Ärge puhastage seadet märja lapiga.
9. Ärge kasutage seadet märjal põrandal.
10. Ärge kasutage seadet lahtiste leekide ega õrnade esemete lähedal.
11. Ärge kasutage seadet temperatuuril üle 40 °C või alla -5 °C.
12. Hoide juuksed, rõivad ja sõrmed eemal seadme avadest või töötavatest osadest.
13. Ärge tõmmake seadmesse materjali ega esemeid, mis võivad seadme ummistada (kivid, paber jms).

## Ohutusjuhised

14. Ärge tõmmake seadmesse tuleohtlike materjale (bensiin, printeri tooner).
15. Ärge tõmmake seadmesse põlevaid esemeid (sigaretid, tikud, tuhk) või muid tuleohtlikke esemeid.
16. Ärge kasutage seadet, kui selle imemisava on blokeeritud. Eemaldage tolm, karvad, puuvill jms, et tagada sujuv õhuvool.
17. Ärge kasutage kahjustada saanud laadimisjaama.
18. Ärge sikutage ega tõmmake seadet või selle laadimisjaama toiteadapterist hoides. Ärge kasutage seadet, kui toiteadapter on selle külge ühendatud. Hoidke toiteadapter eemal soojusallikatest.
19. Kui toiteadapter on saanud kahjustada, vahetage see välja ametliku ZACO adapteri vastu. Ärge kasutage kolmandate poolte varuosi.
20. Enne seadme kasutamist veenduge, et tolmu anum ja filter on õigesti oma kohal.
21. Ärge kasutage seadet ruumis, kus on magav imik.
22. Ärge kasutage seadet, kui see on kukkunud maha, saanud veekahjustusi või seda on kasutatud välistingimustes. Garantii säilimiseks laske seadet remontida ainult ametlikus ZACO remondikeskuses. Pöörduge ZACO klienditeenindusse.
23. Kui te ei kavatse seadet pikemat aega kasutada, ühendage see vooluvõrgust lahti ja lülitage välja.
24. Enne seadme puhastamist ja hooldustööde tegemist lülitage seade välja ja ühendage toiteadapter vooluvõrgust lahti.
25. Enne seadme kasutuselt kõrvaldamist eemaldage see laadimisjaamast, lülitage seade välja ja eemaldage aku.
26. Aku kasutuselt kõrvaldamisel järgige kehtivaid seadusi ja eeskirju.
27. Ärge visake seadet ega akut tulle, sest need võivad plahvatada!
28. Järgige seadme kasutusjuhiseid. ZACO by Robovox Distributions GmbH ei võta endale mingit vastutust kahju või kahjustuste eest, mis tulenevad seadme sobimatust kasutamisest.

## Toote osad

### Põhiseade ja tarvikud

Automaatse  
režiimi nupp

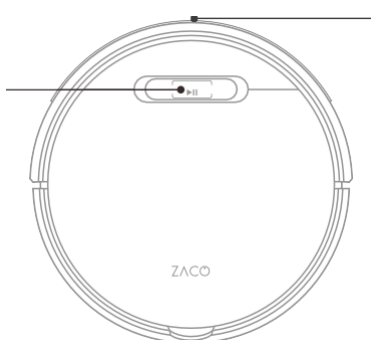

Põrkumisvastased  
sensorid

Takistuste sensor

Laadimisvardad  
Küljeharjad

Vasak / parem  
ratas

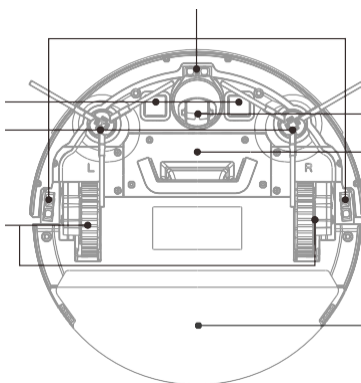

Esiratas  
Aku kate

Tolmuanum

## Toote osad

### Tolmuanum

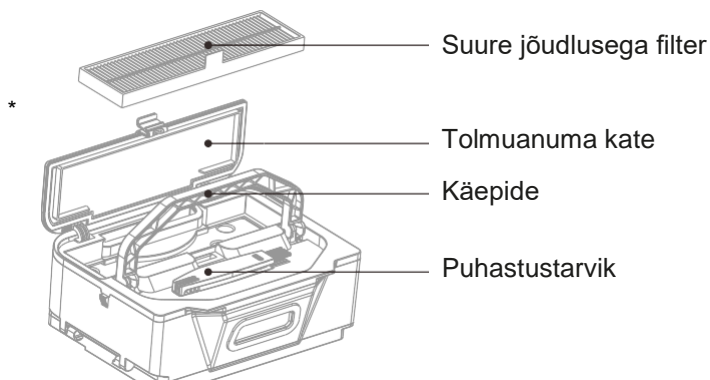
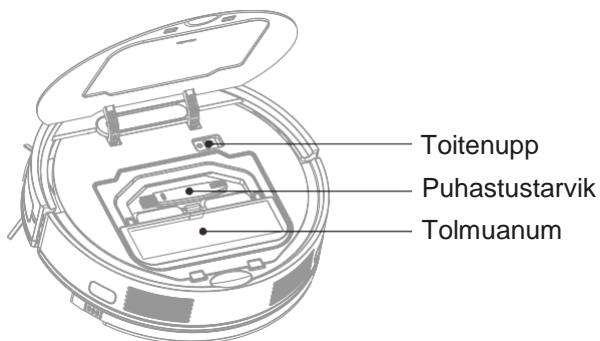

## Toote osad

### Laadimisjaam

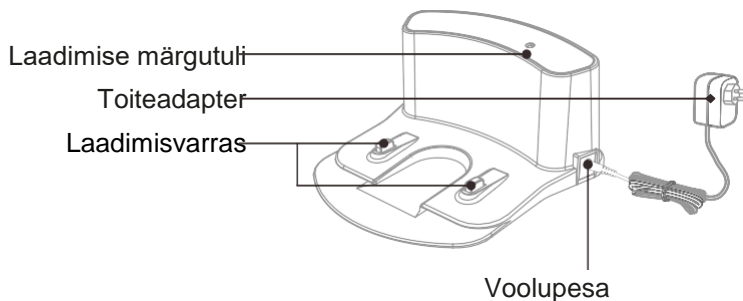

### Juhtpult

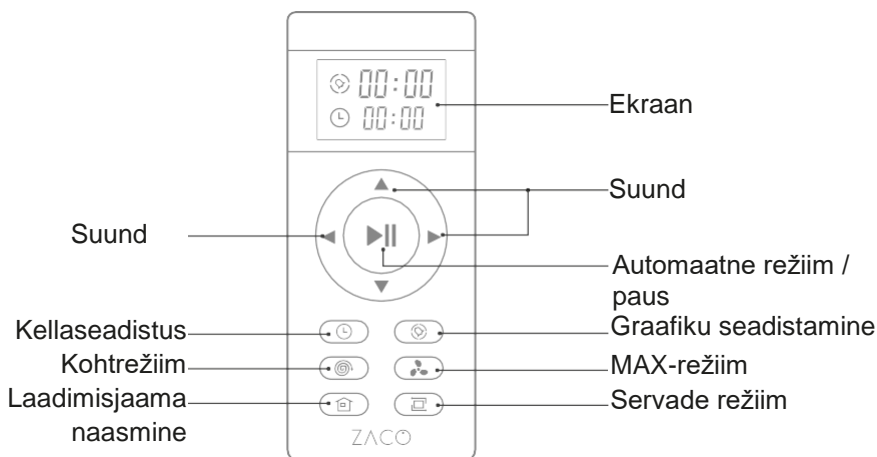

Märkus. ▼ / ▲ / ► / ◀ ei saa kasutada koristustsükli ajal.



## Toote osad

### Tarvikute nimekiri

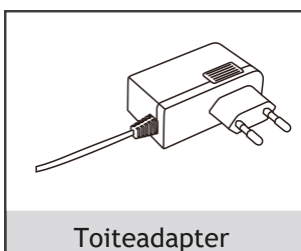
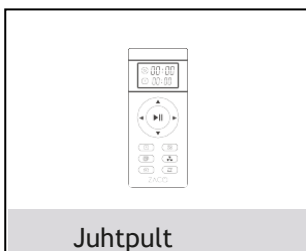
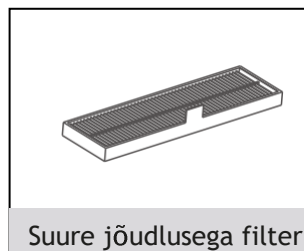
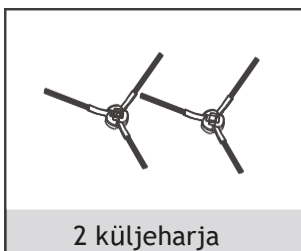
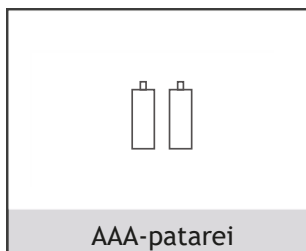
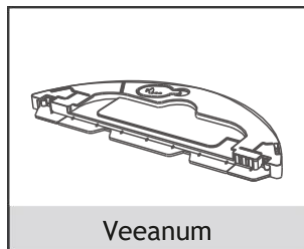
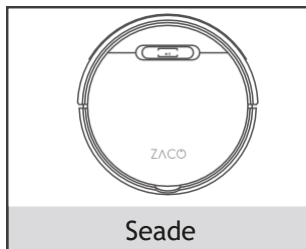

## Toote kasutamine

### Laadimisjaam

#### 1 Paigaldage laadimisjaam

1. Ühendage adapter laadimisjaama
2. Asetage laadimisjaam maapinnale. Ärge pange laadimisjaamast 1 m vasakule ja paremale ega 2 m ettepoole mingeid esemeid. Peegeldavad esemed võivad seadmele põhjustada probleeme laadimisjaama leidmisel.
3. Ühendage vooluvõrku.

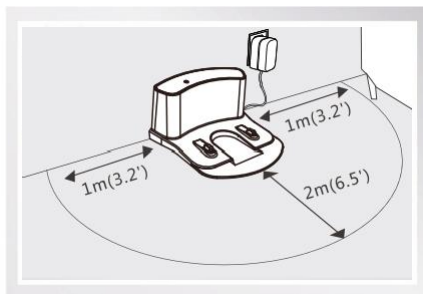
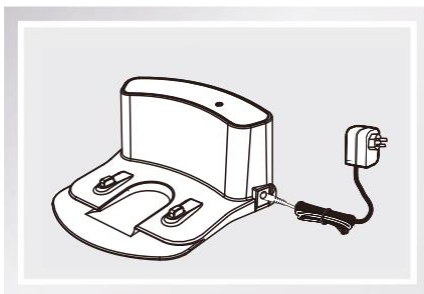

Märkus. Pärast laadimisjaama ühendamist süttib selle ülaosas asuv märgutuli.

#### 2 Lülitage seade sisse

Toitenupp asub seadme sees. Seadme sisse lülitamiseks vajutage "I". Seadme välja lülitamiseks vajutage "O".

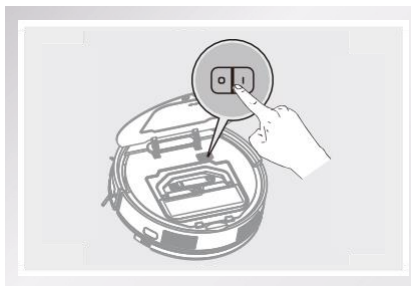

Märkus. Kui seade on töö lõpetanud, on soovitatav jätta see sisselülitatuks ja lasta järgmiseks kasutuskorraks laadida.

## Toote kasutamine

### 3 Alustage laadimist

Pange seade laadimisjaama, nii et seadme põhjas asuvad laadimisvardad on kohakuti laadimisjaama varrastega.

#### a) Automaatne laadimine

1. Aku tühjenedes otsib seade ise laadimisjaama.
2. Seisurežiimis oleva seadme korral vajutage juhtpuldil nuppu , et seade hakkaks laadimisjaama otsima.

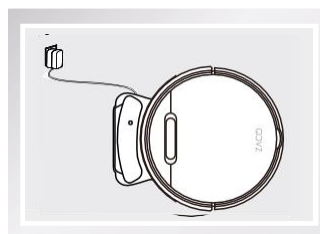

Märkus. Pöörake tähelepanu laadimisvarrastele. Määrduvad vardad mõjutavad laadimist ebasoodsalt.

#### b) Manuaalne laadimine

Ühendage vooluadapteri pistik vahetult seadmega ja ühendage adapteri teine ots pistikupesasa.

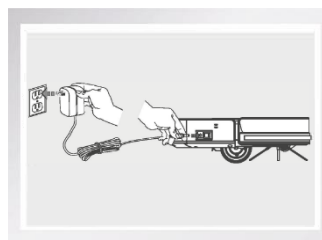

1. Igapäevase kasutamise korral asetage seade laadimisjaama. Veenduge, et toiteadapter ja seade on sisse lülitatud.
2. Kui te ei kavatse seadet pikemat aega kasutada, laadige see enne välja lülitamist täiesti täis. Hoidke seadet kuivas ja hea ventilatsiooniga kohas.

# Toote kasutamine

## Juhtpuldi kasutamine

### 1 Toitenupp

1. Vajutage seda nuppu, et lülitada seade unerežiimist seisurežiimi.
2. Seisurežiimis olles vajutage seda nuppu, et seade hakkaks tööle.
3. Töörežiimis olles vajutage seda nuppu, et seade lõpetaks töö.

### 2 Kell

Vajutage seda nuppu, et seadistada hetke kellaeg

### 3 Kohtrežiim

Vajutage seda nuppu, et alustada kohtrežiimi kasutamist.

### 4 Laadimisjaama naasmine

Vajutage seda nuppu, et anda seadmele juhised laadimisjaama naasmiseks.

### 5 Graafik

Vajutage seda nuppu, et seadistada koristusgraafik. Seade hakkab tööle graafikuga seadistatud ajal. Seadistatud aja muutmiseks vajutage nuppu . Kui juhtpuldi ekraanile ilmub "00:00", on graafikuga seadistatud aeg tühistatud.

### 6 Servade režiim

Vajutage seda nuppu servade režiimi käivitamiseks. Seade hakkab mööda seinääri. Töö lõppedes läheb seade laadimisjaama või alguspunkti tagasi.

### 7 MAX-režiim

Vajutage seda nuppu maksimumvõimsusega režiimi käivitamiseks. Seade hakkab tööle maksimumvõimsusel.

Märkus. Paigaldage juhtpulti enne kasutamist kaks AAA / R03 akut. Kui te ei kavatse juhtpulti pikemat aega kasutada, võtke akud sellest välja.



# Toote kasutamine

## Käivitamine / paus / unerežiim



- Unerežiim: seade on sisse lülitatud ja automaatse režiimi märgutuli ei vilgu. Seade ei tööta.
- Seisurežiim: seade on sisse lülitatud ja automaatse režiimi märgutuli vilgub. Seade ei tööta.
- Koristusrežiim: tuli põleb, kuid ei vilgu. Seade ei tööta.

### 1 Seadme käivitamine

Seadme tööle lülitamiseks vajutage seadmep nuppu  või juhtpuldil nuppu .

Märkus. Unerežiimis oleva seadme lülitamiseks seisurežiimi vajutage nuppu . Nupu  uuesti vajutamisel hakkab seade tööle.

### 2 Paus

Pausifunktsioon lülitab seadet töörežiimi ja seisurežiimi vahel. Seadme töö katkestamiseks vajutage seadmep nuppu  või juhtpuldil nuppu .

Märkus. Kui seadme töö on katkestatud, vajutage seadmep või juhtpuldil koristamise jätkamiseks juhtnuppu .

### 3 Unerežiim

Unerežiimi sisenemiseks: vajutage ja hoidke seadmep olevat nuppu  kolm sekundit all. Kui 10 minuti jooksul edasisi juhiseid ei anta, läheb seade unerežiimi.

# Toote kasutamine

## Seadme kasutamine

### 1 Automaatse režiimi nupp



- Vajutage seda nuppu, et lülitada seade unerežiimist seisurežiimi.
- Seisurežiimis olles vajutage seda nuppu, et seade hakkaks tööle.
- Seadme töö ajal vajutage seda nuppu, et seadme töö katkestada.

## Töörežiimid

Parima tulemuse tagamiseks saab seadet kasutada erinevates töörežiimides. Erinevate režiimide aktiveerimiseks kasutage juhtpulti või ZACOHme äppi.

Märkus. Mis tahes alltoodud režiimi käivitamiseks veenduge, et seade on sisse lülitatud ja et automaatse režiimi nupu märgutuli vilgub.

### 1 Automaatne režiim

Automaatse režiimi käivitamiseks vajutage seadmel nuppu  või juhtpuldil nuppu . Selles režiimis liigub seade ruumis sik-saki kujuliselt, nagu on näidatud pildil. See arvutab automaatselt välja koristamata piirkonnad ja koristab need.

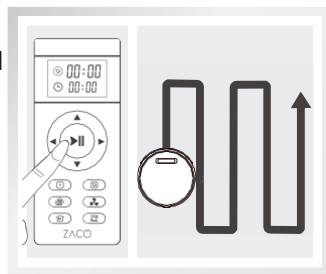

- Seade liigub töö ajal automaatselt mööda töömarsruuti. Seadme käsitsi liigutamisel või juhtpuldi kaudu juhtimisel planeerib seade töömarsruuti ümber ja võib juba koristatud alad uuesti koristada. Soovitud tulemuse saamiseks ärge katkestage seadme tööd, vajutades mõnda muud nuppu.
- Seade jääb töö ajal korraks seisma, et arvutada välja koristamata alad ja planeerida uut rada. Olge kannatlik. Selliste lühikeste tööpauaside arv ja kestus sõltub koristatavast alast.

## Toote kasutamine

### 2 Kohtrežiim

See režiim on mõeldud kasutamiseks väga määrdund või tolmuses kohas. Kohtrežiimis keskendub seade ühe konkreetse ala koristamisele. Töö lõppedes läheb seade laadimisjaama tagasi.

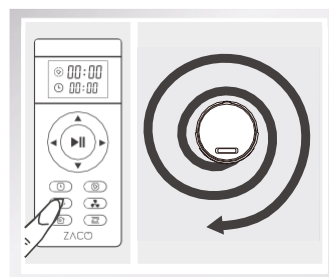

### 3 Maksimumvõimsusega režiim

See režiim sobib hästi väga määrdundud põrandatele. Vajutage , et suurendada imemisvõimsust väga tolmuste alade koristamisel. Vajutage uuesti sama nuppu, et lülitada seade väikesele imemisvõimsusele. Seejärel lülitage sama nuppu kolmandat korda, et lülitada tagasi tavapärasele tööle.

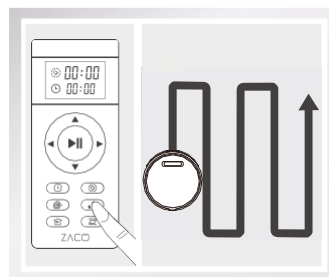

### 4 Servade režiim

See režiim sobib hästi ruumi servade ja nurkade koristamiseks. Servade režiimis liigub seade mööda piiri (nt mööda seina) ja lõpetab kogu tsükli läbides töö.

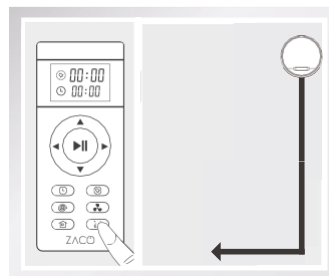

## Toote kasutamine

### 5 Laadimisjaama naasmine

Seade tuvastab, kui aku hakkab töö ajal tühjenema ja hakkab automaatselt laadimisjaama otsima.

Võite ka vajutada juhtpuldil nuppu , et seade hakkaks laadimisjaama otsima.

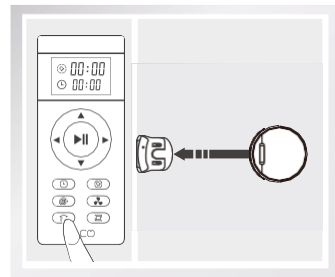

### 6 Graafik

Saate seadistada töögraafiku. Seade läheb graafikurežiimi, kui ekraanil vilguvad graafikuikoon  ja kaks esimest numbrit.

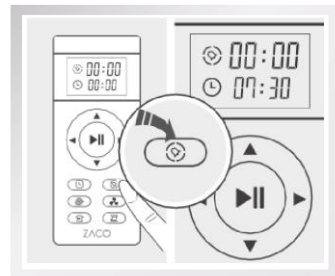





# Toote kasutamine

## Graafik

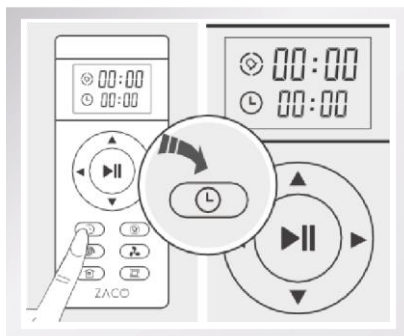

Regulaarseks koristamiseks saate mugavalt seadistada graafiku. Selleks tuleb juhtpuldil või ZACOHme äpi kaudu seadistada hetke kellaeg ja planeeritavad koristusajad. Seade hakkab tööle graafikuga seadistatud ajal.

### 1 Hetke kellaaja seadistamine

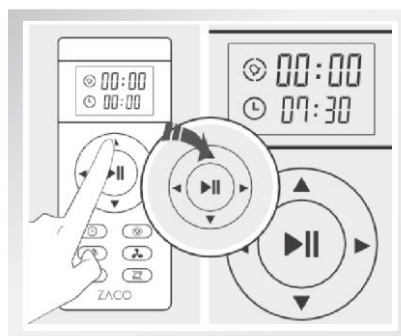

Vajutage nuppu  .  
Kellaikoon  ja kaks esimest numbrit hakkavad vilkuma.



Numbrit  reguleerimiseks vajutage nuppe  . Tunni ja minutite muutmiseks vajutage nuppe  .

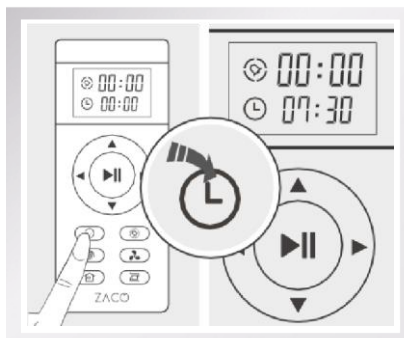

Pärast kellaaja seadistamist vajutage muudatuste seadistamiseks nuppu  . Kui kõlab helisignaali, siis on hetke kellaeg edukalt salvestatud.

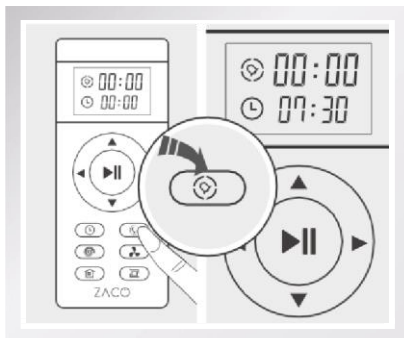

## Toote kasutamine

### 2 Graafiku seadistamine

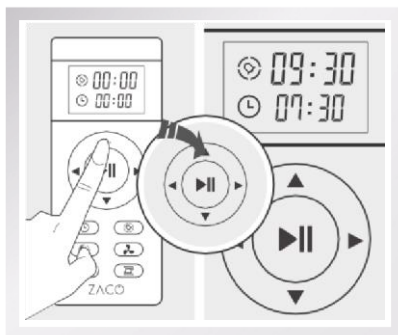

Vajutage nuppu  . Graafiku-ikoon ja kaks esimest numbrit hakkavad vilkuma.



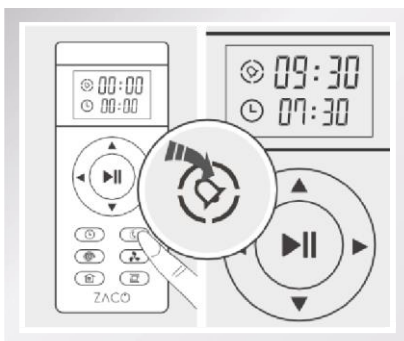

Numbrit reguleerimiseks vajutage nuppe  . Tunni ja minutite muutmiseks vajutage nuppe  .



Pärast kellaaja seadistamist vajutage muudatuste seadistamiseks nuppu  . Seade hakkab tööle graafikuga seadistatud ajal.

## Toote kasutamine

### 3 Graafiku tühistamine

- Graafiku muutmiseks vajutage nuppu . Kui juhtpuldi ikoonile ilmub "00:00", salvestage see, vajutades uuesti nuppu . Graafikuga seadistatud kellaeg kustutatakse.
- Lülitage seade välja. Graafikuga seadistatud kellaeg tühistatakse.

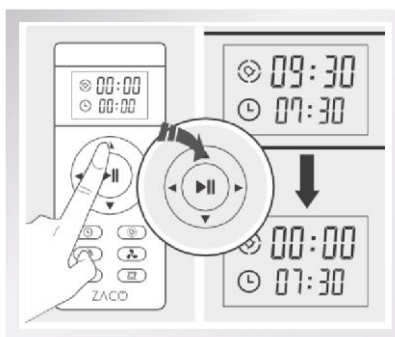

- Hetke kellaja või graafiku kellaja muutmisel kõlab helisignaali. Kui helisignaali ei kõla, siis muudatust ei salvestatud.
- Juhtpuldi akude vahetamisel tuleb hetke kellaeg ja graafiku kellaeg uuesti seadistada.

## Toote kasutamine

### Nähtamatu sein

Nähtamatu seinaga luuakse nähtamatu takistus, millest edasi seade ei lähe. Seda saab kasutada, et takistada seadmel teatud aladesse sisenemast.

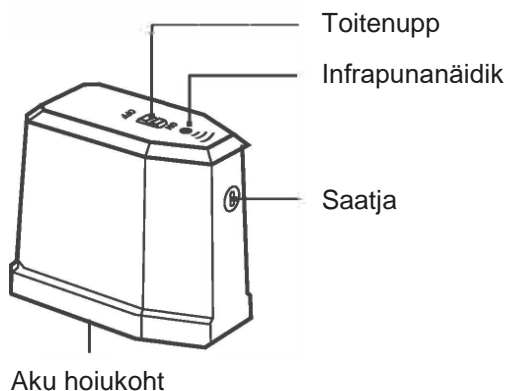

### Nähtamatu sein kasutamine

- Enne seadme sisse lülitamist paigaldage akud.
- Asetage nähtamatu sein vastu ala, kuhu sisenemise soovite seadmel keelata. Veenduge, et saatja on kohakuti vastavalt nähtamatu sein seina seadme ülaosas toodud juhistele.
- Pärast koristamise lõpetamist lülitage nähtamatu sein välja.

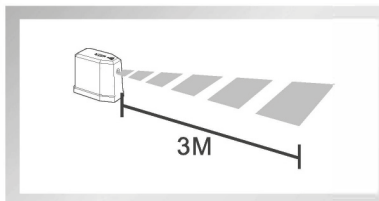
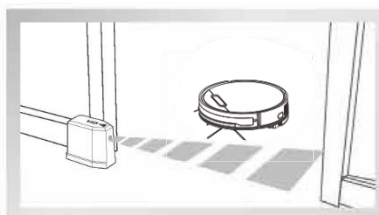

## Toote kasutamine

### Veeanuma kasutamine

Veeanuma kasutamine on vabatahtlik. Seadmega saab üheaegselt nii tolmu imeda kui ka mopiga pesta. Mopifunktsiooni kasutades pidage silmas järgmisi juhiseid.

#### HOIATUS!

- Kui seadme töö mopifunktsiooni ajal katkestatakse (nt vee lisamiseks või mopilapi loputamiseks), programmeerib seade oma töömarsruudi ümber ja peseb juba pestud alad uuesti. Parema tulemuse saamiseks on soovitatav kasutada mopifunktsiooni ühes ruumis korraga.
- Järgmise ruumi pesemiseks viige seade sinna käsitsi. Vajadusel lisage vett või loputage mopilappi.
- Ärge kasutage veeanumaga seadet vaibal. Voltige vaiba servad kokku, et seade ei läheks vaibale.
- Lisage vett või loputage mopilappi regulaarselt. Võtke veeanum täitmise ajaks alati seadmest välja.
- Võtke veeanum laadimise ajaks seadmest välja.

## Toote kasutamine

### 1 Eemaldage veeanum

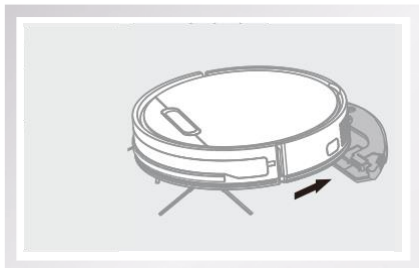

Võtke veeanum seadmest välja.

### 2 Lisage vett

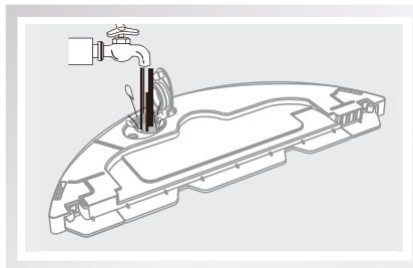

Avage vee sisselaskeava kork ja täitke anum veega. Sulgege kork tihedalt.

### 3 Paigaldage veeanum

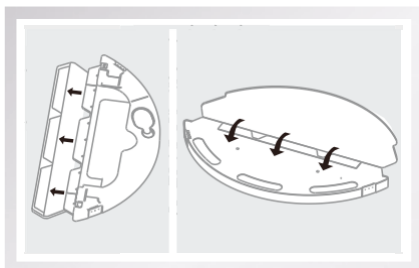

Lükake veeanum tagasi seadmesse.

# Äpi allalaadimine ja kasutamine

## Äpi allalaadimine

Seadet saab juhtida äpi "ZACOHme" kaudu. Äpp ZACCOHome on tasuta saadaval App store'is.



 ZACOHme APP



 ZACOHme APP

## Hääljuhtimine läbi Alexa/ Google Home

Seda seadet saab juhtida ka Alexa või **Google Home** häälkäsklustega. Selleks peate installima äpi ZACOHme.

1. Seade peab olema ühendatud interneti ja äpiga ZACOHme.
2. Laadige alla Amazon Alexa äpp / **Google Home** äpp ja logige sisse oma Amazoni kontoga / **Google'i kontoga**
3. Otsige ZACOHme Skill jaotise „Skills & Games“/ „**Compatible with Google devices**“ alt ja aktiveerige see.
4. Aktiveerimiseks peate sisse logima oma ZACOHme kontoga.
5. Nüüd saate seadet hääljuhtimise kaudu kasutada. Seade reageerib äpi kaudu antud käsklusele.

Võite proovida järgmiste käsklustega:

„Alexa, turn on ZACO.“ (Alexa, lülita ZACO sisse) või „**Ok Google, turn on ZACO.**“ (Google, lülita ZACO sisse).

„Alexa, turn off ZACO.“ (Alexa, lülita ZACO välja) või „**Ok Google, turn off ZACO.**“ (Google, lülita ZACO välja).

## Seadme ühendamine

1. Veenduge, et seade on ühendatud teie kodus Wi-Fi võrku ja signaal on hea.
2. Looge äpis ZACOHme konto ja logige sisse.
3. Enne Wi-Fi-ga sidumist lülitage seade välja ja tagasi sisse.

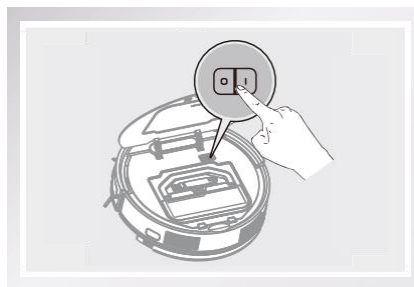

## Toote korrashoid

### HOIATUS!

Enne seadme ja selle tarvikute puhastamist ja hooldustööde tegemist lülitage seade välja ja ühendage toiteadapter laadimisjaama küljest lahti.

### Küljeharja korrashoid

Veeanuma kasutamine on vabatahtlik. Pärast tolmuemalduse lõppemist saab tolmu anuma asemele paigaldada veeanuma, et põrandat mopilapiga pesta.

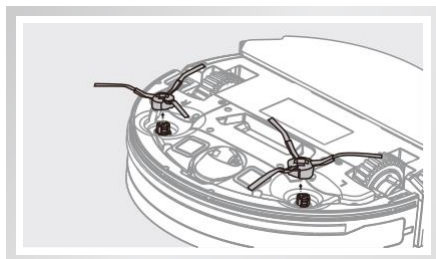

Eemaldage

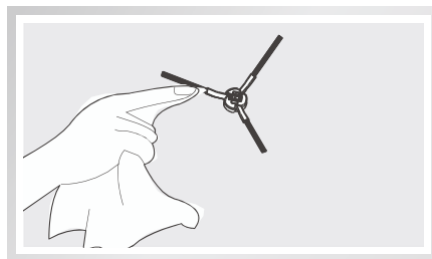

Pühkige puhta lapiga

Märkus. Küljeharja vahetamisel järgige tähiseid „L“ ja „R“.



## Toote korrashoid

### Tolmu anumaga ja filtrite korrashoid

Seadet saab kasutada koos komplekti kuuluva tolmu anumaga või vahetatavate tolmukottidega. Tühjendage tolmu anumat pärast igit kasutuskorda.

- Tühjendamiseks tuleb tolmu anum seadmest välja. Kontrollige imemisava ja puhastage see.
- Suure jõudlusega filtrit saab puhastamiseks kõva pinna vastu koputada. Seda ei tohi veega loputada ega pesta.

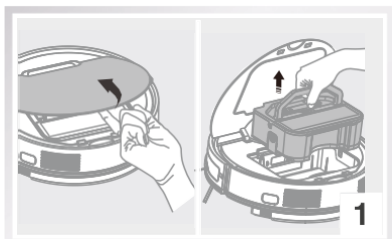

Vajutage lahti lukustamise nuppu ja tõmmake tolmu anum välja.

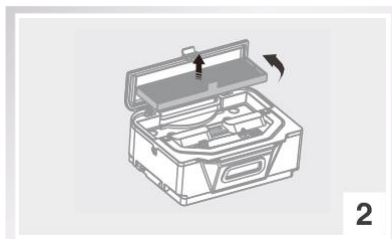

Avage tolmu anumate kate ja eemaldage suure jõudlusega filter.

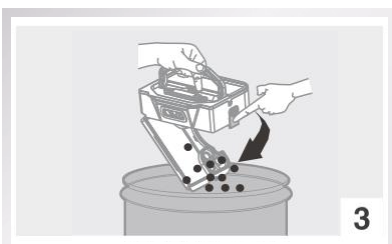

Tühjendage tolmu anum prügikasti kohal. Võtke filtrid välja ja puhastage need.

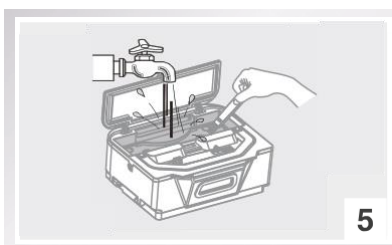
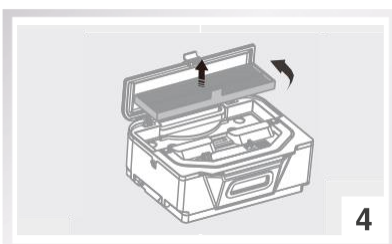

Puhastage tolmu anum puhastuspintsliga. Pange tolmu anum kokku tagasi.

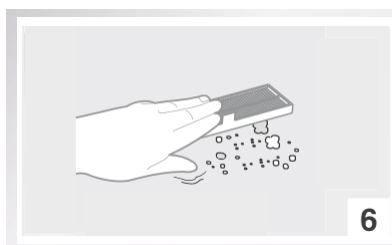

## Toote kasutamine

### Tolmukottide kasutamine

Seadet saab kasutada ka vahetatavate tolmu­kottidega. Tolmukotid on ühekordselt kasutatavad, neid ei saa pesta ega korduskasutada. Vahetage tolmu­kott alati siis, kui see on saanud täis.

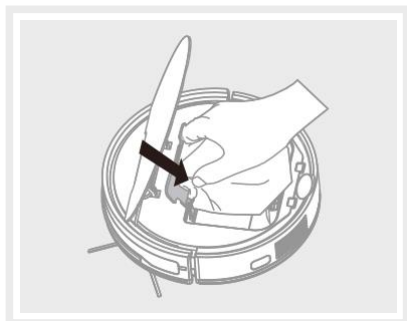

Võtke tolmu­anum sead­mest välja. Lükake tolmu­koti ava (papist osaga) selleks mõeldud avale seadmes. Veenduge, et avad on kohakuti, et tagada pidev imemis­võimsus.

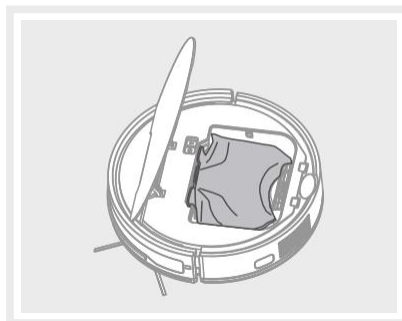

Voltige tolmu­kott korralikult tolmu­anuma korpusesse.

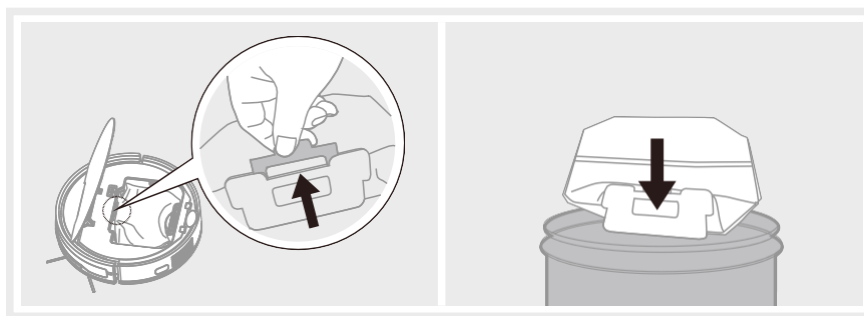

Kui tolmu­kott on täis, eemaldage see ja visake olme­jäätmete hulka.

## Toote korrashoid

### Veeanuma korrashoid

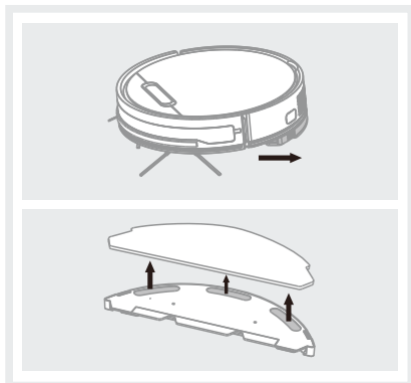

Pärast mopifunktsiooni kasutamise lõppemist eemaldage veeanum ja mopilapp.

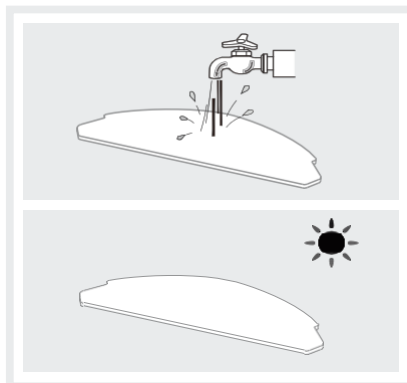

Loputage mopilappi veega ja laske sel õhu käes kuivada.

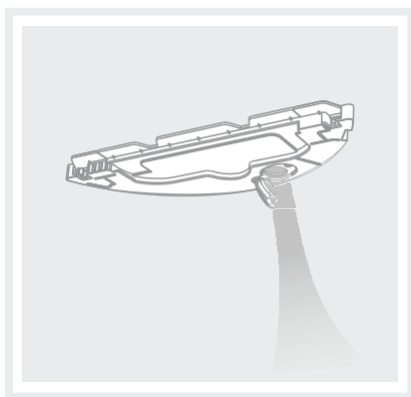

Valage veejäägid välja.

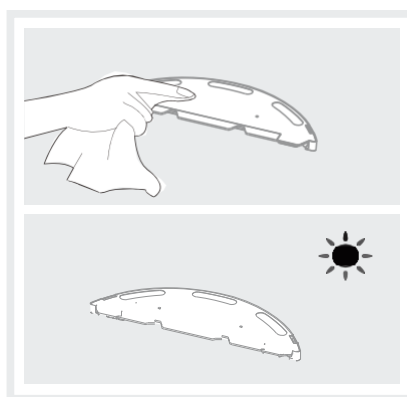

Puhastage veeanumat kergelt niiske ja puhta lapiga. Jätke kummikork lahti ja laske veeanumal õhu käes kuivada.

**HOIATUS!** Ärge pange veeanumat üleni vette!

## Toote korrashoid

### Pörkesensori ja laadimisvarraste korrashoid

Puhastage seadme laadimisvardaid ja pörkesensoreid kuiva lapiga. Juhised leiate altpoolt.

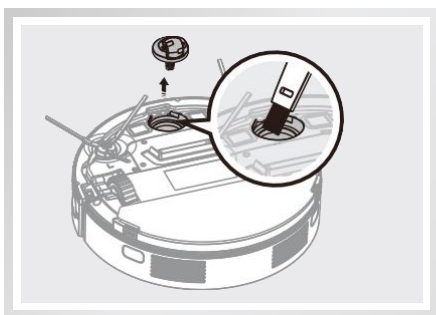

Puhastage esiratast regulaarselt karvadest.

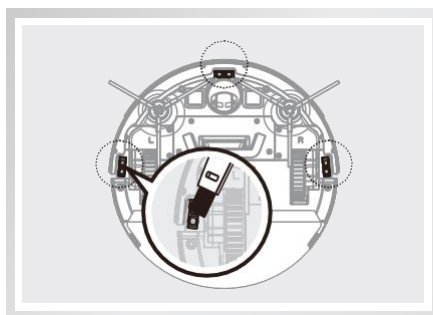

Sensorite tundlikkuse säilitamiseks puhastage neid regulaarselt.

#### HOIATUS!

- Kui te ei kavatse seadet pikemat aega kasutada, võtke aku sellest välja. Aku lekke korral võtke aku seadmest välja, puhastage akusahtel ja pöörduge ZACO klienditeenindusse.
- Kui aku on täiesti tühjaks saanud või seda ei ole pikka aega kasutatud, siis akumaht väheneb ja on soovitatav akut uuesti laadida. Selle aktiveerimiseks asetage seade käsitsi laadimisjaama. Laske seadmepoolsele laadimisvarrastele kolm minutit laadida ja korrake seda kolm korda. Pärast seda laadige seadet 3-5 tundi.
- Nii kestab aku kaua ja seda ei ole vaja nii tihti vahetada. Kui soovite akut siiski vahetada, pöörduge ZACO klienditeenindusse.



# Veaotsing

## Korrashoid ja tarvikute vahetamise graafik

Osa	Hooldustööd	Väljavahetamine
Tolmu anum	Pärast igat kasutuskorda	/
Suure jõudlusega filter	Üks kord nädalas (lemmikloomade olemasolul kaks korda nädalas)	Iga kahe kuu järel.
Peamine hari	Üks kord nädalas (lemmikloomade olemasolul kaks korda nädalas)	Vajadusel
Küljeharjad	Üks kord nädalas	Vajadusel
Laadimisjaam	Üks kord nädalas	/

## Häälkäsk

Probleemi korral hakkab automaatse režiimi nupu märgutuli punasena vilkuma ja seadmele kostub häälkäsk. Alljärgnevast tabelist leiame mõned probleemid ja nende põhjused.

Os a	Häälkäsk	Põhjus	Väljavahetamine
01	Please clean left side brush.	Probleem vasaku harjaga.	Puhastage vasak külghari.
02	Please clean right side brush.	Probleem parema harjaga.	Puhastage parem külghari.
03	Please check left wheel.	Probleem vasaku rattaga.	Kontrollige vasakut ratast.
04	Please check right wheel.	Probleem parema rattaga.	Kontrollige paremat ratast.
05	Please check and clean turbo fan	Probleem mootoriga.	Kontrollige imemisava ja puhastage see.
06	Please clap front bumper	Probleem eespoolse pörkerauaga.	Koputage eespoolset pörkerauda.
07	Please clean drop sensors.	Probleem pörkesensoritega.	Puhastage pörkesensoreid.
08	Please put robot back to the ground	Seade ei ole põrandal.	Pange seade põrandale.
09	Please put the robot back on the charging station to recharge	Seade ei leia laadimisdokki (-jaama).	Asetage seade tagasi laadimisdokki.
10	Please pull out the plug from robot	Vajutati nuppu  , kui seade laadis ühendatud vooluadapteri kaudu.	Kontrollige ja ühendage seade lahti.
11	Please turn on the power switch	Vajutati nuppu  , kui seade on laadimisjaamas ega ole sisse lülitatud.	Kontrollige ja lülitage seade sisse.

Märkus. Kui probleemi lahendada ei õnnestu, järgige alltoodud juhiseid.

- Lülitage seade välja ja uuesti sisse.
- Kui ka see probleemi ei lahenda, pöörduge ZACO klienditeenindusse.

## Toote tehnilised andmed

### Seadme tehnilised andmed

Tüüp	Kirjeldus	Tehnilised andmed
<b>Mehaanilised</b>	Läbimõõt	315 mm
	Kõrgus	76 mm
	Netokaal	2,2 kg
<b>Elektrilised</b>	Pinge	14,4 V
	Aku tüüp	Liitium-ioon 2400 mA <sup>H</sup>
	Võimsus	22 W
	Laadimisviis	Automaatne laadimine / Manuaalne laadimine
<b>Puhastamine</b>	Tolmuenergia maht	0,6 L
	Töörežiimid	Automaatne režiim, kohtrežiim, maksimumvõimsusega režiim, servade režiim, graafikuga režiim
	Laadimisaeg	< 300 min
	Tööaeg	>90 min.
<b>Põhiseade</b>		Puutetundlik
<b>TX sagedus</b>	2.412 ~ 2.484 MHz	
<b>RX sagedus</b>	2.412 ~ 2.484 MHz	
<b>Antenn</b>	1,5 dBi	
<b>RF väljundvõimsus</b>	802.11b:+16±2 dBm (@11Mbps) 802.11g:+14±2 dBm (@54Mbps) 802.11n:+13±2 dBm (@HT20, MCS7)	

Hooldustöökoda: Renerki Kaubanduse OÜ, Tel. 640 6400, [klienditeenindus@renerk.ee](mailto:klienditeenindus@renerk.ee),

Avatud E-R 9:00-18:00

Maaletooja: Sandmani Grupi AS, Laki põik 6, Tallinn 12918