

beurer

MP 59



Kaasaskantav pediküüriseade
Kasutusjuhend



Beurer GmbH • Söflinger Str. 218 • 89077 Ulm, Saksamaa •
www.beurer.com www.beurer-gesundheitsratgeber.com •
www.beurer-healthguide.com

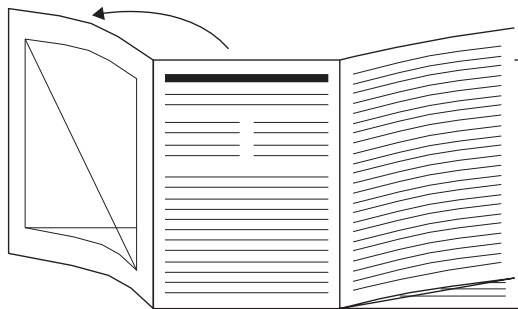

Enne kasutusjuhendi lugemist voltige lahti lehekülg 2.

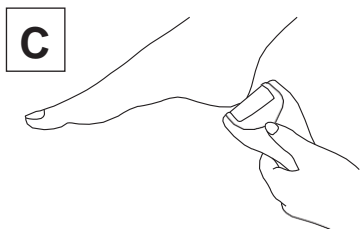
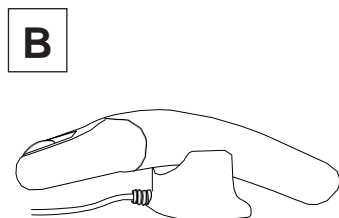
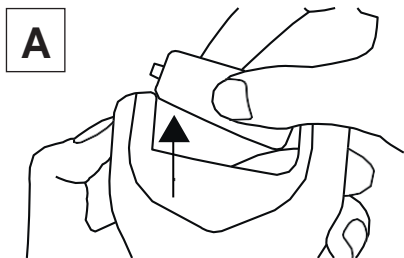
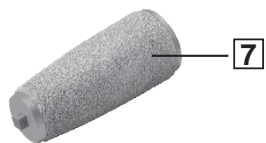
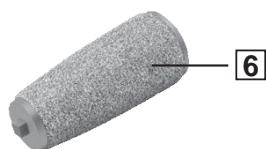
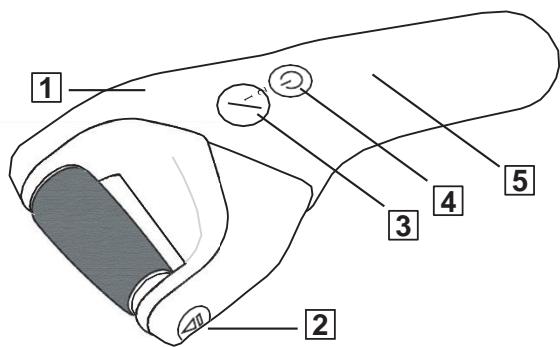



Lugege kasutusjuhendit tähelepanelikult. Järgige hoiatusi ja ohutusmärkusi. Hoidke need juhised edaspidiseks alles. Kasutusjuhend peab olema kõikidele kasutajatele kättesaadav. Kui annate seadme kellelegi teisele, andke sellega kaasa ka kasutusjuhend.

Seadme komplekti kuuluvad esemed

Kontrollige, et pakend oleks kahjustamata ja et kõik vajalikud osad oleksid olemas. Enne kasutamist veenduge, et seadmel ja selle tarvikutel ei ole nähtavaid kahjustusi ja eemaldage kõik pakkematerjalid. Kahtluste korral ärge seadet kasutage ja võtke ühendust seadme edasimüüja või klienditeenindusega (aadressi leiuate kasutusjuhendist).

- Põhiseade
- Jäme abrasiivne rullik
- Peen abrasiivne rullik
- Laadija
- Kasutusjuhend

1. TÄHTSAD OHUTUSJUHISED

- Ärge kasutage laadijat dušinurga, kraanikausi ega mõne muu vett sisaldava anuma läheduses. 
- Seade on mõeldud ainult koduseks ja eraviisiliseks kasutamiseks. Seda ei tohi kasutada ärilistel eesmärkidel.
- Lapsed (vähemalt 8-aastased) ja isikud, kellel on tavapärasest väiksemad füüsilised, sensoorsed või vaimsed võimed või kellel puuduvad piisavad kogemused või oskused, tohivad seadet kasutada nende ohutuse eest vastutava isiku järelevalve all või juhendamisel ning nad peavad täielikult

mõistma kõiki seadme kasutamise ja seonduvaid ohtusid ja vastavaid ohutuseeskirju.

- Lapsed ei tohi seadmega mängida.
- Lapsed tohivad seadet puhastada ja hooldustöid teha ainult järelevalve all.
- Ärge võtke seadet koost lahti ega üritage seda ise remontida, sest vastasel juhul ei ole seadme nõuetekohane töö enam garanteeritud. Selle tingimuse rikkumisel kaotab seadme garantii kehtivuse.
- Lämpumisoht! Hoidke pakkematerjale lastele kättesaamatus kohas. Lapsed võivad need suhu panna ja lämbuda.
- Lastele tuleb seadme kasutamise ajal tagada pidev järelevalve.
- Kaasaskantav pediküüri seade on mõeldud ainult kõva või kareda naha ja nahapaksendite eemaldamiseks. Seadet tohib kasutada ainult selles kasutusjuhendis kirjeldatud eesmärgil. Tootja ei võta endale vastutust seadme sobimatust või hooletust kasutamisest tuleneva kahju eest.
- Seadme kasutamise käigus võib nahk väga soojaks minna. Kontrollige tulemusi regulaarselt kogu protseduuri käigus. Eriti oluline on see diabeetikute korral, sest nende valutundlikkus on väiksem ning nad võivad ennast kergemini vigastada. Olge seadme kasutamisel alati väga ettevaatlik. Kahtluste korral pidage nõu arstiga.
- Seadme mittesihipärane kasutamine võib olla ohtlik.
- Enda ohutuse huvides jälgige pidevalt seadme kuumusastet. Eriti oluline on see inimeste korral, kes ei ole kuumuse suhtes tundlikud.
- Pikaajalise intensiivse kasutuse korral (nt nahapaksendite eemaldamisel jalgadelt) võib seade minna väga kuumaks. Nahapõletuste vältimiseks laske seadmel protseduuride vahepeal korralikult jahtuda.
- Hügieeni tagamiseks tohib seadet kasutada ainult üks inimene.
- Ärge üritage seadet ise remontida!
- Kasutage seadet ainult koos sellega kaasas olevate tarvikutega.
- Ärge kasutage seadet loomadelt.
- Ärge asetage seadet kuumusallikate lähedale.
- Ärge kasutage seadet rohkem kui 15 minutit järjest. Seejärel laske seadmel ülekuumenemise vältimiseks vähemalt 15 minutit jahtuda.
- Ärge kasutage seadet põletikulisel või ärritunud nahal.
- Seadme kasutamise ajal jälgige, et juuksed ei jääks pöörlevate osade vahele. Kandke juukseid kinni.

- Ärge sikutage, keerake ega painutage juhet.
- Jälgige, et toitejuhet ei tõmmataks üle teravate esemete.
- Hoidke seade eemal teravatest ja teravatipulistest objektidest.
- Kui seade on maha kukkunud või muul viisil kahjustada saanud, ei tohi seda enam kasutada.
- Enne puhastamist lülitage seade alati välja ja tõmmake selle pistik pesast välja.
- Elektrilöögi oht! Kasutage seadet ainult kaasasoleva laadijaga ja kontrollige, et kasutatava vooluvõrgu pinge vastab laadijale märgitud pingele.
- Elektrilöögi oht! Kui seade või selle tarvikud on nähtavalt kahjustada saanud, ei tohi seda kasutada.
- Elektrilöögi oht! Defekti või rikke korral lülitage seade kohe välja ja tõmmake laadija pesast välja. Ärge tõmmake toitejuhtmest ega seadmest kinni hoides. Ärge kunagi kandke seadet selle toitejuhtmest hoides. Ärge asetage juhtmeid kuumade pindade lähedale. Veenduge, et pistik ega toitejuhe ei puutu kokku vee ega muude vedelikega. Kui laadija kukub vette, ärge tormake seda kohe välja võtma, vaid eemaldage seade esmalt vooluvõrgust.
- Elektriseadmeid tohivad parandada ainult vastava väljaõppega spetsialistid. Seadme valesti remontimine võib tekitada kasutajatele äärmiselt ohtliku olukorra. Kui seadme töös esineb rikkeid või seade on kahjustada saanud, laske seda remontida sertifitseeritud töökojas.
- Tulekahju oht! Tagage seadmele alati järelevalve, eriti juhul, kui seadme läheduses on lapsi.
- Tulekahju oht! Ärge kasutage seadet patjade või linadega kinni kaetuna.
- Tulekahju oht! Ärge kasutage seadet bensiini ega teiste väga tuleohtlike ainete lähedal.













Ohutusteave akude kasutamise kohta

- Kui akuedelik satub nahale või silma, peske neid põhjalikult puhta veega ning pöörduge viivitamatult arsti poole.
- Kaitske akusid liigse soojuste, kuumuse ja päikesevalguse eest.
- Plahvatusoht! Ärge visake akusid tulle!
- Ärge võtke akusid osadeks lahti ega purustage neid.
- Laadige aku enne esimest kasutuskorda täielikult täis (vt peatükk 5).
- Lämmumisoht! Väikelapsed võivad akud suhu panna ja alla neelata. Akud tuleb hoida väikelastele kättesaamatus kohas!
- Kasutage ainult selles kasutusjuhendis kindlaks määratud laadijat.
- Akud tuleb enne seadme kasutamist korralikult täis laadida. Alati tuleb järgida seadme tootja antud ja selles kasutusjuhendis kindlaks määratud laadimisjuhiseid.

- Aku võimalikult pika eluea tagamiseks laadige aku vähemalt kaks korda aastas täielikult täis.

2. MÄRGID JA SÜMBOLID

Seadme pakendil ja andmeplaadil kasutatakse järgmisi sümboleid.

	Oht! Laadijat ei tohi kasutada vee läheduses ega vees (nt kraanikausis, duši all või vannis) – elektrilöögi oht!
	Seade sobib kasutamiseks vannis või duši all
	Hoiatus, mis märgib kehavigastuse või tervisekahjustuse ohtu
	Tähtis teave.
	Lugege kasutusjuhiseid
	Tootja
	Kaitseklass II Seadmel on kahekordne kaitsev isolatsioonikiht ja seetõttu vastab see II kaitseklassi seadmetele esitatavatele nõuetele.
	Kasutada ainult sisetingimustes.
	Alalisvool Seade on mõeldud kasutamiseks ainult alalisvooluga.
	CE-märgistus Toode vastab kehtivatele Euroopa ja riigisisestele direktiividele.
	Tooted vastavad EAEU tehniliste eeskirjade nõuetele
	Kõrvaldage pakend kasutuselt keskkonnale ohutult
	Seade tuleb kasutuselt kõrvaldada vastavalt EÜ WEEE-direktiivile (elektriliste ja elektrooniliste seadmete jäätmete direktiiv)

3. SEADME KIRJELDUS

- | | |
|------------------------------------------------------------------------------------|------------------------------------|
| 1 Põhiseade | 5 Aku laetuse taseme näidik |
| 2 Lahti lukustamise nupp | 6 Jäme abrasiivne rullik |
| 3 Kiirusenupp | 7 Peen abrasiivne rullik |
| 4 Sisse-välja lülitamise nupp
(reisiluku aktiveerimine /
tühistamine) | 8 Laadija |

4. KASUTAMINE

Märkused seadme õigesti kasutamise kohta

- Seadet tohib kasutada nii kuival kui ka märjal nahal.
- Kuival nahal kasutades peab nahk olema täielikult kuiv ja puhas.
- Ärge kandke enne jalapaksendite eemaldamist nahale kreemi.
- Ärge eemaldage jalapaksendit liiga palju, sest vastasel juhul kasvab see tugevamalt tagasi.
- **Väga suurt nahapaksendit saab eemaldada jämeda abrasiivse rullikuga [6]. Peene abrasiivse rullikuga saate eemaldada väiksemaid nahapaksendeid.**

Seadme kasutamise alustamine



HOIATUS!

Ärge kasutage seadet ärritunud, valulikul ja katkisel nahal!

1. Kontrollige, et soovitud abrasiivne rullik ([6] või [7]) oleks õigesti seadmesse paigaldatud.
2. Seadme sisse lülitamiseks vajutage sisse-välja lülitamise nuppu [4]. Seade hakkab tööle väikesel kiirusel. Kui seadet ei saa sisse lülitada, võib reisilukk olla aktiivne. Reisiluku tühistamiseks vajutage ja hoidke sisse-välja lülitamise nuppu [4] 3 sekundit all. Aku laetuse taseme näidik vilgub korraks. Seade on nüüd lahti lukustatud.
3. Kui soovite seadme lülitada ühelt kiiruseeadistusele teisele, vajutage korraks kiirusenuppu [3]. Pöörlemissuuna muutmiseks vajutage ja hoidke all kiirusenuppu [3].
4. Liigutage abrasiivset rulliku aeglaselt ja ühtlaselt üle jalapaksendi. Hoidke seadet nahapaksendi suhtes [püstiasendis 90° nurga all (vt joonis c). Optimaalse tulemuse saamiseks liigutage rullikut üle nahapaksendi erinevas suunas.
5. Ärge kasutage seadet ühes kohas nahal kauem kui 3-4 sekundit. Kui abrasiivne rullik ei saa pikema aja jooksul liikuda seetõttu, et sellele avaldatakse kasutamisel liiga suurt survet, lülitub seade automaatselt välja.
6. Seadme välja lülitamiseks vajutage sisse-välja lülitamise nuppu [4]. Seade lülitub automaatselt välja 20 minutit pärast kasutamist.

Abrasiivse rulliku vahetamine

1. Vajutage ja hoidke all seadme küljel asuvat lahti lukustamise nuppu [2].
2. Teise käega lükake abrasiivset rullikut paremale ja tõmmake seda üles (vt joonis [A]).
3. Sisestage abrasiivne rullik kindlalt oma kohale, kuni kuulete, kuidas see klõpsuga lukustub..

5. PUHASTAMINE JA HOOLDUSTÖÖD

HOIATUS!

Enne seadme puhastamist ühendage laadija vooluvõrgust lahti. Ärge peske seadet nõudepesumasinas. Ärge puhastage seadet puhastusvahenditega ega kõvade harjadega! Puhastage seadet ainult vastavalt juhistele. Seadmesse ja selle tarvikutesse ei tohi mingil juhul sattuda vedelikku.

1. Kontrollige, kas laadija on vooluvõrgust lahti ühendatud.
2. Hügieeni tagamiseks niisutage nahapaksendi tarvikut alkoholiga.
3. Puhastage nahapaksendi tarvikut pehme harjaga.
4. Vooluvõrgust lahti ühendatud ja jahutatud seadet võib puhastada pehme, niiske lapiga või voolava vee all.
5. Pühkige seade kuivaks pehme, ebemevaba lapiga.

6. TARVIKUD JA VARUOSAD

Tarvikute ja varuosade ostmiseks külastage www.beurer.com või pöörduge oma riigi teeninduskeskusesse (aadressid leiata nimekirjast). Tarvikuid ja varuosi saate osta edasimüüjate käest.

Nimi	Toote number ja/või tellimisnumber
Abrasiivne rullik (jäme, peen)	571.19

7. KASUTUSELT KÕRVALDAMINE

Keskonnakaitse tagamiseks ärge visake kasutuskõlbmatuks muutunud seadmeid olmeprügi hulka. Viige töökõlbmatuks muutunud seade vastavasse kogumis- või ümbertöötlemiskeskusesse. Järgige vastavaid kohalikke eeskirju. Seadmete kasutuselt kõrvaldamisel tuleb järgida EÜ WEEE-direktiivis (elektrilised ja elektroonilised jäätmed) sätestatud nõudeid.

Küsimuste korral võtke ühendust jäätmekäitluse eest vastutava kohaliku asutusega.

Akude kasutuselt kõrvaldamine

Eemaldage silikoonümbris ja avage seadme korpus. Eemaldage aku ja kõrvaldage see kasutuselt vastavalt nõuetele.

Tühjad akud tuleb viia vastavasse kogumispunkti. Teil on seadusjärgne kohustus akudest ohutult vabaneda.

• Ohtlike aineid sisaldavatele akudele on trükitud järgmised koodid:

Pb = pliid sisaldav aku,
Cd = kaadmiumit sisaldav aku,
Hg = elavhõbedat sisaldav aku.



8. TEHNILISED ANDMED

Toide: Seadme sisend	5.0 V  1.0 A, 5.0 W
Mõõtmed	17,4 x 8,2 x 4,5 cm
Kaal	187 g
Aku: Mahutavus Nimipinge Tüübimääratlus	1500 mAh 3,7 V Liitiumioon

Toodet võidakse tehniliselt muuta.

Toote vastavusdeklaratsiooni leiate aadressilt:
<https://www.beurer.com/web/welandingpages/de/cedeclarationofconformity.php>

9. GARANTII

Lisateavet garantitingimuste kohta saate kaasasolevalt garantiilehelt.

Hooldustöökoda: Renerki Kaubanduse OÜ, Tel. 651 2222, klienditeenindus@renerk.ee,
Avatud E-R 9:00-18:00

Maaletooja: Sandmani Grupi AS, Laki põik 6, Tallinn 12918



Beurer GmbH • Söflinger Str. 218 • 89077 Ulm
(Saksamaa) www.beurer.com • www.beurer-gesundheitsratgeber.com www.beurer-healthguide.com

