

Tefal®

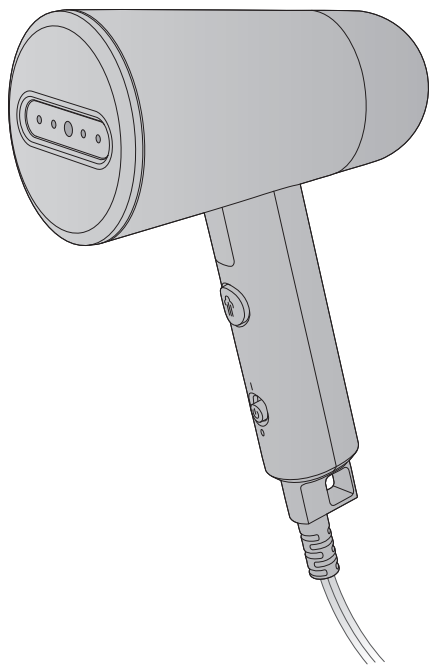

EN
NL
DE
ES
IT
PT
FR
TR
SV
DA
NO
FI
RU
UK
PL
CS
BG
HU
RO
SR
SK
BS
ET
LV
LT
MS
SL
EL
HR
TH
FA
AR

DT10XX

www.tefal.com

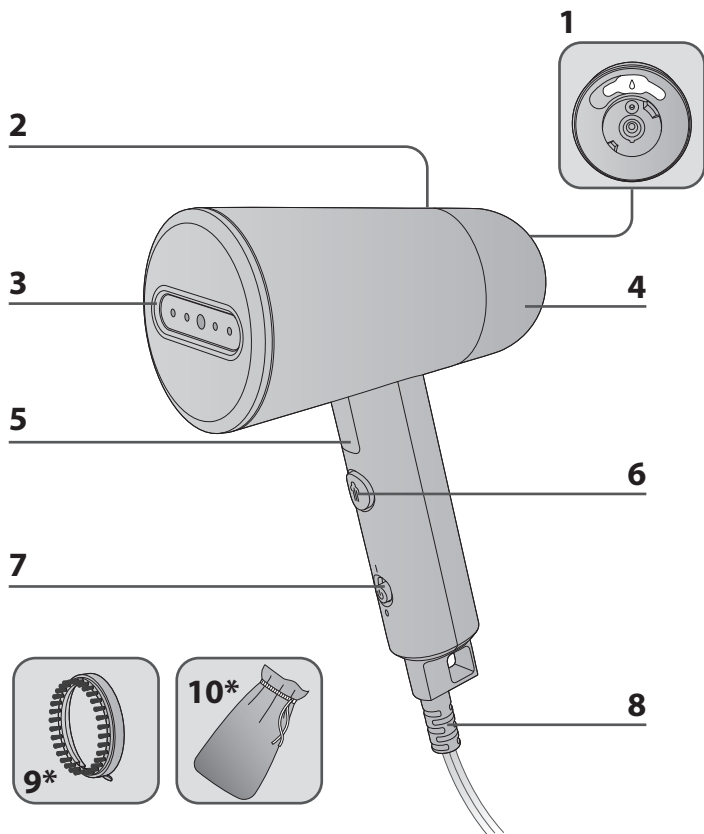

PRODUCT DESCRIPTION / PRODUCTBESCHRIJVING / PRODUKTBESCHREIBUNG

- | | |
|--|-----------------------------|
| 1. EN Water tank inlet cap | 6. EN Steam button |
| NL Dop van het waterreservoir | NL Stoomknop |
| DE Wassertankverschluss | DE Dampftaste |
| 2. EN Heating light indicator | 7. EN On/Off button |
| NL Verwarming indicatielampje | NL Aan-/uit-knop |
| DE Heizleuchte | DE EIN-/AUS-Taste |
| 3. EN Steam head | 8. EN Cord exit |
| NL Stoomkop | NL Snoeruitlaat |
| DE Dampfkopf | DE Netzkabelaustritt |
| 4. EN Removable water tank
(approx. 70ml) | 9*. EN Fabric brush |
| NL Verwijderbaar waterreservoir
(ca. 70ml) | NL Textielborstel |
| DE Abnehmbarer Wassertank
(ca. 70 ml) | DE Stoffbürste |
| 5. EN Foldable head | 10*. EN Travel bag |
| NL Opvouwbare stoomkop | NL Reistasje |
| DE Einklappbarer Kopf | DE Transporttasche |

* EN Depending on model / NL Afhankelijk van het model / DE Je nach Modell / ES Según el modelo / IT A seconda del modello / PT Dependendo do modelo / FR Selon le modèle / TR modele göre / SV Beroende på modell / DA Afhængig af model / NO Avhengig av modell / FI mallista riippuen / RU В зависимости от модели / UK У залежності від моделі / PL W zależności od modelu / CS V závislosti na modelu / BG В зависимост от модела / HU Modelltől függően / RO în funcție de model / SR Zavisno od modela / SK V závislosti od modelu / BS Ovisno o modelu / ET olenevalt mudelist / LV Atkarībā no modeļa / LT Priklausomai nuo modelio / SL Odvisno od modela / HR Ovisno o modelu / TH ขึ้นอยู่กับรุ่น / MS Bergantung kepada model / EL ανάλογα με το μοντέλο. / FA بحسب الطراز / AR بسته به مدل

* EN Depending on model / NL Afhankelijk van het model / DE Je nach Modell

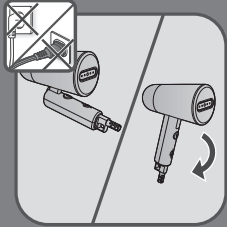

1 BEFORE USE / VOOR INGEBRUIKNAME / VOR GEBRAUCH

EN Always unfold the steam head until it is locked before any use of the appliance. Never steam when folded.

NL Klap de stoomkop altijd uit totdat hij is vergrendeld voordat u het apparaat gebruikt. Gebruik het apparaat nooit wanneer het is opgevouwen.

DE Klappen Sie vor jedem Gebrauch des Geräts immer den Dampfkopf vollständig auf, bis er einrastet. Dampfglätten Sie niemals im eingeklappten Zustand.

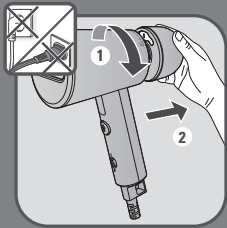

EN Remove the water tank by unscrewing it according to the marking.

NL Verwijder het waterreservoir door het los te maken zoals beschreven.

DE Entfernen Sie den Wasserbehälter, indem Sie ihn gemäß der Markierung herausnehmen.

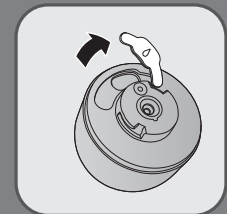

EN Open the water inlet cap.

NL Open de dop van het waterreservoir.

DE Öffnen Sie den Wassertankverschluss.

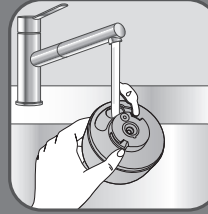

EN Fill the water tank with water (See section «what water to use»).

NL Vul het waterreservoir met water (zie alinea „welk water moet worden gebruikt“).

DE Füllen Sie Wasser in den Wassertank (siehe Abschnitt „Welches Wasser ist geeignet“).

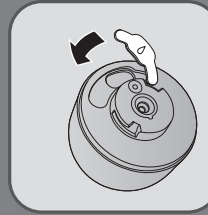

EN Close the water inlet cap.

NL Sluit de dop van het waterreservoir.

DE Schließen Sie den Wassertankverschluss.

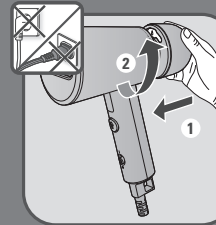

EN Return the water tank to its place by screwing it according to the marking until completely set. Make sure that water tank is fully set in place.

NL Breng het waterreservoir opnieuw aan op het apparaat door het volgens de beschrijving vast te maken. Zorg dat het waterreservoir stevig op zijn plaats zit.

DE Setzen Sie den Wasserbehälter wieder ein, indem Sie ihn gemäß der Markierung einrasten. Vergewissern Sie sich, dass der Wasserbehälter vollständig fixiert ist.



EN As steam is very hot: never attempt to remove creases from a garment while it is being worn, always hang garments on a clothes hanger.

NL Aangezien de stoom zeer heet is, verwijder nooit kreuken uit een kledingstuk wanneer het door iemand wordt gedragen. Hang het kledingstuk altijd aan een klerhanger.

DE Da der Dampf sehr heiß ist: Versuchen Sie niemals, Falten aus einem Kleidungsstück zu entfernen, das noch am Körper getragen wird. Hängen Sie die Kleidungsstücke immer auf einen Kleiderbügel.

2 ACCESSORIES / ACCESSOIRES / ZUBEHÖR

EN The fabric brush * opens the weaves of the fabrics for better steam penetration. Before removing or attaching the steam brush, unplug your appliance and allow it to cool down, for one hour.

NL De textielborstel * opent het weefsel van het textiel voor een betere indringing van de stoom. Voordat u de textielborstel verwijdert of aanbrengt, haal de stekker uit het stopcontact en laat het apparaat één uur afkoelen.

DE Die Stoffbürste * lockert den Stoff auf, damit der Dampf besser eindringen kann. Ziehen Sie vor Anbringen oder Abnehmen der Stoffbürste den Netzstecker aus der Steckdose und lassen Sie das Gerät eine Stunde lang abkühlen.

EN Align the dot marking on the brush with the dot marking on the appliance and make sure the thick brush is properly attached.

NL Zorg dat de borstel goed op het apparaat aansluit door de markering op de borstel en apparaat tegen elkaar aan te plaatsen.

DE Richten Sie die Punktmarkierung auf der Bürste an der Punktmarkierung auf dem Gerät aus, und vergewissern Sie sich, dass die dicke Bürste ordnungsgemäß angebracht ist.

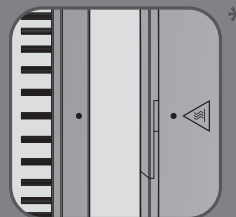
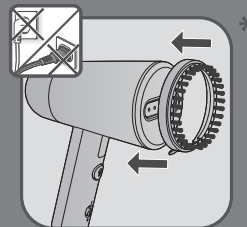



EN The travel pouch* is used to store your appliance or to travel with. Before using the travel pouch, unplug your appliance, empty the water tank and allow it to cool down for one hour.

NL Het reistasje* wordt gebruikt om het apparaat tijdens reizen in op te bergen. Voordat u het reistasje gebruikt, haal de stekker uit het stopcontact, maak het waterreservoir leeg en laat het apparaat één uur afkoelen.

DE Die Transporttasche* ist zum Verstauen oder Transport Ihres Gerätes bestimmt. Ziehen Sie den Netzstecker aus der Steckdose, entleeren Sie den Wassertank und lassen Sie das Gerät eine Stunde lang abkühlen, bevor Sie es in der Transporttasche verstauen.

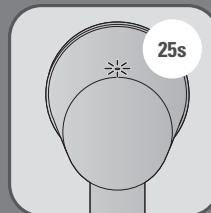
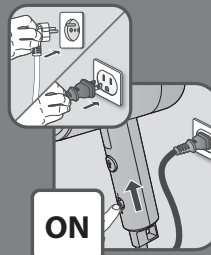

3 USE / GEBRUIK / BENUTZUNG

EN Plug-in the appliance. Switch on the appliance.

NL Steek de stekker in een stopcontact. Schakel het apparaat in.

DE Stecken Sie den Netzstecker des Geräts in eine Steckdose. Schalten Sie das Gerät ein.

EN Wait at least 25 seconds before pressing the steam button. The light will switch off when the product is ready.

NL Wacht vervolgens minstens 25 seconden voordat u op de stoomknop drukt. Het indicatielampje gaat uit wanneer het apparaat gereed is.

DE Warten Sie mindestens 25 Sekunden, bevor Sie die Dampftaste drücken. Die Leuchtanzeige erlischt, wenn das Gerät bereit ist.

EN Press the steam button with the steam head facing away from you holding it in a vertical position. Only steam when the product is fully unfolded.

NL Druk op de stoomknop met de stoomkop weg van u gericht en in een verticale positie. Gebruik het apparaat alleen wanneer het volledig is opgevouwen.

DE Betätigen Sie die Dampftaste und halten Sie dabei den Dampfkopf vertikal und von sich weg. Dampfbügeln Sie nur im vollständig ausgeklappten Zustand.

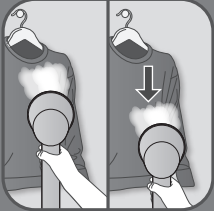

EN For optimal use, pass the steam jets over your garment from top to bottom.

Tips: Check the fabric's label for recommendations. We recommend that you test acrylic, nylon or other synthetic fabrics in an inconspicuous area to ensure these fabrics are not damaged by hot steam.

NL Voor de beste prestaties, breng de stoom van boven naar onder aan op uw kledingstuk.

Tips: Controleer het waslabel voor aanbevelingen. Wij raden u aan om het apparaat eerst op een verborgen zone van het acryl, nylon of andere synthetische stof te testen om na te gaan of het textiel niet door de hete stoom wordt beschadigd.

DE Bewegen Sie den Dampfkopf für optimale Ergebnisse auf dem Kleidungsstück von oben nach unten.

Tips: Lesen Sie die Empfehlungen auf dem Etikett des Kleidungsstücks. Wir empfehlen, dass Sie Acrylfaser, Nylon oder andere synthetische Gewebe an einer unauffälligen Stelle testen, um sicherzustellen, dass diese Gewebe nicht von dem heißen Dampf beschädigt werden.

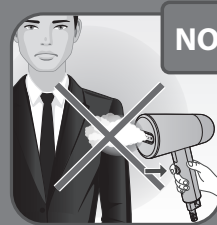

EN Warning : Never steam a garment while it is being worn.

NL Waarschuwing: Stoom nooit een kledingstuk wanneer het wordt gedragen.

DE Warnung: Dämpfen Sie ein Kleidungsstück niemals, während es getragen wird.



EN Be sure to follow the information on the label of your garment.

NL Volg de informatie op het label van het kledingstuk.

DE Beachten Sie unbedingt die Anweisungen auf dem Etikett Ihres Kleidungsstücks.

OFF

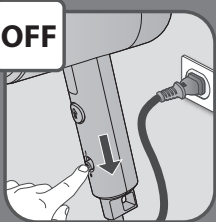

4 AFTER USE / NA GEBRUIK / NACH GEBRAUCH

- EN Switch off the appliance.
- NL Schakel het apparaat uit.
- DE Schalten Sie das Gerät aus.

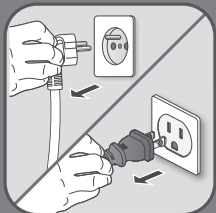

- EN Unplug the appliance.
- NL Haal de stekker uit het stopcontact.
- DE Ziehen Sie den Netzstecker.



- EN Wait for an hour for your appliance to cool before storing.
- NL Wacht één uur voordat u uw apparaat opbergt zodat het volledig is afgekoeld.
- DE Warten Sie vor dem Wegräumen eine Stunde, bis das Gerät abgekühlt ist.

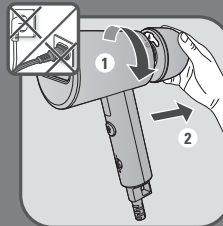

- EN Remove the water tank by unscrewing it according to the marking.
- NL Verwijder het waterreservoir door het los te maken zoals beschreven.
- DE Entfernen Sie den Wasserbehälter, indem Sie ihn gemäß der Markierung herausnehmen.



- EN Open the water inlet cap and empty the water tank completely.
- NL Open de dop van de waterinlaat en leeg het waterreservoir volledig.
- DE Öffnen Sie die Kappe des Wassereinlasses und entleeren Sie den Wasserbehälter vollständig.

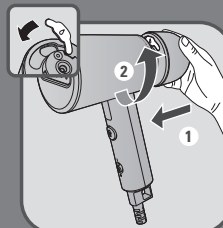

- EN Close the water inlet cap. Return the water tank to its place on the appliance, make sure it is completely in place.
- NL Sluit de dop van het waterreservoir. Plaats het waterreservoir terug in het apparaat en zorg ervoor dat hij op zijn plek zit.
- DE Schließen Sie den Wassertankverschluss. Setzen Sie den Wassertank wieder am Gerät ein und vergewissern Sie sich, dass er richtig an seinem Platz sitzt.



EN For storage purposes it is possible to fold the appliance. Just press the head and fold the head.

NL Voor opslagdoeleinden is het mogelijk het apparaat op te vouwen. U hoeft alleen maar op de kop te drukken en deze op te vouwen.

DE Zur Aufbewahrung ist es möglich, das Gerät einzuklappen. Drücken Sie einfach auf den Kopf und klappen Sie das Gerät ein.



EN Do not wind the powercord tightly around the appliance. Wind it up separately.

NL Draai de kabel niet strak om het apparaat. Draai hem apart op.

DE Wickeln Sie das Netzkabel nicht fest um das Gerät. Wickeln Sie es separat auf.

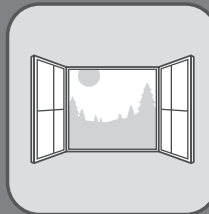

5 ANTI-CALC / ANTI-KALK / GERÄT ENTKALKEN

EN Anti-calc operation can be done if you notice your appliance performance has decreased. Do this operation in a vented room.

NL Anti-kalk functie kan worden uitgevoerd als u merkt dat de prestaties van uw apparaat afnemen. Voer deze handeling uit in een kamer met voldoende ventilatie.

DE Sie können das Gerät entkalken, wenn Sie bemerken, dass die Leistung Ihres Geräts nachlässt. Verwenden Sie das Gerät nur in einem gut belüfteten Raum.

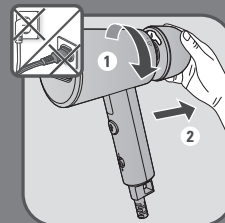

EN Remove the water tank by unscrewing it.

NL Verwijder het waterreservoir door het los te maken zoals beschreven.

DE Entfernen Sie den Wasserbehälter, indem Sie ihn gemäß der Markierung herausnehmen.

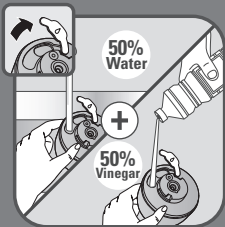

EN Fill the water tank with 50% water and 50% white vinegar. Do not use other descaling products.

NL Vul het waterreservoir met 50% water en 50% witte azijn. Gebruik geen andere ontkalkingsmiddelen.

DE Befüllen Sie den Wassertank mit einem Gemisch aus 50 % Wasser und 50 % weißem Essig. Verwenden Sie keine anderen Produkte zum Entkalken des Geräts.

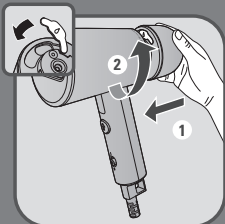

EN Close the water inlet cap. Return the water tank to its place on the appliance. Make sure the water tank is fully set in place.

NL Sluit de dop van het waterreservoir. Plaats het waterreservoir terug in het apparaat en zorg ervoor dat hij op zijn plek zit.

DE Schließen Sie den Wassertankverschluss. Setzen Sie den Wassertank wieder am Gerät ein und vergewissern Sie sich, dass er richtig an seinem Platz sitzt.

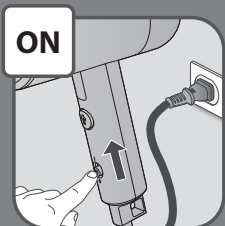

EN Plug the appliance. Switch on the appliance.

NL Sluit het apparaat aan. Schakel het apparaat in.

DE Schließen Sie das Gerät an und schalten Sie es ein.

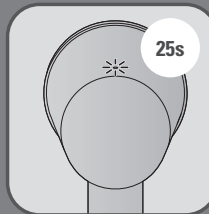

EN Wait at least 25 seconds before pressing the steam button. The light will switch off when the product is ready.

NL Wacht vervolgens minstens 25 seconden voordat u op de stoomknop drukt. Het indicatielampje gaat uit wanneer het apparaat gereed is.

DE Warten Sie mindestens 25 Sekunden, bevor Sie die Dampftaste drücken. Die Leuchtanzeige erlischt, wenn das Gerät bereit ist.



EN Press the steam button. Allow the appliance to run until the water tank has completely emptied.

NL Druk op de stoomknop. Houd het apparaat ingeschakeld totdat het waterreservoir volledig leeg is.

DE Drücken Sie die Dampftaste. Lassen Sie das Gerät dampfen, bis der Wassertank vollständig leer ist.

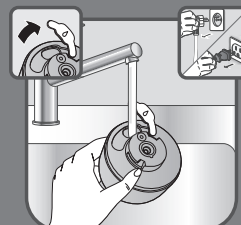

EN Rinse the water tank. Once rinsed, fill the water tank with 100% water. Close the water inlet cap.

NL Spoel het waterreservoir. Na het spoelen vult u het waterreservoir volledig met water. Sluit de dop van het waterreservoir.

DE Spülen Sie den Wasserbehälter aus. Füllen Sie den Wasserbehälter nach dem Ausspülen mit reinem Wasser. Schließen Sie den Wassertankverschluss.

**ON**

EN Return the water tank to its place by screwing it according to the marking until completely set. Make sure that water tank is fully set in place. Plug the appliance. Switch on the appliance.

NL Breng het waterreservoir opnieuw aan op het apparaat door het volgens de beschrijving vast te maken. Zorg dat het waterreservoir stevig op zijn plaats zit. Sluit het apparaat aan. Schakel het apparaat in.

DE Setzen Sie den Wasserbehälter wieder ein, indem Sie ihn gemäß der Markierung einrasten. Vergewissern Sie sich, dass der Wasserbehälter vollständig fixiert ist. Schließen Sie das Gerät an und schalten Sie es ein.



EN Wait at least 25 seconds before pressing the steam button. The light will switch off when the product is ready. Press the steam button. Allow the appliance to run until the water tank has completely emptied.

NL Wacht vervolgens minstens 25 seconden voordat u op de stoomknop drukt. Het indicatielampje gaat uit wanneer het apparaat gereed is. Houd het apparaat ingeschakeld totdat het waterreservoir volledig leeg is.

DE Warten Sie mindestens 25 Sekunden, bevor Sie die Dampftaste drücken. Die Leuchtanzeige erlischt, wenn das Gerät bereit ist. Sie können das Gerät benutzen, bis der Wassertank vollständig leer ist.

6 CLEANING / REINIGING / REINIGUNG



EN Wait an hour for the appliance to completely cool down.

NL Wacht één uur zodat het apparaat volledig is afgekoeld.

DE Warten Sie eine Stunde, bis sich das Gerät vollständig abgekühlt hat.



EN Ensure the appliance is completely unfolded. Clean the plastic and metal * parts of the appliance with a humid cloth.

NL Zorg ervoor dat het apparaat volledig is uitgevouwen. Maak de plastic en metalen * onderdelen van het apparaat schoon met een vochtige doek.

DE Vergewissern Sie sich, dass das Gerät vollständig ausgeklappt ist. Reinigen Sie die Kunststoff- und Metallteile* des Geräts mit einem feuchten Tuch.



EN Never wash or rinse appliance directly over a sink.

NL Reinig of spoel het apparaat nooit onder de kraan.

DE Reinigen oder spülen Sie das Gerät niemals über einem Waschbecken.

DESCRIPCIÓN DEL PRODUCTO / DESCRIZIONE DEL PRODOTTO / DESCRIPÇÃO DO PRODUTO

- ES** Tapa de la entrada del depósito de agua
IT Tappo del serbatoio dell'acqua
PT Tampa de entrada do depósito da água
- ES** Luz indicadora de calentamiento
IT Indicatore luminoso di riscaldamento
PT Indicador luminoso de aquecimento
- ES** Cabezal de vapor
IT Testa di uscita del vapore
PT Cabeça do vapor
- ES** Depósito de agua extraíble (aprox. 70 ml)
IT Serbatoio dell'acqua removibile (70 ml circa)
PT Depósito da água amovível (cerca de 70 ml)
- ES** Cabezal plegable
IT Testa pieghevole
PT Pega dobrável
- ES** Botón de vapor
IT Pulsante di erogazione del vapore
PT Botão do vapor
- ES** Botón de encendido/apagado
IT Pulsante di accensione/spengimento
PT Botão de ligar/desligar
- ES** Salida del cable
IT Manicotto del cavo
PT Saída do fio
- ES** Cepillo para tejidos
IT Spazzola per tessuti
PT Escova para tecido
- ES** Bolsa de viaje
IT Custodia
PT Bolsa de viagem

* **ES** Según el modelo / **IT** A seconda del modello / **PT** Dependendo do modelo

1 ANTES DE USAR / OPERAZIONI PRELIMINARI / ANTES DA UTILIZAÇÃO

- ES** Antes de utilizar el aparato, despliegue siempre el cabezal de vapor hasta quedar acoplado. No plances nunca cuando esté plegado.
- IT** Prima di usare l'apparecchio, raddrizzare sempre la testa di uscita del vapore finché non si blocca in posizione. Non utilizzare mai il vapore quando il prodotto è piegato.
- PT** Antes de utilizar o aparelho levante a cabeça do vapor até ficar na posição vertical. Nunca utilize a função de vapor quando o aparelho estiver dobrado.
- ES** Para extraer el depósito de agua, desatornillalo según lo indique la marca.
- IT** Rimuovere il serbatoio dell'acqua svitando le viti come indicato.
- PT** Retire o reservatório de água desapertando-o de acordo com a marcação.
- ES** Abra la tapa de la entrada de agua.
- IT** Aprire il tappo del serbatoio dell'acqua.
- PT** Abra a tampa da entrada da água.

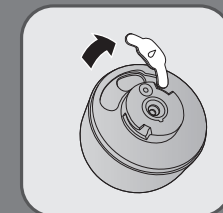
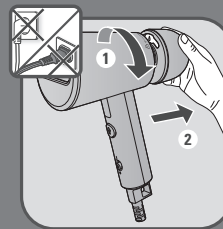
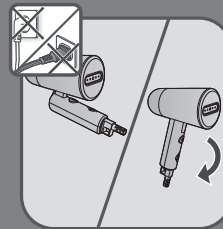



ES Llena el depósito de agua hasta el nivel máximo (consulte el apartado «Qué agua utilizar»).

IT Riempire il serbatoio dell'acqua fino al limite massimo (consultare la sezione «Che tipo di acqua utilizzare»).

PT Encha o depósito de água com água até ao limite de nível máximo (consulte a secção "Que água usar").

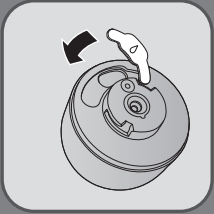

ES Cierre la tapa de la entrada de agua.

IT Chiudere il tappo del serbatoio dell'acqua.

PT Feche a tampa da entrada da água.

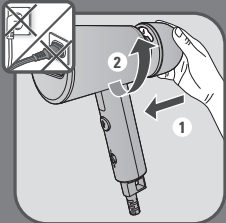

ES Vuelve a colocar el depósito de agua en su sitio. Para ello, atorníllalo según lo indique la marca hasta que se haya insertado completamente. Asegúrate de que el depósito de agua esté bien colocado.

IT Riposizionare il serbatoio dell'acqua riavvitando le viti come indicato finché non è completamente reinstallato. Accertarsi che il serbatoio si trovi completamente nella posizione corretta.

PT Volte a colocar o reservatório de água no respetivo lugar, aparafusando-o de acordo com a marcação até estar devidamente encaixado. Certifique-se de que o reservatório de água está corretamente colocado.



ES Debido a que el vapor alcanza temperaturas muy elevadas, nunca intente quitar arrugas de una prenda mientras alguien la lleva puesta, cuelgue siempre las prendas en una percha para la ropa.

IT Poiché il vapore è molto caldo, non tentare di rimuovere le grinze di un indumento sul corpo di una persona; appendere gli indumenti a una gruccia.

PT O vapor está muito quente: Nunca tente retirar dobras de uma peça de roupa enquanto estiver a ser usada., pendure sempre as peças de roupa num cabide.

2 ACCESORIOS / ACCESSORI / ACESSÓRIOS

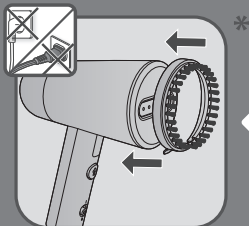

ES El cepillo para tejidos abre los puntos de los tejidos para que el vapor penetre mejor. Antes de montar o desmontar el cepillo de vapor, desenchufe el aparato y deje que se enfríe durante una hora.

IT La spazzola per tessuti apre la trama dei tessuti per una migliore penetrazione del vapore. Prima di rimuovere o applicare la spazzola, scollegare l'apparecchio e lasciarlo raffreddare per un'ora.

PT A escova para tecido abre as fibras do tecido, para uma melhor penetração do vapor. Antes de remover ou colocar a escova para tecidos, desligue o seu aparelho e deixe-o arrefecer durante uma hora.

ES Alinea el punto que del cepillo con el del aparato y asegúrate de que el cepillo grueso está bien insertado.

IT Allineare il simbolo del punto sulla spazzola al simbolo del punto sull'apparecchio e accertarsi che la spazzola compatta sia collegata correttamente.

PT Alinhe a marcação na escova com a marcação no aparelho e certifique-se de que a escova grossa está fixa corretamente.



ES La bolsa de viaje* se utiliza para guardar el aparato o para llevarlo de viaje. Antes de utilizar la bolsa de viaje, desenchufe el aparato, vacíe el depósito de agua y deje que se enfríe durante una hora.

IT La custodia* può essere usata per riporre l'apparecchio o portarlo con sé. Prima di usare la custodia, scollegare l'apparecchio dalla presa di corrente, svuotare il serbatoio dell'acqua e lasciarlo raffreddare per un'ora.

PT A bolsa de viagem* é usada para guardar o aparelho ou para o levar em viagem. Antes de usar a bolsa de viagem, desligue o seu aparelho, esvazie o depósito da água e deixe-o arrefecer durante uma hora.

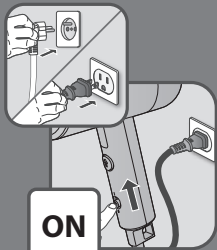

ON

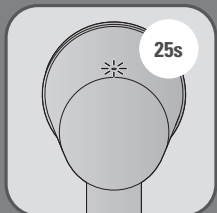

25s



3 MODO DE USO / UTILIZZO / UTILIZAÇÃO

- ES** Enchufa el aparato. Enciende el artefacto.
- IT** Collegare l'apparecchio alla presa di corrente e accenderlo.
- PT** Ligue o aparelho à corrente e ligue-o.

ES Espere durante al menos 25 segundos antes de presionar el botón de vapor. La luz se apaga cuando el producto está listo.

IT Attendere almeno 25 secondi prima di premere il pulsante di erogazione del vapore. La spia luminosa si spegne quando il prodotto è pronto.

PT Espere, pelo menos, 25 segundos antes de pressionar o botão do vapor. A luz desliga-se quando o aparelho estiver pronto.

ES Presione el botón de vapor con el cabezal de vapor orientado hacia fuera sujetando el aparato en posición vertical. Aplica vapor únicamente cuando el producto esté totalmente desplegado.

IT Premere il pulsante di erogazione del vapore tenendo l'apparecchio in posizione verticale, con la testa di uscita del vapore rivolta lontano da sé. Far fuoriuscire il vapore solo quando il prodotto è completamente aperto.

PT Prima o botão do vapor com a cabeça do vapor virada na direção oposta a si e segure-a verticalmente. Utilize a função de vapor apenas quando o aparelho estiver totalmente desdobrado.

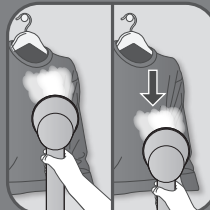

ES Para un uso óptimo, pase el vapor sobre la prenda de arriba a abajo.

Consejos: Consulte la etiqueta del tejido para conocer las recomendaciones. En tejidos acrílicos, de nylon u otros tejidos sintéticos; le recomendamos que pruebe en una zona poco visible para asegurarse de que estos tejidos no resulten dañados por el vapor caliente.

IT Per risultati ottimali, passare i getti di vapore sul capo dall'alto verso il basso.

Suggerimento: controllare l'etichetta dell'indumento per le istruzioni. In caso di tessuti acrilici, in nylon o altre fibre sintetiche, si raccomanda di testare l'apparecchio su un'area nascosta per assicurarsi che non vengano danneggiati dal vapore caldo.

PT Para um melhor resultado, direcione os jatos de vapor sobre a sua peça de roupa de cima para baixo.

Dicas: Verifique a etiqueta do tecido para recomendações. Recomendamos que teste os tecidos de acrílico, nylon ou outros tecidos sintéticos numa área impercetível, para se certificar de que estes tecidos não são danificados pelo vapor quente.



ES Advertencia: no aplique nunca vapor sobre una prenda mientras alguien la lleva puesta.

IT Avvertenza! Non stirare a vapore un capo mentre viene indossato.

PT Aviso: Nunca passe uma peça de roupa a vapor enquanto a está a utilizar.



ES Asegúrate de seguir la información de la etiqueta de tu tejido.

IT Seguire attentamente le indicazioni riportate sull'etichetta del capo di abbigliamento.

PT Certifique-se de que segue as informações na etiqueta da sua peça de roupa.

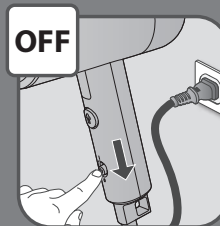

4 **DESPUÉS DE USAR / DOPO L'USO / APÓS A UTILIZAÇÃO**

ES Apague el aparato.

IT Spegner e l'apparecchio.

PT Desligue o aparelho.

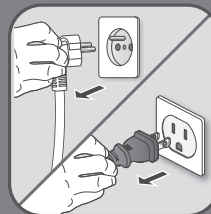

ES Desenchufe el aparato.

IT Scollegare l'apparecchio dalla presa di corrente.

PT Desligue o aparelho da corrente.



ES Espera una hora para que el aparato se enfríe antes de guardarlo.

IT Attendere un'ora che l'apparecchio si raffreddi prima di riporlo.

PT Aguarde uma hora para que o aparelho arrefeça antes de o guardar.

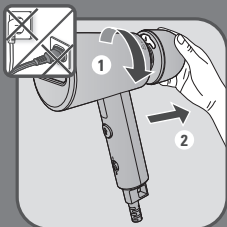

- ES** Para extraer el depósito de agua, desatornillarlo según lo indique la marca.
- IT** Rimuovere il serbatoio dell'acqua svitando le viti come indicato.
- PT** Retire o reservatório de água desapertando-o de acordo com a marcação.

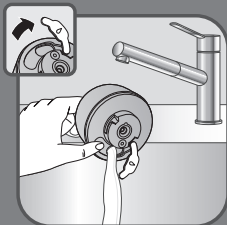

- ES** Abre la tapa del depósito de agua y vacía el depósito completamente.
- IT** Aprire il tappo della bocchetta dell'acqua e svuotare completamente il serbatoio.
- PT** Abra a tampa da entrada de água e esvazie completamente o reservatório de água.

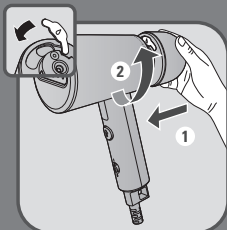

- ES** Cierre la tapa de la entrada de agua. Vuelva a colocar el depósito de agua en su posición dentro del aparato, asegurándose de que está totalmente insertado en su posición.
- IT** Chiudere il tappo del serbatoio dell'acqua. Reinstallare il serbatoio nell'acqua nell'apparecchio, assicurandosi che sia posizionato correttamente.
- PT** Feche a tampa da entrada da água. Volte a colocar o depósito da água no aparelho e certifique-se de que fica bem colocado.

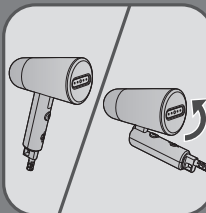

- ES** Puedes plegar el aparato para almacenarlo. Solo tienes que presionar el cabezal y plegarlo.
- IT** È possibile piegare l'apparecchio per riporlo. Per farlo, premere la testa e piegarla.
- PT** Pode dobrar o aparelho para o guardar. Basta premir e dobrar a cabeça.

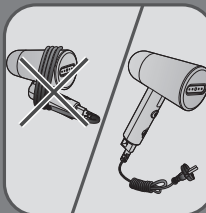

- ES** No enrolle ajustadamente el cable alrededor del aparato. Enróllelo por separado.
- IT** Non avvolgere il cavo intorno all'apparecchio. Avvolgerlo separatamente.
- PT** Não enrole firmemente o cabo de alimentação à volta do aparelho. Enrole-o separadamente.

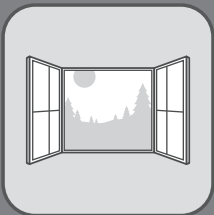

5 DESCALCIFICACIÓN / DECALCIFICAZIONE / ANTI-CALCÁRIO

ES Puede realizar la operación de descalcificación si observa que ha bajado el rendimiento del aparato. Realice esta operación en una habitación ventilada.

IT È possibile effettuare la decalcificazione dell'apparecchio in caso di calo di prestazioni. Effettuare questa operazione in un ambiente ventilato.

PT A operação anti-calcário pode ser feita se reparar que o desempenho do seu aparelho diminui. Faça esta operação numa divisão ventilada.

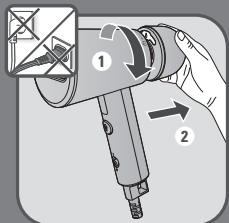

ES Para extraer el depósito de agua, desatornillalo según lo indique la marca.

IT Rimuovere il serbatoio dell'acqua svitando le viti come indicato.

PT Retire o reservatório de água desapertando-o de acordo com a marcação.

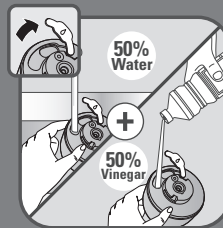

ES Llene el depósito de agua con el 50% de agua y el 50% de vinagre blanco. No utilice otros productos descalcificadores.

IT Riempire il serbatoio dell'acqua con 50% di acqua e 50% di aceto bianco. Non usare altri prodotti disincrostanti.

PT Encha o depósito da água com 50% de água e 50% de vinagre branco. Não use outros produtos descalcificadores.

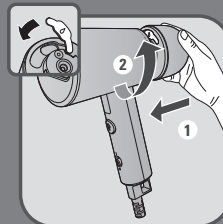

ES Cierre la tapa de la entrada de agua. Vuelva a colocar el depósito de agua en su posición dentro del aparato, asegurándose de que está totalmente insertado en su posición.

IT Chiudere il tappo del serbatoio dell'acqua. Reinstallare il serbatoio nell'acqua nell'apparecchio, assicurandosi che sia posizionato correttamente.

PT Feche a tampa da entrada da água. Volte a colocar o depósito da água no aparelho e certifique-se de que fica bem colocado.

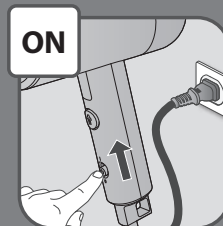

ES Enchufa el aparato. Enciende el artefacto.

IT Collegare l'apparecchio alla presa di corrente e accenderlo.

PT Ligue o aparelho à corrente e ligue-o.

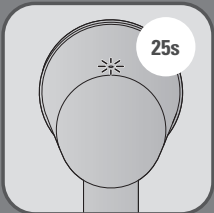

ES Espere durante al menos 25 segundos antes de presionar el botón de vapor. La luz se apaga cuando el producto está listo.

IT Attendere almeno 25 secondi prima di premere il pulsante di erogazione del vapore. La spia luminosa si spegne quando il prodotto è pronto.

PT Espere, pelo menos, 25 segundos antes de pressionar o botão do vapor. A luz desliga-se quando o aparelho estiver pronto.



ES Pulsa el botón del vapor. Haga funcionar el aparato hasta que el depósito de agua se haya vaciado por completo.

IT Premere il pulsante Vapore. Lasciare l'apparecchio in funzione finché il serbatoio dell'acqua non si svuota completamente.

PT Prima o botão de controlo do vapor. Deixe o aparelho funcionar até o depósito da água esvaziar completamente.

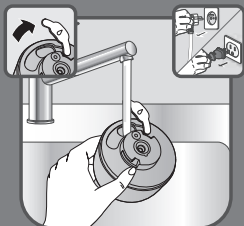

ES Enjuaga el depósito de agua. Una vez enjuagado, rellénalo del todo con agua. Cierre la tapa de la entrada de agua.

IT Sciacquare il serbatoio dell'acqua. Dopo averlo sciacquato, riempirlo esclusivamente con acqua. Chiudere il tappo del serbatoio dell'acqua.

PT Enxague o reservatório de água. Uma vez enxaguado, encha o reservatório de água apenas com água. Feche a tampa da entrada da água.

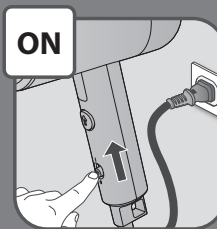

ES Vuelve a colocar el depósito de agua en su sitio. Para ello, atorníllalo según lo indique la marca hasta que se haya insertado completamente. Asegúrate de que el depósito de agua esté bien colocado. Enchufa el aparato. Enciende el artefacto.

IT Riposizionare il serbatoio dell'acqua riavvitando le viti come indicato finché non è completamente reinstallato. Accertarsi che il serbatoio si trovi completamente nella posizione corretta. Collegare l'apparecchio alla presa di corrente e accenderlo.

PT Volte a colocar o reservatório de água no respetivo lugar, aparafusando-o de acordo com a marcação até estar devidamente encaixado. Certifique-se de que o reservatório de água está corretamente colocado. Ligue o aparelho à corrente e ligue-o.

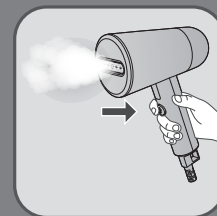

ES Espere durante al menos 25 segundos antes de presionar el botón de vapor. La luz se apaga cuando el producto está listo. Pulsa el botón del vapor. Haga funcionar el aparato hasta que el depósito de agua se haya vaciado por completo.

IT Attendere almeno 25 secondi prima di premere il pulsante di erogazione del vapore. La spia luminosa si spegne quando il prodotto è pronto. Premere il pulsante Vapore. Lasciare l'apparecchio in funzione finché il serbatoio dell'acqua non si svuota completamente.

PT Espere, pelo menos, 25 segundos antes de pressionar o botão do vapor. A luz desliga-se quando o aparelho estiver pronto. Prima o botão de controlo do vapor. Deixe o aparelho funcionar até o depósito da água esvaziar completamente.

6 CLEANING / REINIGING / REINIGUNG

1H



ES

Espere una hora a que el aparato se enfríe por completo.

IT

Attendere che l'apparecchio si raffreddi completamente per un'ora.

PT

Espere uma hora até que o aparelho arrefeça por completo.

ES

Asegúrate de que el aparato esté totalmente desplegado. Limpia las piezas de plástico y metal* del aparato con un paño húmedo.

IT

Assicurarsi che l'apparecchio sia completamente aperto. Pulire le parti in plastica e in metallo* dell'apparecchio con un panno umido.

PT

Certifique-se de que o aparelho está completamente desdobrado. Limpe as peças de plástico e metal* do aparelho com um pano húmido.

NO



ES

Nunca lave ni enjuague el aparato directamente bajo el grifo.

IT

Non lavare o risciacquare l'apparecchio direttamente su un lavandino.

PT

Nunca lave nem passe o aparelho diretamente num lavatório.

DESCRIPTION DU PRODUIT / ÜRÜN AÇIKLAMASI / PRODUKTBEKRIVNING

1. **FR** Bouchon du réservoir d'eau
TR Su haznesi giriş başlığı
SV Vattenbehållare lock för öppning
2. **FR** Diode d'allumage
TR Isıtma ışık göstergesi
SV Indikatorlampan uppvärmning
3. **FR** Tête vapeur
TR Buhar kafası
SV Ånghuvud
4. **FR** Réservoir d'eau amovible (environ 70ml)
TR Çıkarılabilir su haznesi (yakl. 70ml)
SV Löstagbar vattenbehållare (ungefär 70 ml)
5. **FR** Tête pliable
TR Katlanabilir başlık
SV Hopfällbart huvud
6. **FR** Bouton d'émission de vapeur
TR Buhar düğmesi
SV Ångknapp
7. **FR** Bouton Marche/Arrêt
TR Açma/kapatma düğmesi
SV På/av-knapp
8. **FR** Sortie du câble
TR Kablo çıkışı
SV Sladdutgång
- 9*. **FR** Brosse à tissu
TR Kumaş fırçası
SV Tygborste
- 10*. **FR** Pochette de voyage
TR Seyahat kesesi
SV Transportpåse

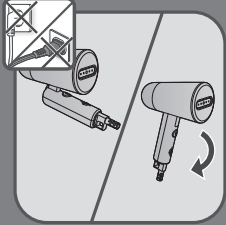

1 AVANT L'UTILISATION / KULLANMADAN ÖNCE / FÖRE ANVÄNDNING

FR Dépliez toujours la tête vapeur jusqu'à ce qu'elle soit verrouillée avant d'utiliser l'appareil. Ne jamais défroisser avec le produit plié.

TR Cihazı kullanmadan önce her zaman buhar kafasını yerine oturana kadar açmanız gerekir. Katlanmış haldeyken asla buhar vermeyin.

SV Vik alltid ut ånghuvudet till det låses fast innan apparaten används. Ånga aldrig med huvudet hopfällt.

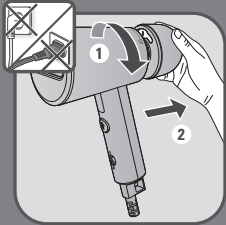

FR Retirer le réservoir en le dévissant, selon les marquages.

TR İşaretlerle gösterildiği gibi vidalarını sökerek su haznesini çıkarın.

SV Ta loss vattenbehållaren genom att skruva av den enligt markeringen.

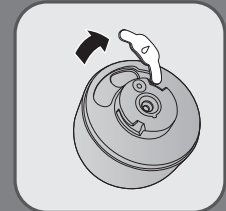

FR Ouvrez le bouchon du réservoir d'eau.

TR Su giriş kapağını açın.

SV Öppna locket för vattenintaget.

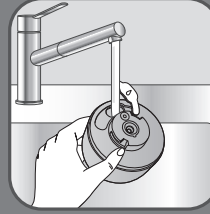

FR Remplissez le réservoir d'eau avec de l'eau (voir la section « Quelle eau utiliser »).

TR Su haznesini su ile doldurun («Hangi su kullanılmalıdır» bölümüne bakın).

SV Fyll vattenbehållaren med vatten (Se sektion «vilket vatten skall användas»).

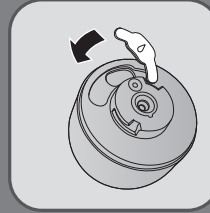

FR Fermez le bouchon du réservoir d'eau.

TR Su giriş başlığını kapatın.

SV Stäng locket för vattenintaget.

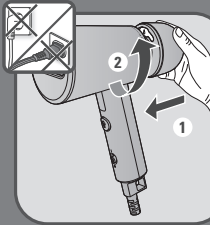

FR Replacer le réservoir en le vissant selon les marquages, jusqu'à ce qu'il soit bien en place. Assurez-vous que le réservoir soit bien en place.

TR İşaretlerle gösterildiği gibi vidalayarak tamamen yerine oturana kadar su haznesini geri takın. Su haznesinin yerine tam oturduğundan emin olun.

SV Sätt tillbaka vattenbehållaren genom att skruva på den enligt markeringen tills den sitter helt på plats. Se till att vattenbehållaren sitter fast ordentligt.



FR La vapeur étant très chaude, n'essayez jamais de repasser les plis d'un vêtement lorsqu'il est porté, accrochez-le toujours sur un cintre.

TR Buhar çok sıcak olduğundan: asla giyilen giysilerdeki kırışıklıkları açmaya çalışmayın, giysileri her zaman elbise askısına asın.

SV När ångan är väldigt varm: försök aldrig avlägsna veck från ett plagg när plagget bärs, häng alltid plaggen på en klädhängare.

2 ACCESSOIRES / AKSESUARLAR / TILLBEHÖR

FR La brosse à tissu ouvre les fibres des tissus pour une meilleure pénétration de la vapeur. Avant de retirer ou d'attacher la brosse à tissu, débranchez votre appareil et laissez-le refroidir pendant une heure.

TR Kumaş fırçası buharın daha iyi nüfuz etmesi için kumaşın dokusunu açar. Buhar fırçasını takmadan veya çıkarmadan önce, cihazın fişini çekin ve bir saat kadar soğumasına izin verin.

SV Textilborsten öppnar upp fibrerna i tyget så att ångan tränger in lättare. Dra ur kontakten och låt klädångaren svalna i en timme innan du tar bort eller sätter på textilborsten.

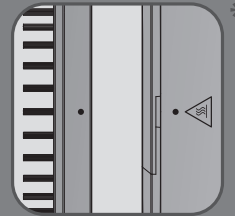
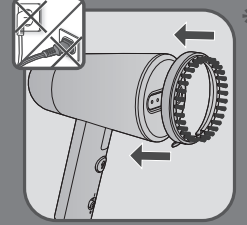

FR Aligner le marquage en point de la brosse avec celui du produit et assurer vous que la brosse à textile épais soit bien fixée.

FR Fırçanın üzerindeki nokta işaretini cihazın üzerindeki nokta işaretleriyle hizalayın ve kalın fırçanın düzgün şekilde takıldığından emin olun.

SV Passa in punktmarkeringen på borsten med punktmarkeringen på apparaten och se till att den tjocka borsten sitter fast ordentligt.



FR La pochette de voyage* sert à ranger votre appareil ou pour l'emmener en voyage. Avant d'utiliser la pochette de voyage, débranchez votre appareil, videz le réservoir d'eau et laissez l'appareil refroidir pendant une heure.

TR Seyahat kesesi * cihazınızı saklamanız veya beraber seyahat etmeniz için kullanılır. Seyahat kesesini kullanmadan önce su haznesini boşaltın.

SV Transportpåsen* används för att förvara apparaten eller under resor. Innan transportpåsen används, töm vattenbehållaren.

* FR Selon le modèle / TR modele göre / SV Beroende på modell

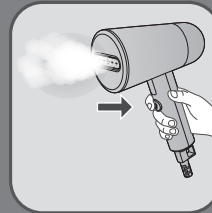
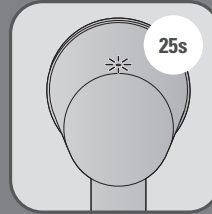
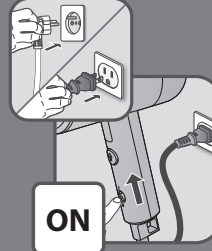

3 UTILISATION / KULLANIM / ANVÄNDNING

FR Branchez le câble de l'appareil dans une prise secteur. Mettez l'appareil en marche.

TR Cihazın fişini prize takın. Cihazı çalıştırın.

SV Sätt i kontakten i ett eluttag. Slå på apparaten.

FR Puis attendez 25 secondes avant d'appuyer sur le bouton d'émission de vapeur. La lumière s'éteint quand le produit est prêt.

TR Buhar düğmesine basmadan önce en az 25 saniye bekleyin. Cihaz hazır olduğunda ışık göstergesi söner.

SV Vänta minst 25 sekunder innan du trycker på ångknappen. Lampan släcks när apparaten är redo att användas.

FR Appuyez sur le bouton d'émission de vapeur avec la tête vapeur tournée vers l'extérieur et maintenez-la en position verticale. Ne défroisser que avec le produit complètement déplié.

TR Buhar başlığı sizden uzağa bakacak şekilde cihazı dikey konumda tutarak buhar düğmesine basın. Yalnızca cihaz katlanmamış durumdayken buhar kullanın.

SV Håll ånghuvudet riktad bort från dig när du håller den i vertikal position. Ånga endast när produkten är helt utfälld.

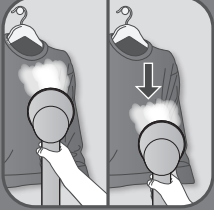

FR

Pour une utilisation optimale, passez les jets de vapeur sur votre vêtement de haut en bas.

Conseils : Observez les recommandations indiquées sur l'étiquette du vêtement. Nous vous recommandons de tester l'acrylique, le nylon ou d'autres tissus synthétiques dans une zone peu visible pour vous assurer que ces tissus ne sont pas endommagés par la vapeur chaude.

TR

En uygun kullanım şekli için, buharı elbisenize yukarıdan aşağı doğru tutarak püskürtün.

İpuçları: Öneriler için kumaşın etiketini kontrol edin. Bu kumaşların sıcak buhardan zarar görmemesini sağlamak için akrilik, naylon veya sentetik kumaşları göze çarpmayan bir yerlerinde test etmenizi öneririz.

SV

För optimal användning, kör ångstrålarna från övre till nedre delen av dina plagg.

Tips: Se tygetiketten för rekommendationer. Vi rekommenderar att du testar akryl, nylon eller andra syntetiska tyger på delar som inte syns, för att säkerställa att dessa tyger inte skadas av het ånga.



NO

FR

Avertissement : Ne repassez jamais un vêtement lorsqu'il est porté.

TR

Uyarı: Asla elbise üzerinizdeyken buhar uygulamayın.

SV

Varning: Ånga aldrig ett klädesplagg när du har det på dig.



FR

Assurez-vous de bien suivre les indications sur l'étiquette de votre vêtement.

TR

Giysinizin üzerindeki talimatları takip edin.

SV

Följ informationen på plaggets lapp.

OFF

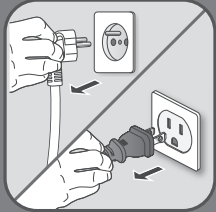
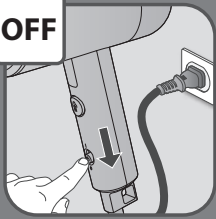

4 APRÈS L'UTILISATION / KULLANIMDAN SONRA / EFTER ANVÄNDNING

FR Éteignez l'appareil.

TR Cihazı kapatın.

SV Stäng av apparaten.

FR Débranchez l'appareil.

TR Cihazın fişini prizden çekin.

SV Koppla ur apparaten.

FR Attendez une heure que votre
appareil refroidisse avant de le ranger.

TR Saklamadan önce cihazınızın
soğuması için bir saat bekleyin.

SV Låt apparaten svalna i en timme innan
du ställer undan den för förvaring.

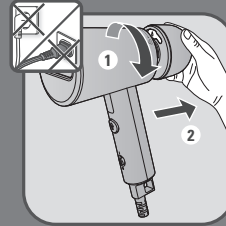

FR Retirer le réservoir en le dévissant,
selon les marquages.

TR İşaretlerle gösterildiği gibi vidalarını
sökerek su haznesini çıkarın.

SV Ta loss vattenbehållaren genom att
skruva av den enligt markeringen.

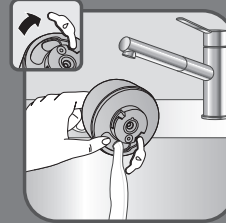

FR Ouvrez le couvercle du réservoir et
vider le réservoir complètement.

TR Su girişi kapağını açın ve su haznesini
tamamen boşaltın.

SV Öppna locket till vattenbehållaren och
töm den helt.

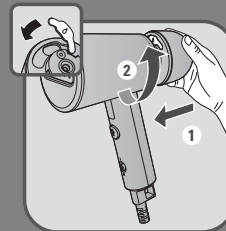

FR Fermez le bouchon du réservoir d'eau.
Remettez le réservoir d'eau à sa place
dans l'appareil et assurez-vous qu'il
est bien enclenché.

TR Su giriş başlığını kapatın. Su haznesini
tekrar cihaza yerleştirin ve yerine
tamamen oturduğundan emin olun.

SV Stäng locket för vattenintaget. Sätt
tillbaka vattenbehållaren på plats på
apparaten, se till att den sitter helt på
plats.



FR Afin de le ranger il est possible de plier le produit. Appuyez sur la tête et pliez la.

TR Cihaz, saklanması amacıyla katlanabilir. Başlığa bastırıp katlamanız yeterlidir.

SV Du kan fälla ihop apparaten när du ska förvara den. Tryck bara på huvudet och fäll ihop det.



FR N'enroulez pas le cordon autour de l'appareil. Enroulez-le séparément.

TR Güç kablosunu sıkı bir şekilde cihazın etrafına sarmayın. Ayrı olarak sarın.

SV Lina inte strömsladden runt apparaten. Linda den separat.

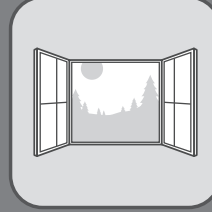

5 ANTI CALCAIRE / KİREÇLENMEYİ ÖNLEME / ANTİKALK

FR Une procédure anti-calcaire peut être effectuée si vous remarquez que les performances de votre appareil ont diminué. Effectuez cette opération dans une pièce ventilée.

TR Cihazın performansının düştüğünü fark ederseniz kireçlenmeyi önleme işlemi yapılabilir. Bu işlemi havalandırılmış bir odada yapın.

SV Antikalkhantering kan göras om du märker att apparatens prestanda sjunker. Gör detta i ett ventilerat rum.

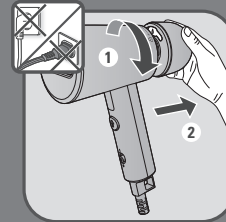

FR Retirer le réservoir en le dévissant.

TR İşaretlerle gösterildiği gibi vidalarını sökerek su haznesini çıkarın.

SV Ta loss vattenbehållaren genom att skruva av den enligt markeringen.

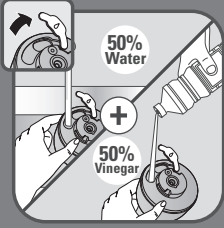

FR Remplissez le réservoir d'eau avec 50 % d'eau et 50 % de vinaigre blanc. N'utilisez aucun autre produit de détartrage.

TR Su haznesini %50 su ve %50 beyaz sirke ile doldurun. Diğer kireç çözücü ürünleri kullanmayın.

SV Fyll vattenbehållaren med 50 % vatten och 50 % ättika. Använd inga andra avkalkningsmedel.

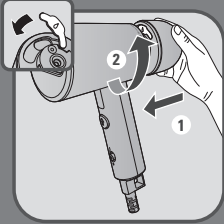

FR Fermez le bouchon du réservoir d'eau. Remettez le réservoir d'eau à sa place dans l'appareil. Assurez-vous que le réservoir d'eau est bien remis en position et verrouillé.

TR Su giriş başlığını kapatın. Su haznesini tekrar cihaza yerleştirin ve yerine tamamen oturduğundan emin olun.

SV Stäng locket för vattenintaget. Sätt tillbaka vattenbehållaren på plats på apparaten, se till att den sitter helt på plats.

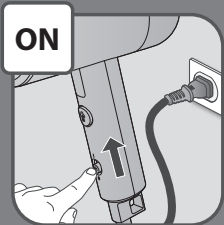

FR Branchez l'appareil. Allumez l'appareil.

TR Cihazınızı prize takın ve açın.

SV Koppla in apparaten. Slå på apparaten.

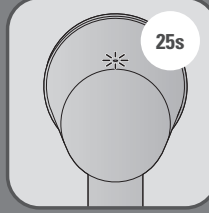

FR Puis attendez 25 secondes avant d'appuyer sur le bouton d'émission de vapeur. La lumière s'éteint quand le produit est prêt.

TR Buhar düğmesine basmadan önce en az 25 saniye bekleyin. Cihaz hazır olduğunda ışık göstergesi söner.

SV Vänta minst 25 sekunder innan du trycker på ångknappen. Lampan släcks när apparaten är redo att användas.



FR Appuyer sur la gâchette vapeur. Laissez l'appareil fonctionner jusqu'à ce que le réservoir d'eau se vide complètement.

TR Buhar kumanda düğmesine basın. Su haznesini tamamen boşalana kadar cihazın çalışmasına izin verin.

SV Tryck på ångknappen. Lämna klädångaren på tills vattenbehållaren har tömts helt.

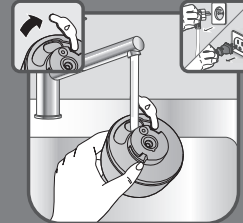

FR Rincer le réservoir. Une fois rincé, remplir le réservoir avec 100% d'eau. Fermez le bouchon du réservoir d'eau.

TR Su haznesini durulayın. Duruladıktan sonra su haznesini %100 su ile doldurun. Su giriş başlığını kapatın.

SV Skölj ur vattenbehållaren. När du har sköljt behållaren fyller du den med 100 % vatten. Stäng locket för vattenintaget.

ON

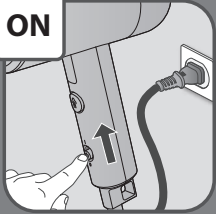

FR

Replacer le réservoir en le vissant selon les marquages, jusqu'à ce qu'il soit bien en place. Assurez-vous que le réservoir soit bien en place. Branchez le câble de l'appareil dans une prise secteur. Éteignez l'appareil.

TR

İşaretlerle gösterildiği gibi vidalayarak tamamen yerine oturana kadar su haznesini geri takın. Su haznesinin yerine tam oturduğundan emin olun. Cihazın fişini prize takın. Cihazı kapatın.

SV

Sätt tillbaka vattenbehållaren genom att skruva på den enligt markeringen tills den sitter helt på plats. Se till att vattenbehållaren sitter fast ordentligt. Sätt i kontakten i ett eluttag. Stäng av apparaten.

FR

Puis attendez 25 secondes avant d'appuyer sur le bouton d'émission de vapeur. La lumière s'éteint quand le produit est prêt. Appuyer sur la gâchette vapeur. Laissez l'appareil fonctionner jusqu'à ce que le réservoir d'eau se vide complètement.

TR

Buhar düğmesine basmadan önce en az 25 saniye bekleyin. Cihaz hazır olduğunda ışık göstergesi söner. Buhar kumanda düğmesine basın. Su haznesi tamamen boşalana kadar cihazın çalışmasına izin verin.

SV

Vänta minst 25 sekunder innan du trycker på ångknappen. Lampan släcks när apparaten är redo att användas. Tryck på ångknappen. Lämna klädångaren på tills vattenbehållaren har tömts helt.

1H



NO



6 NETTOYAGE / TEMİZLİK / RENGÖRİNG

FR

Attendez une heure pour que votre appareil refroidisse complètement.

TR

Cihaz tamamen soğuyana kadar bir saat kadar bekleyin.

SV

Vänta en timme så att apparaten får svalna helt.

FR

Assurez-vous que l'appareil est complètement déplié. Nettoyez les parties plastique & métal avec un chiffon humide.

TR

Cihazın tamamen katlanmamış duruma getirildiğinden emin olun. Cihazın plastik ve metal * parçalarını nemli bir bezle temizleyin.

SV

Se till att apparaten är helt utfäld. Rengör apparatens plast- och metalldelar* med en fuktig trasa.

FR

Ne lavez ni ne rincez jamais l'appareil directement sous le robinet.

TR

Cihazı asla doğrudan bir lavabonun üzerinde yıkamayın veya durulamayın.

SV

Diska eller skölj aldrig apparaten direkt över en diskho eller ett handfat.

PRODUKTBESKRIVELSE / PRODUKTBESKRIVELSE / TUOTTEEN KUVAUS

- 1. DA** Prop til indløb til vandbeholder
NO Vannbeholderens innløpshette
FI Vesisäiliön täytön korkki
- 2. DA** Varmeindikator
NO Varmelysindikator
FI Lämmityksen merkkivalo
- 3. DA** Dampmundstykke
NO Damphode
FI Höyrypää
- 4. DA** Aftagelig vandbeholder (ca. 70 ml)
NO Avtagbar vannbeholder (ca. 70 ml)
FI Irrotettava vesisäiliö (noin 70 ml)
- 5. DA** Sammenfoldeligt hoved
NO Sammenleggbart hode
FI Taattuva pää
- 6. DA** Damp-knap
NO Dampknapp
FI Höyrypainike
- 7. DA** Tænd/sluk-knap
NO På/av-knapp
FI Virtapainike
- 8. DA** Ledningsudgang
NO Ledningsutgang
FI Virtajohto
- 9*. DA** Stofbørste
NO Stoffbørste
FI Tekstiiliharja
- 10*. DA** Rejsepose
NO Reiseveske
FI Säilytuspussi

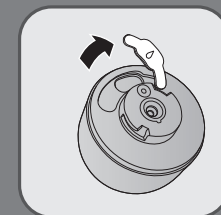
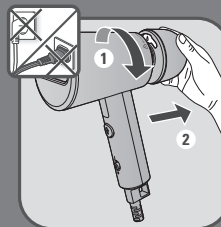
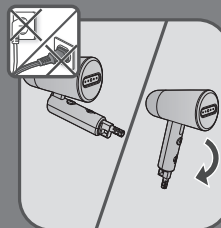

1 INDEN BRUG / FØR BRUK / ENNEN KÄYTTÖÄ

- DA** Fold altid dampmundstykket helt ud, indtil det låses fast, inden apparatet tages i brug. Brug ikke damp, når apparatet er foldet sammen.
- NO** Brett alltid damphodet ut til det er låst før du bruker apparatet. Ikke damp noe når den er lagt sammen.
- FI** Avaa aina höyrypää ennen laitteen käyttöä siten, että se lukittuu. Älä koskaan käytä laitetta taitettuna.
- DA** Fjern vandbeholderen ved at skrue den af, som markeringen viser.
- NO** Fjern vannbeholderen ved å skru den ut i henhold til merkingen.
- FI** Poista vesisäiliö kiertämällä sitä merkin osoittamaan suuntaan.

DA Åbn proppen til indløbet på vandbeholderen.

NO Åpne vanninntakshetten.

FI Avaa vesisäiliön täytön korkki.



DA Fyld vandbeholderen med vand (se afsnittet »Brug følgende slags vand«).

NO Fyll vanntanken med vann (se avsnittet «hvilket vann skal du bruke»).

FI Täytä vesisäiliöön vettä (katso kohta "minkälaista vettä käytetään").

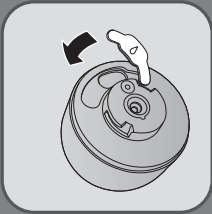

DA Luk proppen til indløbet på vandbeholderen.

NO Lukk vanninntakshetten.

FI Sulje vesisäiliön täytön korkki.

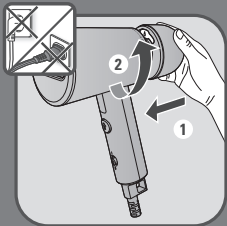

DA Sæt vandbeholderen på plads igen ved at skru den på, som markeringen viser, indtil den sidder helt fast. Sørg for, at vandbeholderen sidder rigtigt på apparatet.

NO Sett vannbeholderen tilbake på plass ved å skru den på i henhold til merkingen. Kontroller at vannbeholderen er helt på plass.

FI Kiinnitä vesisäiliö takaisin paikalleen kiertämällä sitä merkin osoittamaan suuntaan, kunnes se on tiukasti kiinni. Varmista, että säiliö on kunnolla paikallaan.



DA Da dampen er meget varm: Forsøg aldrig at fjerne folder på tøj, når du har tøjet på. Hæng altid tøjet på en bøjle.

NO Ettersom dampen er veldig varm: prøv aldri å fjerne ujevnheter fra plagget mens du bruker det, heng alltid plagget på en kleshenger.

FI Höyry on erittäin kuumaa: älä koskaan poista ryppejä vaatteesta sen ollessa puettuna, ripusta vaatteet aina vaatepuihin.

2 TILBEHØR / TILBEHØR / LISÄVARUSTEET

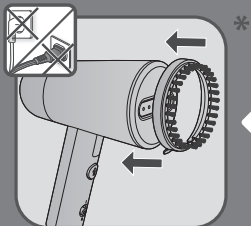

DA Stofbørsten* åbner vævningen på stoffet, då dampen bedre kan trænge igennem.

Inden dampbørsten sættes på eller tages af, skal du først trække apparatets stik ud af stikkontakten, og lade apparatet køle ned i en time.

NO Tekstilbørsten* åpner stoffets vev for bedre dampinntrenging.

Før du fjerner eller fester dampbørsten, trekk ut støpselet fra apparatet og la den avkjøles i en time.

FI Tekstiiliharja* avaa kankaiden kuidut, jotta höyry pääsee vaikuttamaan paremmin.

Ennen vaateharjan irrottamista tai kiinnittämistä irrota laite pistorasiasta ja anna sen jäähtyä yhden tunnin ajan.

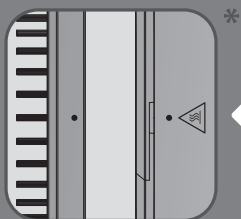

DA Sørg for, at prikmarkeringen på børsten er ud for prikmarkeringen på apparatet, og at den tykke børste sidder ordentligt fast.

NO Juster punktmerkingen på børsten etter punktmerkingen på produktet, og kontroller at den tykke børsten er riktig festet.

FI Aseta harjan ja laitteen pistemerkit kohdakkain ja varmista, että tiheä harja on kunnolla paikallaan.



DA Rejseposen* bruges til at opbevare dit apparat og til at rejse med. Tøm vandbeholderen inden rejseposen bruges.

NO Reiseposen* brukes til å lagre apparatet ditt eller til å reise med. Før du bruker reiseposen, må du tømme vanntanken.

FI Säilytuspussi* on tarkoitettu laitteen säilyttämiseen tai matkoja varten. Tyhjennä vesisäiliö ennen säilytuspussin käyttämistä.

3 BRUG / BRUK / KÄYTTÖ

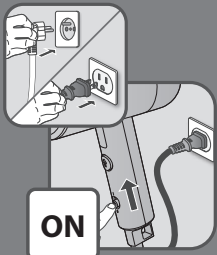

DA Tilslut apparatet.
Tænd for apparatet.

NO Koble til produktet.
Slå på produktet.

FI Yhdistä pistoke pistorasiaan.
Kytke laite päälle.

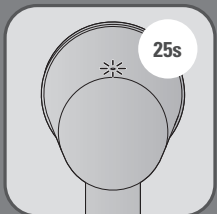

DA Vent mindst 25 sekunder, før du trykker på damp-knappen. Lysindikatoren slukker, når produktet er klar til brug.

NO Vent minst 25 sekunder før du trykker på dampknappen. Lyset slås av når produktet er klart.

FI Odota vähintään 25 sekuntia ennen höyrypainikkeen painamista. Merkkivalo sammuu, kun laite on valmis käytettäväksi.



DA Tryk på damp-knappen med dampmundstykket rettet væk fra dig selv i en lodret position. Brug kun damp, når produktet er helt foldet ud.

NO Trykk på dampknappen med dampbørsten vendt bort fra deg og hold den i vertikal stilling. Damp bare når produktet er helt utfoldet.

FI Paina höyrypainiketta höyrypään ollessa pystyasennossa ja itsestäsi pois päin. Älä käytä laitetta taitettuna.

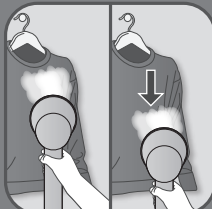

DA For optimal brug, skal du føre dampdyserne over tøjet fra oven og nedad.

Tips: Se stoffets mærkat for anbefalinger. Vi anbefaler, at du tester akrylstoffer, nylonstoffer og andre syntetiske stoffer på et sted, der ikke ses, for at sikre, at disse stoffer ikke beskadiges af varm damp.

NO Før dampdysene over plagget, fra øverst til nederst.

Tips: Sjekk stoffets vaskelapp for anbefalinger. Vi anbefaler deg å teste akryl, nylon eller andre syntetiske stoffer i et iøynefallende område for å sikre at disse stoffene ikke blir skadet av varm damp.

FI Saat parhaan tuloksen liikuttamalla höyrypäätä vaatteella ylhäältä alaspäin.

Vinkkejä: Tarkista suosituksset vaatteen etiketistä. Suosittelemme testaamaan laitetta huomaamattomalle alueelle kankaissa, jotka ovat akryylia, nailonia tai muita synteettisiä kuituja, jotta varmistat, ettei kuuma höyry vahingoita materiaaleja.



NO

DA

Advarsel: Du må aldrig dampe tøj, som du eller andre har på.

NO

Advarsel: Aldri damp et plagg mens du har det på.

FI

Varoitus: älä koskaan höyrytä vaatetta, kun se on päälle puettuna.



DA

Følg instruktionerne på tøjets vaskeanvisning.

NO

Pass på å følge informasjonen på etiketten på plagget.

FI

Noudata vaateen hoito-ohjetta.

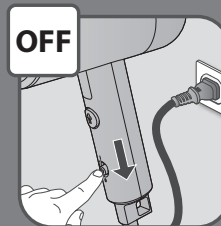

OFF

4

EFTER BRUG / ETTER BRUK / KÄYTÖN JÄLKEEN

DA

Sluk for apparatet.

NO

Slå av enheten.

FI

Kytke laite pois päältä.

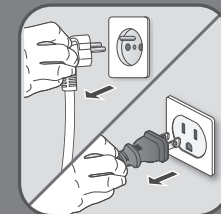

DA

Afbryd apparatet fra stikkontakten.

NO

Koble fra apparatet.

FI

Irrota laite sähkövirrasta.



DA

Vent en time, så apparatet er kølet ned inden opbevaring.

NO

Vent i en time på at apparatet avkjøles før du setter det til lagring.

FI

Odota laitteen jäähtymistä tunti ennen sen säilytykseen laittamista.

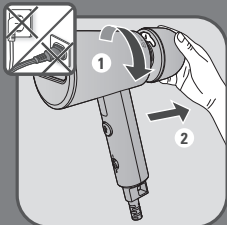

- DA** Fjern vandbeholderen ved at skrue den af, som markeringen viser.
- NO** Fjern vannbeholderen ved å skru den ut i henhold til merkingen.
- FI** Poista vesisäiliö kiertämällä sitä merkin osoittamaan suuntaan.

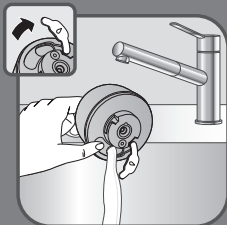

- DA** Åbn dækslet til vandbeholderen, og tøm vandbeholderen helt.
- NO** Åpne vanninntakshetten, og tøm vannbeholderen helt.
- FI** Avaa vesisäiliön täyttökorkki ja tyhjennä säiliö kokonaan.

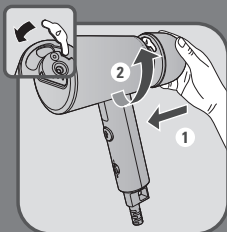

- DA** Luk proppen til indløbet på vandbeholderen. Sæt vandbeholderen på plads i apparatet, og sørg for at den sidder ordentligt fast.
- NO** Lukk vanninntakshetten. Sett vanntanken tilbake på plass på apparatet, sørg for at den er helt på plass.
- FI** Sulje vesisäiliön täytön korkki. Aseta vesisäiliö takaisin paikalleen laitteeseen, varmista, että se asettuu paikalleen kunnolla.



- DA** Når apparatet skal opbevares, kan du folde det sammen. Tryk på hovedet, og fold det sammen.
- NO** Det er mulig å legge sammen produktet for å oppbevare det.
- FI** Laite voidaan taittaa kasaan säilytystä varten painamalla sen päätä.



- DA** Undgå, at vikle ledningen rundt om apparatet. Den skal vikles sammen ved siden af apparatet.
- NO** Ikke snurr strømkabelen tett rundt apparatet. Snurr den opp separat.
- FI** Älä kierrä virtajohtoa kireästi laitteen ympärille. Kierrä se erilleen.

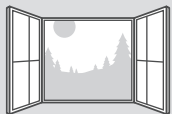

5 AFKALKNING / ANTI-KALK / KALKINPOISTO

- DA** Hvis apparatets ydeevne falder, skal det afkalkes.
Gør dette i et udluftet lokale.
- NO** Anti-kalk operasjon kan utføres hvis du merker at apparatets ytelse er redusert.
Utfør denne operasjonen i et ventilert rom.
- FI** Kalkinpoistomenettely voidaan tehdä, kun huomaat laitteen suorituskyvyn heikentyneen.
Tee tämä ilmastoidussa tilassa.

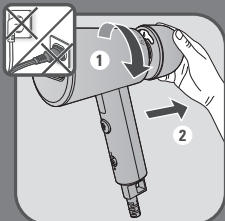

- DA** Fjern vandbeholderen ved at skru den af, som markeringen viser.
- NO** Fjern vannbeholderen ved å skru den ut i henhold til merkingen.
- FI** Poista vesisäiliö kiertämällä sitä merkin osoittamaan suuntaan.

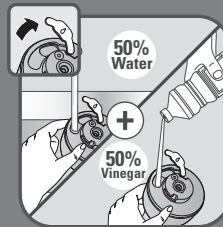

- DA** Fyld vandbeholderen op med 50 % vand og 50 % hvide eddike.
Du må ikke bruge andre afkalkningsprodukter.

- NO** Fyll vanntanken med 50 % vann og 50 % hvit eddik.

Ikke bruk andre avkalkningsmidler.

- FI** Täytä vesisäiliö 50 % puhtaalla vedellä ja 50 % valkoviinietikkaa.

Älä käytä muita kalkinpoistotuotteita.

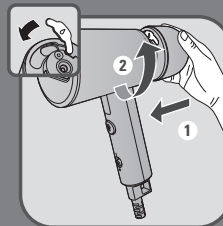

- DA** Luk proppen til indløbet på vandbeholderen. Sæt vandbeholderen på plads igen ved at skru den på, som markeringen viser, indtil den sidder helt fast. Sørg for, at vandbeholderen sidder rigtigt på apparatet.

- NO** Lukk vanninntakshetten. Sett vannbeholderen tilbake på plass ved å skru den på i henhold til merkingen. Kontroller at vannbeholderen er helt på plass.

- FI** Sulje vesisäiliön täytön korkki. «Kiinnitä vesisäiliö takaisin paikalleen kiertämällä sitä merkin osoittamaan suuntaan, kunnes se on tiukasti kiinni. Varmista, että säiliö on kunnolla paikallaan.»

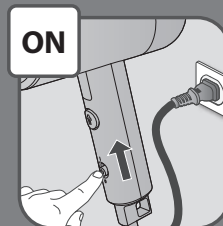

- DA** Tilslut apparatet, og tænd det.

- NO** Koble til produktet. Slå på produktet.

- FI** Kytke laite pistorasiaan ja käynnistä se.

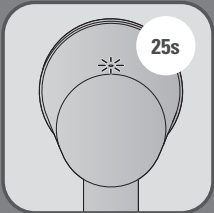

DA Vent mindst 25 sekunder, før du trykker på damp-knappen. Lysindikatoren slukker, når produktet er klar til brug.

NO Vent minst 25 sekunder før du trykker på dampknappen. Lyset slås av når produktet er klart.

FI Odota vähintään 25 sekuntia ennen höyrypainikkeen painamista. Merkkivalo sammuu, kun laite on valmis käytettäväksi.



DA Tryk på dampknappen. Lad apparatet køre, indtil vandbeholderen er helt tom.

NO Trykk på dampknappen. La apparatet virke til vanntanken er helt tomt.

FI Paina höyrynsäätimen painiketta. Anna laitteen käydä, kunnes vesisäiliö tyhjenee kokonaan.

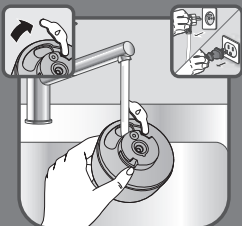

DA Skyl vandbeholderen. Når vandbeholderen er skyllet, skal du fylde den med 100 % vand. Luk proppen til indløbet på vandbeholderen.

NO Skyll vannbeholderen. Fyll vannbeholderen med 100 % vann når den er skylt. Lukk vanninntakshetten.

FI Huuhtele vesisäiliö. Täytä sitten säiliö täyteen vettä. Sulje vesisäiliön täytön korkki.

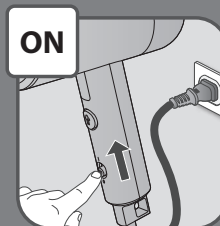

DA Sæt vandbeholderen på plads igen ved at skru den på, som markeringen viser, indtil den sidder helt fast. Sørg for, at vandbeholderen sidder rigtigt på apparatet. Tilslut apparatet, og tænd det.

NO Sett vannbeholderen tilbake på plass ved å skru den på i henhold til merkingen. Kontroller at vannbeholderen er helt på plass. Koble til produktet. Slå på produktet.

FI Kiinnitä vesisäiliö takaisin paikalleen kiertämällä sitä merkin osoittamaan suuntaan, kunnes se on tiukasti kiinni. Varmista, että säiliö on kunnolla paikallaan. Schließen Sie das Gerät an und schalten Sie es ein.

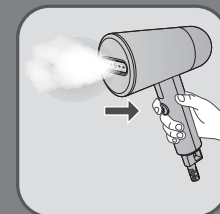

DA Vent mindst 25 sekunder, før du trykker på damp-knappen. Lysindikatoren slukker, når produktet er klar til brug. Lad apparatet køre, indtil vandbeholderen er helt tom.

NO Vent minst 25 sekunder før du trykker på dampknappen. Lyset slås av når produktet er klart. La apparatet virke til vanntanken er helt tomt.

FI Odota vähintään 25 sekuntia ennen höyrypainikkeen painamista. Merkkivalo sammuu, kun laite on valmis käytettäväksi. Anna laitteen käydä, kunnes vesisäiliö FI on tyhjentynt kokonaan.

6 RENGØRING / RENGJØRING / PUHDISTAMINEN

1H



DA

Vent en time, så apparatet er kølet helt ned.

NO

Vent en time på at apparatet er helt avkjølt.

FI

Odota tunti, jotta laite ehtii täysin jäähtyä.

DA

Sørg for, at apparatet er helt foldet ud. Rengør apparatets plast- og metaldele* med en fugtig klud.

NO

Sørg for at produktet er helt utfoldet. Rengjør delene av plast og metall* på produktet med en fuktig klut.

FI

Varmista, että laite on taitettu täysin auki. Puhdista laitteen muovi- ja metalliosat* kostealla liinalla.

NO



DA

Apparatet må aldrig vaskes eller skylles direkte over en vask.

NO

Produktet skal ikke vaskes eller skylles direkte over vasken.

FI

Älä puhdista tai huuhtele laitetta suoraan juoksevan veden alla.

ОПИСАНИЕ УСТРОЙСТВА / ОПИС ВИРОБУ / OPIS PRODUKTU

- | | |
|---|---|
| 1. RU Пробка резервуара для воды
UK Пробка отвору для заливання води резервуара
PL Zatyczka wlewu pojemnika na wodę | 6. RU Кнопка подачи пара
UK Кнопка подачі пари
PL Przycisk parowy. |
| 2. RU Индикатор нагрева
UK Індикатор нагрівання
PL Wskaźnik świetlny grzania | 7. RU Кнопка включения/выключения
UK Кнопка вмикання/вимикання
PL Przełącznik Włączone/Wyłączone |
| 3. RU Паровая головка
UK Парова головка
PL Głowica parowa | 8. RU Вывод шнура
UK Кабельний вивід
PL Osłona kabla |
| 4. RU Съемный резервуар для воды (прибл. 70 мл)
UK Знімний резервуар для води (приблизно на 70 мл)
PL Wyjmowany pojemnik na wodę (ok. 70 ml) | 9*. RU Щетка для ткани
UK Щітка для тканини
PL Szczotka do tkanin |
| 5. RU Складывающаяся насадка
UK Складана головка
PL Składana głowica | 10*. RU Сумка для хранения
UK Дорожня сумочка
PL Pokrowiec podróżny |

* **RU** В зависимости от модели / **UK** У залежності від моделі / **PL** W zależności od modelu

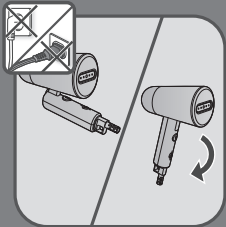

1 ПЕРЕД ИСПОЛЬЗОВАНИЕМ / ПЕРЕД ВИКОРИСТАННЯМ / PRZED UŻYCIEM

RU Перед началом использования устройства поднимите головку до щелчка. Не подавайте пар, когда насадка сложена.

UK Перед першим використанням, повністю підніміть насадку для відпарювання до клацання. Не виконуйте відпарювання, якщо прилад складено.

PL Zawsze rozłóż głowicę parową aż do zablokowania przed używaniem urządzenia. Nie wolno prasować za pomocą pary po złożeniu urządzenia.

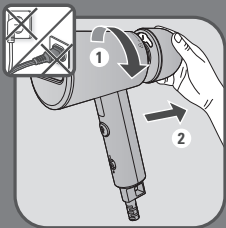

RU Снимите резервуар для воды, открутив его согласно маркировке.

UK Зніміть резервуар для води, обертаючи його в позначеному напрямку.

PL Wymontować zbiornik wody, wykręcając go zgodnie z oznaczeniem.

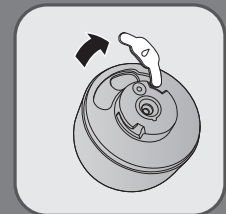

RU Откройте пробку резервуара.

UK Відкрийте пробку отвору для заливання води.

PL Otwórz zatyczkę wlewu wody.



RU Наполните резервуар водой (см. раздел «Какую воду использовать?»).

UK Налийте в резервуар води (див. розділ «Яку воду використовувати?»).

PL Napełnij wodą pojemnika na wodę (zob. część Jakiej wody używać?).

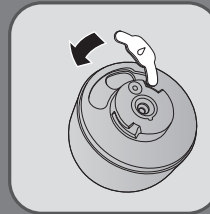

RU Закройте пробку.

UK Закрийте пробку отвору для заливання води.

PL Zamknij zatyczkę wlewu wody.

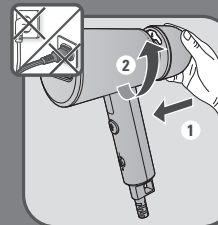

RU Верните резервуар для воды на место, прикрутив его согласно маркировке. Убедитесь, что резервуар для воды правильно установлен.

UK Установіть резервуар для води на місце, обертаючи в позначеному напрямку до упору. Переконайтеся, що резервуар для води повністю встановлений на місце й зафіксований.

PL Umieścić zbiornik wody na miejscu, wkręcając go zgodnie z oznaczeniem aż do całkowitego zamocowania. Upewnij się, że zbiornik wody jest całkowicie zamocowany.



RU Пар очень горячий! Не пытайтесь обрабатывать одежду отпаривателем, если она надета на кого-либо. Используйте вешалку для одежды.

UK Пара дуже гаряча, тому категорично заборонено прасувати одяг просто на людях. Слід завжди вішати його на вішалку.

PL Para jest bardzo gorąca: nie próbuj usuwać zagniecia z nałożonego na siebie ubrania, zawsze wieszaj ubrania na wieszaku.

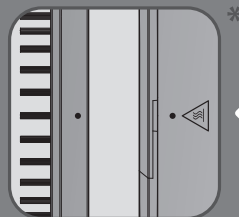
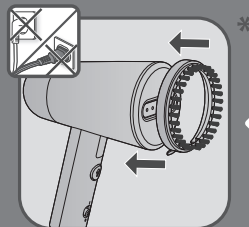

2 ПРИНАДЛЕЖНОСТИ / ПРИЛАДДА / AKCESORIA

RU Щетка* раздвигает нити ткани для лучшего проникновения пара.

Пержде чем снимать или устанавливать щетку для ткани, отключите устройство от электросети и дайте ему остыть в течение одного часа.

UK Щітка для тканини* розкриває переплетення тканини для кращого проникнення пари.

Перед зняттям або встановленням щітки для тканини відключіть прилад від мережі і дочекайтеся його охолодження (це займе 1 годину).

PL Szczotka do tkanin* wygładza zagniecenia tkanin i zapewnia lepszą penetrację pary.

Przed zdjęciem lub założeniem szczotki parowej, odłącz urządzenie od zasilania i odczekaj godzinę, aż ostygnie.

RU Совместите точки на щетке с точками на приборе и убедитесь в надлежащей установке толстой щетки.

UK Зіставте позначку-точку на щітці з позначкою-точкою на приладі й перевірте, чи правильно закріплено товсту щітку.

PL Wyrównać oznaczenie na szczotce z oznaczeniem na urządzeniu i upewnić się, że gęsta szczotka jest prawidłowo zamocowana.



RU Сумка* используется для хранения устройства, в ней удобно брать отпариватель в поездку. Перед помещением устройства в переносную сумку опорожните резервуар для воды.

UK Дорожня сумочка* призначена для зберігання або перевезення приладу під час подорожей. Перш ніж покласти прилад в дорожню сумочку, спорожніть резервуар для води.

PL Pokrowiec podróżny* służy do przechowywania urządzenia lub do jego transportu. Opróżnij pojemnik na wodę przed użyciem etui podróżnego.

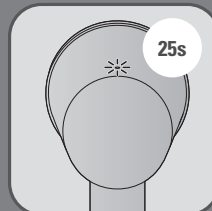
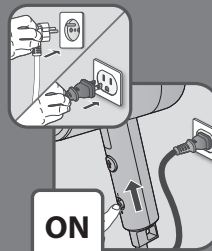

3 ИСПОЛЬЗОВАНИЕ / ВИКОРИСТАННЯ / UŻYTKOWANIE

RU Подключите устройство к электросети. Включите устройство.

UK Підключіть прилад до мережі. Увімкніть прилад.

PL Podłącz urządzenie do zasilania. Włącz urządzenie.

RU Подождите не менее 25 секунд перед нажатием на кнопку подачи пара. Световой индикатор выключается, когда прибор готов к работе.

UK Зачекайте щонайменше 25 секунд, перш ніж натискати кнопку подачі пари. Коли прилад буде готовий до роботи, світло згасне.

PL Odczekaj co najmniej 25 sekund przed wciśnięciem przycisku parowego. Kontrolka zgaśnie, gdy urządzenie będzie gotowe.

RU Удерживая устройство вертикально, направьте паровую головку от себя и нажмите на кнопку подачи пара. Включайте подачу пара, только если прибор полностью разложен.

UK Тримаючи парову головку від себе у вертикальному положення, натисніть на кнопку подачі пари. Відпарювати можна, лише коли виріб повністю розкладено.

PL Wciśnij przycisk pary, trzymając szczotkę parową pionowo skierowaną do przodu. Prasować za pomocą pary można tylko wtedy, gdy urządzenie jest całkowicie rozłożone.

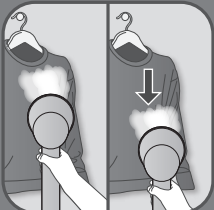

RU Для оптимального результата обрабатывайте одежду струей пара сверху вниз.

Советы: Следуйте рекомендациям по уходу за тканью, указанным на этикетках одежды. Чтобы не повредить акриловую, нейлоновую или другую синтетическую ткань горячим паром, рекомендуется сначала проверить его воздействие в незаметном месте.

UK Для оптимального використання обдайте струменем пари свій одяг зверху вниз.

Поради: перевірте рекомендації на етикетці тканини. Рекомендуємо перевіряти акрил, нейлон й інші синтетичні тканини в невидимому місці, щоб не пошкодити ці тканини гарячою паром.

PL Dla maksymalnej skuteczności kierować strumień pary na odzież z góry na dół.

Wskazówki: Sprawdź metki ubrań. Zalecamy testowanie akrylu, nylonu i innych syntetycznych tkanin w niewidocznych miejscach, by upewnić się, że tkanina nie będzie uszkodzona przez gorącą parę.



RU Внимание! Не отпаривайте одежду на себе или других людях.

UK Попередження: ніколи не відпарюйте одяг на людині.

PL Ostrzeżenie: Nigdy nie należy prasować odzieży na ciele.



RU Следуйте указаниям на этикетке вашей одежды.

UK Обов'язково дотримуйтеся всіх вказівок на етикетках одягу.

PL Należy przestrzegać informacji znajdujących się na etykiecie ubrania.

OFF

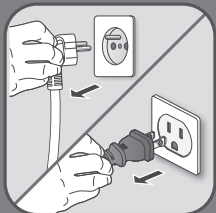
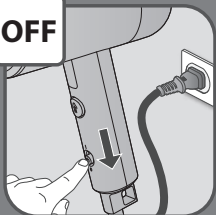

4 ПОСЛЕ ИСПОЛЬЗОВАНИЯ / ПІСЛЯ ВИКОРИСТАННЯ / PO UŻYCIU

RU Выключите устройство.

UK Вимкніть прилад.

PL Wyłącz urządzenie.

RU Отключите устройство от электросети.

UK Відключіть прилад від мережі живлення.

PL Odłączyć urządzenie od zasilania.

RU Прежде чем убрать устройство на хранение, подождите один час, чтобы оно остыло.

UK Перед зберіганням зачекайте протягом години, доки прилад не охолоне.

PL Przed schowaniem odczekaj godzinę, aż urządzenie ostygnie.

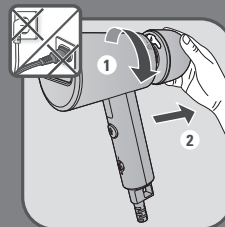

RU Снимите резервуар для воды, открутив его согласно маркировке.

UK Зніміть резервуар для води, обертаючи його в позначеному напрямку.

PL Wymontować zbiornik wody, wykręcając go zgodnie z oznaczeniem.



RU Откройте крышку резервуара для воды и опустошите резервуар.

UK Відкрийте отвір для води й повністю спорожніть резервуар.

PL Otworzyć korek wlewu wody i całkowicie opróżnić zbiornik wody.

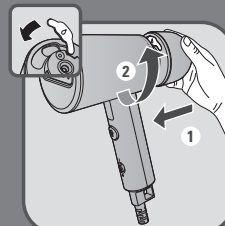

RU Откройте пробку резервуара. Установите резервуар для воды назад в устройство. Убедитесь, что он полностью вставлен до фиксации.

UK Відкрийте пробку отвору для заливання води. Установіть резервуар для води назад у прилад. Переконайтеся, що його вставлено до кінця.

PL Otwórz zatyczkę wlewu wody. Włóż pojemnik z powrotem do urządzenia i upewnij się, że jest całkowicie ustawiony w miejscu.

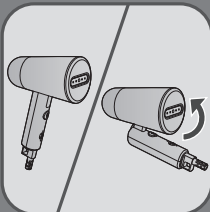

RU Для хранения прибор можно сложить. Нажмите на насадку, чтобы сложить ее.

UK Прилад можна зберігати в складеному стані. Для цього просто натисніть на головку й нахилить її.

PL Urządzenie można złożyć w celu łatwiejszego przechowywania. Wystarczy nacisnąć głowicę i ją złożyć.



RU Не обматывайте устройство плотно шнуром питания. Сверните шнур отдельно от устройства.

UK Не намотуйте шнур живлення надто щільно навколо приладу. Змотайте його окремо.

PL Nie zawijać mocno przewodu zasilającego wokół urządzenia. Zawinąć go oddzielnie.

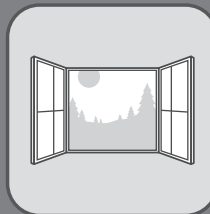

5 УДАЛЕНИЕ НАКИПИ / ВИДАЛЕННЯ НАКИПУ / ANTI CALC

RU Если вы заметили, что эффективность работы устройства снизилась, проведите процедуру удаления накипи. Выполняйте процедуру в проветриваемом помещении.

UK Якщо робочі характеристики приладу погіршилися, необхідно очистити його від накипу. Виконуйте процедуру в провітрюваному приміщенні.

PL Jeśli zauważysz, że skuteczność urządzenia spadła, wykonaj czynność usuwania kamienia. Wykonaj tę czynność w wentylowanym pomieszczeniu.

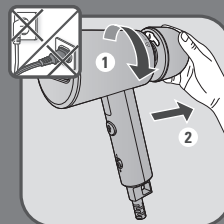

RU Снимите резервуар для воды, открутив его согласно маркировке.

UK Зніміть резервуар для води, обертаючи його в позначеному напрямку.

PL Wymontować zbiornik wody, wykręcając go zgodnie z oznaczeniem.

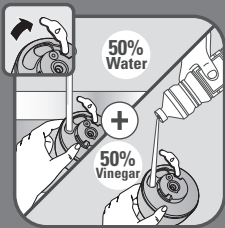

RU Наполните резервуар раствором из 50% воды и 50% белого уксуса. Не используйте другие средства для удаления накипи.

UK Залейте в резервуар для води розчин, який складається з 50% води й 50% білого оцту.

Не використовуйте інші засоби для видалення накипи.

PL Napełnij zbiornik w 50% wodą, a w 50% octem.

Nie używaj innych produktów do usuwania kamienia.

RU Закройте пробку. Установите резервуар на место и задвиньте его до фиксации. Убедитесь, что резервуар установлен правильно.

UK Закрийте пробку отвору для заливання води. Установіть резервуар для води на місце, посунувши його вгору до кінця. Переконайтеся, що резервуар для води повністю встановлено на місце.

PL Zamknij zatyczkę wlewu wody. Włóż zbiornik na wodę na miejsce przesuując go aż do całkowitego zablokowania. Upewnij się, że pojemnik jest całkowicie ustawiony na miejscu.

RU Вставьте вилку в розетку и включите прибор.

UK Підключіть прилад до мережі та увімкніть його.

PL Podłączyć urządzenie do gniazdka elektrycznego. Włączyć urządzenie.

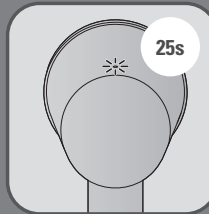
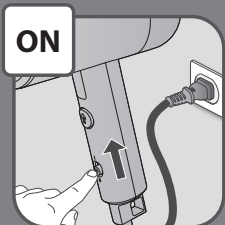
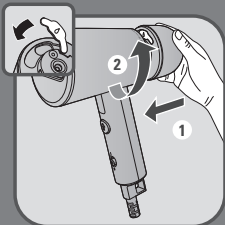

RU Подождите не менее 25 секунд перед нажатием на кнопку подачи пара. Световой индикатор выключается, когда прибор готов к работе.

UK Зачекайте щонайменше 25 секунд, перш ніж натискати кнопку подачі пари. Світловий індикатор вимикається, коли прилад готовий до використання.

PL Odczekaj co najmniej 25 sekund przed wciśnięciem przycisku parowego. Kontrolka zgaśnie, gdy urządzenie będzie gotowe.



RU Нажмите кнопку подачи пара. Дайте устройству поработать, пока резервуар для воды полностью не опустеет.

UK Натисніть кнопку подачі пари. Прилад повинен працювати, поки резервуар для води повністю не спорожниться.

PL Naciśnąć przycisk sterowania parą. Używaj urządzenia do czasu, aż w zbiorniku na wodę skończy się woda.

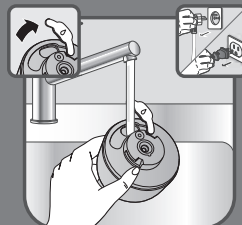

RU Ополосните резервуар для воды. После ополаскивания наполните резервуар водой до максимальной отметки. Закройте пробку.

UK Промийте резервуар для води. Після промивання заповніть резервуар чистою водою без жодних домішок. Закрийте пробку отвору для заливання води.

PL Wyplukać zbiornik wody. Po wyplukaniu całkowicie napełnić zbiornik wodą. Zamknij zatyczkę wlewu wody.

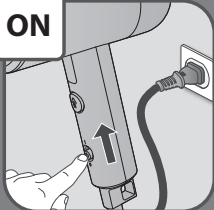
ON**RU**

Установите резервуар для воды назад в устройство. Убедитесь, что он полностью вставлен до фиксации. Вставьте вилку в розетку и включите прибор.

UK

Установіть резервуар для води назад у прилад. Переконайтеся, що його вставлено до кінця. Підключіть прилад до мережі та увімкніть його.

PL

Włóż pojemnik z powrotem do urządzenia i upewnij się, że jest całkowicie ustawiony w miejscu. Podłączyć urządzenie do gniazdka elektrycznego. Włączyć urządzenie.

RU

Подождите не менее 25 секунд перед нажатием на кнопку подачи пара. Световой индикатор выключается, когда прибор готов к работе. Нажмите кнопку подачи пара. Дайте устройству поработать, пока резервуар для воды полностью не опустеет.

UK

Зачекайте щонайменше 25 секунд, перш ніж натискати кнопку подачі пари. Коли прилад буде готовий до роботи, світло згасне. Натисніть кнопку подачі пари. Прилад повинен працювати, поки резервуар для води повністю не спорожниться.

PL

Odczekaj co najmniej 25 sekund przed wciśnięciem przycisku parowego. Kontrolka zgaśnie, gdy urządzenie będzie gotowe. Nacisnąć przycisk sterowania parą. Używaj urządzenia do czasu, aż w zbiorniku na wodę skończy się woda.

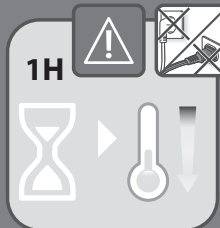

6 ОЧИСТКА / ОЧИЩЕННЯ / CZYSZCZENIE

RU

Подождите один час, чтобы устройство полностью остыло.

UK

Зачекайте годину, доки прилад повністю не охолоне.

PL

Odczekać godzinę, aż urządzenie całkowicie ostygnie.

RU

Убедитесь, что прибор полностью разложен. Очищайте пластиковые и металлические* детали прибора влажной тканью.

UK

Zorg ervoor dat het apparaat volledig is uitgevouwen. Maak de plastic en metalen * onderdelen van het apparaat schoon met een vochtige doek.

PL

Vergewissen Sie sich, dass das Gerät vollständig ausgeklappt ist. Reinigen Sie die Kunststoff- und Metallteile* des Geräts mit einem feuchten Tuch.

RU

Не промывайте устройство под проточной водой.

UK

Ніколи не мийте й не обполіскуйте прилад безпосередньо над раковиную.

PL

Nigdy nie myj ani nie płucz urządzenia bezpośrednio nad zlewem.

POPIS VÝROBKU / ОПИСАНИЕ НА ПРОДУКТА / TERMÉKISMERTETŐ

- CS** Víko nádržky na vodu
BG Входна тапа на водния резервоар
HU Víztartály fedele
- CS** Světelná kontrolka ohřevu
BG Светлинен индикатор за отоплението
HU Fűtés jelzőlámpa
- CS** Napařovací hlava
BG Парна глава
HU Gőzfújó fej
- CS** Odnímatelná nádržka na vodu (cca 70 ml)
BG Вадец се резервоар за вода (около 70 ml)
HU Kivehető víztartály (kb. 70 ml)
- CS** Sklopná hlava
BG Сгъваема глава
HU Lehajtható fej
- CS** Tlačítko páry
BG Бутон за пара
HU Gőzgomb
- CS** Tlačítko Zap/Vyp
BG Бутон за вкл./изкл.
HU Be-/kikapcsoló gomb
- CS** Výstup kabelu
BG Извод за кабела
HU Vezetékkimenet
- CS** Látkový kartáč
BG Четка за тъкани
HU Anyag kefe
- CS** Cestovní pouzdro
BG Пътна чанта
HU Utazó tasak

* CS V závislosti na modelu / BG B в зависимост от модела / HU Modelltől függően

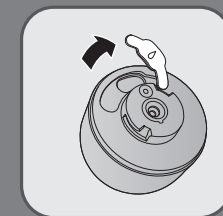
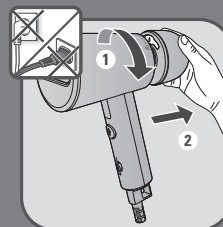
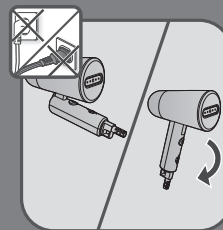

1 PŘED POUŽITÍM / ПРЕДИ УПОТРЕБА / HASZNÁLAT ELŐTT

- CS** Před jakýmkoli použitím spotřebiče parní hlavu vždy rozložte, dokud nedojte k jejímu zajištění. Nikdy nenapařujte, když je výrobek složený.
- BG** Винаги разгъвайте парната глава докато се фиксира, преди да използвате уреда. Никога не обработвайте с пара, когато е огънат.
- HU** A készülék használat előtt mindig hajtsa ki a gőzfújó fejet, amíg a helyére nem kattant. Soha ne gőzöljön összehajtott készülékkel.

- CS** Demontujte nádržku na vodu tak, že ji odšroubujete podle značek.
- BG** Отстранете резервоара за вода, като го развиете според маркировката.
- HU** Vegye ki a víztartályt a jelölés szerint csavarva.

- CS** Otevřete víko nádržky na vodu.
- BG** Отворете тапата на входа за вода.
- HU** Nyissa ki a vízbemenet kupakját.

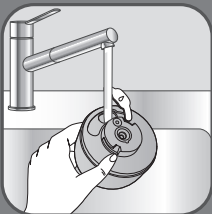

CS Naplňte nádržku vodou (viz část „kterou vodu použít“).

BG Напълнете водния резервоар с вода (Виж раздел „каква вода да използваме“).

HU Töltse fel a víztartályt vízzel (lásd a „Milyen vizet használjak?” fejezetben).

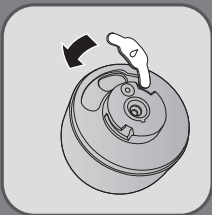

CS Zavřete víko nádržky na vodu.

BG Затворете тапата на входа за вода.

HU Nyissa ki a vízbemenet kupakját.

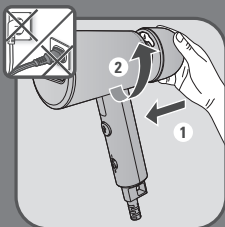

CS Vraťte nádržku na vodu na místo tak, že ji zašroubujete podle značek, dokud nebude zcela zasazena na místo. Ujistěte se, že je nádržka na vodu zcela zasunutá na svém místě.

BG Върнете резервоара за вода на мястото му, като го завиете според маркировката, докато се затегне напълно. Уверете се, че резервоарът за вода е поставен добре на мястото си.

HU Csavarja vissza a víztartályt a jelölésnek megfelelően a helyére, amíg teljesen nem rögzül. Ellenőrizze, hogy a víztartály megfelelően van-e behelyezve.



CS Protože je pára velmi horká, nikdy neodstraňujte záhyby z oděvu během nošení, ale vždy oděv pověste na ramínko.

BG Тъй като парата е много гореща: никога не опитвайте да изглаждате гънки от дрехи, носени от човек, винаги окачвайте дрехите на закачалка.

HU Mivel a gőz nagyon meleg: soha ne próbálja meg kivasalni a gyűrődéseket a ruháról, amikor azt valaki felvette, mindig akassza a ruhát vállfára.

2 PŘÍSLUŠENSTVÍ / АКЦЕСОРИ / TARTOZÉKOK

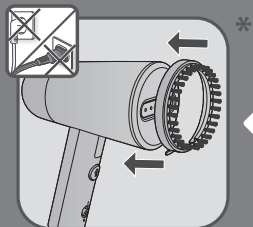

CS Látkový kartáč* otevírá vazby tkaniny pro lepší proniknutí páry.

Než vyjmete nebo připojíte parní kartáč, odpojte spotřebič a nechte jej vychladnout po dobu jedné hodiny.

BG Четката за тъкани* разресва нишките на тъканите за по-добро проникване на парата.

Преди отстраняване или прикачане на четката с пара изключете уреда от контакта и го оставете да изстине един час.

HU A szövetkefe* szétnyitja a redőket az anyagokon a gőz jobb behatolása érdekében.

A kefe eltávolítása/felhelyezése előtt válassza le a készüléket a hálózati áramforrásról és hagyja egy órán keresztül kihűlni.

CS Zarovnejte tečku na kartáčku s tečkou na spotřebiči a ujistěte se, že je silný kartáč správně připevněn.

BG Подравнете точковата маркировка на четката с точковата маркировка на уреда и се уверете, че четката с гъсти зъбци е правилно закрепена.

HU Igazítsa a kefe pontjelölését a készüléken található pontjelöléshez, és ellenőrizze, hogy a vastag kefe megfelelően illeszkedik-e.



CS Cestovní pouzdro* se používá k uložení vašeho spotřebiče nebo pro případ cestování. Před použitím cestovního vaku vyprázdněte nádrž na vodu.

BG Пътната чанта* се използва за съхранение на уреда или за пътуване с него. Преди да използвате пътната торбичка, изпразнете водния резервоар.

HU Az utazó tasak* a készülék tárolására vagy utazás során használható. Az utazó tasak használatá előtt ürítse ki a víztartályt.

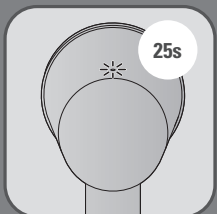
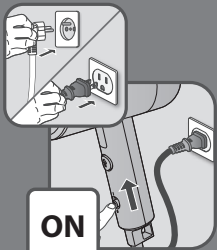

3 POUŽITÍ / УПОТРЕБА / HASZNÁLAT UTÁN

- CS** Zapojte spotřebič do sítě.
Zapněte spotřebič.
- BG** Поставете щепсела на уреда в контакта.
Включете уреда.
- HU** Csatlakoztassa a készüléket az áramforráshoz.
Kapcsolja be a készüléket.
- CS** Před stisknutím tlačítka páry počkejte alespoň 25 sekund. Jakmile bude spotřebič připraven, kontrolka zhasne.
- BG** Изчакайте поне 25 секунди, преди да натиснете бутона за пара. Светлината ще се изключи, когато продуктът е готов.
- HU** Várjon legalább 25 másodpercig, mielőtt megnyomja a gőzfújás gombot. A jelzőfény kikapcsol, ha a készülék készen áll.
- CS** Stiskněte tlačítko páry s parním kartáčem ve svislé poloze směřujícím od vás. Napařujte pouze v případě, že je výrobek zcela rozložený.
- BG** Натиснете бутона за пара, като държите парната глава във вертикална позиция и с гръб към вас. Обработвайте с пара само когато продуктът е напълно разгънат.
- HU** Nyomja meg a gőzölés gombot úgy, hogy a készülék függőleges állapotban legyen és a gőzfújó fej Öntől elfelé nézzen. Csak akkor gőzöljön, ha a termék teljesen ki van hajtva.

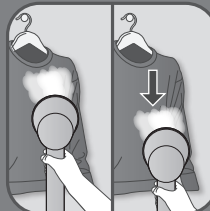

- CS** Pro optimální využití nechte proudit páru po vašem oděvu seshora dolů.
Tipy: Řiďte se symboly uvedenými na štítku. Doporučujeme provést test na nenápadné části oděvu, aby nedošlo k poškození tkaniny horkou párou.
- BG** За оптимално ползване прокаравайте парните струи по дрехата отгоре надолу.
Съвети: Проверете етикета на тъканите за препоръки. Препоръчваме да тествате акрил, nylon или други синтетични тъкани в част, която нормално не се вижда, за да сте сигурни, че тъканите няма да се повредят от горещата пара.
- HU** Az optimális használat érdekében felülről lefelé mozgassa gőztisztító készüléket a ruhán.
Tipppek: Ellenőrizze az anyag címkéjén található javaslatokat. Javasoljuk, hogy az akril, nylon vagy szintetikus anyagokat tesztelje egy alig észrevehető területen, nehogy ezek az anyagok megsérüljenek a forró gőztől.



CS Varování: Nikdy nenapařujte oděv, který je oblečen.

BG Предупреждение: Никога не насочвайте пара към дреха, когато е облечена.

HU Figyelmeztetés: Soha ne gőzöljön olyan ruhadarabot, amelyet valaki éppen visel.



CS Dbejte na to, abyste se řídili informacemi na štítku oděvu.

BG Не забравяйте да следвате информацията на етикета на Вашата дреха.

HU Minden esetben kövesse a ruhája címkéjén található információkat.

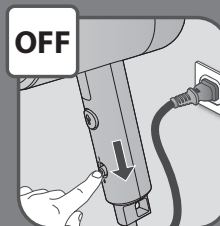

4 PO ROUŽITÍ / СЛЕД УПОТРЕБА / HASZNÁLAT

CS Vypněte spotřebič.

BG Изключете уреда.

HU Kapcsolja ki a készüléket.

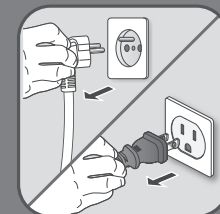

CS Spotřebič odpojte ze sítě.

BG Извадете щепсела на уреда.

HU Húzza ki a készülék dugóját a konnektorból.



CS Před uskladněním vyčkejte alespoň hodinu, než spotřebič vychladne.

BG Изчакайте един час уредът да изстине, преди да го приберете на съхранение.

HU Tárolás előtt várjon egy órát, amíg a készülék lehűl.

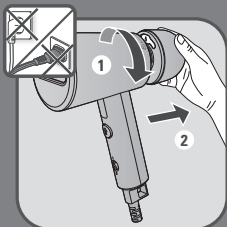

CS Demontujte nádržku na vodu tak, že ji odšroubujete podle značek.

BG Отстранете резервоара за вода, като го развиете според маркировката.

HU Vegye ki a víztartályt a jelölés szerint csavarva.

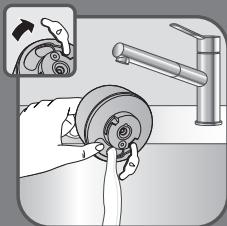

CS Otevřete uzávěr přívodu vody a nádržku na vodu zcela vyprázdňte.

BG Отворете капачката на входа за вода и изпразнете напълно резервоара за вода.

HU Nyissa fel a vízbetöltő nyílást, és teljesen ürítse ki a víztartályt.

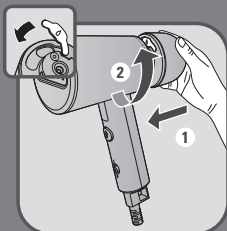

CS Zavřete víko nádržky na vodu. Vraťte nádržku na vodu na místo a zajistěte ji.

BG Затворете тапата на входа за вода. Върнете резервоара за вода на мястото му на уреда като се уверите, че е напълно на място.

HU Nyissa ki a vízbemenet kupakját. Helyezze vissza és rögzítse a tartályt a készüléken, ellenőrizze, hogy teljesen a helyén van-e.



CS Pro účely skladování je možné přístroj složit. Stačí stisknout a poté sklopit hlavu.

BG С цел съхранение е възможно уредът да се сгъне. Просто натиснете главата и я сгънете.

HU A készülék összehajtvá tárolható. Csak nyomja meg a fejét, és hajtsa be.

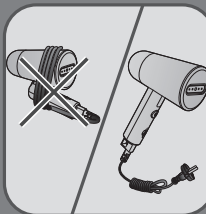

CS Kabel nenavíjejte kolem spotřebiče. Navíňte jej zvlášť.

BG Не навивайте захранващия кабел плътно около уреда. Навийте го отделно.

HU Ne tekerje a hálózati kábelt a készülék köré. Külön tekerje fel.

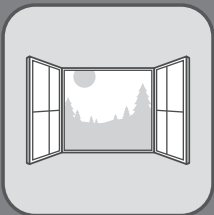

5 ODVÁRNĚNÍ / АНТИ КОТЛЕН КАМЪК / VÍZKŐMENTESÍTÉS

CS Odvárnění provedte, jakmile si všimnete, že se výkon vašeho spotřebiče snížil. Tuto činnost provádějte v odvětrávané místnosti.

BG Операцията за отстраняване на котлен камък може да бъде изпълнена, ако забележите, че ефективността на уреда намалява. Извършвайте операцията в проветриво помещение.

HU A vízkőmentesítő művelet akkor végezhető, amikor azt észleli, hogy a készülék teljesítménye csökken. A tisztítást jól szellőző helyiségben végezze.

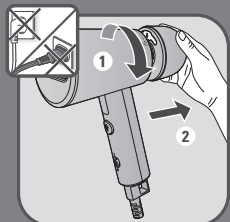

CS Demontujte nádržku na vodu tak, že ji odšroubujete podle značek.

BG Отстранете резервоара за вода, като го развийте според маркировката.

HU Vegye ki a víztartályt a jelölés szerint csavarva.

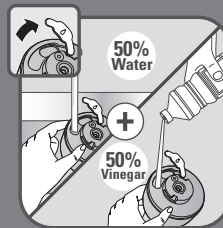

CS Naplňte nádržku na vodu s 50 % vody a 50 % bílého octa.

K odstraňování vodního kamene nepoužívejte jiné produkty.

HU Naplňte rezervoára za voda с 50% вода и 50% бял оцет.

Не използвайте други продукти за отстраняване на варовик.

BG Toltse meg a víztartályt 50% vízzel és 50% ecettel.

Ne használjon más vízkőoldó szert.

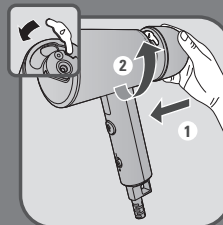

CS Zavřete víko nádržky na vodu. Vraťte nádržku na vodu na místo a zajistěte ji.

BG Затворете тапата на входа за вода. Върнете резервоара за вода на мястото му на уреда като се уверите, че е напълно на място.

HU Nyissa ki a vízbemenet kupakját. Helyezze vissza és rögzítse a tartályt a készüléken, ellenőrizze, hogy teljesen a helyén van-e.

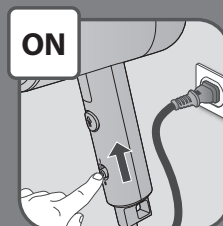

CS Zapojte spotřebič do zásuvky a zapněte jej.

BG Включете уреда в контакта. Включете уреда от бутона.

HU Csatlakoztassa a készüléket. Kapcsolja be a készüléket.

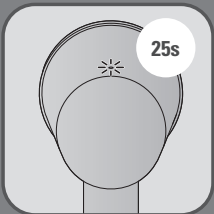

CS Před stisknutím tlačítka páry počkejte alespoň 25 sekund. Jakmile bude spotřebič připraven, kontrolka zhasne.

BG Изчакайте поне 25 секунди, преди да натиснете бутона за пара. Светлината ще се изключи, когато продуктът е готов.

HU Várjon legalább 25 másodpercig, mielőtt megnyomja a gőzfújás gombot. A jelzőfény kikapcsol, ha a készülék készen áll.



CS Stiskněte ovládací tlačítko páry. Nechte spotřebič běžet, dokud není nádržka na vodu zcela vyprázdněna.

BG Натиснете бутона за управление на парата. Оставете уреда да работи, докато резервоарът за вода се изпразни докрай.

HU Nyomja meg a gőzölés gombot. Addig működtesse a készüléket, amíg a víztartály teljesen kiürül.

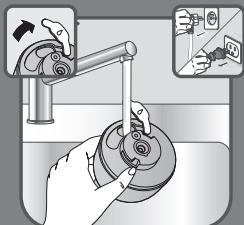

CS Nádržku na vodu opláchněte. Po opláchnutí nádržku na vodu naplníte 100% vodou. Zavřete víko nádržky na vodu.

BG Изплакнете резервоара за вода. След изплакване напълнете резервоара за вода със 100% вода. Затворете тапата на входа за вода.

HU Öblítse ki a víztartályt. Miután kiöblítette, töltsze fel a víztartályt desztillált vízzel. Nyissa ki a vízbemenet kupakját.

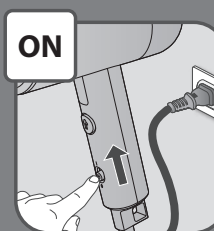

CS Vraťte nádržku na vodu na místo tak, že ji zašroubujete podle značek, dokud nebude zcela zasazena na místo. Ujistěte se, že je nádržka na vodu zcela zasunuta na svém místě. Zapojte spotřebič do zásuvky a zapněte jej.

BG Върнете резервоара за вода на мястото му, като го завиете според маркировката, докато се затегне напълно. Уверете се, че резервоарът за вода е поставен добре на мястото си. Включете уреда в контакта. Включете уреда от бутона.

HU Csavarja vissza a víztartályt a jelölésnek megfelelően a helyére, amíg teljesen nem rögzül. Ellenőrizze, hogy a víztartály megfelelően van-e behelyezve. Csatlakoztassa a készüléket. Kapcsolja be a készüléket.

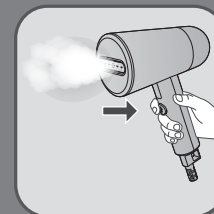

CS Před stisknutím tlačítka páry počkejte alespoň 25 sekund. Jakmile bude spotřebič připraven, kontrolka zhasne. Stiskněte ovládací tlačítko páry. Nechte spotřebič běžet, dokud není nádržka na vodu zcela vyprázdněna.

BG Изчакайте поне 25 секунди, преди да натиснете бутона за пара. Светлината ще се изключи, когато продуктът е готов. Натиснете бутона за управление на парата. Оставете уреда да работи, докато резервоарът за вода се изпразни докрай.

HU Várjon legalább 25 másodpercig, mielőtt megnyomja a gőzfújás gombot. A jelzőfény kikapcsol, ha a készülék készen áll. Nyomja meg a gőzölés gombot. Addig működtesse a készüléket, amíg a víztartály teljesen kiürül.

6 ČIŠTĚNÍ / ПОЧИСТВАНЕ / TISZTÍTÁS

1H



CS

Počkejte jednu hodinu, aby spotřebič zcela vychladl.

BG

Изчакайте един час, за да изстине уредът напълно.

HU

Várjon egy órát, hogy a készülék teljesen lehűljön.

CS

Ujistěte se, že je přístroj zcela rozložený. Plastové a kovové* části spotřebiče otřete vlhkým hadříkem.

BG

Уверете се, че уредът е напълно разгънат. Почистете пластмасовите и металните * части на уреда с влажна кърпа.

HU

Ügyeljen arra, hogy a készülék teljesen ki legyen hajtva. Tisztítsa meg a készülék műanyag és fém* részeit egy nedves törölrüha segítségével.

CS

Spotřebič nikdy nemyjte nebo neoplachujte přímo nad umyvadlem.

BG

Никога не мийте и не изплаквайте уреда директно на чешмата.

HU

Soha ne mossa vagy öblítse ki a készüléket közvetlenül csap alatt.

DESCRIEREA PRODUSULUI / OPIS PROIZVODA / POPIS VÝROBKU

- | | | | |
|----|---|------|---|
| 1. | RO Capacul orificiului de admisie a apei. | 6. | RO Buton pentru abur |
| | SR Čep ulaznog otvora rezervoara za vodu | | SR Taster za paru |
| | SK Uzáver nádržky na vodu | | SK Tlačidlo pary |
| 2. | RO Indicator luminos de încălzire | 7. | RO Buton On/Off (pornit/oprit) |
| | SR Svetlosni indikator zagrevanja | | SR Taster za uključivanje/isključivanje (On/Off) |
| | SK Kontrolka zahrievania | | SK Hlavný vypínač |
| 3. | RO Cap de generare abur | 8. | RO Leșirea cablului de alimentare |
| | SR Glava za paru | | SR Izlaz kabla |
| | SK Naparovacia hlava | | SK Výstup kábla |
| 4. | RO Rezervor de apă detașabil (aprox. 70ml) | 9*. | RO Perie pentru materiale textile |
| | SR Odvojnivi rezervoar za vodu (oko 70 ml) | | SR Četka za tkaninu |
| | SK Odnímatelná nádržka na vodu (pribl. 70ml) | | SK Látková kefa |
| 5. | RO Cap pliabil | 10*. | RO Husa de călătorie |
| | SR Sklopiva glava | | SR Torbica za putovanje |
| | SK Skladacia hlava | | SK Cestovné vrecko |

* **RO** în funcție de model / **SR** Zavisno od modela / **SK** V závislosti od modelu

1 ÎNAINTE DE UTILIZARE / PRE UPOTREBE / PRED POUŽITÍM

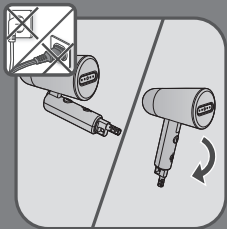

- RO** Întotdeauna depliați capul de generare abur până când este blocat înainte de a utiliza aparatul. Nu călcați niciodată cu abur când este pliat.
- SR** Pre upotrebe aparata, uvek otklopite glavu za paru da ulegne. Nikada nemojte upotrebljavati paru kada je glava sklopljena.
- SK** Pred každým použitím spotrebiča napařovací hlavu vždy rozložte, kým nie je zaistená. Nikdy nenapařujte v zloženom stave.

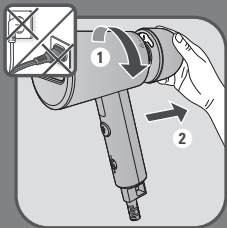

- RO** Scoateți rezervorul de apă, deșurubându-l conform marcajului.
- SR** Izvadite rezervoar za vodu tako da odvijete vijke u skladu s oznakama.
- SK** Vyberte nádržku na vodu odsrutkovaním podľa označenia.

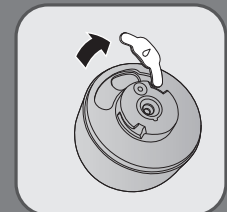

- RO** Desfaceți capacul orificiului de admisie a apei.
- SR** Otvorite čep ulaznog otvora za vodu.
- SK** Otvorte uzáver prívodu vody.



- RO** Umpleți rezervorul cu apă (consultați secțiunea „ce apă să utilizați”).
- SR** Rezervoar za vodu napunite vodom (pogledajte odeljak «Kakvu vodu je potrebno koristiti?»).
- SK** Naplňte nádržku na vodu vodou (pozri časť „akú vodu použiť“).

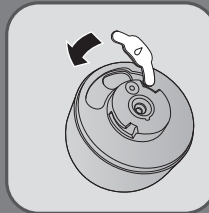

- RO** Închideți capacul orificiului de admisie a apei.
- SR** Zatvorite čep ulaznog otvora za vodu.
- SK** Zatvorte uzáver prívodu vody.

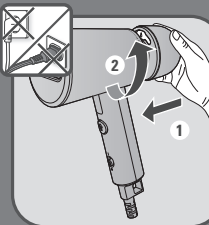

- RO** Puneți la loc rezervorul de apă, înșurubându-l conform marcajului până este complet fixat. Asigurați-vă că rezervorul este complet fixat.
- SR** Vratite rezervoar za vodu na mesto tako da ga pritegnete u skladu s oznakama sve dok se u potpunosti ne postavi na mesto. Proverite da li se rezervoar za vodu u potpunosti postavio na mesto.
- SK** Nádržku na vodu vráťte na miesto tak, že ju nasrutkujete podľa označenia, kým úplne nezapadne. Skontrolujte, či je nádržka na vodu úplne nasadená na mieste.



RO Deoarece temperatura aburului este foarte ridicată: nu încercați niciodată să îndepărtați cutele de pe un articol vestimentar în timp ce acesta este purtat, întotdeauna suspendați hainele pe un umerăș.

SR Pošto je para veoma vruća: nemojte nikada pokušavati da uklanjate nabore na odeći dok je odeća na osobi. Odeću uvek obesite na vešalicu za odeću.

SK Nakoľko spotrebič je veľmi horúci, nikdy sa nepokúšajte odstrániť záhyby z odevu počas jeho nosenia, vždy zaveste odev na vešiak.

2 ACCESORII / PRIBOR / PRÍSLUŠENSTVO

RO Peria pentru material textil* deschide spațiile din țesătură pentru o mai bună pătrundere a aburului. Înainte de a scoate sau de a monta peria pentru netezire cu abur, deconectați aparatul și lăsați-l să se răcească timp de o oră.

SR Četka za tkaninu* otvara tkanje tkanine radi boljeg prodiranja pare. Pre uklanjanja ili postavljanja četke za glavu za paru, isključite aparat iz strujnog napajanja i sačekajte sat vremena da se ohladi.

SK Látková kefa* otvára väzby tkaniny pre lepšie preniknutie pary. Pred vybratím alebo pripojením parnej kefy odpojte spotrebič od elektrickej siete a nechajte ho jednu hodinu chladnúť.

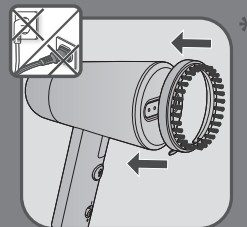

RO Aliniați marcajul punct de pe perie cu marcajul punct de pe aparat și asigurați-vă că peria groasă este corespunzător atașată.

SR Poravnajte oznaku tačke na četki s oznakom tačke na uređaju i proverite je li gusta četka pravilno pričvršćena.

SK Zarovnajte bodkované označenie na kefe s bodkovaným označením na spotrebiči a skontrolujte, či je hrubá kefa správne nasadená.

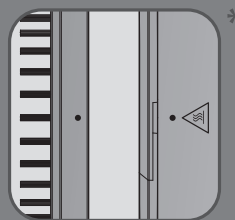

**RO**

Husa de călătorie* este folosită pentru a stoca aparatul sau pentru a călători cu el. Înainte de a utiliza punga pentru transport, goliți rezervorul de apă.

SR

Torbica za putovanje* upotrebljava se za odlaganje aparata ili za nošenje aparata na putovanja. Pre upotrebe torbice za putovanje, ispraznite rezervoar za vodu.

SK

Cestovné vrecko* sa používa na uloženie alebo prenos vášho spotrebiča. Pred použitím cestovného vaku vyprázdňte nádrž na vodu.

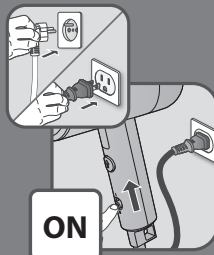
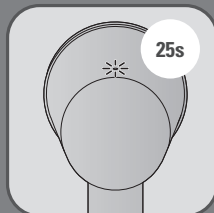
**ON**

25s



3 UTILIZAREA / UPOTREBA / POUŽITIE

RO

Conectați aparatul la priză. Porniți aparatul.

SR

Priključite aparat na strujno napajanje. Uključite aparat.

SK

Spotrebič zapojte do zásuvky. Zapnite spotrebič.

RO

Așteptați cel puțin 25 secunde înainte de a apăsa butonul pentru abur. Indicatorul luminos se va opri când produsul este pregătit.

SR

Sačekajte najmanje 25 sekundi pre pritiska na taster za paru. Svetlo će se isključiti kada proizvod bude spreman.

SK

Pred stlačením tlačidla pary počkajte najmenej 25 sekúnd. Keď je výrobok pripravený, kontrolka zhasne.

RO

Apăsați butonul pentru abur ținând capul pentru aburi îndreptat în sens opus dumneavoastră și în poziție verticală. Călcați cu abur numai când produsul este complet depliat.

SR

Pritisnite taster za paru sa glavom za paru okrenutom od sebe u vertikalnom položaju. Upotrebljavajte paru samo kada je proizvod u potpunosti rasklopljen.

SK

Stlačte tlačidlo pary s napařovacou keřou smerujúcou od vás, a držte spotrebič vo zvislej polohe. Napařujte len vtedy, keď je výrobok úplne rozložený.

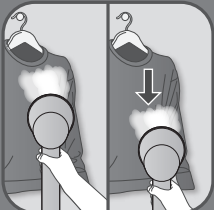

RO Pentru utilizare optimă, treceți jetul de abur pe articolul de îmbrăcăminte de la partea superioară la partea inferioară.
RECOMANDĂRI: Verificați eticheta articolului vestimentar pentru recomandări. Vă recomandăm să testați materialul acrilic, de nailon sau alte fibre sintetice, într-o porțiune care nu este vizibilă pentru a vă asigura că nu riscă să fie deteriorat de aburul fierbinte.

SR Za optimalnu upotrebu, mlazovima pare prelazite po odeći odozgo prema dole.

Saveti: Za preporuke proverite nalepnicu sa podacima na odeći. Preporučujemo da akrilne tkanine, najlonske tkanine ili druge sintetičke tkanine testirate na mestu koje nije vidljivo, da budete sigurni da ih vruća para neće oštetiti.

SK Pre optimálne využitie nechajte prúdiť paru po vašom odevu zhora nadol.

Tipy: Pre odporúčania skontrolujte štítok tkaniny. Odporúčame testovať akrylové, nylonové alebo iné syntetické tkaniny na nenápadnej ploche, aby ste zabezpečili, že tieto tkaniny sa horúcou parou nepoškodia.



RO Avertisment: Nu călcați cu aburi niciodată o haină în timp ce este purtată.

SR Upozorenje! Odeću koja se nosi nemojte nikada da tretirate parom.

SK Varovanie: Nikdy nenaparujte odev, ktorý je oblečený.



RO Asigurați-vă că respectați informațiile de pe eticheta articolului.

SR Obavezno pratite informacije na etiketi odevnog predmeta.

SK Dbajte na to, aby ste postupovali podľa informácií na štítku vášho odevu.

OFF

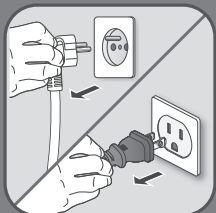
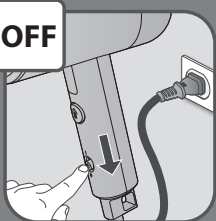

4 DUPĂ UTILIZARE / POSLE UPOTREBE / PO POUŽITÍ

- RO** Opriți aparatul.
- SR** Isključite aparat.
- SK** Vypnite spotrebič.

- RO** Scoateți aparatul din priză.
- SR** Isključite aparat iz strujnog napajanja.
- SK** Spotrebič odpojte z električne sítě.

- RO** Așteptați o oră pentru ca aparatul să se răcească înainte de a-l depozita.
- SR** Sačekajte sat vremena da se vaš uređaj ohladi pre skladištenja.
- SK** Pred uložením počkajte približne hodinu, pokým váš spotrebič nevychladne.

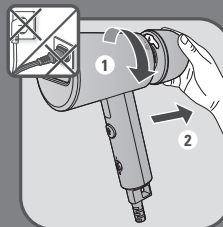

- RO** Scoateți rezervorul de apă, deșurubându-l conform marcatului.
- SR** Izvadite rezervoar za vodu tako da odvijete vijke u skladu s oznakama.
- SK** Vyberte nádržku na vodu odskrutkovaním podľa označenia.

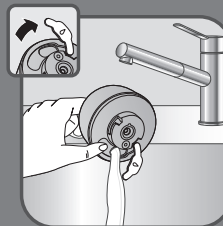

- RO** Deschideți capacul rezervorului și goliți-l complet de apă.
- SR** Otvorite poklopac otvora za vodu i u potpunosti ispraznite rezervoar za vodu.
- SK** Otvorte plniaci uzáver a úplne vyprázdňte nádržku na vodu.

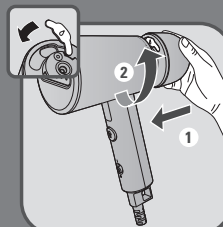

- RO** Închideți capacul orificiului de admisie a apei. Puneți rezervorul de apă în locașul său pe aparat și apoi asigurați-vă că este complet introdus în locașul său.
- SR** Zatvorite čep ulaznog otvora za vodu. Vratite rezervoar za vodu na njegovo mesto na aparatu i vodite računa da potpuno ulegne.
- SK** Zatvorte uzáver prívodu vody. Vráťte nádržku na vodu na miesto a zaistite ju.

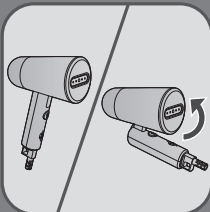

RO Aparatul poate fi pliat pentru depozitare. Apăsați pe cap și pliați-l.

SR Uređaj je moguće sklopiti radi skladištenja. Samo pritisnite glavu da biste je sklopili.

SK Za účelom skladovania je možné spotrebič zložiť. Stačí stlačiť a zložiť hlavu.



RO Nu înfășurați cablul strâns în jurul aparatului. Înfășurați-l separat.

SR Nemojte da čvrsto namotavate strujni kabl oko aparata. Namotajte ga posebno.

SK Napájací kábel neomotávejte pevne okolo spotrebiča. Naviňte ho osobitne.

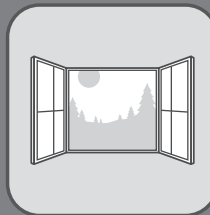

5 ELIMINAREA CALCARULUI / UKLANJANJE KAMENCA / ODVÁPNEIE

RO Operațiunea de eliminarea a calcarului poate fi făcută dacă observați că performanțele aparatului dvs. au scăzut. Efectuați această operațiune într-o cameră ventilată.

SR Postupak uklanjanja kamenca možete da obavite ako primetite da je radni učinak aparata oslabio. Ovaj postupak obavljajte u provetrenoj prostoriji.

SK Ak zistíte, že sa výkon vášho spotrebiča znížil, môžete vykonať odvápnenie. Túto činnosť vykonávajte vo vetranej miestnosti.

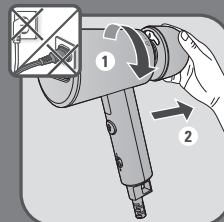

RO Scoateți rezervorul de apă, deșurubându-l conform marcajului.

SR Izvadite rezervoar za vodu tako da odvijete vijke u skladu s oznakama.

SK Vyberte nádržku na vodu odskrutkovaním podľa označenia.

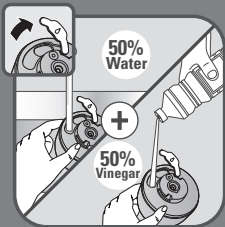

RO Umpleți rezervorul de apă cu 50% apă și 50% oțet alb.

Nu utilizați alte produse de eliminare a calcarului.

SR Napunite rezervoar za vodu rastvorom od 50% vode i 50% belog sirćeta.

Nemojte da upotrebljavate druge proizvode za uklanjanje kamenca.

SK Naplňte nádržku na vodu s 50 % vody a 50 % bieleho octu.

Nepoužívajte žiadne iné odvápnovacie prostriedky.

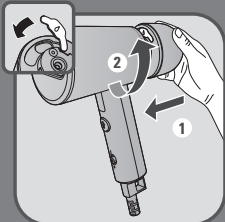

RO Închideți capacul orificiului de admisie a apei. Puneți rezervorul de apă în locașul său pe aparat și apoi asigurați-vă că este complet introdus în locașul său.

SR Zatvorite čep ulaznog otvora za vodu. Vratite rezervoar za vodu na njegovo mesto na aparatu i vodite računa da potpuno ulegne.

SK Zatvorte uzáver prívodu vody. Vráťte nádržku na vodu na miesto a zaistite ju.

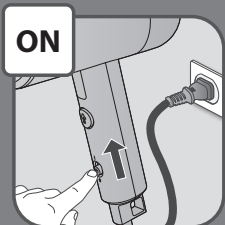

RO Conectați aparatul la priză și porniți-l.

SR Prikopčajte aparat u struju, pa ga uključite.

SK Spotřebič zapojte a zapnite ho.

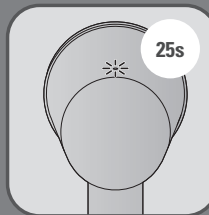

RO Așteptați cel puțin 25 secunde înainte de a apăsa butonul pentru abur. Indicatorul luminos se va opri când produsul este pregătit.

SR Sačekajte najmanje 25 sekundi pre pritiska na taster za paru. Svetlo će se isključiti kada proizvod bude spreman.

SK Pred stlačením tlačidla pary počkajte najmenej 25 sekúnd. Keď je výrobok pripravený, kontrolka zhasne.



RO Apăsați pe butonul de comandă a aburului. Lăsați aparatul să funcționeze până când rezervorul de apă se golește complet.

SR Pritisnite taster za paru. Neka aparat radi dok se rezervoar za vodu potpuno ne isprazni.

SK Stlačte tlačidlo pary. Nechajte spotřebič bežať, pokým sa nádrž na vodu celkom nevyprázdni.

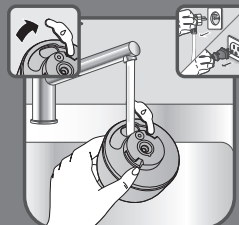

RO Clătiți rezervorul de apă. Odată clătit, umpleți rezervorul cu 100% apă. Închideți capacul orificiului de admisie a apei.

SR Isperite rezervoar za vodu. Nakon što ga isperete, rezervoar za vodu napunite 100-postotnom vodom. Zatvorite čep ulaznog otvora za vodu.

SK Vypláchnite nádržku na vodu. Po vypláchnutí naplňte nádržku na vodu 100 % vodou. Zatvorte uzáver prívodu vody.

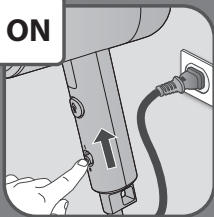
ON**RO**

Puneți la loc rezervorul de apă, înșurubându-l conform marcajului până este complet fixat. Asigurați-vă că rezervorul este complet fixat. Conectați aparatul la priză și porniți-l.

SR

Vratite rezervoar za vodu na mesto tako da ga pritegnete u skladu s oznakama sve dok se u potpunosti ne postavi na mesto. Proverite da li se rezervoar za vodu u potpunosti postavio na mesto. Prikopčajte aparat u struju, pa ga uključite.

SK

Nádržku na vodu vráťte na miesto tak, že ju naskrutkujete podľa označenia, kým úplne nezapadne. Skontrolujte, či je nádržka na vodu úplne nasadená na mieste. Spotrebič zapojte a zapnite ho.

RO

Așteptați cel puțin 25 secunde înainte de a apăsa butonul pentru abur. Indicatorul luminos se va aprinde când produsul este pregătit. Apăsând pe butonul de comandă a aburului. Lăsați aparatul să funcționeze până când rezervorul de apă se golește complet.

SR

Sačekajte najmanje 25 sekundi pre pritiska na taster za paru. Svetlo će se isključiti kada proizvod bude spreman. Pritisnite taster za paru. Neka aparat radi dok se rezervoar za vodu potpuno ne isprazni.

SK

Pred stlačením tlačidla pary počkajte najmenej 25 sekúnd. Keď je výrobok pripravený, kontrolka zhasne. Stlačte tlačidlo pary. Nechajte spotrebič bežať, pokým sa nádrž na vodu celkom nevyprázdni.



6 CURĂȚAREA / ČIŠČENJE / ČISTENIE

RO

Așteptați o oră, astfel încât aparatul să fie răcit complet.

SR

Sačekajte sat vremena da se aparat potpuno ohladi.

SK

Počkajte asi hodinu, aby spotrebič úplne vychladol.

RO

Asigurați-vă că aparatul este complet depliat. Curățați componentele din plastic și metal* ale aparatului cu o lavetă umedă.

SR

Proverite da li je aparat u potpunosti rasklopljen. Očistite plastične i metalne* delove uređaja vlažnom krpom.

SK

Uistite sa, že je zariadenie úplne rozložené. Plastové a kovové * časti spotrebiča vyčistite vlhkou handričkou.

RO

Nu spălați și nu clătiți niciodată aparatul direct deasupra unei chiuvete.

SR

Nemojte nikada da perete ili ispirate aparat direktno ispod slavine.

SK

Nikdy neumývajte ani neoplachujte spotrebič priamo nad umývadlom.

OPIS PROIZVODA / TOOTE KIRJELDUS / PRODUKTA APRAKSTS

- BS** Čep ulaznog otvora spremnika za vodu
ET Veepaagi sissevalamisava kork
LV Ūdens tvertnes uzpildīšanas atveres vāciņš
- BS** Svjetlosni indikator zagrijavanja
ET Kuumutamise märgutuli
LV Uzsilšanas gaismas indikators
- BS** Parna glava
ET Aurutaja pea
LV Tvaika padeves uzgalis
- BS** Odvojivi spremnik za vodu (oko 70 ml)
ET Eemaldatav veepaak (umbes 70 ml)
LV Izņemama ūdens tvertne (apm. 70 ml)
- BS** Sklopiva glava
ET Klapitav pea
LV Nolokāma augšdaļa
- BS** Tipka za paru
ET Aurunupp
LV Tvaika padeves poga
- BS** Tipka za uključivanje/isključivanje
ET Sisse-/väljalülitusnupp
LV Ieslēgšanas/izslēgšanas poga „ON/OFF”
- BS** Izlaz strujnog kabela
ET Juhtme väljundava
LV Strāvas vada izeja
- BS** Četka za tkaninu
ET Riidehari
LV Auduma suka
- BS** Torbica za putovanje
ET Reisikott
LV Maisiņš ierīces pārnēsāšanai.

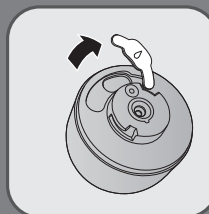
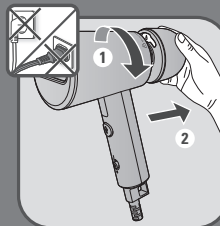
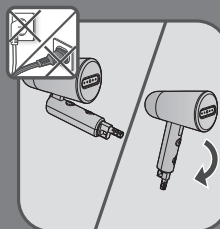

1 PRIJE UPOTREBE / ENNE KASUTAMIST / PIRMS LIETOŠANAS

- BS** Prije upotrebe aparata uvijek otklopite parnu glavu tako da ulegne. Nikada nemojte upotrebljavati paru kada je aparat sklopljen.
- ET** Enne seadme kasutamist tõmmake aurutaja pea alati lahti, kuni see on lukustunud. Ärge aurutage kokkuklapitud olekus.
- LV** Pirms sākat lietot ierīci vienmēr atlokiet līdz galam tvaika padeves uzgali, līdz tas nofiksējas. Nekad neveiciet apstrādi ar tvaiku, kad ierīce ir salocīta.
- BS** Skinite spremnik za vodu tako da ga otpustite u skladu sa oznakom.
- ET** Eemaldage veemahuti, keerates see vastavalt tähistusele lahti.
- LV** Izņemiet ūdens tvertni, atskrūvējot to atbilstoši norādēm uz tās.

- BS** Otvorite čep ulaznog otvora za vodu.
- ET** Avage vee sissevalamisava kork.
- LV** Atveriet ūdens iepildīšanas atveres vāciņu.



BS Napunite spremnik za vodu do oznake za maksimalni nivo (pogledajte odjeljak «Kakvu je vodu potrebno upotrebljavati?»).

ET Täitke veepaak veega kuni max taseme märgiseni (vaadake jaotist „Millist vett kasutada“).

LV Uzpildiet ūdens tvertni līdz maksimālajai atzīmei (skat. sadaļu „Kādu ūdeni lietot?“).

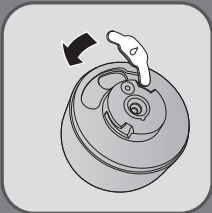

BS Zatvorite čep ulaznog otvora za vodu.

ET Sulgege vee sissevalamisava kork.

LV Uzlieciet atpakaļ ūdens iepildīšanas atveri vāciņu.

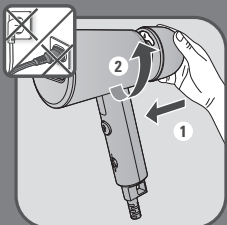

BS Zatvorite čep ulaznog otvora za vodu. Vratite spremnik za vodu na njegovo mjesto gurajući ga prema gore da potpuno ulegne. Vodite računa da spremnik za vodu bude potpuno postavljen na svoje mjesto.

ET Sulgege vee sissevalamisava kork. Pange veepaak oma kohale tagasi, libistades seda täieliku kinnijäämiseni ülespoole. Veenduge, et veepaak on korralikult paigas.

LV Uzlieciet atpakaļ ūdens iepildīšanas atveri vāciņu. Ielieciet atpakaļ ūdens tvertni, pabīdot uz augšu, līdz tā pilnībā nofiksējas. Ūdens tvertnei jābūt ievietotai līdz galam.



BS Budući da je para vrlo vruća: nemojte nikada pokušavati da uklanjate nabore na odjeći dok je odjeća na osobi. Odjeću uvijek objesite na vješalicu za odjeću.

ET Kuna aur on väga kuum, ärge üritage kunagi rõivast kandes kortse eemaldada, riputage riided alati riidepuudele.

LV Tā kā tvaiks ir ļoti karsts, nekad nemēģiniet izgludināt krokas, kamēr apģērš nav novilkts, vienmēr uzkariet apģērbu uz drēbju pakaramā.

2 PRIBOR / TARVIKUD / PIEDERUMI

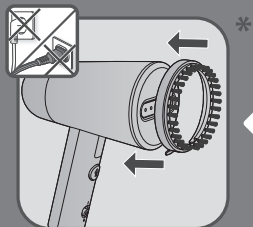

BS

Četka za tkaninu* otvara tkanje za bolje prodiranje pare. Prije skidanja ili stavljanja četke parne glave isključite aparat iz strujnog napajanja i pričekajte sat vremena da se aparat ohladi.

ET

Riidehari* avab kanga kiud, et aur paremini läbi pääseks. Enne aurutaja harja eemaldamist või paigaldamist eemaldage seade vooluvõrgust ja laske sellel vähemalt ühe tunni jooksul maha jahtuda.

LV

Auduma suka* atver auduma faktūru, tādējādi ļaujot tvaikam labāk iekļūt apģērbā. Pirms noņemat vai uzliekat tvaika suku, atvienojiet ierīci no strāvas padeves un ļaujiet tai atdzist vienu stundu.

BS

Poravnajte oznaku tačke na četki sa oznakom tačke na aparatu i provjerite da li je gusta četka pravilno pričvršćena.

ET

Tiheda harja korrektse kinnituse kontrollimiseks veenduge, et harjal olev punktimärgis asuks kohakuti seadmel oleva punktimärgisega.

LV

Salāgojiet punkta atzīmi uz sukas pretī punkta atzīmei uz ierīces un pārlicinieties, vai biežā suka ir kārtīgi nostiprināta.



BS

Torbica za putovanje* upotrebljava se za odlaganje aparata ili za nošenje aparata na putovanja. Prije upotrebe torbice za putovanje, ispraznite spremnik za vodu.

ET

Hoiustuskott* on mõeldud seadme hoiustamiseks ja sellega reisimiseks. Enne reisikoti kasutamist tühjendage veepaak.

LV

Maisiņš ierīces pārnēsāšanai* tiek izmantots ierīces uzglabāšanai vai līdzņemšanai. Pirms jebkāda veida piederumu izmantošanas izvelciet ierīces vadu no kontaktligzdas un ļaujiet ierīcei atdzist vienu stundu.

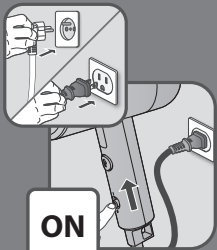

3 UPOTREBA / KASUTAMINE / LIETOŠANA

BS Priključite aparat na strujno napajanje. Uključite aparat.

ET Ühendage seade vooluvõrku. lülitage seade sisse.

LV Lespraudiet ierīces vadu kontaktligzdā. Ieslēdziet ierīci.

BS Pričekajte najmanje 25 sekundi prije pritiska na tipka za paru. Indikator će se isključiti kada je proizvod spreman.

ET Enne aurunupu vajutamist oodake vähemalt 25 sekundit. Lamp kustub, kui toode on tööks valmis.

LV Pirms nospiežat tvaika pogu pagaidiet vismaz 25 sekundes. La spia luminosa si spegne quando il prodotto è pronto.

BS Pritisnite tipka za paru s parnom glavom okrenutom od sebe u vertikalnom položaju. Paru koristite samo kada je proizvod potpuno rasklopljen.

ET Vajutage aurunuppu, hoides aurutaja pead vertikaalses asendis suunaga endast eemale. Aurutage vaid siis, kui toode on täielikult lahti klapitud.

LV Nospiediet tvaika padeves pogu un turiet tvaika padeves uzgali vertikāli, nevēršot pret sevi. Apstrādi ar tvaiku veiciet tikai tad, kad ierīce ir pilnībā atlocīta.

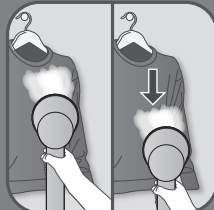

BS Za optimalnu upotrebu mlazovima pare prelazite po odjeći odozgo prema dolje.

Savjeti: Za preporuke provjerite naljepnicu s podacima na odjeći. Preporučujemo da akrilne tkanine, najlonske tkanine ili druge sintetičke tkanine testirate na mjestu koje nije vidljivo kako biste bili sigurni da ih vruća para neće oštetiti.

ET Optimaalseks kasutamiseks suunake aurujuga mööda riidet ülalt alla.

Nõuanded. Vaadake riideeseme etiketilt soovitusi. Veendumaks, et kuum aur ei kahjusta akrüülist, nailonist ja muudest sünteetilistest materjalidest kangaid, soovitame aurutajat mitesilmatorkaval riideosal testida.

LV Optimālai izmantošanai padodiet tvaika strūklu apģērbam no augšas uz leju.

Padomi: Aplūkojiet apģērba etiķeti, kurā norādīti ieteikumi. Mēs iesakām vispirms pamēģināt izgludināt akrila, neilona vai cita veida sintētisko audumu neuzkrītošā vietā, lai pārļiecinātos, vai to nevar sabojāt karstais tvaiks.



- BS** Upozorenje! Odjeću koja se nosi nemojte nikada tretirati parom.
- ET** Hoiatus! Ärge kunagi aurutage riideesemeid siis, kui neid kannate.
- LV** Brīdinājums! Nekad neapstrādājiēt apģērbus ar tvaiku, ja tas nav novilkts.



- BS** Obavezno pratite informacije na etiketi odjeće.
- ET** Järgige riideesemel oleval sildil toodud teavet.
- LV** Obligāti sekojiet kopšanas norādījumiem uz apģērba etiķetes.

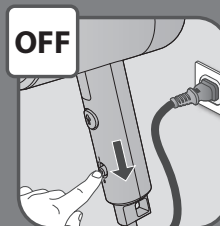

4 **NAKON UPOTREBE / PĀRĀST KASUTAMIST / PĒC LIETOŠANAS**

- BS** Isključite aparat.
- ET** Lülitage seade välja.
- LV** Izslēdziet ierīci.

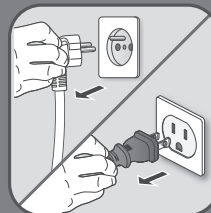

- BS** Isključite aparat iz strujnog napajanja.
- ET** Eemaldage seade vooluvõrgust.
- LV** Izvelciet ierīces kontaktdakšu no kontaktligzdas.



- BS** Pričekajte sat vremena da se aparat ohladi prije nego ga odložite.
- ET** Laske seadmel enne selle hoiustamist tund aega jahtuda.
- LV** Pagaidiet stundu, kamēr ierīce atdziest, un tikai tad novietojiet ierīci uzglabāšanā.

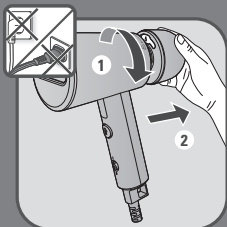

- BS** Skinite spremnik za vodu tako da ga otpustite u skladu sa oznakom.
- ET** Eemaldage veemahuti, keerates see vastavalt tähistusele lahti.
- LV** Izņemiet ūdens tvertni, atskrūvējot to atbilstoši norādēm uz tās.

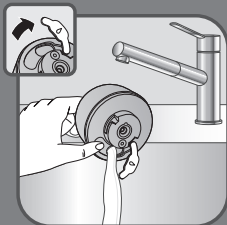

- BS** Otvorite poklopac za ulaz vode i do kraja ispraznite spremnik za vodu.
- ET** Avage vee sisselaskekate ja tühjendage veemahuti täielikult.
- LV** Atveriet ūdens izplūdes vāciņu un pilnībā iztukšojiet ūdens tvertni.

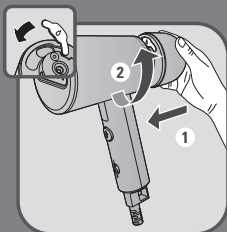

- BS** Zatvorite čep ulaznog otvora za vodu. Vratite spremnik za vodu na njegovo mjesto na aparatu i vodite računa da potpuno nalegne.
- ET** Sulgege vee sissevalamisava kork. Pange veepaak oma kohale seadmel ja veenduge, et see on korralikult paigas.
- LV** Uzlieciet atpakaj ūdens iepildīšanas atveri vāciņu. Ielieciet atpakaj ierīcē ūdens tverti un pārļiecinieties, vai tā ir ievietota līdz galam.



- BS** Aparat je najbolje odlagati sklopljen. Samo pritisnite glavu i sklopite ga.
- ET** Seadet saab hoiustamise hõlbustamiseks kokku klappida. Selleks vajutate peale ja klappige pea kokku.
- LV** Lai nodrošinātu ērtāku uzglabāšanu, ierīci var salocīt. Vienkārši piespiediet uz augšdaļas un nolokiet to.

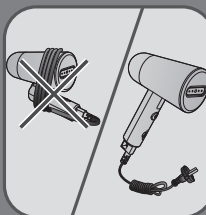

- BS** Nemojte čvrsto namotavati strujni kabal oko aparata. Namotajte ga posebno.
- ET** Ārge kerīge toitejuhet tihedalt seadme ūmber. Kerīge see kokku eraldi.
- LV** Netiniet barošanas vadu ap ierīci. Satiniet vadu atsevišķi.

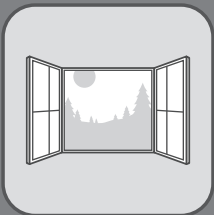

5 UKLANJANJE KAMENCA / KATLAKIVI EEMALDAMINE / ATKAĻĶOŠANA

BS Postupak uklanjanja kamena možete obaviti ako primijetite da je radni učinak aparata oslabio. Ovaj postupak obavljajte u prozračenoj prostoriji.

ET Kui märkate, et seadme tõhusus on vähenenud, võite katlakivi eemaldada. Tehke seda hästi ventileeritud ruumis.

LV Ja pamanāt, ka ierīces veiktspēja pasliktinās, var veikt atkaļķošanu. Dariet to vēdināmā telpā.

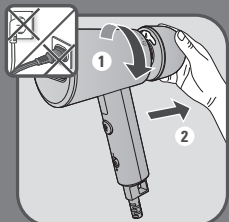

BS Skinite spremnik za vodu tako da ga otpustite u skladu sa oznakom.

ET Eemaldage veemahuti, keerates see vastavalt tähistusele lahti.

LV Izņemiet ūdens tvertni, atskrūvējot to atbilstoši norādēm uz tās.

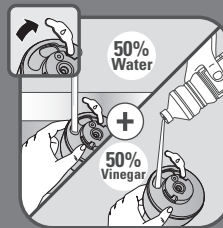

BS Napunite spremnik za vodu rastvorom od 50% vode i 50% bijelog sirćeta.

Nemojte upotrebljavati druge proizvode za uklanjanje kamena.

ET Täitke veepaak 50% ulatuses veega ja 50% ulatuses äädikaga.

Ärge kasutage muid katlakivi eemaldamise vahendeid.

LV Iepildiet ūdens tvertnē 50 % ūdens un 50 % baltā etiķa.

Neizmantojiet citus atkaļķošanas līdzekļus.

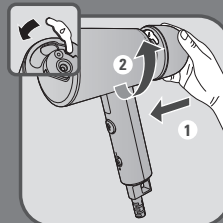

BS Zatvorite čep ulaznog otvora za vodu. Vratite spremnik za vodu na njegovo mjesto na aparatu i vodite računa da potpuno nalegne.

ET Sulgege vee sissevalamisava kork. Pange veepaak oma kohale seadmel ja veenduge, et see on korralikult paigas.

LV Uzlieciet atpakaj ūdens iepildīšanas atverei vāciņu. Ielieciet atpakaj ierīcē ūdens tverti un pārliecinieties, vai tā ir ievietota līdz galam.

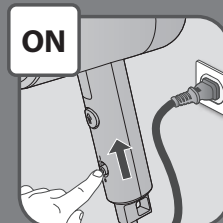

BS Priključite aparat na napajanje i uključite ga.

ET Ühendage seade vooluvõrku ja lülitage see sisse.

LV Pievienojiet ierīci kontaktligzdai. Ieslēdziet ierīci.

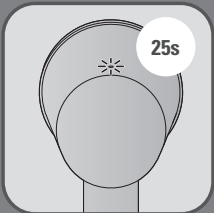

BS Pričekaite najmanje 25 sekundi prije pritiska na dugme za paru. Indikator će se isključiti kada je proizvod spreman.

ET Enne aurunupu vajutamist oodake vähemalt 25 sekundit. Lamp kustub, kui toode on tööks valmis.

LV Pirms nospiežat tvaika pogu pagaidiet vismaz 25 sekundes. Kad ierīce ir gatava darbam, indikators izslēdzas.



BS Pritisnite tipku za paru. Neka aparat radi dok se spremnik za vodu potpuno ne isprazni.

ET Vajutage auru väljalaske nuppu. Laske seadmel töötada seni, kuni veepaak on täiesti tühi.

LV Nospiediet tvaika padeves pogu. Ļaujiet ierīcei darboties tik ilgi, kamēr ūdens tvertne tiek pilnībā iztukšota.

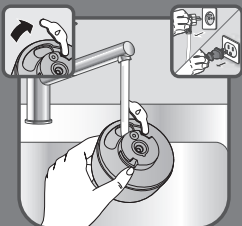

BS Isperite spremnik za vodu. Kada ga isperete, napunite spremnik za vodu sa 100% vodom. Zatvorite čep ulaznog otvora za vodu.

ET Loputage veepaak läbi. Pärast loputamist täitke paak täielikult veega. Sulgege vee sissevalamisava kork.

LV Izskalojiet ūdens tvertni. Pēc izskalošanas uzpildiet ūdens tvertni ar tīru ūdeni. Uzlieciet atpakaļ ūdens iepildīšanas atverei vāciņu.

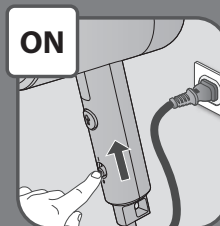

BS Vratite spremnik za vodu na mjesto tako da ga pričvrstite u skladu sa oznakom dok potpuno ne sjedne na mjesto. Provjerite da li je spremnik za vodu potpuno na mjestu. Priključite aparat na napajanje i uključite ga.

ET Pange veemahuti tagasi oma kohale, keerates seda vastavalt tähistusele, kuni mahuti on korralikult paigas. Veenduge, et veemahuti on korrektselt oma kohal. Ühendage seade vooluvõrku ja lülitage see sisse.

LV Novietojiet ūdens tvertni atpakaļ vietā, pieskrūvējot to atbilstoši norādēm uz tās, līdz tā ir pilnībā fiksēta vietā. Pārliedzinieties, vai ūdens tvertne ir pilnībā fiksēta vietā. Pievienojiet ierīci kontaktligzdai. Ieslēdziet ierīci.



BS Pričekaite najmanje 25 sekundi prije pritiska na tipka za paru. Indikator će se isključiti kada je proizvod spreman. Pritisnite tipku za paru. Neka aparat radi dok se spremnik za vodu potpuno ne isprazni.

ET Enne aurunupu vajutamist oodake vähemalt 25 sekundit. Lamp kustub, kui toode on tööks valmis. Vajutage auru väljalaske nuppu. Laske seadmel töötada seni, kuni veepaak on täiesti tühi.

LV Pirms nospiežat tvaika pogu pagaidiet vismaz 25 sekundes. Kad ierīce ir gatava darbam, indikators izslēdzas. Nospiediet tvaika padeves pogu. Ļaujiet ierīcei darboties tik ilgi, kamēr ūdens tvertne tiek pilnībā iztukšota.

6 ČIŠĆENJE / PUHASTAMINE / TĪRĪŠANA

1H



NO

BS

Pričekajte sat vremena da se aparat potpuno ohladi.

ET

Oodake tund aega, et seade oleks täielikult jahtunud.

LV

Uzgaidiet vienu stundu, kamēr ierīce pilnībā atdziest.

BS

Provjerite da li je aparat otvoren do kraja. Plastične i metalne dijelov aparata* očistite vlažnom krpom.

ET

Veenduge, et seade on täielikult lahti klapitud. Puhastage seadme plastist ja metallist* osi niiske lapiga.

LV

Pārliecinieties, ka ierīce ir pilnībā atlocīta. Notīriet ierīces plastmasas un metāla* daļas ar mitru drānu.

BS

Aparat nemojte nikada prati ili ispirati direktno ispod slavine.

ET

Ärge kunagi peske ega loputage seadet otse valamus.

LV

Nekad nemazgājiet vai neskalojiet ierīci tieši virs izlietnes.

GAMINIO APRAŠYMAS / PENERANGAN PRODUK / OPIS IZDELKA

1. **LT** Vandens bakelio įpylimo angos kamštelis
MS Penutup kemasan tangki air
SL Pokrovček za dolivanje vode
2. **LT** Kaitinimo indikatorius
MS Lampu penunjuk pemanasan
SL Signalna lučka za segrevanje
3. **LT** Garinimo galvutė
MS Kepala Stim
SL Parna glava
4. **LT** Nuimamas vandens bakelis (talpa apie 70 ml)
MS Tangki Air Boleh Tanggal (lebih kurang 70ml)
SL Snemljiva posoda za vodo (pribl. 70 ml)
5. **LT** Lankstomas antgalis
MS Kepala boleh lipat
SL Zložljiva glava
6. **LT** Garinimo jungiklis
MS Butang stim.
SL Gumb za paro.
7. **LT** Įjungimo ir išjungimo jungiklis
MS Butang Pasang/Tutup
SL Gumb za vklop/izklop
8. **LT** Laido išvadas
MS Tempat keluar kabel
SL Izhod za kabel
- 9*. **LT** Audinio šepetys
MS Berus Fabrik
SL Krtača za tkanino
- 10*. **LT** Kelioninis krepšelis
MS Uncang untuk perjalanan
SL Potovalna vrečka

* **LT** Priklausomai nuo modelio / **MS** Bergantung kepada model / **SL** Odvisno od modela

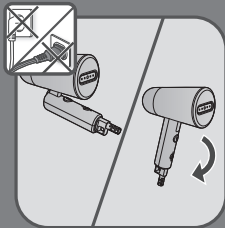

1 PRIŠ NAUDOJIMĄ / SEBELUM PENGGUNAAN / PRED UPORABO

LT Priš naudodami prietaisą garinimo galvutę visada atlenkite į fiksuotą padėtį. Nelyginkite sulankstytu prietaisu.

MS Sentiasa buka kepada mod stim sehingga ia kunci sebelum guna perkasas. Jangan sekali-kali stim semasa dilipat.

SL Pred uporabo aparata vedno poklopite parno glavo, da se zaskoči. Nikoli ne likajte s paro, ko je glava zložena.

LT Nuimkite vandens bakelį atsukdami pagal žymėjimą.

MS Keluarkan tangki air dengan membuka skru mengikut tanda.

SL Odstranite rezervoar za vodo tako, da ga odvijete v skladu z označbo.

LT Atidarykite vandens įpylimo angos kamštelį.

MS Buka penutup saluran masuk air.

SL Odprite pokrovček za dolivanje vode.

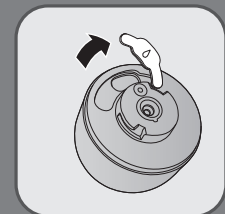
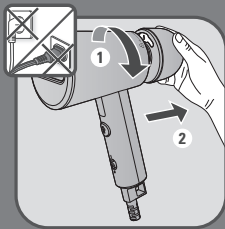

LT Pripildykite bakelį vandeniu (žr. skyrių „Kokį vandenį naudoti“).

MS Isi tangki air dengan air (Lihat bahagian “jenis air yang digunakan”).

SL Rezervoar za vodo napolnite do oznake MAX Preberite razdelek «KAKŠNO VODO JETREBAUPORABITI?»

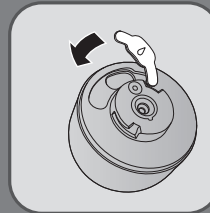

LT Uždarykite vandens įpylimo angos kamštelį.

MS Tutup penutup saluran masuk air.

SL Zaprite pokrovček za dolivanje vode.

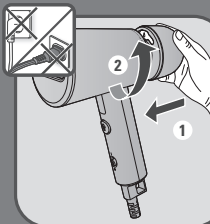

LT Uždėkite vandens bakelį prisukdami pagal žymėjimą, kol pilnai įsistatys. Įsitinkinkite, kad vandens bakelis yra įstatytas į vietą.

MS Kembalikan tangki air ke tempatnya dengan menskru tangki air mengikut tanda sehingga kedudukannya ditetapkan dengan sepenuhnya. Pastikan tangki air ditetapkan sepenuhnya pada tempatnya.

SL Rezervoar za vodo znova namestite na mesto tako, da ga do konca privijete v skladu z označbo. Rezervoar za vodo mora biti popolnoma nameščen.



LT Garai yra labai įkaitę: apsivilkę drabužį niekada nebandykite lyginti jo raukšlių – lyginti reikia ant pakabos pakabintą drabužį.

MS Sebagai wap sangat panas: jangan cuba untuk menghilangkan kedutan dari baju semasa ia sedang dipakai, sentiasa menggantung pakaian pada penyangkut baju.

SL Para je lahko zelo vroča: nikoli ne poskušajte zgladiti gub na oblačilu, ki ga trenutno nosite, ampak oblačila vedno obesite na obešalnik.

2 PRIEDAI / AKSESORI / DODATKI

LT Audinio šepetys* pašiaušia audinį, kad į drabužį geriau įsiskverbtų garai. Prieš nuimdami ar uždėdami garinimo šepetį, ištraukite prietaiso laido kištuką iš elektros lizdo ir palikite prietaisą vieną valandą atvėsti.

MS Berus fabrik* membuka alunan fabrik untuk stim yang lebih berkesan. Sebelum menanggalkan atau memasang berus stim, tanggalkan palam perkakas anda dan biarkan ia menyejuk selama sejam.

SL Krtača za tkanino* odpre tkanino, da para vanjo bolje prodira. Preden odstranite ali nataknete parno krtačo, izključite aparat in počakajte eno uro, da se ohladi.

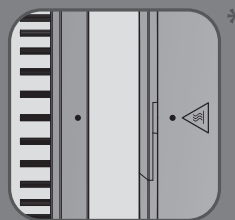
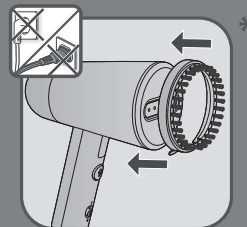

LT Sulygiuokite ant šepetėlio pažymėtus taškus su tašku ant prietaiso ir patikrinkite, ar šepetys yra tinkamai pritvirtintas.

MS Jajarkan penanda titik pada berus dengan penanda titik pada perkakas dan pastikan berus yang tebal dipasang dengan betul.

SL Označbo pike na krtači poravnajte z označbo pike na napravi in zagotovite, da je gosta krtača ustrezno nameščena.



LT

Kelioninis krepšelis* yra skirtas jūsų prietaisui laikyti arba įdėti keliaujant. Prieš įdėdami prietaisą į kelioninį maišelį, išpilkite iš bakelio vandenį.

MS

Uncang* perjalan digunakan untuk menyimpan perkakas anda atau untuk membawa bersama. Sebelum menggunakan uncang perjalanan, kosongkan tangki air.

SL

V potovalno vrečko* lahko napravo pospravite ali jo vzamete s sabo na pot. Pred uporabo potovalne vreče izpraznite rezervoar za vodo.

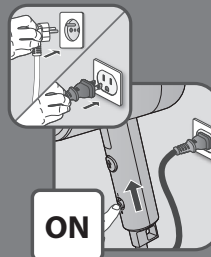

ON

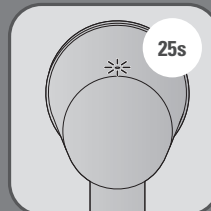

25s



3 NAUDOJIMAS / PENGGUNAAN / UPORABA

LT

Prijunkite prietaisą prie elektros lizdo. Įjunkite prietaisą.

MS

Pasangkan palam perkakas. Hidupkan suis perkakas.

SL

Napravo vključite v električno vtičnico. Napravo vklopite.

LT

Palaukite bent 25 sekundžių ir tik po to paspauskite garinimo jungiklį. Kai produktas bus paruoštas naudoti, lemputė išsijungs.

MS

Tunggu sekurang-kurangnya 25 saat sebelum menekan butang stim. Lampu akan mati apabila produk sedia digunakan.

SL

Preden pritisnete na gumb za paro, počakajte vsaj 25 minut. Ko je izdelek pripravljen za uporabo, se lučka ugasne.

LT

Paspauskite garinimo jungiklį, prietaisą laikydami vertikaliai taip, kad garinimo galvutė būtų nukreipta tolyn nuo jūsų. Lyginkite pilnai išskleidę prietaisą.

MS

Tekan butang stim dengan kepala stim menghadap jauh daripada anda dan memegangnya dalam kedudukan menegak. Hanya stim apabila produk dibuka sepenuhnya.

SL

Na gumb za paro pritisnite, ko je parna krtača obrnjena proč od vas in jo držite v navpičnem položaju. Parno likanje izvajajte samo, ko je izdelek popolnoma raztegnjen.

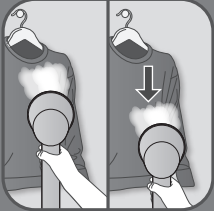

LT Rekomenduojame drabužį garinti vertikalia kryptimi nuo viršaus į apačią.

Patarimai: drabužio etiketėje pasitirkinkite jo valymo rekomendacijas. Rekomenduojame išbandyti garinimo procedūrą ant mažai matomos sintetinio audinio (akrilo, nailono ir pan.) vietos ir įsitikinti, ar audinio nepažeidžia įkaitę garai.

MS Untuk penggunaan optimum, lalukan jet stim ke atas pakaian anda dari atas ke bawah.

Tip-tip: Periksa label kain untuk cadangan. Kami mengesyorkan anda menguji kain akrilik, nilon atau lain-lain fabrik sintetik pada kawasan yang kurang kelihatan untuk memastikan fabrik ini tidak rosak oleh stim yang panas.

SL Za optimalno uporabo curke pare po oblačilu spuščajte od zgoraj navzdol.

Nasveti: Preberite oznake na oblačilih, kjer so navedena priporočila. Priporočamo, da pred uporabo pare na akrilu, najlonu in drugih sintetičnih materialih napravo preizkusite na slabše vidnem mestu oblačila in se prepričate, da ga vroča para ne bo poškodovala.

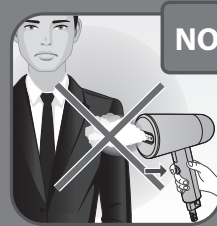

LT Įspėjimas: niekada negarinkite vilkimo drabužio.

MS Amaran : Jangan stim pakaian ketika ia dipakai.

SL Opozorilo: Oblačila nikoli ne obdelujte s paro, kadar ga imate oblečena.



LT Sekite informaciją, nurodytą drabužio etiketėje.

MS Pastikan anda mematuhi maklumat pada label pakaian anda.

SL Upoštevajte informacije na etiketi za nego oblačila.

OFF

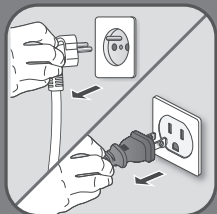
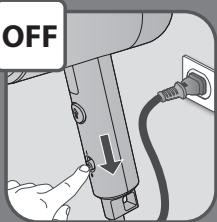

4 PO NAUDOJIMO / SELEPAS PENGUNAAN / PO UPORABI

LT Išjunkite prietaisą.

MS Tutup alat perkakas.

SL Napravo izklopite.

LT Atjunkite prietaisą nuo elektros lizdo.

MS Tanggalkan palam perkakas.

SL Napravo izključite iz vtičnice.

LT Prieš prietaisą padėdami, palikite jį valandą atvėsti.

MS Tunggu sejam untuk perkakas menyejuk sebelum menyimpannya.

SL Počakajte eno uro, da se naprava ohladi, preden jo shranite.

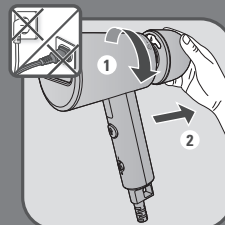

LT Nuimkite vandens bakelį atsukdami pagal žymėjimą.

MS Keluarkan tangki air dengan membuka skru mengikut tanda.

SL Odstranite rezervoar za vodo tako, da ga odvijete v skladu z označbo.

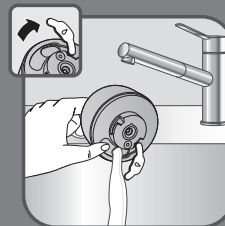

LT Atidarykite vandens angos dangtelį ir ištuštinkite bakelį.

MS Buka tukup salur masuk air dan kosongkan tangki air sepenuhnya.

SL Odprite pokrovček za vstopno odprtino za vodo in rezervoar za vodo popolnoma izpraznite.

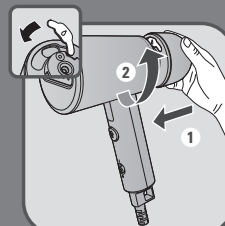

LT Atidarykite vandens įpylimo angos kamštelį. Vėl įstatykite vandens bakelį į jo vietą prietaise ir patikrinkite, ar jis tinkamai įtvirtintas.

MS Buka penutup saluran masuk air. Kembalikan tangki air ke tempatnya pada perkakas, pastikan ia berada di tempatnya.

SL Odprite pokrovček za dolivanje vode. Posodo za vodo namestite nazaj na napravo in se prepričajte, da je dobro pritrjena.



LT Prietaisą galima suskleisti. Paspauskite antgalį ir sulenkite.

MS Untuk tujuan penyimpanan, anda boleh melipat perkakas. Hanya tekan kepala dan lipat kepala.

SL Napravo lahko za shranjevanje zložite. Pritisnite glavo in jo zložite.



LT Neįtempkite maitinimo laido vyniodami ant prietaiso. Suvyniokite jį atskirai.

MS Jangan ikat kabel kuasa dengan ketat mengelilingi perkakas. Ikat secara berasingan.

SL Ne ovijajte napajalnega kabla okoli naprave. Zvijte ga ločeno.

5 KALKIŲ NUOSĖDŲ ŠALINIMAS / ANTI KERAJ / ODSTRANJEVANJE VODNEGA KAMNA

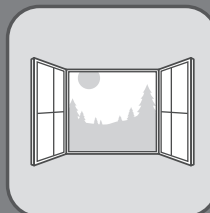

LT Kalkių nuosėdas šalinkite, kai pastebėsite, kad jūsų prietaisas prasčiau veikia. Šią procedūrą vykdykite gerai vėdinamoje patalpoje.

MS Operasi anti kerak boleh dilakukan jika anda dapati prestasi perkakas anda telah menurun. Lakukan operasi ini di dalam bilik berlohong.

SL Če opazite, da naprava deluje manj učinkovito, lahko uporabite funkcijo za odstranjevanje vodnega kamna. To delajte v prostoru z dobrim prezračevanjem.

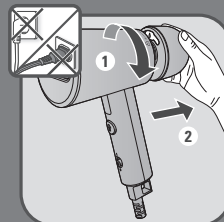

LT Nuimkite vandens bakelį atsukdami pagal žymėjimą.

MS Keluarkan tangki air dengan membuka skru mengikut tanda.

SL Odstranite rezervoar za vodo tako, da ga odvijete v skladu z označbo.

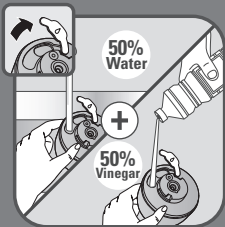

LT Į vandens bakelį įpilkite maistinio acto ir vandens mišinį santykiu 1:1.

Nenaudokite kitokių kalkių šalinimo priemonių.

MS Isikan tangki air dengan 50% air dan 50% cuka putih.

Jangan gunakan produk penanggal kerak lain.

SL Posodo napolnite s 50 % vode in 50 % belega kisa.

Ne uporabljajte drugih izdelkov za odstranjevanje vodnega kamna.

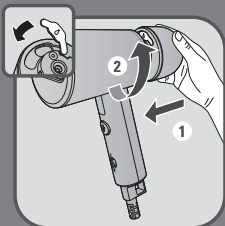

LT Uždarykite vandens įpylimo angos kamštelį. Vėl įstatykite vandens bakelį į jo vietą prietaise ir patikrinkite, ar jis tinkamai įtvirtintas.

MS Tutup penutup saluran masuk air. Kembalikan tangki air ke tempatnya pada perkakas, pastikan ia berada di tempatnya.

SL Zaprite pokrovček za dolivanje vode. Posodo za vodo namestite nazaj na napravo in se prepričajte, da je dobro pritrjena.

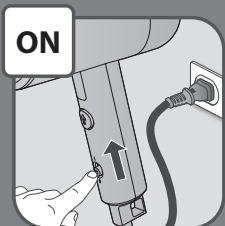

LT Įjunkite prietaisą į tinklą ir įjunkite maitinimo jungiklį.

MS Pasangkan palam perkakas. Hidupkan perkakas.

SL Priklopite napravo v električno omrežje in jo vklopite.

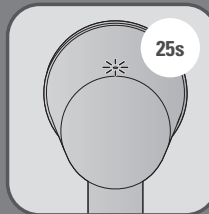

LT Palaukite bent 25 sekundžių ir tik po to paspauskite garinimo jungiklį. Kai produktas bus paruoštas naudoti, lemputė išsijungs.

MS Tunggu sekarang-kurangnya 25 saat sebelum menekan butang stim. Lampu akan mati apabila produk sedia digunakan.

SL Preden pritisnete na gumb za paro, počakajte vsaj 25 minut. Ko je izdelek pripravljen za uporabo, se lučka ugasne.



LT Paspauskite garų valdymo mygtuką. Garinkite, kol visiškai išgarinsite iš vandens bakelio visą vandenį.

MS Tekan butang stim. Biarkan perkakas berjalan sehingga tangki air benar-benar kosong.

SL Pritisnite gumb za vklop pare. Naprava naj deluje, dokler se posoda za vodo povsem ne sprazni.

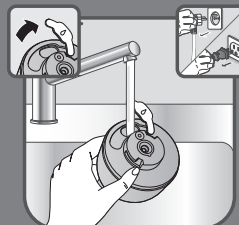

LT Išskalaukite vandens bakelį. Išskalavę, pilnai pripildykite bakelį vandeniu. Uždarykite vandens įpylimo angos kamštelį.

MS Bilas tangki air. Setelah dibilas, isikan tangki air dengan 100% air. Tutup penutup saluran masuk air.

SL Rezervoar za vodo splaknite z vodo. Ko je rezervoar splaknjen, ga napolnite s 100-odstotno vodo. Zaprite pokrovček za dolivanje vode.

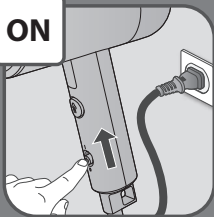
ON

LT Uždėkite vandens bakelį prisukdami pagal žymėjimą, kol pilnai įsistatys. Įsitikinkite, kad vandens bakelis yra įstatytas į vietą. Įjunkite prietaisą į tinklą ir įjunkite maitinimo jungiklį.

MS Kembalikan tangki air ke tempatnya dengan menskru tangki air mengikut tanda sehingga kedudukannya ditetapan dengan sepenuhnya. Pastikan tangki air ditetapan sepenuhnya pada tempatnya. Pasangkan palam perkakas. Hidupkan perkakas.

SL Rezervoar za vodo znova namestite na mesto tako, da ga do konca privijete v skladu z označbo. Rezervoar za vodo mora biti popolnoma nameščen. Priklopite napravo v električno omrežje in jo vklopite.

LT Palaukite bent 25 sekundžių ir tik po to paspauskite garinimo jungiklį. Kai produktas bus paruoštas naudoti, lemputė išsijungs. Paspauskite garų valdymo mygtuką. Garinkite, kol visiškai išgarinsite iš vandens bakelio visą vandenį.

MS Tunggu sekurang-kurangnya 25 saat sebelum menekan butang stim. Lampu akan mati apabila produk sedia digunakan. Tekan butang stim. Biarkan perkakas berjalan sehingga tangki air benar-benar kosong.

SL Preden pritisnete na gumb za paro, počakajte vsaj 25 minut. Ko je izdelek pripravljen za uporabo, se lučka ugasne. Pritisnite gumb za vklop pare. Naprava naj deluje, dokler se posoda za vodo povsem ne sprazni.



6 VALYMAS / PEMBERSIHAN / ČIŠČENJE

LT Palaukite vieną valandą, kad prietaisas visiškai atvėstų.

MS Tunggu sehingga sejam untuk perkakas menyejuk sebelum menyimpannya.

SL Počakajte eno uro, da se naprava popolnoma ohladi.

LT Užtikrinkite, kad prietaisas yra pilnai išskleistas. Plastikines ir metalines * prietaiso dalis valykite drėgna šluoste.

MS Pastikan perkakas dibuka sepenuhnya. Bersihkan bahagian plastik dan logam * pada perkakas dengan kain lembap.

SL Zagotovite, da je naprava popolnoma raztegnjena. Plastične in kovinske dele naprave očistite z vlažno krpo.

LT Prietaiso niekada neplaukite pakišę po tekančio vandens srove.

MS Jangan basuh atau bilas perkakas secara terus di dalam sinki.

SL Naprave nikoli ne umivajte ali splakujte neposredno nad koritom.

ΠΕΡΙΓΡΑΦΗ ΤΟΥ ΠΡΟΪΟΝΤΟΣ / OPIS PROIZVODA / คำอธิบายผลิตภัณฑ์

- EL** Τάπα δοχείου νερού
HR Čep otvora spremnika za vodu
TH ฝาปิดช่องเติมน้ำ
- EL** Ενδεικτική λυχνία θέρμανσης
HR Svjetlosni indikator grijanja
TH สัญญาณไฟแสดงการทำความร้อน
- EL** Κεφαλή ατμού
HR Glava za paru
TH หัวไอน้ำ
- EL** Αφαιρούμενο δοχείο νερού (περίπου 70ml)
HR Uklonjivi spremnik za vodu (otprilike 70 ml)
TH ถังน้ำแบบถอดได้ (ประมาณ 70 มล.)
- EL** Πτυσσόμενη κεφαλή
HR Sklopiva glava
TH หัวแบบพับได้
- EL** Κουμπί ατμού
HR Gumb za paru
TH ปุ่มไอน้ำ
- EL** Κουμπί ενεργοποίησης/ απενεργοποίησης
HR Gumb za uključivanje/ isključivanje
TH ปุ่มเปิด/ปิด
- EL** Έξοδος καλωδίου
HR Izlazni otvor za kabel
TH เต้ารับสายไฟ
- EL** Βούρτσα υφάσματος
HR Četka za tkaninu
TH แปรงขัดผ้า
- EL** Σάκος μεταφοράς
HR Putna torbica
TH ถุงเก็บส่วนประกอบ

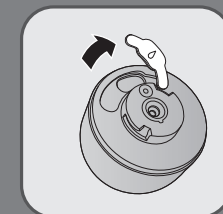
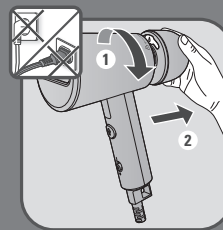
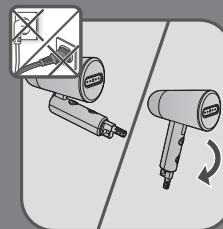

1 ΠΡΙΝ ΑΠΟ ΤΗ ΧΡΗΣΗ / PRIJE UPORABE / ก่อนการใช้งาน

EL Πριν χρησιμοποιήσετε τη συσκευή, να σηκώνετε πάντα την κεφαλή μέχρι να ασφαλίσει. Μην χρησιμοποιείτε ποτέ τον ατμό όταν η συσκευή είναι διπλωμένη.

HR Prije uporabe uređaja, otklopite jedinicu s parnom glavom dok se ne fiksira. Nikada nemojte upotrebljavati paru kada je glava sklopljena.

TH ก่อนใช้งานเครื่อง กางหัวไอน้ำออกจนกว่าจะล็อกเข้าที่เสมอ ห้ามใช้ไอน้ำขณะเครื่องพับอยู่

EL Αφαιρέστε το δοχείο νερού ξεβιδώνοντάς το σύμφωνα με την ένδειξη.

HR Izvadite spremnik za vodu tako da odvijete vijke u skladu s oznakama.

TH ถอดแทงค์น้ำออกโดยคลายเกลียวออกตามเครื่องหมาย

EL Αφαιρέστε την τάπα του δοχείου νερού.

HR Otvorite poklopac otvora za vodu.

TH เปิดฝาปิดช่องเติมน้ำ



EL Γεμίστε το δοχείο με νερό (βλ. ενότητα «τι νερό να χρησιμοποιήσω»).

HR Napunite spremnik vodom (pogledajte odjeljak „Koju vodu koristiti“).

TH เติมน้ำลงในถังน้ำ (ดูที่ส่วน «น้ำที่ควรใช้»)

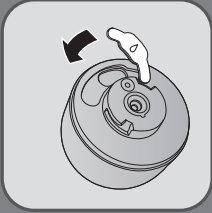

EL Τοποθετήστε την τάπα στο δοχείο νερού.

HR Zatvorite otvor za vodu čepom.

TH ปิดฝาปิดของเติมน้ำ

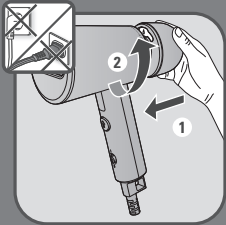

EL Επιστρέψτε το δοχείο νερού στη θέση του βιδώνοντάς το σύμφωνα με την ένδειξη μέχρι να εφαρμόσει τελείως. Βεβαιωθείτε ότι το δοχείο νερού έχει εφαρμόσει σωστά.

HR Vratite spremnik za vodu na mjesto tako da ga pritegnete u skladu s oznakama sve dok ne sjedne u potpunosti na mjesto. Provjerite je li spremnik za vodu u potpunosti sjeo na mjesto.

TH ประกอบแทงค์น้ำกลับเข้าไปโดยขันสกรูตามเครื่องหมายจนเข้าที่ ตรวจสอบให้แน่ใจว่าแทงค์น้ำประกอบกลับเข้าที่แล้ว



EL Ο ατμός είναι καυτός; μην επιχειρήσετε ποτέ να σιδερώσετε ρούχα ενώ τα φοράτε. Να κρεμάτε πάντα τα ρούχα σε κρεμάστρα.

HR S obzirom da je para vrlo vruća, nemojte uklanjati nabore na odjeći dok je nosite; objesite ju na vješalicu.

TH เนื่องจากไอน้ำมีความร้อนสูง: ห้ามพยายามขจัดรอยยับบนจากเสื้อผ้าขณะที่สวมใส่อยู่ ให้แขวนเสื้อผ้ากับไม้แขวนผ้าทุกครั้ง

2 ΕΞΑΡΤΗΜΑΤΑ / PRIBOR /

อุปกรณ์เสริม

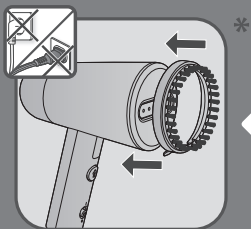

EL Η βούρτσα υφασμάτων* ανοίγει την ύφανση των ρούχων για να εισχωρεί καλύτερα ο ατμός.

Πριν αφαιρέσετε και πριν τοποθετήσετε τη βούρτσα ατμού, αποσυνδέστε τη συσκευή από την πρίζα και αφήστε τη να κρυώσει για μία ώρα.

HR Četka za tkaninu* otvara tkanje za bolje prodiranje pare.

Prije uklanjanja ili postavljanja četke za glavu za paru odspojite uređaj od strujnog napajanja i pričekajte sat vremena da se ohladi.

TH แปรงขัดผ้า* จะช่วยให้ไอน้ำแทรกซึมใยผ้าได้ดีขึ้น

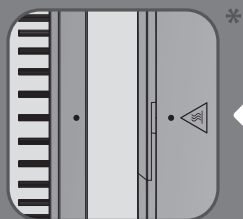

EL Ευθυγραμμίστε την ένδειξη της κουκκίδας στη βούρτσα με την ένδειξη της κουκκίδας στη συσκευή και βεβαιωθείτε ότι η χοντρή βούρτσα είναι σωστά προσαρτημένη.

HR Poravnajte oznaku točke na četki s oznakom točke na uređaju i provjerite je li gusta četka pravilno pričvršćena.

TH ให้เครื่องหมายจุดบนแปรงตรงกับเครื่องหมายจุดบนเครื่อง และตรวจดูให้แน่ใจว่า แปรงประกอบแปรงหนาเข้าที่อย่างถูกต้อง



EL Χρησιμοποιήστε τον σάκο μεταφοράς* για να φυλάξετε ή να μεταφέρετε τη συσκευή. Πριν τοποθετήσετε τη συσκευή μέσα στον σάκο, αποσυνδέστε την από την πρίζα και αφήστε να κρυώσει για μία ώρα.

HR Putna torbica* koristi se za spremanje uređaja ili za korištenje tijekom putovanja. Prije korištenja putne torbice, odspojite uređaj i pričekajte jedan sat da se ohladi.

TH ถุงเก็บส่วนประกอบ* ใช้สำหรับจัดเก็บเครื่องหรือส่วนประกอบของเครื่อง ก่อนใช้งานถุงเก็บส่วนประกอบ ถอดปลั๊กเครื่องแล้วปล่อยให้เครื่องเย็นลงเป็นเวลาหนึ่งชั่วโมง

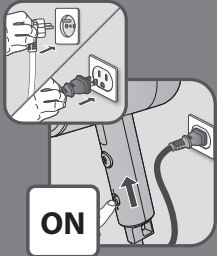

3 ΧΡΗΣΗ / UPORABA / การใช้งาน

EL Συνδέστε τη συσκευή στην πρίζα.
Ενεργοποιήστε τη συσκευή.

HR Uključajte uređaj u utičnicu.
Uključite uređaj.

TH เสียบปลั๊กเครื่อง
กดเปิดเครื่อง

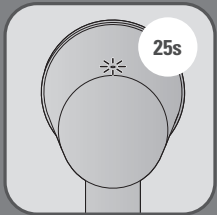

EL Περιμένετε τουλάχιστον 25 δευτερόλεπτα πριν πατήσετε το κουμπί ατμού. Η λυχνία θα σβήσει όταν το προϊόν θα είναι έτοιμο για χρήση.

HR Preden pritisnete na gumb za paru, počakajte vsaj 25 minut. Svjetlo će se isključiti kada proizvod bude spreman.

TH รออย่างน้อย 25 วินาทีก่อนกดปุ่มไอน้ำ ไฟจะดับลงเมื่อผลิตภัณฑ์พร้อมใช้งาน



EL Κρατήστε την κεφαλή ατμού κάθετα και στραμμένη μακριά από εσάς, και μετά πατήστε το κουμπί ατμού. Χρησιμοποιείτε τον ατμό μόνο όταν το προϊόν είναι εντελώς ξεδιπλωμένο.

HR Pritisnite gumb za paru s glavom za paru okrenutom od sebe, držeći u okomitom položaju. Svjetlo će se isključiti kada proizvod bude spreman.

TH กดปุ่มไอน้ำโดยหันหัวไอน้ำออกจากตัว และถือในตำแหน่งแนวตั้ง. ไฟจะดับลงเมื่อผลิตภัณฑ์พร้อมใช้งาน

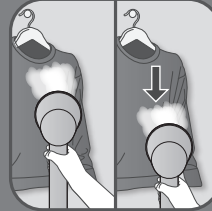

EL Για καλύτερα αποτελέσματα, περάστε το ρούχο με τον ατμό από πάνω προς τα κάτω.

Συμβουλές: Ελέγξτε την ετικέτα του ρούχου για οδηγίες. Στα ρούχα από ακρυλικό, νάilon και άλλα συνθετικά υφάσματα, συνιστούμε να δοκιμάσετε τον ατμό σε ένα σημείο του ρούχου που δεν φαίνεται για να βεβαιωθείτε ότι δεν θα καταστραφεί από τον ατμό.

HR Za optimalnu uporabu mlazovima pare prelazite preko odjeće od vrha prema dolje.

Σavjeti: Na etiketi odjevnog predmeta pronaći ćete preporuke. Preporučujemo da provjerite akrilnu, najlonsku ili drugu sintetičku tkaninu na neprimjetnom području kako biste bili sigurni da ga vruća para neće oštetiti.

TH สำหรับการใช้งานที่เหมาะสมที่สุด พ่นไอน้ำบนเสื้อผ้าโดยเริ่มจากบนลงล่าง

เคล็ดลับ: ตรวจสอบคำแนะนำจากฉลากของผ้า เราขอแนะนำให้ทดลองรีดเนื้อผ้าอะคริลิก โนลอน หรือผ้าใยสังเคราะห์อื่น ๆ ในบริเวณที่มองเห็นยากก่อน เพื่อให้แน่ใจว่าเนื้อผ้าไม่เสียหายจากความร้อนของไอน้ำ



NO

EL Προειδοποίηση: Μη χρησιμοποιείτε ποτέ τη βούρτσα ατμού σε ρούχο ενώ το φοράτε.

HR Upozorenje! Odjeću ne tretirajte parom dok je nosite.

TH คำเตือน: ไม่ควรใช้ไอน้ำกับเสื้อผ้าขณะสวมใส่อยู่



EL Φροντίστε να ακολουθείτε τις πληροφορίες που αναγράφονται στη ετικέτα του ρούχου.

HR Obavezno pratite informacije na etiketi odjevnog predmeta.

TH โปรดปฏิบัติตามข้อมูลบนฉลากเสื้อผ้าของคุณ

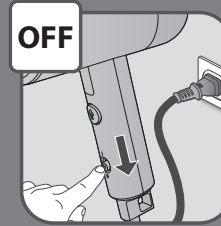

OFF

4 **META TH XPHSHH / NAKON UPORABE / หลังการใช้งาน**

EL Απενεργοποιήστε τη συσκευή.

HR Isključite uređaj.

TH กดปิดเครื่อง

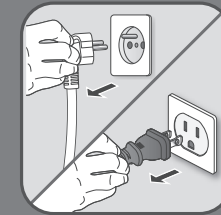

EL Αποσυνδέστε τη συσκευή από την πρίζα.

SL Napravo izključite iz vtičnice.

TH ถอดปลั๊กเครื่อง



EL Περιμένετε μία ώρα για να κρυώσει η συσκευή πριν τη φυλάξετε.

HR Pričekajte sat vremena da se uređaj ohladi prije nego ga odložite.

TH พักไว้หนึ่งชั่วโมงเพื่อให้เครื่องคลายความร้อนก่อนเก็บเข้าที่

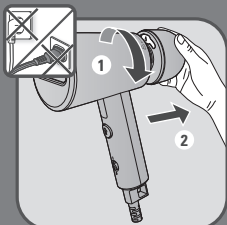

EL Αφαιρέστε το δοχείο νερού ξεβιδώνοντάς το σύμφωνα με την ένδειξη.

HR Izvadite spremnik za vodu tako da odvijete vijke u skladu s oznakama.

TH ถอดแทงค์น้ำออกโดยคลายเกลียวออกตามเครื่องหมาย

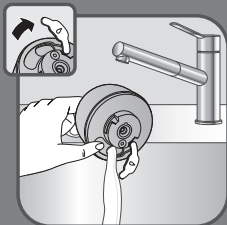

EL Ανοίξτε το πώμα ανοίγματος εισόδου νερού και αδειάστε τελείως το δοχείο νερού.

HR Otvorite poklopac otvora za vodu i u potpunosti ispraznite spremnik za vodu.

TH เปิดฝาช่องเติมน้ำและเทน้ำออกจากแทงค์ให้หมด

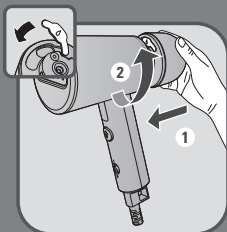

EL Τοποθετήστε την τάπα στο δοχείο νερού. Τοποθετήστε το δοχείο νερού στη συσκευή και βεβαιωθείτε ότι έχει εφαρμόσει σωστά.

HR Zatvorite otvor za vodu čepom. Vratite spremnik za vodu na njegovo mjesto na uređaju i pobrinete se da je potpuno učvršćen.

TH ปิดฝาปิดช่องเติมน้ำ ใส่ถึงน้ำกลับเข้าที่เดิมของเครื่อง แล้วตรวจสอบว่าเข้าที่สนิทแล้ว

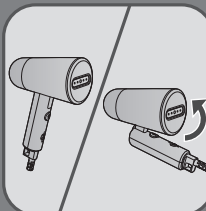

EL Μπορείτε να διπλώσετε τη συσκευή για λόγους αποθήκευσης. Απλώς πιέστε την κεφαλή και διπλώστε την.

HR Uređaj je moguće sklopiti u svrhu skladištenja. Samo pritisnite glavu da biste je sklopili.

TH สามารถพับเครื่องใช้เพื่อจัดเก็บได้ เพียงแค่กดที่หัวและพับลงมา.

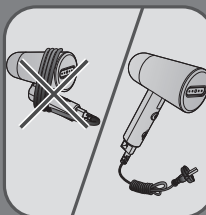

EL Μην τυλίγετε σφιχτά το καλώδιο γύρω από τη συσκευή. Τυλίξτε το ξεχωριστά.

HR Nemojte čvrsto namotavati kabel za napajanje oko uređaja. Namotajte ga zasebno.

TH อย่าม้วนสายไฟรอบเครื่องจนแน่น ให้ม้วนสายแยกต่างหาก

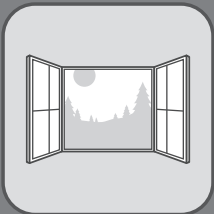

5 ΑΠΟΜΑΚΡΥΝΣΗ / UKLANJANJE KAMENCA / ตักจับตะกั่ว

EL Μπορείτε να καθαρίσετε τα άλατα από τη συσκευή, αν δείτε ότι έχει μειωθεί η απόδοση.

Πραγματοποιήστε αυτή την εργασία σε χώρο που εξαερίζεται.

HR Postupak uklanjanja kamenca možete izvršiti ako primijetite da su se narušila radna svojstva vašeg uređaja. Ovaj postupak obavljajte u prozračenoj prostoriji.

TH สามารถดำเนินการตักจับตะกั่วได้ หากสังเกตเห็นว่าประสิทธิภาพของเครื่องลดลง ดำเนินการขั้นตอนนี้ในห้องที่มีอากาศถ่ายเท

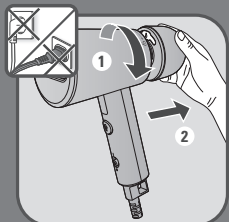

EL Αφαιρέστε το δοχείο νερού ξεβιδώνοντάς το σύμφωνα με την ένδειξη.

HR Izvadite spremnik za vodu tako da odvijete vijke u skladu s oznakama.

TH ถอดแทงค์น้ำออกโดยคลายเกลียวออกตามเครื่องหมาย

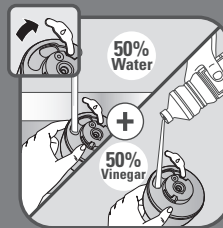

EL Γεμίστε το δοχείο νερού με 50% νερό και 50% λευκό ξύδι.

Μη χρησιμοποιείτε άλλα προϊόντα αφαλάτωσης

HR Spremnik vode napunite mješavinom od 50% vode i 50% bijelog octa.

Ne koristite druge proizvode za uklanjanje kamenca.

TH เติมน้ำ 50% และน้ำส้มสายชู 50% ลงในถังน้ำ ห้ามใช้ผลิตภัณฑ์ทำความสะอาดตะกั่วอื่น

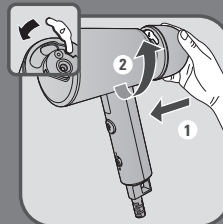

EL Τοποθετήστε την τάπα στο δοχείο νερού. Τοποθετήστε το δοχείο νερού στη συσκευή και βεβαιωθείτε ότι έχει εφαρμόσει σωστά.

HR Zatvorite otvor za vodu čepom. Vratite spremnik za vodu na njegovo mjesto na uređaju i pobrinete se da je potpuno učvršćen.

TH ปิดฝาปิดของเติมน้ำ ใส่ถังน้ำกลับเข้าที่เดิมของเครื่อง แล้วตรวจสอบว่าเข้าที่สนิทแล้ว

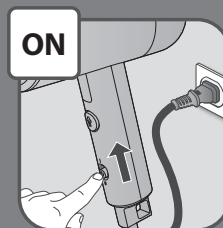

EL Συνδέστε και ενεργοποιήστε τη συσκευή.

HR Ukopčajte uređaj i uključite ga.

TH เสียบปลั๊กและเปิดเครื่องของคุณ

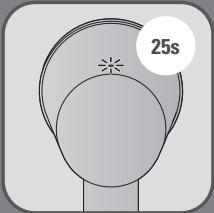

EL Περιμένετε τουλάχιστον 25 δευτερόλεπτα πριν πατήσετε το κουμπί ατμού. Η λυχνία θα σβήσει όταν το προϊόν θα είναι έτοιμο για χρήση.

HR Palaukrite bent 25 sekundžiu ir tik po to paspauskite garinimo jungiklį. Svjetlo će se isključiti kada proizvod bude spreman.

TH รอยอย่างน้อย 25 วินาทีก่อนกดปุ่มไอน้ำ ไฟแสดงว่าองค์ประกอบทำความร้อนกำลังทำงาน ไฟจะดับลงเมื่อผลิตภัณฑ์พร้อมใช้งาน



EL Πατήστε το κουμπί ατμού. Αφήστε τη συσκευή να λειτουργήσει μέχρι να αδειάσει τελείως το δοχείο νερού.

HR Pritisnite tipku za paru. Neka aparat radi do potpunog pražnjenja spremnika vode.

TH กดปุ่มควบคุมไอน้ำ ปล่อยให้เครื่องทำงานจนน้ำในถังหมดสนิท

EL Ξεπλύνετε το δοχείο νερού. Αφού το ξεπλύνετε, γεμίστε το δοχείο νερού με 100% νερό. Τοποθετήστε την τάπα στο δοχείο νερού.

HR Isperite spremnik za vodu. Nakon što ga isperete, spremnik za vodu napunite 100-postotnom vodom. Zatvorite otvor za vodu čepom.

TH ล้างแทงค์น้ำ เมื่อล้างแล้ว ให้เติมน้ำ 100% ลงในแทงค์ ปิดฝาปิดช่องเติมน้ำ

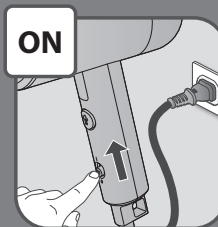
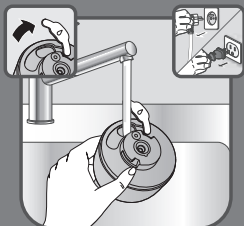

EL Επιστρέψτε το δοχείο νερού στη θέση του βιδώνοντάς το σύμφωνα με την ένδειξη μέχρι να εφαρμόσει τελείως. Βεβαιωθείτε ότι το δοχείο νερού έχει εφαρμόσει σωστά. Συνδέστε και ενεργοποιήστε τη συσκευή.

HR Vratite spremnik za vodu na mjesto tako da ga pritegnete u skladu s oznakama sve dok ne sjedne u potpunosti na mjesto. Provjerite je li spremnik za vodu u potpunosti sjeo na mjesto. Ukopčajte uređaj i uključite ga.

TH ประกอบแทงค์น้ำกลับเข้าไปโดยขันสกรูตามเครื่องหมายจน เข้าที่ ตรวจสอบให้แน่ใจว่าแทงค์น้ำประกอบกลับเข้าที่แล้ว เสียบปลั๊กและเปิดเครื่องของคุณ



EL Περιμένετε τουλάχιστον 25 δευτερόλεπτα πριν πατήσετε το κουμπί ατμού. Η λυχνία θα σβήσει όταν το προϊόν θα είναι έτοιμο για χρήση. Πατήστε το κουμπί ατμού. Αφήστε τη συσκευή να λειτουργήσει μέχρι να αδειάσει τελείως το δοχείο νερού.

HR Pričekajte najmanje 25 sekundi prije pritiska gumba za paru. Svjetlo će se isključiti kada proizvod bude spreman. Pritisnite tipku za paru. Neka aparat radi do potpunog pražnjenja spremnika vode.

TH รอยอย่างน้อย 25 วินาทีก่อนกดปุ่มไอน้ำ ไฟจะดับลงเมื่อผลิตภัณฑ์พร้อมใช้งาน กดปุ่มควบคุมไอน้ำ ปล่อยให้เครื่องทำงานจนน้ำในถังหมดสนิท

6 ΚΑΘΑΡΙΣΜΟΣ / ČIŠĆENJE /

การทำความสะอาด

1H



EL

Περιμένετε μία ώρα για να κρυώσει τελείως η συσκευή.

HR

Pričekajte sat vremena da se uređaj potpuno ohladi.

TH

รอประมาณหนึ่งชั่วโมงเพื่อให้เครื่องเย็นสนิท

EL

Βεβαιωθείτε ότι η συσκευή έχει ξεδιπλωθεί εντελώς. Καθαρίστε τα πλαστικά και τα μεταλλικά* μέρη της συσκευής με ένα υγρό πανί.

HR

Provjerite je li uređaj u potpunosti rasklopljen. Očistite plastične i metalne* dijelove uređaja vlažnom krpom.

TH

ตรวจสอบให้แน่ใจว่าได้กางเครื่องใช้ออกจนสุด ทำความสะอาดชิ้นส่วนที่เป็นพลาสติกและโลหะ* ของเครื่องใช้ด้วยผ้าชุบน้ำหมาดๆ

EL

Μην πλύνετε και μην ξεπλύνετε ποτέ τη συσκευή απευθείας κάτω από τρεχούμενο νερό.

HR

Uređaj nemojte nikada prati ili ispirati izravno ispod slavine.

TH

ห้ามล้างเครื่องในอ่างล้างโดยตรง

6 تمیز کردن / التنظیف

1H



یک ساعت صبر کنید تا دستگاه کاملاً خنک شود.

FA

انتظر لمدة ساعة كي يبرد الجهاز تمامًا.

AR



مطمئن شوید که دستگاه کاملاً باز شده باشد. قطعات پلاستیکی و فلزی* دستگاه را با پارچه مرطوبی تمیز کنید.

FA

تأكد من أن الجهاز مكشوف بالكامل. نظّف الأجزاء البلاستيكية والحديدية* للجهاز باستخدام قطعة قماش مبللة.

AR



NO

هرگز دستگاه را مستقیماً در سینک نشوید یا آبکشی نکنید.

FA

لا تغسل أو تشطف الجهاز أبدًا في حوض غسيل.

AR

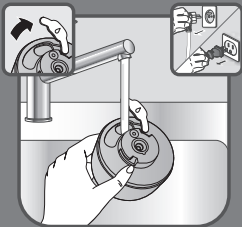

مخزن آب را آبکشی کنید. وقتی آبکشی انجام شد، مخزن آب را با آب خالص پر کنید. درپوش دریچه آب را ببندید. اغسل خزان الماء. بعد غسله، املاً خزان الماء بالكامل. أغلق غطاء مدخل الماء.

FA

AR

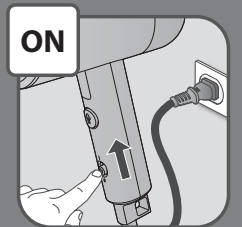

مخزن آب را با پیچاندن آن مطابق علامت دوباره سر جای خود قرار دهید تا کاملاً در جاییش قرار بگیرد. مطمئن شوید که مخزن آب کاملاً در جاییش قرار گرفته باشد. دستگاه را به برق بزنید. دستگاه را روشن کنید.

FA

AR

أعد خزان الماء إلى مكانه عبر تدويره وفقاً للعلامة حتى يتم ضبطه بالكامل. تأكد من أنه تم ضبط خزان الماء بالكامل في مكانه. اعمل على توصيل الجهاز ثم اعمل على تشغيله.



حداقل 25 ثانیه صبر کنید و بعد دکمه بخار را فشار دهید. وقتی دستگاه آماده شود لامپ نشانگر خاموش می‌شود. دکمه بخار را فشار دهید. بگذارید دستگاه کار کند تا وقتی مخزن آب کاملاً خالی شود.

FA

AR

انتظر لمدة لا تقل عن 25 ثانية قبل الضغط على زر البخار. يتم إيقاف تشغيل الضوء عندما يصبح المنتج جاهزاً. اضغط على زر البخار. اترك الجهاز يعمل إلى أن يتم تفريغ خزان الماء بالكامل.

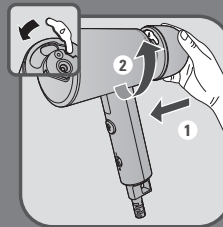

درپوش دریچه آب را ببندید. مخزن آب را دوباره در دستگاه جا بزنید و مطمئن شوید که کاملاً در جای خود قرار گرفته است.

FA

AR

أغلق غطاء مدخل الماء. أعد تركيب خزان الماء في موضعه على الجهاز، واحرص على تثبيته جيداً.

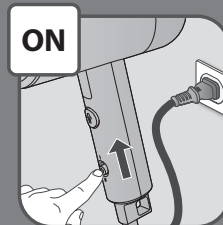

دستگاه را به برق بزنید. دستگاه را روشن کنید.

FA

AR

اعمل على توصيل الجهاز ثم اعمل على تشغيله.

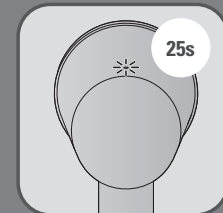

داقل 25 ثانیه صبر کنید و بعد دکمه بخار را فشار دهید. وقتی دستگاه آماده شود لامپ نشانگر خاموش می‌شود.

FA

AR

انتظر لمدة لا تقل عن 25 ثانية قبل الضغط على زر البخار. يتم إيقاف تشغيل الضوء عندما يصبح المنتج جاهزاً.

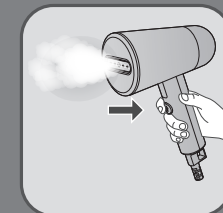

دکمه بخار را فشار دهید. بگذارید دستگاه کار کند تا وقتی مخزن آب کاملاً خالی شود.

FA

AR

اضغط على زر البخار. اترك الجهاز يعمل إلى أن يتم تفريغ خزان الماء بالكامل.

5 رسوبزدایی / ایزالة التكلس

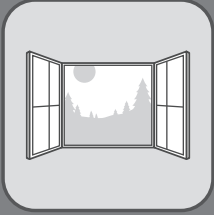

اگر فکر می‌کنید که عملکرد دستگاه افت کرده است، می‌توانید عملیات رسوبزدایی را انجام دهید.

FA

این عملیات را در اتاق دارای تهویه انجام دهید.

يمكن تنفيذ عملية ایزالة التكلس إذا لاحظت تدهور أداء الجهاز.

AR

نفذ هذه العملية في غرفة جيدة التهوية.

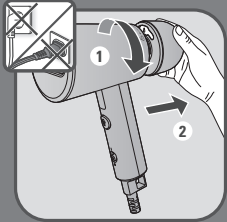

مخزن آب را با باز کردن پیچ آن مطابق علامت باز کنید.

FA

قم بإزالة خزان الماء عن طريق فكها وفقاً للعلامة.

AR

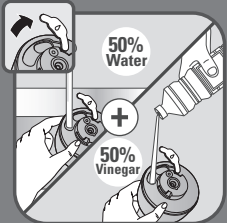

مخزن آب را با 50% آب و 50% سرکه سفید پر کنید.

FA

از سایر محصولات رسوبزدا استفاده نکنید.

املاً خزان الماء بـ 50% من الماء و 50% من الخل الأبيض.

AR

لا تستخدم منتجات ایزالة التكلس الأخرى.

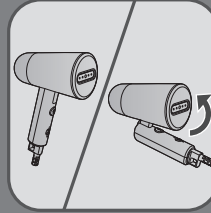

این دستگاه را می‌توان برای انبار کردن تا کرد. کافیسست سر دستگاه را فشار دهید و آن را تا کنید.

FA

يمكن طي الجهاز لأغراض التخزين. ما عليك سوى الضغط على الرأس وطيّه.

AR

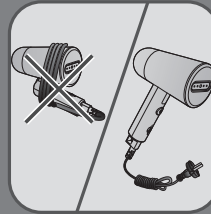

سیم برق را محکم دور دستگاه نپیچید. آن را جداگانه جمع کنید.

FA

لا تقم بلف سلك التيار بقوة حول الجهاز. بل لفه بشكل منفصل.

AR

4 بعد از استفاده / بعد از الاستخدام

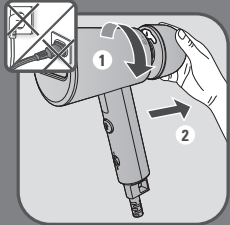

مخزن آب را با باز کردن پیچ آن مطابق علامت باز کنید.
قم بإزالة خزان الماء عن طريق فكّه وفقاً للعلامة.

FA

AR

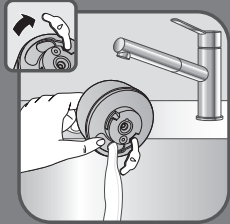

کلاهک ورودی آب را باز کنید و مخزن آب را کاملاً خالی کنید.
افتح غطاء مدخل الماء وقم بتفريغ خزان الماء تماماً.

FA

AR

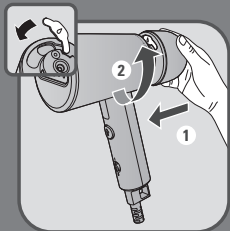

درپوش دریچه آب را ببندید. مخزن آب را دوباره در دستگاه جا بزنید و مطمئن شوید که کاملاً در جای خود قرار گرفته است.
أغلق غطاء مدخل الماء. أعد تركيب خزان الماء في موضعه على الجهاز، واحرص على تثبيته جيداً.

FA

AR

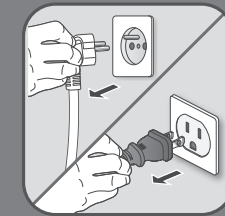
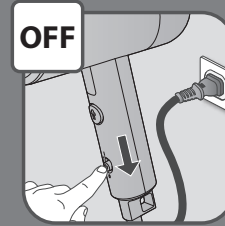

دستگاه را خاموش کنید.

FA

أطفئ الجهاز.

AR

دستگاه را از برق بکشید.

FA

افصل الجهاز عن مصدر التيار.

AR

قبل از قرار دادن دستگاه در محل نگهداری، یک ساعت صبر کنید تا دستگاه خنک شود. انتظار لمدة ساعة حتى يبرد جهازك قبل تخزينه.

FA

AR

دستگاه را به برق وصل کنید.
دستگاه را روشن کنید.

FA

صل الجهاز بالتيار.
قم بتشغيل الجهاز.

AR

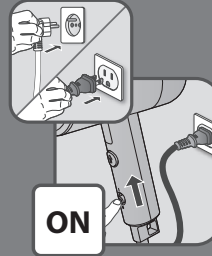

حداقل 25 ثانیه صبر کنید و بعد دکمه بخار را فشار دهید. وقتی دستگاه آماده شود لامپ نشانگر خاموش می‌شود.

FA

انتظر لمدة لا تقل عن 25 ثانية قبل الضغط على زر البخار. يتم إيقاف تشغيل الضوء عندما يصبح المنتج جاهزاً.

AR

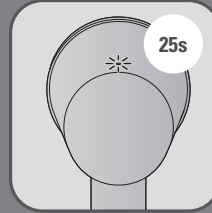

در حالیکه سری بخار رو دور از خود و در وضعیت عمودی گرفته‌اید، دکمه بخار را فشار دهید. فقط وقتی از بخار استفاده کنید که تای دستگاه کاملاً باز شده باشد.

FA

اضغط على زر البخار، ورأس البخار متجهة بعيداً عنك أثناء إمساكك بها في وضع رأسي. قم بالكي بالبخار فقط عندما يكون المنتج غير مطوي بشكل كامل.

AR



برای بهترین نتیجه، جت‌های بخار را از بالا به پایین روی لباس خود بکشید.

FA

توصیه‌ها: برجسب پارچه را برای توصیه‌ها بخوانید. توصیه می‌کنیم که پارچه‌های اکرلیک، نایلون یا سایر جنس‌های سنتزی را ابتدا در ناحیه‌ای نامعلوم آزمایش کنید تا مطمئن شوید بخار داغ به آن‌ها آسیب نمی‌رساند. للاستخدام الأمثل، مرر نفثات البخار على الملابس من اعلى لأسفل.

AR

نصائح: راجع ملصق القماش للتعرف على التوصيات. نوصي باختبار أقمشة الأكريليك أو النايلون أو الأقمشة الاصطناعية الأخرى في مساحة واسعة للتأكد من عدم تضرر تلك الأقمشة بالبخار الساخن.

هشدار : هرگز لباس را در حالیکه به تن دارید اتوکشی نکنید.

FA

تحذیر: لا تقم أبداً بتنظيف ملابس بالبخار وهناك شخص يرتديها.

AR

حتماً اطلاعات روی برجسب لباس را دنبال کنید.

FA

تأكد من اتباع المعلومات الموجودة على علامة ملابسك.

AR

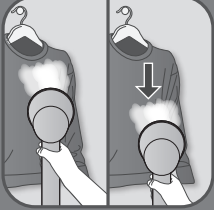

2 لوازم جانبی / الملحقات

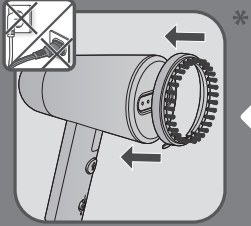

FA

برس پارچه‌ای* روزنه‌های پارچه را باز می‌کند تا بخار بهتر نفوذ کند.

قبل از بیرون آوردن یا وصل کردن برس بخار، دستگاه را از برق بکشید و بگذارید تا یک ساعت خنک شود.

تقوم فرشاة القماش* بفتیج نسیج القماش کی یخترقها البخار بشکل أفضل.

قبل خلع فرشاة البخار أو ترکیبها، افصل الجهاز عن مصدر التیار واترکه یبرد لمدة ساعة.

AR

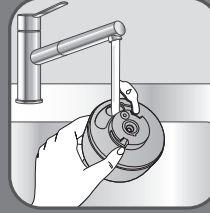

FA

مخزن را با آب پر کنید (بخش «از چه آبی استفاده شود» را ببینید).
املاً خزان الماء بالماء (انظر القسم "نوع الماء الواجب استخدامه").

AR

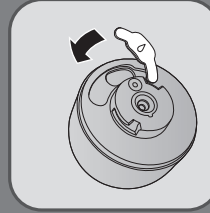

FA

درپوش دریچه آب را ببندید.

AR

أغلق غطاء مدخل الماء.

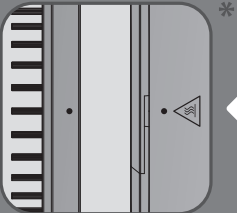

FA

نقطه نشانگر روی برس را با نقطه نشانگر روی دستگاه هم تراز کنید و مطمئن شوید که برس ضخیم کاملاً متصل شده باشد.

قم بمحاذاة العلامة النقطية على الفرشاة مع العلامة النقطية على الجهاز وتأكد من توصيل الفرشاة السميكة بشكل صحيح.

AR

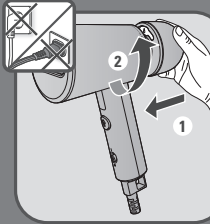

FA

مخزن آب را با پیچاندن آن مطابق علامت دوباره سر جای خود قرار دهید تا کاملاً در جایش قرار بگیرد. مطمئن شوید که مخزن آب کاملاً در جایش قرار گرفته باشد.

AR

أعد خزان الماء إلى مكانه عبر تدويره وفقاً للعلامة حتى يتم ضبطه بالكامل. تأكد من أنه تم ضبط خزان الماء بالكامل في مكانه.

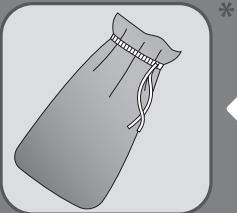

FA

کیسه مسافرتی* برای نگهداری دستگاه با همراه داشتن آن در سفر استفاده می‌شود. قبل از استفاده از کیسه مسافرتی، مخزن آب را تخلیه کنید.

AR

قبل استخدام حقيبة التخزين، أفرغ خزان الماء. تستخدم حقيبة التخزين* لتخزين جهازك أو السفر به.



FA

از آنجا که بخار بسیار داغ است؛ هرگز سعی نکنید لباس را در حالی که به تن دارید اتو کنید؛ همیشه لباس‌ها را روی چوب لباسی آویزان کنید.

AR

نظراً لأن البخار ساخن للغاية؛ لا تحاول أبداً إزالة التجاعيد الموجودة بالملابس أثناء ارتدائها، بل ينبغي دائماً تعليق الملابس على الشماعة.

1 قبل از استفاده / قبل الاستخدام

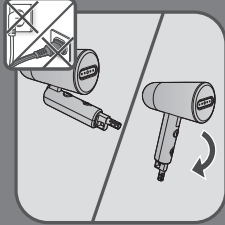

FA همیشه قبل از هر بار استفاده از دستگاه، سری بخار را باز کنید تا در جای خود قفل شود. وقتی دستگاه تأشده است هرگز از بخار استفاده نکنید.

AR قم دائماً بفك طي رأس البخار إلى أن تثبت في مكانها قبل أي استخدام للجهاز. لا تقم أبداً بالكي بالبخار عندما يكون الرأس مطوي.

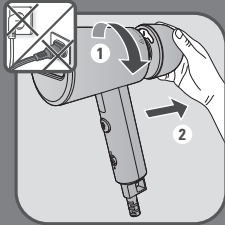

FA مخزن آب را با باز کردن پیچ آن مطابق علامت باز کنید.

AR قم بإزالة خزان الماء عن طريق فكّه وفقاً للعلامة.

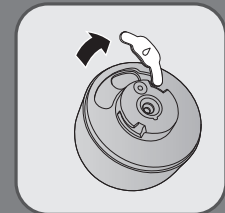

FA درپوش دریچه آب را باز کنید.

AR افتح غطاء مدخل الماء.

- | | | | |
|--------------------|---------------|-------------------------------------|-------------|
| دکمه روشن/خاموش | 7 FA | درپوش دریچه مخزن آب | 1 FA |
| زر التشغيل/الإيقاف | AR | غطاء مدخل خزان الماء | AR |
| خروجی سیم | 8 FA | نشانگر چراغ حرارت | 2 FA |
| مخرج الكابل | AR | مؤشر لمبة التسخين | AR |
| برس پارچه‌ای | 9* FA | سری بخار | 3 FA |
| فرشاة القماش | AR | رأس البخار | AR |
| کیسه مسافرتی | 10* FA | مخزن آب جداسدنی (حدود 70 میلی‌لیتر) | 4 FA |
| حقیبة التخزين | AR | خزان ماء قابل للخلع (حوالي 70 مل) | AR |
| | | سر تاشو | 5 FA |
| | | رأس قابل للطي | AR |
| | | دکمه بخار | 6 FA |
| | | زر البخار | AR |

