

Tefal®

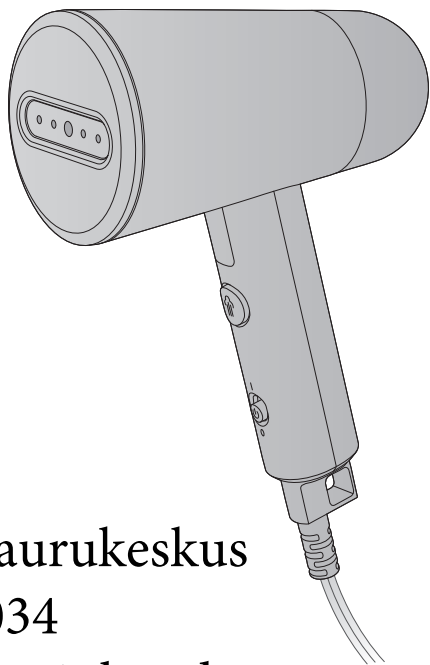

Käsi-aurukeskus
DT1034
Kasutusjuhend

DT10XX

www.tefal.com

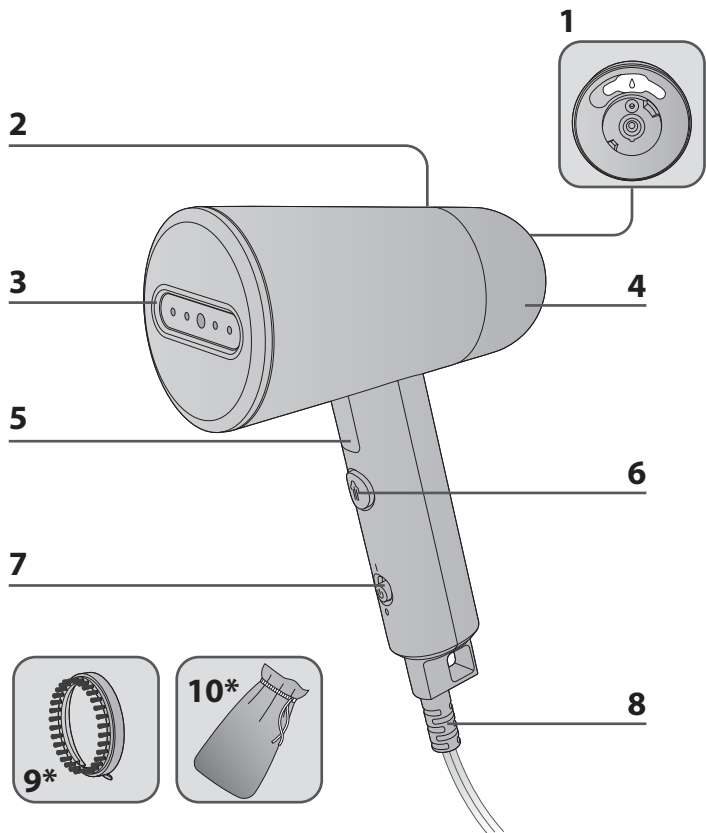

* EN Depending on model / NL Afhankelijk van het model / DE Je nach Modell / ES Según el modelo / IT A seconda del modello / PT Dependendo do modelo / FR Selon le modèle / TR modele göre / SV Beroende på modell / DA Afhængig af model / NO Avhengig av modell / FI mallista riippuen / RU В зависимости от модели / UKY залежності від моделі / PL W zależności od modelu / CS V závislosti na modelu / BG В зависимост от модела / HU Modelltől függően / RO în funcție de model / SR Zavisno od modela / SK V závislosti od modelu / BS Ovisno o modelu / ET olenevalt mudelist / LV Atkarībā no modeļa / LT Priklausomai nuo modelio / SL Odvisno od modela / HR Ovisno o modelu / TH ขึ้นอยู่กับรุ่น / MS Bergantung kepada model / EL ανάλογα με το μοντέλο. / FA بحسب الطراز / AR بسته به مدل

* EN Depending on model / NL Afhankelijk van het model / DE Je nach Modell

OPIS PROIZVODA / TOOTE KIRJELDUS / PRODUKTA APRAKSTS

- BS** Čep ulaznog otvora spremnika za vodu
ET Veepaagi sissevalamisava kork
LV Ūdens tvertnes uzpildīšanas atveres vāciņš
- BS** Svjetlosni indikator zagrijavanja
ET Kuumutamise märgutuli
LV Uzsilšanas gaismas indikators
- BS** Parna glava
ET Aurutaja pea
LV Tvaika padeves uzgalis
- BS** Odvojivi spremnik za vodu (oko 70 ml)
ET Eemaldatav veepaak (umbes 70 ml)
LV Izņemama ūdens tvertne (apm. 70 ml)
- BS** Sklopiva glava
ET Klapitav pea
LV Nolokāma augšdaļa
- BS** Tipka za paru
ET Aurunupp
LV Tvaika padeves poga
- BS** Tipka za uključivanje/isključivanje
ET Sisse-/väljalülitusnupp
LV Ieslēgšanas/izslēgšanas poga „ON/OFF”
- BS** Izlaz strujnog kabela
ET Juhtme väljundava
LV Strāvas vada izeja
- BS** Četka za tkaninu
ET Riidehāri
LV Auduma suka
- BS** Torbica za putovanje
ET Reisikott
LV Maisiņš ierīces pārnēsāšanai.

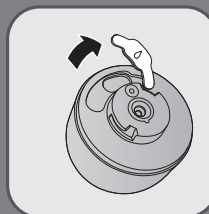
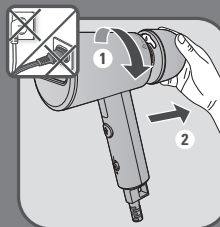
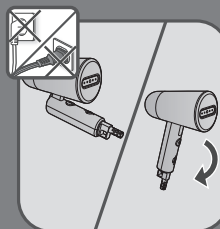

1 PRIJE UPOTREBE / ENNE KASUTAMIST / PIRMS LIETOŠANAS

BS Prije upotrebe aparata uvijek otklopite parnu glavu tako da ulegne. Nikada nemojte upotrebljavati paru kada je aparat sklopljen.

ET Enne seadme kasutamist tõmmake aurutaja pea alati lahti, kuni see on lukustunud. Ärge aurutage kokkuklapitud olekus.

LV Pirms sākat lietot ierīci vienmēr atlokiet līdz galam tvaika padeves uzgali, līdz tas nofiksējas. Nekad neveiciet apstrādi ar tvaiku, kad ierīce ir salocīta.

BS Skinite spremnik za vodu tako da ga otpustite u skladu sa oznakom.

ET Eemaldage veemahuti, keerates see vastavalt tähistusele lahti.

LV Izņemiet ūdens tvertni, atskrūvējot to atbilstoši norādēm uz tās.

BS Otvorite čep ulaznog otvora za vodu.

ET Avage vee sissevalamisava kork.

LV Atveriet ūdens iepildīšanas atveres vāciņu.



BS Napunite spremnik za vodu do oznake za maksimalni nivo (pogledajte odjeljak «Kakvu je vodu potrebno upotrebljavati?»).

ET Täitke veepaak veega kuni max taseme märgiseni (vaadake jaotist „Millist vett kasutada“).

LV Uzpildiet ūdens tvertni līdz maksimālajai atzīmei (skat. sadaļu „Kādu ūdeni lietot?“).

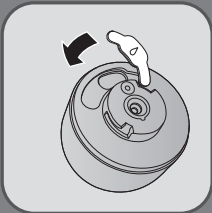

BS Zatvorite čep ulaznog otvora za vodu.

ET Sulgege vee sissevalamisava kork.

LV Uzlieciet atpakaļ ūdens iepildīšanas atverei vāciņu.

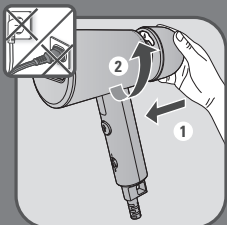

BS Zatvorite čep ulaznog otvora za vodu. Vratite spremnik za vodu na njegovo mjesto gurajući ga prema gore da potpuno ulegne. Vodite računa da spremnik za vodu bude potpuno postavljen na svoje mjesto.

ET Sulgege vee sissevalamisava kork. Pange veepaak oma kohale tagasi, libistades seda täieliku kinnijäämiseni ülespoole. Veenduge, et veepaak on korralikult paigas.

LV Uzlieciet atpakaļ ūdens iepildīšanas atverei vāciņu. Ielieciet atpakaļ ūdens tvertni, pabīdot uz augšu, līdz tā pilnībā nofiksējas. Ūdens tvertnei jābūt ievietotai līdz galam.



BS Budući da je para vrlo vruća: nemojte nikada pokušavati da uklanjate nabore na odjeći dok je odjeća na osobi. Odjeću uvijek objesite na vješalicu za odjeću.

ET Kuna aur on väga kuum, ärge üritage kunagi rõivast kandes kortse eemaldada, riputage riided alati riidepuudele.

LV Tā kā tvaiks ir ļoti karsts, nekad nemēģiniet izgludināt krokas, kamēr apģērns nav novilkts, vienmēr uzkariet apģērbu uz drēbju pakaramā.

2 PRIBOR / TARVIKUD / PIEDERUMI

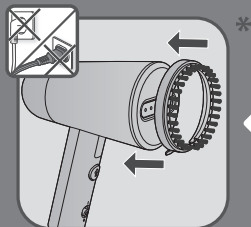

BS

Četka za tkaninu* otvara tkanje za bolje prodiranje pare. Prije skidanja ili stavljanja četke parne glave isključite aparat iz strujnog napajanja i pričekajte sat vremena da se aparat ohladi.

ET

Riidehari* avab kanga kiud, et aur paremini läbi pääseks. Enne aurutaja harja eemaldamist või paigaldamist eemaldage seade vooluvõrgust ja laske sellel vähemalt ühe tunni jooksul maha jahtuda.

LV

Auduma suka* atver auduma faktūru, tādējādi ļaujot tvaikam labāk iekļūt apģērbā. Pirms noņemat vai uzliekat tvaika suku, atvienojiet ierīci no strāvas padeves un ļaujiet tai atdzist vienu stundu.

BS

Poravnajte oznaku tačke na četki sa oznakom tačke na aparatu i provjerite da li je gusta četka pravilno pričvršćena.

ET

Tiheda harja korrektse kinnituse kontrollimiseks veenduge, et harjal olev punktimärgis asuks kohakuti seadmel oleva punktimärgisega.

LV

Salāgojiet punkta atzīmi uz sukas pretī punkta atzīmei uz ierīces un pārlicinieties, vai biežā suka ir kārtīgi nostiprināta.



BS

Torbica za putovanje* upotrebljava se za odlaganje aparata ili za nošenje aparata na putovanje. Prije upotrebe torbice za putovanje, ispraznite spremnik za vodu.

ET

Hoiustuskott* on mõeldud seadme hoiustamiseks ja sellega reisimiseks. Enne reisikoti kasutamist tühjendage veepaak.

LV

Maisiņš ierīces pārnēsāšanai* tiek izmantots ierīces uzglabāšanai vai līdzņemšanai. Pirms jebkāda veida piederumu izmantošanas izvelciet ierīces vadu no kontaktligzdas un ļaujiet ierīcei atdzist vienu stundu.

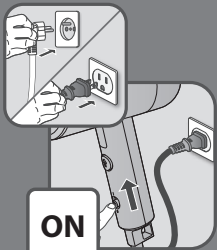

3 UPOTREBA / KASUTAMINE / LIETOŠANA

BS Priključite aparat na strujno napajanje. Uključite aparat.

ET Ühendage seade vooluvõrku. lülitage seade sisse.

LV Lespraudiet ierīces vadu kontaktligzdā. Ieslēdziet ierīci.

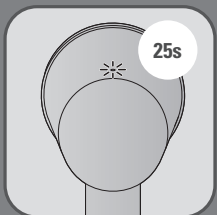

BS Pričekajte najmanje 25 sekundi prije pritiska na tipka za paru. Indikator će se isključiti kada je proizvod spreman.

ET Enne aurunupu vajutamist oodake vähemalt 25 sekundit. Lamp kustub, kui toode on tööks valmis.

LV Pirms nospiežat tvaika pogu pagaidiet vismaz 25 sekundes. La spia luminosa si spegne quando il prodotto è pronto.



BS Pritisnite tipka za paru s parnom glavom okrenutom od sebe u vertikalnom položaju. Paru koristite samo kada je proizvod potpuno rasklopljen.

ET Vajutage aurunuppu, hoides aurutaja pead vertikaalses asendis suunaga endast eemale. Aurutage vaid siis, kui toode on täielikult lahti klapitud.

LV Nospiediet tvaika padeves pogu un turiet tvaika padeves uzgali vertikāli, nevēršot pret sevi. Apstrādi ar tvaiku veiciet tikai tad, kad ierīce ir pilnībā atlocīta.

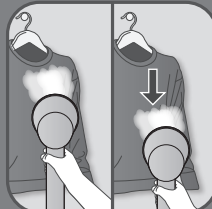

BS Za optimalnu upotrebu mlazovima pare prelazite po odjeći odozgo prema dolje.

Savjeti: Za preporuke provjerite naljepnicu s podacima na odjeći. Preporučujemo da akrilne tkanine, najlonske tkanine ili druge sintetičke tkanine testirate na mjestu koje nije vidljivo kako biste bili sigurni da ih vruća para neće oštetiti.

ET Optimaalseks kasutamiseks suunake aurujuuga mööda riidet ülalt alla.

Nõuanded. Vaadake riideeseme etiketilt soovitusi. Veendumaks, et kuum aur ei kahjusta akrüülist, nailonist ja muudest sünteetilistest materjalidest kangaid, soovitame aurutajat mitesilmatorkaval riideosal testida.

LV Optimālai izmantošanai padodiet tvaika strūklu apģērbam no augšas uz leju.

Padomi: Aplūkojiet apģērba etiķeti, kurā norādīti ieteikumi. Mēs iesakām vispirms pamēģināt izgludināt akrila, neilona vai cita veida sintētisko audumu neuzkrītošā vietā, lai pārļiecinātos, vai to nevar sabojāt karstais tvaiks.



NO

- BS** Upozorenje! Odjeću koja se nosi nemojte nikada tretirati parom.
- ET** Hoiatus! Ärge kunagi aurutage riideesemeid siis, kui neid kannate.
- LV** Brīdinājums! Nekad neapstrādājiēt apģērbus ar tvaiku, ja tas nav novilkts.



- BS** Obavezno pratite informacije na etiketi odjeće.
- ET** Järgige riideesemel oleval sildil toodud teavet.
- LV** Obligāti sekojiet kopšanas norādījumiem uz apģērba etiķetes.

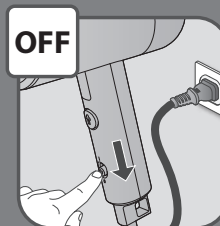

OFF

4 NAKON UPOTREBE / PĀRĀST KASUTAMIST / PĒC LIETOŠANAS

- BS** Isključite aparat.
- ET** Lülitage seade välja.
- LV** Izslēdziet ierīci.

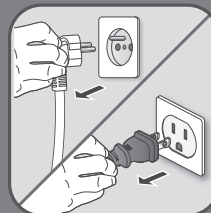

- BS** Isključite aparat iz strujnog napajanja.
- ET** Eemaldage seade vooluvõrgust.
- LV** Izvelciet ierīces kontaktdakšu no kontaktligzdas.



- BS** Pričekajte sat vremena da se aparat ohladi prije nego ga odložite.
- ET** Laske seadmel enne selle hoiustamist tund aega jahtuda.
- LV** Pagaidiet stundu, kamēr ierīce atdziest, un tikai tad novietojiet ierīci uzglabāšanā.

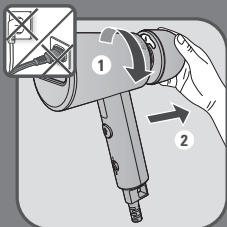

- BS** Skinite spremnik za vodu tako da ga otpustite u skladu sa oznakom.
- ET** Eemaldage veemahuti, keerates see vastavalt tähistusele lahti.
- LV** Izņemiet ūdens tvertni, atskrūvējot to atbilstoši norādēm uz tās.

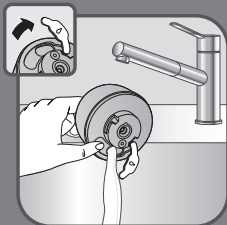

- BS** Otvorite poklopac za ulaz vode i do kraja ispraznite spremnik za vodu.
- ET** Avage vee sisselaskekate ja tühjendage veemahuti täielikult.
- LV** Atveriet ūdens izplūdes vāciņu un pilnībā iztukšojiet ūdens tvertni.

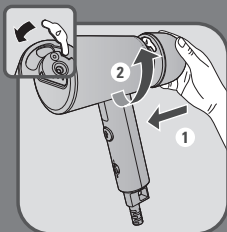

- BS** Zatvorite čep ulaznog otvora za vodu. Vratite spremnik za vodu na njegovo mjesto na aparatu i vodite računa da potpuno nalegne.
- ET** Sulgege vee sissevalamisava kork. Pange veepaak oma kohale seadmel ja veenduge, et see on korralikult paigas.
- LV** Uzlieciet atpakaļ ūdens iepildīšanas atveri vāciņu. Ielieciet atpakaļ ierīcē ūdens tverti un pārļiecinieties, vai tā ir ievietota līdz galam.

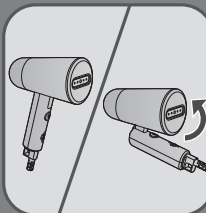

- BS** Aparat je najbolje odlagati sklopljen. Samo pritisnite glavu i sklopite ga.
- ET** Seadet saab hoiustamise hõlbustamiseks kokku klappida. Selleks vajutate peale ja klappige pea kokku.
- LV** Lai nodrošinātu ērtāku uzglabāšanu, ierīci var salocīt. Vienkārši piespiediet uz augšdaļas un nolokiet to.

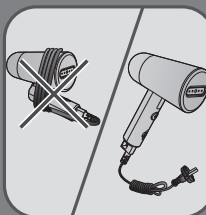

- BS** Nemojte čvrsto namotavati strujni kabal oko aparata. Namotajte ga posebno.
- ET** Ārge kerige toitejuhet tihedalt seadme ūmber. Kerige see kokku eraldi.
- LV** Netiniet barošanas vadu ap ierīci. Satiniet vadu atsevišķi.

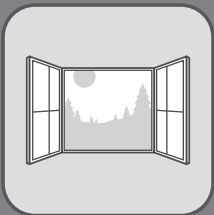

5 UKLANJANJE KAMENCA / KATLAKIVI EEMALDAMINE / ATKAĻĶOŠANA

BS Postupak uklanjanja kamena možete obaviti ako primijetite da je radni učinak aparata oslabio. Ovaj postupak obavljajte u prozračenoj prostoriji.

ET Kui märkate, et seadme tõhusus on vähenenud, võite katlakivi eemaldada. Tehke seda hästi ventileeritud ruumis.

LV Ja pamanāt, ka ierīces veiktspēja pasliktinās, var veikt atkaļķošanu. Dariet to vēdināmā telpā.

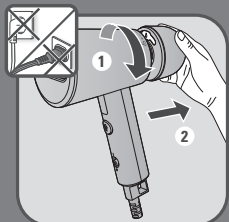

BS Skinite spremnik za vodu tako da ga otpustite u skladu sa oznakom.

ET Eemaldage veemahuti, keerates see vastavalt tähistusele lahti.

LV Izņemiet ūdens tvertni, atskrūvējot to atbilstoši norādēm uz tās.

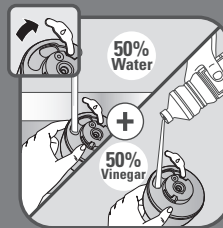

BS Napunite spremnik za vodu rastvorom od 50% vode i 50% bijelog sirćeta.

Nemojte upotrebljavati druge proizvode za uklanjanje kamena.

ET Täitke veepaak 50% ulatuses veega ja 50% ulatuses äädikaga.

Ärge kasutage muid katlakivi eemaldamise vahendeid.

LV Iepildiet ūdens tvertnē 50 % ūdens un 50 % baltā etiķa.

Neizmantojiet citus atkaļķošanas līdzekļus.

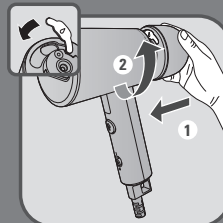

BS Zatvorite čep ulaznog otvora za vodu. Vratite spremnik za vodu na njegovo mjesto na aparatu i vodite računa da potpuno nalegne.

ET Sulgege vee sissevalamisava kork. Pange veepaak oma kohale seadmel ja veenduge, et see on korralikult paigas.

LV Uzlieciet atpakaj ūdens iepildīšanas atverei vāciņu. Ielieciet atpakaj ierīcē ūdens tverti un pārliecinieties, vai tā ir ievietota līdz galam.

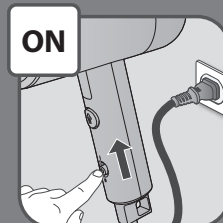

BS Priključite aparat na napajanje i uključite ga.

ET Ühendage seade vooluvõrku ja lülitage see sisse.

LV Pievienojiet ierīci kontaktlīdzdai. Ieslēdziet ierīci.

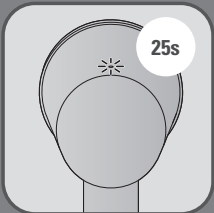

BS Pričekaite najmanje 25 sekundi prije pritiska na dugme za paru. Indikator će se isključiti kada je proizvod spreman.

ET Enne aurunupu vajutamist oodake vähemalt 25 sekundit. Lamp kustub, kui toode on tööks valmis.

LV Pirms nospiežat tvaika pogu pagaidiet vismaz 25 sekundes. Kad ierīce ir gatava darbam, indikators izslēdzas.



BS Pritisnite tipku za paru. Neka aparat radi dok se spremnik za vodu potpuno ne isprazni.

ET Vajutage auru väljalaske nuppu. Laske seadmel töötada seni, kuni veepaak on täiesti tühi.

LV Nospiediet tvaika padeves pogu. Ļaujiet ierīcei darboties tik ilgi, kamēr ūdens tvertne tiek pilnībā iztukšota.

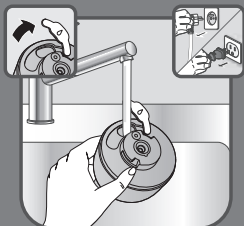

BS Isperite spremnik za vodu. Kada ga isperete, napunite spremnik za vodu sa 100% vodom. Zatvorite čep ulaznog otvora za vodu.

ET Loputage veepaak läbi. Pärast loputamist täitke paak täielikult veega. Sulgege vee sissevalamisava kork.

LV Izskalojiet ūdens tvertni. Pēc izskalošanas uzpildiet ūdens tvertni ar tīru ūdeni. Uzlieciet atpakaļ ūdens iepildīšanas atverei vāciņu.

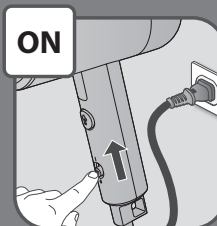

BS Vratite spremnik za vodu na mjesto tako da ga pričvrstite u skladu sa oznakom dok potpuno ne sjedne na mjesto. Provjerite da li je spremnik za vodu potpuno na mjestu. Priključite aparat na napajanje i uključite ga.

ET Pange veemahuti tagasi oma kohale, keerates seda vastavalt tähistusele, kuni mahuti on korralikult paigas. Veenduge, et veemahuti on korrektselt oma kohal. Ühendage seade vooluvõrku ja lülitage see sisse.

LV Novietojiet ūdens tvertni atpakaļ vietā, pieskrūvējot to atbilstoši norādēm uz tās, līdz tā ir pilnībā fiksēta vietā. Pārliedzinieties, vai ūdens tvertne ir pilnībā fiksēta vietā. Pievienojiet ierīci kontaktligzdai. Ieslēdziet ierīci.



BS Pričekaite najmanje 25 sekundi prije pritiska na tipka za paru. Indikator će se isključiti kada je proizvod spreman. Pritisnite tipku za paru. Neka aparat radi dok se spremnik za vodu potpuno ne isprazni.

ET Enne aurunupu vajutamist oodake vähemalt 25 sekundit. Lamp kustub, kui toode on tööks valmis. Vajutage auru väljalaske nuppu. Laske seadmel töötada seni, kuni veepaak on täiesti tühi.

LV Pirms nospiežat tvaika pogu pagaidiet vismaz 25 sekundes. Kad ierīce ir gatava darbam, indikators izslēdzas. Nospiediet tvaika padeves pogu. Ļaujiet ierīcei darboties tik ilgi, kamēr ūdens tvertne tiek pilnībā iztukšota.

6 ČIŠĆENJE / PUHASTAMINE / TĪRĪŠANA

1H



NO

BS

Pričekajte sat vremena da se aparat potpuno ohladi.

ET

Oodake tund aega, et seade oleks täielikult jahtunud.

LV

Uzgaidiet vienu stundu, kamēr ierīce pilnībā atdziest.

BS

Provjerite da li je aparat otvoren do kraja. Plastične i metalne dijelov aparata* očistite vlažnom krpom.

ET

Veenduge, et seade on täielikult lahti klapitud. Puhastage seadme plastist ja metallist* osi niiske lapiga.

LV

Pārļiecinieties, ka ierīce ir pilnībā atlocīta. Notīriet ierīces plastmasas un metāla* daļas ar mitru drānu.

BS

Aparat nemojte nikada prati ili ispirati direktno ispod slavine.

ET

Ärge kunagi peske ega loputage seadet otse valamus.

LV

Nekad nemazgājiet vai neskalojiet ierīci tieši virs izlietnes.