

PHILIPS

AC2729

**Ūhupuhasti
Gaisa filtrs
Oro valymo įrenginys**



EE Eestikeelne kasutusjuhend

LV Lietošanas instrukcija

LT Naudojimosi instrukcijų knygelė

PHILIPS

1

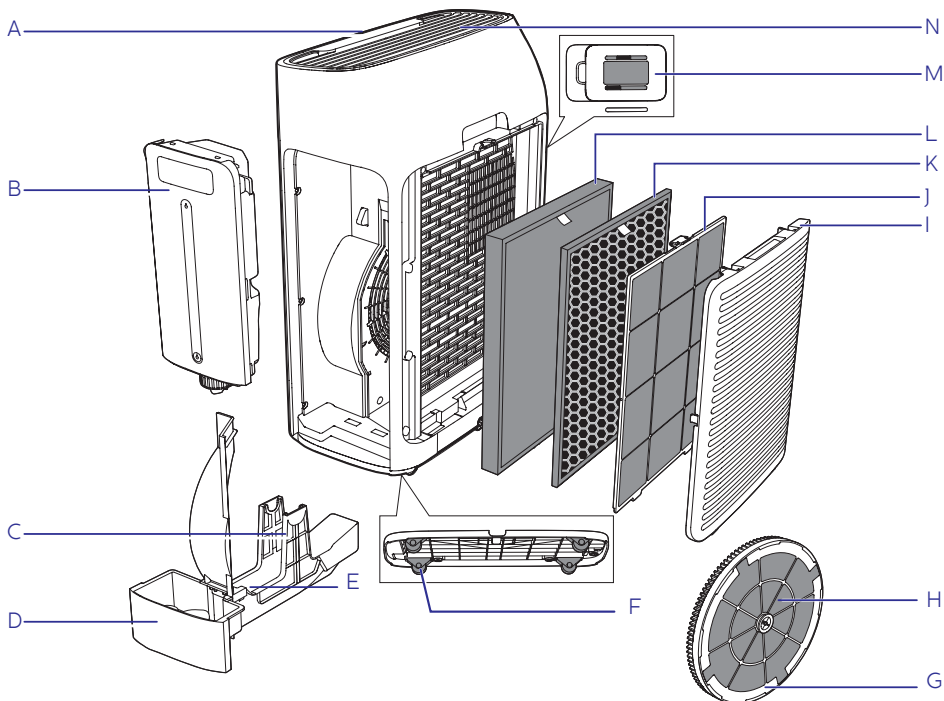

2 Ülevaade seadmest/Vadības taustiņi/Valdymo mygtukai



Ekraan
Displeja
panelis
Ekranēlis



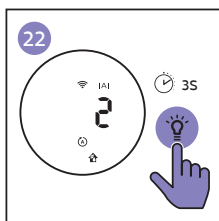
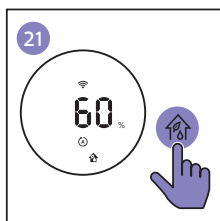
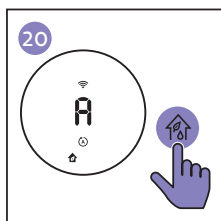
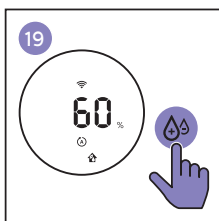
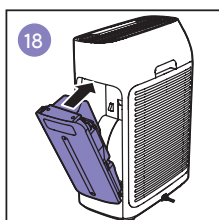
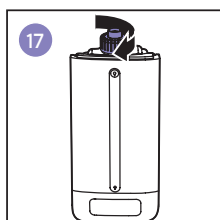
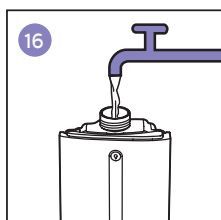
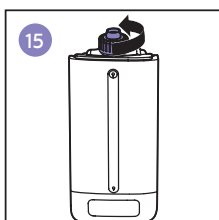
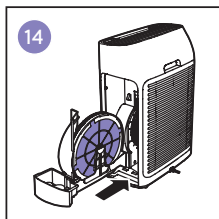
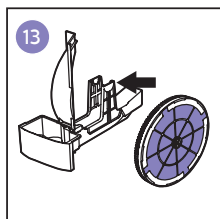
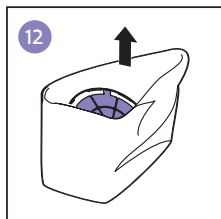
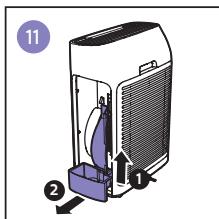
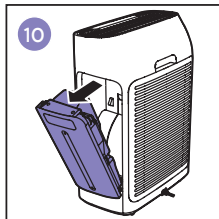
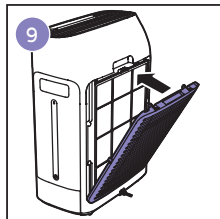
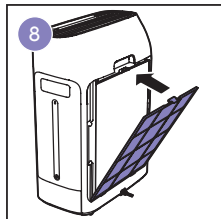
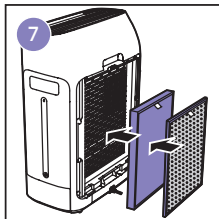
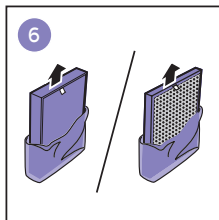
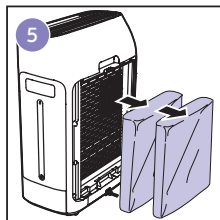
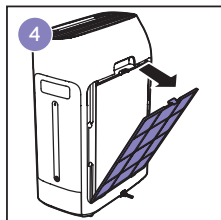
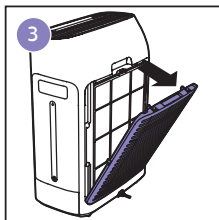

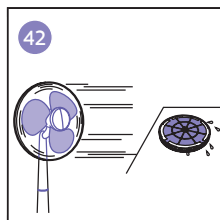
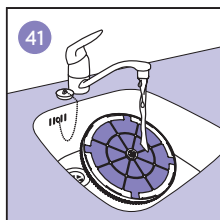
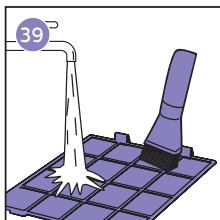
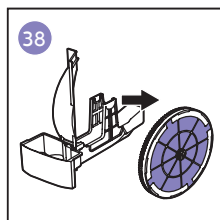
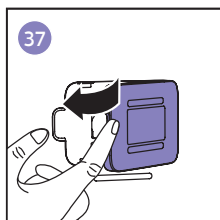
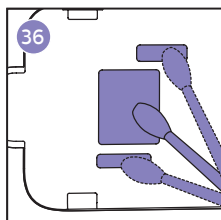
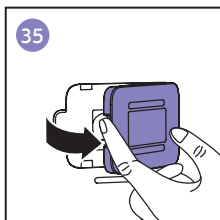
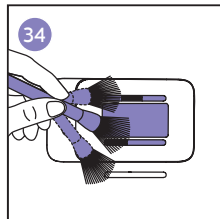
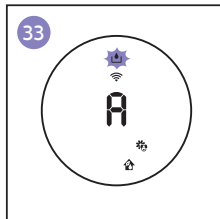
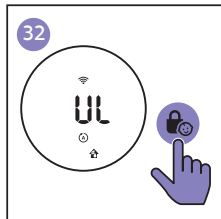
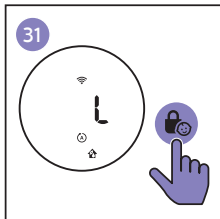
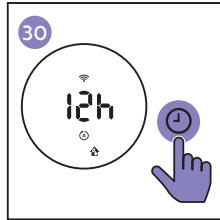
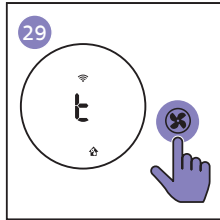
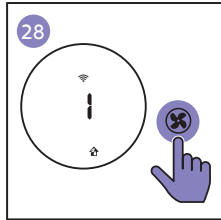
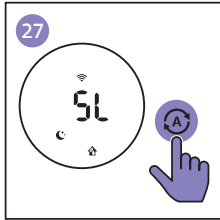
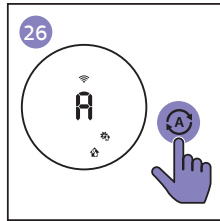
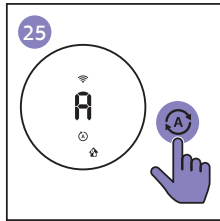
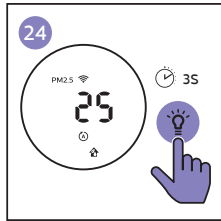
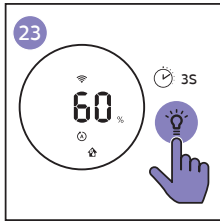

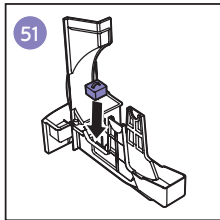
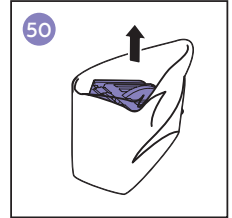
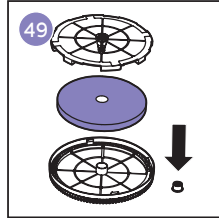
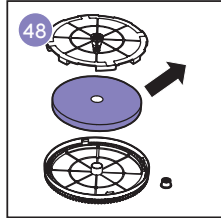
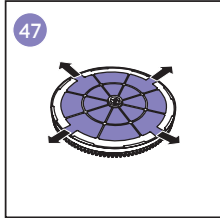
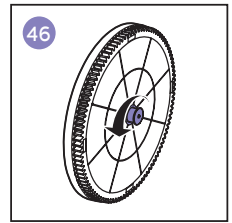
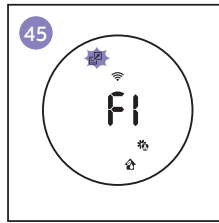
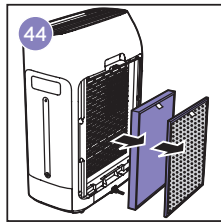
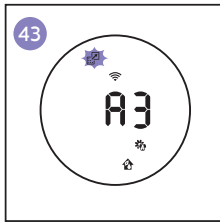

Sisukord

| | |
|------------------|----------|
| 1 Oluline | 7 |
| Ohutus | 7 |

| | |
|-----------------------------------|-----------|
| 2 Teie õhupuhasti | 10 |
| Ülevaade seadmest (joonis 1) | 10 |
| Ülevaade juhtnuppudest (joonis 2) | 10 |

| | |
|---------------------------------|-----------|
| 3 Alustamine | 11 |
| NanoProtect filtri paigaldamine | 11 |
| Õhuniisutaja ettevalmistamine | 11 |
| Wi-Fi seadistamine | 12 |

| | |
|--------------------------------------------|-----------|
| 4 Seadme kasutamine | 13 |
| Õhukvaliteedi indikaatori tähendused | 13 |
| Seadme sisse- ja väljalülitamine | 13 |
| Niiskustaseme määramine | 14 |
| Töörežiimi muutmine | 14 |
| Valguse tumendamise funktsiooni kasutamine | 14 |
| Ekraani režiimi muutmine | 14 |
| Automaatse režiimi seadistuste muutmine | 15 |
| Ventilaatori kiiruse muutmine | 15 |
| Taimeri seadistamine | 15 |
| Lapseluku seadistamine | 16 |
| Veetase | 16 |

| | |
|------------------------------------------------------------------------|-----------|
| 5 Seadme puhastamine | 16 |
| Puhastusgraafik | 16 |
| Seadme kesta puhastamine | 17 |
| Õhukvaliteedi sensori puhastamine | 17 |
| Veepaagi, veepaagi aluse ja NanoCloud pöörleva niiskustahi puhastamine | 17 |
| Eelfiltri puhastamine | 18 |
| Katlakivi eemaldamine NanoCloud pöörlevast niisutustahist | 18 |

| | |
|--------------------------------------------|-----------|
| 6 Filtri ja tahi vahetamine | 19 |
| Tervisliku õhu kaitseluku kasutamine | 19 |
| NanoProtect filtri vahetamine (joonis 43) | 19 |
| NanoCloud pöörleva niisutustahi vahetamine | 20 |
| Antibakteriaalse kasseti paigaldamine | 20 |

| | |
|----------------------------------|-----------|
| 7 Probleemide lahendamine | 21 |
|----------------------------------|-----------|

| | |
|---------------------------------------|-----------|
| 8 Garantii ja teenindus | 24 |
| Varuosade või lisatarvikute tellimine | 24 |

| | |
|----------------------------------|-----------|
| 9 Teade | 24 |
| Elektromagnetilised väljad (EMV) | 24 |
| Ümbertöötlemine | 25 |
| Märkus | 25 |

1 Oluline

Ohutus

Lugege seda kasutusjuhendit hoolikalt enne õhuniisutaja kasutamist ning säilitage see tulevikuks.

Oht

- Elektrilöögi vältimiseks ja tulekahju ohu vähendamiseks ärge laske veel ega ühelgi vedelikul või kergesti süttival ainel seadmesse sattuda.
- Elektrilöögi vältimiseks ja tulekahju ohu vähendamiseks ärge puhastage seadet vee, ühegi teise vedeliku ega kergesti süttiva ainega.
- Ärge pritsige seadme läheduses ühtegi kergesti süttivat ainet, nagu näiteks putukamürki ega lõhnaõli.
- Veepaagis olev vesi ei kõlba joomiseks. Ärge jooge seda vett ja ärge kasutage seda loomadele jootmiseks ega taimede kastmiseks. Kui tühjendate veepaaki, kallake vesi äravoolutorust alla.

Ettevaatust

- Enne seadme vooluvõrku ühendamist veenduge, et seadme küljele märgitud voltide arv ühtib kohaliku vooluvõrgu pingega.

- Kui voolujuhe on vigastada saanud, siis ohtude vältimiseks tuleb see Philipsi, Philipsi poolt volitatud teeninduskeskuse või sarnase kvalifikatsiooniga isiku poolt välja vahetada.
- Ärge kasutage seadet, kui voolujuhe või seade ise on saanud vigastada.
- Seda seadet võivad kasutada üle 8-aastased lapsed ja inimesed, kellel on vähenenud füüsiline, vaimne või sensoorne võime või puudub kogemus ja teadmised, kui nad on järelvalve all või neile on antud juhendeid seadme ohutu käsitlemise kohta ning nad mõistavad seotud ohte.
- Lapsed ei tohi seadet järelvalveta puhastada ega seda hooldada.
- Lapssi peab jälgima, et nad seadmega ei mängiks.
- Ärge blokeerige õhu sissetõmbe- ja väljalaskeavasid, näiteks asetades asju väljalaskeava peale või sissetõmbeava ette.
- Põhineb 802.11b/g/n standardil, mille maksimaalne väljund on 31,62 mW EIRP.

Ettevaatust

- See seade ei asenda toimivat ventilatsiooni, regulaarset tolmu imemist, kuhu ega ventilaatori kasutamist toidu valmistamise ajal.
- Kui voolupesal, millesse seade on ühendatud, on halvad ühendused, muutub seadme pistik kuumaks. Veenduge, et ühendate seadme õigesti ühendatud voolupesasse.
- Asetage ja kasutage seadet alati kuival, stabiilsel, tasasel ja horisontaalsel pinnal.
- Jätke seadme taha ja mõlemale poolele vähemalt 20 cm ning seadme kohale vähemalt 30 cm vaba ruumi.
- Ärge pange midagi seadme peale.
- Ärge pange seda seadet otse õhukonditsioneeriga alla, et vältida kondensatsiooni tilkumist seadmesse.
- Enne seadme sisse lülitamist veenduge, et kõik filtrid on õigesti paigaldatud.
- Kasutage ainult Philipsi originaalfiltreid, mis on spetsiaalselt selle seadme jaoks mõeldud. Ärge kasutage ühtegi teist filtrit.
- Vältige seadme (eriti õhu sisstõmbe- ja väljalaskeavade) vastu koputamist kõvade esemetega.
- Ärge pange sõrmi ega teisi objekte õhu sisstõmbe- ja väljalaskeavadesse, et vältida vigastusi või seadme talitlushäireid.
- Ärge kasutage seadet, kui olete siseruumides kasutanud tossu-tüüpi putukatõrjet või kohtades, kus on õliääke, põlevaid viirukeid või keemilisi aineid.
- Ärge kasutage seadet gaasiseadmete, kütteseadmete või tulekollete lähedal.
- Tõmmake seade vooluvõrgust välja pärast kasutamist, vee lisamist, puhastamist ning seadme hooldamist.
- Ärge kasutage seadet ruumides, kus on suured temperatuurikõikumised.
- Interferentsi vältimiseks pange seade teistest elektrilistest seadmetest, mis kasutavad õhus levivaid raadiolaineid, nagu televiisorid, raadiod ja raadiojuhitavad kellad, vähemalt 2 meetri kaugusele.

- Kui seadet ei kasutata pikemat aega, võivad bakterid filtrites kasvama hakata. Kontrollige filtreid pärast pikemat mittekasutamist. Kui filter on väga must, asendage see uuega (vaadake peatükki “Filtri ja tahi vahetamine”).
- Seade on mõeldud kasutamiseks kodus majapidamises normaalsetes töötamistingimustes.
- Ärge kasutage seadet märgades tingimustes ega kõrgete temperatuuridega keskkondades, nagu vannituba, tualettruum või köök.
- See seade ei eemalda süsihappegaasi (CO) ega radooni (Rn). Seda ei tohi kasutada ohutusseadmena, kui on juhtunud õnnetus põlemissüsteemides või ohtlike kemikaalidega.
- Täitke veepaaki ainult külma kraaniveega. Ärge kasutage põhjavett ega kuuma vett.
- Ärge pange veepaaki muid aineid peale vee. Ärge lisage vette lõhnaaineid ega keemilisi koostisosi.
- Kui te ei kasuta niisutaja funktsiooni pikemat aega, puhastage veepaak, NanoCloud pöörleva niisutustahi alus ning laske NanoCloud pöörleval niisutustahil õhu käes kuivada.
- Kui soovite seadet liigutada, eemaldage see enne vooluvõrgust. Seejärel tühjendage veepaak ja hoidke seda horisontaalselt, kasutades mõlemat seadme küljel olevat käepidet.
- Eemaldage seade selle täitmise ja puhastamise ajal vooluvõrgust.

2 Teie õhupuhasti

Õnnitleme teid ostu puhul ja tere tulemast Philipsi kasutajaks! Et saada täielikku Philipsi poolt pakutavat tuge, siis registreerige oma toode aadressil www.philips.com/welcome. See Philipsi õhupuhasti toodab teie pere tervise heaks värsket, niisutatud õhku teie kodus. Sellel on NanoCloud tehnoloogiaga täiustatud aurutusüsteem, mis kasutades spetsiaalset niisutusfiltrit, lisab kuiva õhku H₂O molekule ja toodab tervislikku niisket õhku ilma veeudu tekitamata. Seadme niisutusfilter takistab bakterite, kaltsiumi ja teiste osakeste sattumist vette. Seade toodab teie kodus ainult puhast niisutatud õhku. Enam ei ole õhk talveperioodi või õhukonditsioneerit tõttu kuiv. Lugege kasutusjuhendit hoolikalt enne seadme paigaldamist ja kasutamist. Säilitage see tulevikuks.

Ülevaade seadmest (joonis 1)









- A Juhtpaneel
- B Veepaak
- C Tahi alus
- D Veepaagi alus
- E Antibakteriaalse kasseti ava
- F Rattad
- G Filtriketas
- H NanoCloud pöörlev niisutustaht (FY2425)
- I Tagumine kate
- J Eelfilter
- K NanoProtect filter Active Carbon (FY1413)
- L NanoProtect filter Series 3 (FY1410)
- M Õhukvaliteedi sensor
- N Õhuväljalaskeava

Ülevaade juhtnuppudest (joonis 2)

Juhtnupud:

-  Sisse- ja väljalülitamise nupp
-  Lapseluku nupp
-  Automaatse režiimi nupp
-  Ventilatori kiiruse nupp
-  Niiskustaseme seadistamise nupp
-  Valgustuse tumendamise nupp
-  Kaks-ühes režiimi, sisse- ja väljalülitamise nupp
-  Taimeri/loenduri nullimise nupp

Ekraan:

-  Unerežiim
-  Automaatne režiim
-  Allergeenide režiim
-  AINULT õhupuhastamise režiim
-  Kaks-ühes režiim
-  Filtri vahetamise hoiatus
-  Tühja veepaagi hoiatus
-  Eelfiltri ja filtri puhastamise hoiatus
- PM2.5 PM2.5 ekraan
- IAI Siseruumi allergeenide indeksi (IAI) hoiatus
-  Wi-Fi indikaator

3 Alustamine

NanoProtect filtri paigaldamine

Eemaldage enne seadme kasutamist filtritelt pakendid ja pange need seadmesse nagu järgnevalt kirjeldatud.



Märkus

- Veenduge, et sildiga pool on teie poole suunatud.

- 1 Tõmmake tagapaneeli ülemist osa enda poole, et see seadme küljest eemaldada (joonis 3).
- 2 Vajutage kaks klõpsu alla ja tõmmake eelfiltrit enda poole (joonis 4).
- 3 Eemaldage kõik filtrid (joonis 5).
- 4 Eemaldage NanoProtect filtrilt pakend (joonis 6).
- 5 Pange NanoProtect filter seadmesse tagasi (joonis 7).
- 6 Pange eelfilter seadmesse tagasi, kinnitades see enne seadme alaosa, seejärel lükake ülaosas olevad klõpsud tagasi seadme vastu (joonis 8).
- 7 Tagapaneeli kinnitamiseks pange see enne seadme alaosasse ning seejärel lükake paneeli ülaosa tagasi seadme vastu.

Õhuniisutaja ettevalmistamine

- 1 Tõmmake välja veepaak (joonis 10).
- 2 Tõstke veepaagi alust üles ja tõmmake see horisontaalselt välja (joonis 11).
- 3 Eemaldage kõik pakkematerjalid NanoCloud pöörleva niisutustahi küljest (joonis 12).



Märkus

- Niisutustah on juba tahikettale paigaldatud.

- 4 Pange tahiketas selle alusele (joonis 13).



Märkus

- Kui te paigaldate tahiketast selle alusele, veenduge, et selle eenduvad osad läheks täpselt vastavatesse soontesse.



- 5 Pange veepaagi alus tagasi seadmesse (joonis 14).
- 6 Keerake veepaagi kaant vastupäeva, et see lahti keerata (joonis 15).
- 7 Täitke veepaak külma kraaniveega (joonis 16).
- 8 Keerake ülemist kaant päripäeva, et see oleks tugevalt veepaagi külge keeratud (joonis 17).
- 9 Pange veepaak tagasi seadmesse (joonis 18).

Wi-Fi seadistamine

Esmakordne Wi-Fi ühenduse seadistamine

- 1 Laadige alla ja installeerige **App Store'ist** või **Google Play'st** rakendus **"Air Matters"**.



- 2 Ühendage seade voolujuhtme abil vooluvõrku ja vajutage nuppu , et õhupuhasti sisse lülitada.
↳ Wi-Fi indikaator  vilgub esimest korda oranžilt.
- 3 Veenduge, et teie mobiilne seade on edukalt ühendatud teie Wi-Fi võrku.
- 4 Käivitage "Air Matters" rakendus ja klikkige ekraani üleval paremal oleval "+" märgil. Järgige ekraanil olevaid juhendeid, et ühendada õhupuhasti teie võrguga.
- 5 Pärast edukat sidumist ja ühenduse loomist valgustub Wi-Fi indikaator  valgelt. Kui sidumine ei õnnestu, vaadake probleemide lahendamise peatükki või põhjalikke ja ajakohaseid nõuandeid rakenduse **"Air Matters"** abi sektsioonis.







Märkus

- Need juhendid kehtivad ainult siis, kui seadistate õhupuhastit esimest korda. Kui võrk on muutunud või seadistamist tuleb uuesti teha, siis vaadake peatükki "Wi-Fi ühenduse seadistamine võrgu muutumisel" leheküljel 12.
- Kui te soovite oma nutiseadmega ühendada rohkem kui ühe õhupuhasti, siis peate seda järjest tegema. Lõpetage ühendamine ühe seadmega enne, kui liigute järgmise õhupuhasti ühendamise juurde.
- Veenduge, et teie mobiilse seadme ja õhupuhasti vahe on väiksem kui 10 meetrit ja ilma takistusteta.
- See rakendus toetab viimaseid Androidi ja iOSi versioone. Palun vaadake veebilehte www.philips.com/purifiercompatibility viimaste uudiste kohta toetatud operatsioonisüsteemide ja seadmete osas.

Wi-Fi ühenduse seadistamine võrgu muutumisel



Märkus

- Need juhendid kehtivas siis, kui võrk, millega teie õhupuhasti on ühendatud, muutub.
- 1 Ühendage seade voolujuhtme abil vooluvõrku ja vajutage nuppu , et õhupuhasti sisse lülitada.
 - 2 Hoidke samaaegselt 3 sekundit all nuppu  ja , kuni kuulete piiksu.
↳ Õhupuhasti siseneb sidumise režiimi.
↳ Wi-Fi indikaator  vilgub oranžilt.
 - 3 Järgige samme 4 kuni 5 peatükis **"Esmakordne Wi-Fi ühenduse seadistamine"**.

4 Seadme kasutamine

Õhukvaliteedi indikaatori tähendused

| PM2.5 tase | Õhukvaliteedi indikaatori märgutule värv | Õhukvaliteedi tase |
|------------|------------------------------------------|--------------------|
| ≤35 | Sinine | Hea |
| 36-75 | Sinine-Lilla | Rahuldav |
| 76-115 | Lilla-Punane | Halb |
| >115 | Punane | Väga halb |

Õhukvaliteedi indikaator lülitub automaatselt seadme sisselülitamisel sisse ja näitab kõiki värve koduvalt. Mõne hetke pärast näidatakse värvi, mis vastab ümbritsevale õhukvaliteedile.

PM2.5



AeraSense sensoritehnoloogia tuvastab täpselt ja reageerib kiiresti ka kõige väiksemale osakeste muutusele õhus. See annab teile reaajas kindlust PM2.5 tagasiside kaudu.

Enamik siseõhu saastet langevad PM2.5 kategooriasse – see viitab õhus olevatele saasteosakestele, mis on väiksemad kui 2,5 mikromeetrit. Laialt levinud väikeosakesed tekivad tubakasuitsu, küpsetamise või küünlade põletamise tõttu. Mõned õhus olevad bakterid, väikseimad hallituse spoorid, lemmikloomade allergeenid ja tolmulesta allergeenid langevad ka PM2.5 kategooriasse.

IAI

Professionaalne **AeraSense** sensor tuvastab siseõhu allergeenide taset ja annab teile tagasisidet potentsiaalse riskitaseme kohta numbrilisel viisil (skaalal 1 kuni 12, kus 1 on parim õhu kvaliteet).

Seadme sisse- ja väljalülitamine

- 1 Sisestage voolupistik seinas olevasse voolupessa.
 - ↳ Seade piiksub.
- 2 Vajutage nupule , et lülitada seade sisse.
 - ↳ Vaikimisi töötab seade kaks-ühes režiimis ning ekraanil kuvatakse .
 - ↳ Kui seade soojeneb üles, siis kuvatakse ekraanil "-- --". Pärast õhus olevate tahkete osakeste möötmist näitab seade PM2.5 taset ja töötab automaatses režiimis.
 - ↳ Pärast umbes 30-sekundilist õhukvaliteedi möötmist valib õhukvaliteedi sensor õige indikaatori värvi.
- 3 Vajutage ja hoidke 3 sekundit all nuppu , et lülitada seade välja.



Märkus

- Kui seade on nupu  abil välja lülitatud ning seade on jätkuvalt vooluvõrku ühendatud, siis uuesti sisse lülitades alustab see tööd viimaste seadistuste alusel.

Niiskustaseme määramine





- 1 Vajutage üks või mitu korda niisutamise nupule , et määrata soovitud õhuniiskus 40%, 50%, 60% või “- -” (joonis 19).

Märkus

- Kui valitud on niiskustase “- -”, siis jätkab seade ruumi niisutamist seni, kuni niiskustase on 70%RH.
- Kui soovitud niiskustase on saavutatud, lõpetab tahiketas pöörlemise. See hakkab uuesti pöörlema, kui niiskustase langeb alla soovitud taseme.
- Kui te soovite suurendada niiskuse taset lühema aja jooksul, siis valige suurem ventilaatori kiirus.



Töörežiimi muutmine

Sellel seadmel on kaks töörežiimi – AINULT õhu puhastamise režiim ja kaks-ühes režiim.

- 1 Vajutage režiimi valimise nupule , et valida AINULT õhu puhastamise režiim (joonis 20).
 - ↳ Ekraanile kuvatakse , kui seade töötab AINULT õhu puhastamise režiimis.
- 2 Vajutage režiimi valimise nupule , et valida kaks-ühes režiim (joonis 21).
 - ↳ Ekraanile kuvatakse , kui seade töötab kaks-ühes režiimis.
 - ↳ Ekraanile kuvatakse praegune niiskustase.

Valguse tumendamise funktsiooni kasutamine

Valguse tumendamise nupuga on teil võimalik lülitada õhukvaliteedi indikaatortuld, ekraani ja funktsiooni indikaatorit sisse või välja vastavalt soovile.



- 1 Kui te vajutate üks kord valguse tumendamise nuppu , siis tumeneb õhukvaliteedi indikaatortuli.
- 2 Kui te vajutate valguse tumendamise nuppu  veel kord, siis lülitatakse õhukvaliteedi indikaatortuli ja ekraan välja.
- 3 Kui te vajutate valguse tumendamise nuppu  kolmandat korda, siis lülituvad kõik tuled uuesti sisse.

Ekraani režiimi muutmine

Sellel seadmel on kolm ekraani režiimi: PM2.5 ekraan, IAI ekraan ja niiskustaseme ekraan.

Märkus

- Seade töötab vaikimisi PM2.5 ekraani režiimis.

- 1 Vajutage ja hoidke 3 sekundit all  nuppu, et valida IAI ekraan (joonis 22).
 - ↳ PM2.5 indikaator ja tegelik IAI tase kuvatakse ekraanile.
- 2 Vajutage ja hoidke kaks korda 3 sekundit all  nuppu, et valida niiskustaseme ekraan (joonis 23)
- 3 Vajutage ja hoidke 3 sekundit all  nuppu, et valida PM2.5 ekraan (joonis 23).
 - ↳ PM2.5 indikaator ja tegelik PM2.5 tase kuvatakse ekraanil.

Märkus

- Ekraanile kuvatakse kolmeks sekundiks niiskustase, seejärel kuvatakse IAI või PM2.5 kõrgeim tase, kui ühe neist tase ei ole piisavalt hea.

Automaatse režiimi seadistuste muutmine

Teil on võimalik valida automaatse režiimi (A), allergeenide režiimi (A) ja unerežiimi (SL) vahel.

Automaatne režiim

AUTO režiimis valib seade õige ventilaatori kiiruse, mis vastab ümbritseva õhu kvaliteedile.

- Vajutage ventilaatori kiiruse nuppu (A), et valida Auto režiim (joonis 25).
 - ↳ Auto (A) ja (A) kuvatakse ekraanile.
 - ↳ See seade töötab vaikimisi automaatses režiimis.

Allergeenide režiim

Eriti tundlik allergeenide režiim on loodud reageerima ka väikesele allergeenide taseme muutusele õhus.

- Vajutage automaatse režiimi nuppu (A), et valida allergeenide režiim (joonis 26).
 - ↳ Ekraanile kuvatakse auto (A) ja (A) kuvatakse ekraanil.

Unerežiim (SL)

Unerežiimis töötab õhupuhasti vaikselt väiksel kiirusel.

- Vajutage automaatse režiimi nupule (A) ning valige unerežiim (SL) (joonis 27).
 - ↳ Unerežiimi ikoon (SL) ja (A) kuvatakse ekraanile.

Märkus

- Kui ühtegi nuppu ei vajutata 1 minuti jooksul, siis unerežiimis kustuvad kõik tuled, välja arvatud (A).
- Tulesid on võimalik sisse lülitada, vajutades suvalisele nupule.

Ventilaatori kiiruse muutmine

Sellel seadmel on mitu ventilaatori kiirust.

Manuaalne

- Vajutage korduvalt ventilaatori kiiruse nupule (A), et valida soovitud ventilaatori kiirus (1, 2 või 3) (joonis 28).

Turbo (t)

Turbo režiimis töötab õhupuhasti kõige suuremal kiirusel.





- Vajutage ventilaatori kiiruse nupule (A), et valida turbo režiim (t) (joonis 29).

Taimer seadistamine

Taimerifunktsiooniga on teil võimalik seadistada seade nii, et see töötaks ainult määratud tunnid. Kui määratud aeg on möödunud, lülitub seade automaatselt välja.

- Vajutage taimeri/loenduri nullimise nupule (A), et valida tundide arv, kui kaua seade töötaks (joonis 30).
 - ↳ Taimerit on võimalik määrata 1 kuni 12 tunni vahel.
- Taimerifunktsiooni deaktiviseerimiseks vajutage korduvalt taimeri/loenduri nullimise nupule (A), kuni ekraanile kuvatakse "----".

Lapseluku seadistamine

- 1 Vajutage ja hoidke 3 sekundit all lapseluku nuppu , et aktiveerida lapselukkk (joonis 31).
 - ↳ Ekraanile kuvatakse kolmeks sekundiks .
 - ↳ Kui lapselukkk on sisse lülitatud, siis on kõik teised nupud ei tööta.
- 2 Vajutage ja hoidke uuesti 3 sekundit all lapseluku nuppu , et lapselukkk deaktiveerida (joonis 32).
 - ↳ Ekraanil kuvatakse kolmeks sekundiks .

Veetase

Veepaagis olevat veetaset näeb läbi seadme küljel oleva aknakese. Kui veepaagis ei ole piisavalt vett, siis hakkab  indikaatorituli vilkuma, näidates, et veepaaki on vaja täita (joonis 33).

Märkus

- Kui veepaak on tühi, siis lõpetab tahiketas pöörlemise. Kui veepaak on uuesti veega täidetud, siis hakkab tahiketas uuesti pöörlema.

5 Seadme puhastamine

Märkus

- Eemaldage seade enne selle puhastamist alati vooluvõrgust.
- Ärge kunagi pange seadet vee ega mõne muu vedeliku sisse.
- Ärge kunagi kasutage seadme erinevate osade puhastamiseks abrasiivseid, agressiivseid või kergesti süttivaid puhastusvahendeid, nagu näiteks valgendi või alkohol.
- Ainult eelfilter ja NanoCloud pöörlev niisutustaht on pestavad. NanoProtect filter ei ole pestav ning seda ei saa ka tolmuimejaga puhastada.

Puhastusgraafik

| Sagedus | Puhastusviis |
|------------------------------------------------------------------------------------------------------------------------------------------------|--------------------------------------------------------------------------------------------------------------------------------------------------------------|
| Vastavalt vajadusele | Pühkige seadme kesta pehme kuiva lapiga. |
| Iga nädal | Loputage veepaaki, veepaagi alust ja NanoCloud pöörlevat niisutustahti. |
| Kui puhastamise ikoon  valgustub ja ekraanile kuvatakse FO. | Puhastage eelfiltrit. Eemaldage NanoCloud pöörlevast niisutustahist katlakivi äädika (5%-line äädikhape) ja vee lahusega või vee ja sidrunhappe lahusega. |

Seadme kesta puhastamine

Puhastage seadet regulaarselt seest ja väljast, et vältida tolmu kogunemist.

- 1 Pühkige tolm seadme kestalt ära, kasutades pehmet kuiva lappi.
- 2 Puhastage õhu sissetõmbe- ja väljalaskeavad, kasutades pehmet kuiva lappi.

Õhukvaliteedi sensori puhastamine

Puhastage õhukvaliteedi sensorit iga kahe kuu tagant, et tagada seadme optimaalne töötamine. Kui teie seade on tolmuses keskkonnas, puhastage seda tihedamini.



Märkus

- Kui ruumi niiskustase on väga kõrge, siis võib õhukvaliteedi sensorile tekkida kondensatsioon. Seetõttu võib õhukvaliteedi sensor näidata, et õhukvaliteet on halb, kuigi tegelikkuses on see hea. Sellisel juhul peate õhukvaliteedi sensorit puhastama või kasutama ühte manuaalsetest ventilaatori kiirustest.

- 1 Puhastage õhukvaliteedi sensori sissetõmbe- ja väljalaskeavasid, kasutades pehmet kuiva lappi (joonis 34).
- 2 Avage õhukvaliteedi sensori kate (joonis 35).
- 3 Puhastage sensorit ja tolmuavasid kergelt niisutatud lapiga (joonis 36).
- 4 Kuivatage need kuiva puuvillast lapiga.
- 5 Pange sensori kate tagasi (joonis 37).

Veepaagi, veepaagi aluse ja NanoCloud pöörleva niiskustahi puhastamine



Märkus

- Puhastage veepaaki, veepaagi alust ja NanoCloud pöörlevat niisutustahti iga nädal, et hoida need hügieenilised.

- 1 Tõmmake veepaak välja (joonis 10).
- 2 Tõstke veepaagi alust üles ja tõmmake see horisontaalselt välja (joonis 11).
- 3 Eemaldage tahiketas tahialuse küljest (joonis 38).
- 4 Loputage veepaaki, veepaagi alust ja NanoCloud pöörlevat niisutustahti jooksva kraanivee all.



Märkus

- Ärge võtke NanoClear pöörlevat niisutustahti puhastamise ajal tahiketta küljest ära.
- Ärge nühkige NanoClear pöörlevat niisutustahti ning ärge pange seda otsese päikese kätte.
- Kasutage vajadusel veepaagi ja veepaagi aluse puhastamiseks pehmet puhastusvahendit ning loputage neid põhjalikult.

- 5 Kuivatage veepaaki ja veepaagi alust väljast poolt lapiga.
- 6 Pange tahiketas tagasi tahialusele (joonis 13).

Märkus

- Kui te paigaldate tahiketast selle alusele, veenduge, et selle eenduvad osad läheks täpselt vastavatesse soontesse.

- 7 Pange veepaagi alus tagasi seadmesse (joonis 14).
- 8 Pange veepaak tagasi seadmesse (joonis 18).

Eelfiltri puhastamine

Märkus

- Ärge kasutage eelfiltrit, kui see on kahjustatud, ära kulunud või katki. Külastage veebilehte www.philips.com/support või võtke ühendust oma riigi klienditeeninduskeskusega.

| Filtri hoiatuste olek | Tehke järgnevat |
|-------------------------------------------------------------------------------------------------------------------------------------------------------------------|----------------------|
| Ekraanil kuvatakse FO ning tahi ja eelfiltri puhastuste hoiatustuli  valgustuvad | Puhastage eelfiltrit |

- 1 Tõmmake tagapaneeli ülemist osa enda poole, et see seadme küljest eemaldada (joonis 3).
- 2 Eelfiltri eemaldamiseks vajutage kaks klõpsu alla ja tõmmake eelfiltrit enda poole (joonis 4).
- 3 Peske eelfiltrit jooksva kraaniveel all. Kui eelfilter on eriti määrdunud, kasutage mustuse eemaldamiseks pehmet pintslit (joonis 39).
- 4 Laske eelfiltril õhu käes kuivada.

Märkus

- Veenduge, et eelfilter on täiesti kuiv. Kui see on niiske, siis paljunevad selles bakterid ja vähendavad eelfiltri kasutusiga.

- 5 Kui eelfilter on täiesti kuiv, pange see tagasi seadme külge (joonis 8).
- 6 Vajutage ja hoidke 3 sekundit all nuppu , et nullida eelfiltri puhastamise aeg.

Katlakivi eemaldamine NanoCloud pöörlevast niisutustahist

| Filtri hoiatuste olek | Tehke järgnevat |
|-------------------------------------------------------------------------------------------------------------------------------------------------------------------|---------------------------------------------------------|
| Ekraanil kuvatakse FO ning tahi ja eelfiltri puhastuste hoiatustuli  valgustuvad | Eemaldage NanoCloud pöörlevast niisutustahist katlakivi |

- 1 Tõmmake veepaak seadmest välja (joonis 10).
- 2 Tõstke veepaagi alust üles ja tõmmake see horisontaalselt välja (joonis 11).
- 3 Eemaldage tahiketast tahialuse küljest (joonis 38).
- 4 Laske NanoClean pöörleval niisutustahil kaks tundi puhastusvahendis liguneda (nt. lahjendatud valge äädika või sidrunhappe lahuses) (joonis 40).

Märkus

- Kasutage neutraalset või happelist puhastusvahendit:
 - Valge äädika (5%-line äädikhape) ja sama koguse vee lahus;
 - 24g sidrunhappe ja 4L vee lahus.
- Kui filtri peal on valged setted (katlakivi), siis veenduge, et see pool oleks kindlasti vette kastetud.
- Ärge võtke katlakivi eemaldamise ajal NanoCloud pöörlevat niisutustahti tahiketta küljest ära.

- 5 Loputage NanoCloud pöörlevat niisutustahti jooksva kraanivee all, et eemaldada äädika- või sidrunhappejäägid. Keerake niisutustahti loputamise ajal, et nii eesmine kui ka tagumine pool saaks korralikult loputatud (joonis 41).
- 6 Laske NanoCloud pöörlevat niisutustahil õhu käes kuivada (joonis 42).

Märkus

- Ärge pange NanoCloud pöörlevat niisutustahti otsese päikese kätte.

- 7 Vajutage ja hoidke 3 sekundit all nuppu , et nullida niisutustahi puhastamise aeg.

6 Filtri ja tahi vahetamine

Tervisliku õhu kaitseluku kasutamine



Sellel seadmel on tervisliku õhu kaitselukk, mis tagab, et NanoProtect filter ja niisutustaht on seadme kasutamise ajal parimas seisus. Kui NanoProtect filter ja niisutustaht on peaaegu aegunud, siis hakkab märgutuli  vilkuma ja viitab sellele, et need tuleb ära vahetada.

Kui te ei vaheta filtrit ja tahti õigel ajal välja, siis lõpetab seade töötamise ja see lukustub.

NanoProtect filtri vahetamine (joonis 43)

Märkus

- Filtrid ei ole pestavad ega taaskasutatavad.
- Enne filtrite vahetamist, lülitage õhupuhasti alati välja ja eemaldage see vooluvõrgust.

| Filtri hoiatuste olek | Tehke järgnevat |
|------------------------------------------------------------------------------------------------------------------------------------------------------|----------------------------------------------------|
| Ekraanile kuvatakse A3 ja ekraanil vilgub filtri vahetamise tuli  | Vahetage NanoProtect filter Series 3 (FY1410) |
| Ekraanile kuvatakse C7 ja ekraanil vilgub filtri vahetamise tuli  | Vahetage NanoProtect filter Active Carbon (FY1413) |

- 1 Eemaldage kasutatud filtrid seadmest (joonis 44).

Märkus

- Ärge katsuge määrdunud filtri pinda ega nuusutage seda, kuna see sisaldab õhu saasteaineid.
- Puhastage käed pärast kasutatud filtrite ära viskamist.

- 2 Eemaldage uute filtrite pakend (joonis 6).
- 3 Pange uued filtrid seadmesse (joonis 7).
- 4 Vajutage ja hoidke 3 sekundit all nuppu , et nullida NanoProtect filtri puhastamise aeg.

NanoCloud pöörleva niisutustahi vahetamine

| Filtri hoiatuste olek | Tehke järgnevat |
|----------------------------------------------------------------------------------------------------------------------------------------------------------------|-----------------------------------------|
| Ekraanile kuvatakse F1 ning filtri vahetamise hoiatustuli  vilgub (joonis 45) | Vahetage NanoCloud pöörlev niisutustaht |

- 1 Eemaldage tahiketas tahialuse küljest (joonis 38).
- 2 Võtke kinni ketta teisel pool olevast võlli kruvist ning keerake seda vastupäeva, et see eemaldada tahiketta küljest (joonis 46).
- 3 Vabastage ketta äärtes olevad lukud, et tahiketas lahti võtta (joonis 47).
- 4 Võtke kasutatud NanoCloud pöörlev niisutustaht välja (joonis 48).
- 5 Eemaldage uue NanoCloud pöörleva niisutustahi pakend (joonis 12).
- 6 Pange uus NanoCloud pöörlev niisutustaht tahikettale ning kinnitage tahiketta lukud (joonis 49).
- 7 Pange tahiketas tahialusele (joonis 13).

Märkus

- Kui te paigaldate tahiketast selle alusele, veenduge, et selle eenduvad osad läheks täpselt vastavatesse soontesse.

- 8 Pange veepaagi alus ja veepaak seadmesse tagasi (joonis 14).
- 9 Vajutage ja hoidke 3 sekundit all nuppu , et nullida NanoCloud pöörleva niisutustahi puhastamise aeg.

Antibakteriaalse kasseti paigaldamine

Märkus



- Antibakteriaalne kassett ei ole komplektis. Ostusoovi korral pöörduge oma riigi Philipsi klienditeeninduse poole või külastage veebilehte www.philips.com.
- Järgige allolevaid samme, et paigaldada antibakteriaalne kassett (FY513I).



Vahetage antibakteriaalset kassetti vähemalt üks kord aastas, et vältida bakterite paljunemist veepaagis alusel.

- 1 Võtke tahiketas tahialuse küljest ära (joonis 38).
- 2 Eemaldage uue antibakteriaalse kasseti pakend (joonis 50).
- 3 Pange antibakteriaalne kassett veepaaki ja lükake see horisontaalselt avasse (joonis 51).
- 4 Pange tahiketas tagasi tahialusele (joonis 13).
- 5 Pange veepaak ja selle alus tagasi seadmesse.

7 Probleemide lahendamine

See peatükk võtab kokku kõige sagedamini esinevad probleemid seadmega. Kui te ei suuda allolevast informatsioonist leida lahendust oma probleemile, võtke ühendust oma riigi klienditeeninduskeskusega.

| Probleem | Võimalik lahendus |
|---------------------------------------------------------------------------|------------------------------------------------------------------------------------------------------------------------------------------------------------------------------------------------------------------------------------------------------------------------------------------------------------------------------------------------------------------------------------------------------------------------------------------------------------------------------------------------------------------------------------------|
| Seade ei tööta, kuigi on ühendatud vooluvõrku. | <ul style="list-style-type: none"> Filtri asendamist nõudev märgutuli  on vilkunud, aga te ei vahetanud NanoProtect filtrit õigel ajal välja. Seetõttu on seade lukustatud. Vahetage filter ja nullige filtri kasutusea loendur. Tühja veepaagi märgutuli  vilgub. Veenduge, et veepaak on õigesti paigaldatud ja et selles on piisavalt vett. |
| Seade ei tööta, kuigi on sisse lülitatud. | <ul style="list-style-type: none"> Seade töötab, kuid selle nupud ei tööta. Kontrollige, kas lapselukk on sisselülitatud. |
| NanoCloud pöörleval niisutustahil on valged setted. | <ul style="list-style-type: none"> Neid valgeid setteid kutsutakse katlakiviks ja need koosnevad vees leiduvatest mineraalidest. NanoCloud pöörleval niisutustahil olev katlakivi mõjutab niisutamise tulemust, kuid ei ole tervisele ohtlik. Järgige selles kasutusjuhendis olevaid juhendeid puhastamise kohta. |
| Õhu väljalaskeavadest ei tule õhku. | <ul style="list-style-type: none"> Ühendage seade vooluvõrguga ja lülitage see sisse. |
| Õhu väljalaskeavadest tulev õhuvool on varasemast tunduvalt nõrgem. | <ul style="list-style-type: none"> Eelfilter on määrdunud. Puhastage eelfiltrit (vaadake peatükki "Puhastamine"). Veenduge, et olete NanoProtect filtri küljest eemaldanud kogu pakkematerjali. |
| Õhukvaliteet ei parane, kuigi õhupuhastaja on juba pikemat aega töötanud. | <ul style="list-style-type: none"> Kontrollige, kas olete filtritelt pakendid eemaldanud. Ühte filtritest ei ole õhupuhastisse paigaldatud või seda on valesti tehtud. Veenduge, et kõik filtrid on korrektselt paigaldatud järgmises järjekorras (alates kõige sisemisest): 1) NanoProtect filter Series 3 (FY1410); 2) NanoProtect filter Active Carbon (FY1413); 3) eelfilter. Õhukvaliteedi sensor on märg. Veenduge, et õhukvaliteedi sensor on puhas ja kuiv (vaadake peatükki "Puhastamine"). |

| Probleem | Võimalik lahendus |
|---------------------------------------------------------------------------|---------------------------------------------------------------------------------------------------------------------------------------------------------------------------------------------------------------------------------------------------------------------------------------------------------------------------------------------------------------------------------------------------------------------------------------------------------------------------------------------------------------------------------------------------------------------------------------------------------------|
| Soovitud niiskustasemeni jõudmine võtab kaua aega. | <ul style="list-style-type: none"> NanoCloud tehnoloogia toodab nähtamatud veeauru teie toas. Kuivades tingimustes imendub õhuniisutajast tulev niiskus seinal, mööblis ja teistes toas olevates asjades. Ventilatsioonist tulev kuiv välisõhk suurendab samuti aega, mis kulub soovitud niiskustaseme saavutamiseks. Niisutamise ja puhastamise optimeerimiseks soovime teil ukсед ja aknad seadme kasutamise ajal sulgeda. |
| Ma ei näe seadmest tulevat veeauru. Kas see ikka töötab? | <ul style="list-style-type: none"> Kui uduline on väga peenike, siis see on nähtamatu. Tänu NanoCloud niisutustehnoloogiale toodab seade tervislikku niisket õhku ilma veeudu tekitamata. Seetõttu te ei näe ka veeudu. |
| Seade tekitab imelikku lõhna. | <ul style="list-style-type: none"> Seadme esimestel kasutuskordadel võib see tekitada plastiku lõhna. See on normaalne. Kui seade tekitab kõrbelõhna, siis võtke ühendust oma Philipsi edasimüüjaga või volitatud Philipsi teeninduskeskusega. Filter võib tekitada ebameeldivat lõhna ka pärast mõningast kasutusaega siseõhu imendumise tõttu. Eemaldage filter ja pange see kohta, kus on mõneks tunniks otsene päikese ja piisav ventilatsioon. Pange filter uuesti tagasi ja proovige seda uuesti kasutada. kätte Sellisel juhul puhastage vastav filter või vahetage see välja. |
| Seade on liiga lärmakas. | <ul style="list-style-type: none"> Te ei ole eemaldanud filtritelt kogu pakkematerjali. Veenduge, et kõik pakkematerjalid on eemaldatud. Vähendage ventilaatori kiirust. |
| Seade näitab ikka, et filtrit on vaja vahetada, kuigi ma tegin seda juba. | <ul style="list-style-type: none"> On võimalik, et te ei vajutanud õigesti taimer/loenduri nullimise nuppu . Ühendage seade vooluvõrku, seadme sisselülitamiseks vajutage nupule  ja vajutage ning hoidke 3 sekundit all taimer/loenduri nullimise nuppu . |
| Ekraanil kuvatakse veakode "E1", "E2", "E3", "E4" või "E5". | <ul style="list-style-type: none"> Seadmel on tekkinud viga. Kontaktteeruge oma riigi klienditeeninduskeskusega. |

| Probleem | Võimalik lahendus |
|------------------------------------------|-------------------------------------------------------------------------------------------------------------------------------------------------------------------------------------------------------------------------------------------------------------------------------------------------------------------------------------------------------------------------------------------------------------------------------------------------------------------------------------------------------------------------------------------------------------------------------------------------------------------------------------------------------------------------------------------------------------------------------------------------------------------------------------------------------------------------------------------------------------------------------------------------------------------------------------------------------------------------------------------------------------------------------------------------------------------------------------------------------------------------------------------------------------------------------------------------------------------|
| <p>Wi-Fi seadistamine ei ole edukas.</p> | <ul style="list-style-type: none"> • Kui ruuter, millega teie õhupuhasti on ühendatud, on kahesageduslik (Dual Band) ja ei ole hetkel ühendatud 2,4 GHz võrku, siis ühendage sama ruuteri teise sagedusega (2,4GHz) ning proovige õhupuhastiga uuesti siduda. 5GHz võrgu tugi puudub. • Veebi autentimisega võrkude (web authentication networks) tugi puudub. • Kontrollige, kas õhupuhasti on Wi-Fi ruuteri raadiuses. Proovige seadet ruuterile lähemale liigutada. • Kontrollige, kas võrgunimi on õige. Võrgunimi on tõstutundlik. • Kontrollige, kas Wi-Fi parool on õige. Parool on tõstutundlik. • Proovige seadistust uuesti teha, järgides juhendeid peatükis “Wi-Fi ühenduse seadistamine võrgu muutumisel”. • Wi-Fi ühendust võivad segada elektromagnetilised ja teised kiirgused. Hoidke see seade teistest interferentsi põhjustada võivatest elektroonilistest seadmetest eemal. • Veenduge, et teie mobiilne seade ei oleks lennurežiimis. Veenduge, et lennurežiim on deaktiveeritud, kui proovite Wi-Fi võrguga ühendust luua. • Vaadake põhjalikke ja ajakohaseid nõuandeid rakenduse abi sektsioonis. |

8 Garantii ja teenindus

Kui teil on vaja informatsiooni või kui teil on probleem, külastage Philipsi veebilehte aadressil www.philips.com või võtke ühendust kohaliku klienditeeninduskeskusega (selle telefoninumbri leiате rahvusvaheliselt garantiilehelt). Kui teie riigis ei ole klienditeeninduskeskust, võtke ühendust oma kohaliku Philipsi müüjaga.

Varuosade või lisatarvikute tellimine

Kui teil on vaja mõni osa välja vahetada või soovite osta mõnda lisatarvikut, külastage oma Philipsi edasimüüjat või veebilehte www.philips.com/support. Kui teil esineb probleeme varuosade saamisega, võtke ühendust kohaliku Philipsi klienditeeninduskeskusega (selle telefoninumbri leiате rahvusvaheliselt garantiilehelt).

9 Teade

Elektromagnetilised väljad (EMV)

See Philipsi seade vastab kõikidele elektromagnetilisi välju (EMV) käsitlevatele standarditele.

EMV ühilduvus

Koninklijke Philips Electronics N.V. Philips Electronics toodab ja müüb mitmeid tarbijatele sihitud tooteid, mis sarnaselt kõikidele elektroonilistele seadmetele on võimelised elektromagnetilisi signaale edastama ja vastu võtma.

Üks Philipsi põhilisi äripõhimõtteid on kasutada oma toodetes kõiki vajalikke tervise ja ohutuse ettevaatusabinõusid, ühitada kõiki kohaldatavaid seaduste nõudeid ja jääda toote valmistamise ajal kehtivate elektromagnetiliste väljade standardite raamidesse.

Philips on pühendunud tervist mittekahjustavate toodete arendamisele, tootmisele ja turustamisele. Philips kinnitab, et kui tooteid õigesti ja otstarbekohaselt kasutada, on need tänapäeval teadaolevate teaduslike tõendite järgi ohutud.

Philips võtab aktiivselt osa rahvusvaheliste elektromagnetiliste väljade standardite arendamisest, võimaldades Philipsil ennetada standardimise arenguid varajaseks integreerimiseks oma toodetesse.

Ümbertöötlemine

Ärge visake toodet selle eluea lõpus ära tavalise majapidamisprügi hulgas, vaid viige see ametlikku ümbertöötlemispunkti. Sellisel viisil aitate keskkonda kaitsta.

Järgige kohalikke elektriliste ja elektrooniliste seadmete eraldi kogumise reegleid. Toote korrektne hävitamine aitab vältida võimalikke negatiivseid tagajärgi keskkonnale ja inimtervisele.

Märkus

App Store on Apple Inc. kaubamärk.
Google Play on Google Inc. kaubamärk.
“Air Matters“ rakendus on arendatud Air Matters Network Pty Ltd. poolt.

See Philipsi seade ja Air Matters rakendus sisaldavad mitmeid avatud lähtekoodiga tarkvarasid. Koopiad selles tootes kasutatud avatud lähtekoodiga tarkvara litsentsi tekstidest on saadaval veebilehel www.philips.com/purifier-compatibility.

Satura rādītājs

| | |
|----------------------------------------------------------------------------------------|-----------|
| 1 Svarīgi | 27 |
| Drošība | 27 |
| 2 Jūsu gaisa filtrs | 30 |
| Produkta pārskats (1. att.) | 30 |
| Vadības funkciju pārskats (2. att.) | 30 |
| 3 Darbības uzsākšana | 31 |
| NanoProtect filtra uzstādīšana | 31 |
| Ierīces sagatavošana gaisa mitrināšanai | 31 |
| Wi-Fi savienojuma izveide | 32 |
| 4 Ierīces lietošana | 33 |
| Gaisa kvalitātes indikators | 33 |
| Ieslēgšana un izslēgšana | 33 |
| Gaisa mitruma līmeņa noregulēšana | 34 |
| Darbības režīma pārslēgšana | 34 |
| Apgaismojuma dimēšanas funkcijas lietošana | 34 |
| Displeja režīma maiņa | 34 |
| Automātiskā režīma iestatījuma maiņa | 35 |
| Ventilatora darbības ātruma maiņa | 35 |
| Taimera iestatīšana | 35 |
| Bērnu drošības slēdzenes iestatīšana | 36 |
| Ūdens līmenis | 36 |
| 5 Tīrīšana | 36 |
| Tīrīšanas grafiks | 36 |
| Ierīces korpusa tīrīšana | 37 |
| Gaisa kvalitātes sensora tīrīšana | 37 |
| Ūdens tvertnes, ūdens paplātes un NanoCloud rotējošā gaisa mitrinātāja pinuma tīrīšana | 37 |
| Priekšfiltra tīrīšana | 38 |
| NanoCloud rotējošā gaisa mitrinātāja pinuma atkalķošana | 38 |
| 6 Filtra un gaisa mitrinātāja pinuma nomaiņa | 39 |
| Veselīga gaisa aizsardzības slēdzene | 39 |
| NanoProtect filtra nomaiņa (43. att.) | 39 |
| Antibakteriālās kasetnes uzstādīšana | 40 |
| NanoCloud rotējošā gaisa mitrinātāja pinuma nomaiņa | 40 |
| 7 Darbības traucējumu novēršana | 41 |
| 8 Garantija un serviss | 44 |
| Rezerves daļu vai piederumu pasūtīšana | 44 |
| 9 Jūsu ievērībai | 44 |
| Elektromagnētiskie lauki (EML) | 44 |
| Pārstrāde | 45 |
| Paziņojums | 45 |

1 Svarīgi

Drošība

Pirms ierīces lietošanas uzmanīgi izlasiet šo lietošanas instrukciju un saglabājiet to izmantošanai nākotnē.

Bīstami

- Nepieļaujiet ūdens vai cita šķidruma, kā arī uzliesmojošu šķidrumu iekļūšanu ierīcē, jo tas var izraisīt elektriskās strāvas triecienu un/vai radīt ugunsbīstamību.
- Netīriet ierīci ar ūdeni vai jebkādu citu šķidrumu vai (uzliesmojošu) līdzekli, lai izvairītos no elektriskās strāvas trieciena un/vai ugunsbīstamības.
- Neizsmidziniet ierīces tuvumā uzliesmojošas vielas, piemēram, insekticīdus vai smaržas.
- Ūdens no ūdens tvertnes nav piemērots dzeršanai. Nedzeriet to, nedodiet to dzīvniekiem un nelaistiet augus. Iztukšojot ūdens tvertni, izlejiet šo ūdeni kanalizācijā.

Brīdinājums

- Ja ierīces elektriskās barošanas vads ir bojāts, nomainiet to pie Philips, Philips autorizētā servisa centrā vai pie cita kvalificēta profesionāļa, lai izvairītos no potenciālām briesmām.
- Nekad nelietojiet ierīci, ja tās kontaktdakša, elektriskās barošanas vads vai pati ierīce ir bojāta.
- Šo ierīci drīkst lietot bērni no 8 gadu vecuma un cilvēki ar ierobežotām fiziskajām, garīgajām vai maņu spējām, kā arī cilvēki ar nepietiekamu pieredzi un zināšanām, ja viņi ir iepriekš apmācīti par to, kā pareizi rīkoties ar šo ierīci, un viņi apzinās ar to saistītās briesmas vai arī ja viņu darbību uzrauga pieaugušais.
- Bērni nedrīkst veikt ierīces tīrīšanas un apkopes darbības bez uzraudzības.
- Bērņus ir nepieciešams uzraudzīt, lai nodrošinātu, ka viņi nespēlējas ar šo ierīci.
- Nenobloķējiet gaisa ieplūdes un izplūdes atveres, piemēram, novietojot priekšmetus uz gaisa izplūdes atveres vai priekšā gaisa ieplūdes atverei.
- Standarta WiFi bezvadu interfeiss 802.11b/g/n, 2,4 GHz ar maksimālo izvades jaudu 31,62 mW EIRP.
- Pirms ierīces pievienošanas elektriskās barošanas padevei pārlicinieties, vai ierīces sālā norādītais spriegums atbilst vietējā elektrotīkla spriegumam.

Uzmanību

- Šī ierīce neaizvieto atbilstošu ventilāciju, regulāru uzkopšanu vai tvaika nosūcēja izmantošanu gatavošanas laikā.
- Ja ierīces elektriskajai barošanai izmantotās kontaktligzdas elektriskais savienojums ir traucēts, ierīces kontaktdakša sakarst. Pārliedzinieties, vai ierīce ir savienota ar droši uzstādītu kontaktligzdu.
- Vienmēr novietojiet un darbiniet ierīci uz sausas, stabilas un gludas, horizontālas virsmas.
- Atstājiet vismaz 20 cm brīvas telpas ierīces aizmugurē un sānos, kā arī 30 cm brīvas telpas virs ierīces.
- Nenovietojiet uz ierīces nekādus priekšmetus.
- Nenovietojiet ierīci tieši zem gaisa kondicioniera, lai nepieļautu kondensāta pilēšanu ierīcē.
- Pirms ierīces ieslēgšanas pārliedzinieties, vai visi filtri ir pareizi uzstādīti.
- Izmantojiet tikai oriģinālos šai ierīcei izstrādātos Philips filtrus. Neizmantojiet nekādus citus filtrus.
- Nepieļaujiet, lai cieti priekšmeti atsitas pret ierīci (īpaši gaisa ieplūdes un izplūdes atverēm).
- Nelieciet gaisa izplūdes vai ieplūdes atverē pirkstus un jebkādus priekšmetus, lai novērstu savainojumus un ierīces darbības traucējumus.
- Nelietojiet šo ierīci pēc iekštelpu dūmu tipa insektu repelentu lietošanas vai vietās ar taukainiem atlikumiem, kur tiek kūpināts vīraks vai veidojas ķīmiski dūmi.
- Nelietojiet šo ierīci gāzes iekārtu, sildītāju vai kamīnu tuvumā.
- Pēc lietošanas, pirms ūdens uzpildīšanas, tīrīšanas un citu apkopes darbību veikšanas vienmēr izraujiet kontaktdakšu no elektrības rozetes.
- Neizmantojiet ierīci telpā ar augstu temperatūras diapazonu.
- Lai novērstu darbības traucējumus, novietojiet ierīci vismaz 2 m attālumā no ierīcēm, kas izmanto radioviļņus, piemēram, televizora, radio un radiopulksteņiem.

- Kad ierīce ilgāku laiku netiek lietota, filtros var savairoties baktērijas. Pārbaudiet filtrus pēc ilgāka lietošanas pārtraukuma. Ja filtri ir ļoti netīri, nomainiet tos (skatīt nodaļu “Filtra un gaisa mitrinātāja pinuma nomaiņa”).
- Ierīce ir paredzēta tikai un vienīgi izmantošanai mājtsaimniecības vajadzībām normālos darbības apstākļos.
- Nelietojiet ierīci mitrā vai pārāk karstā vidē, piemēram, vannas istabā, tualetē vai virtuvē.
- Ierīce nelikvidē oglekļa dioksīdu (CO) vai radonu (Rn). To nevar izmantot kā drošības iekārtu negadījumiem ar degšanas procesiem un bīstamām ķīmiskām vielām.
- Lejiet ūdens tvertnē tikai aukstu krāna ūdeni. Nelietojiet gruntsūdeni vai karstu ūdeni.
- Nelejiet ūdens tvertnē neko citu izņemot ūdeni. Nepievienojiet ūdens tvertnē smaržvielas.
- Ja ilgāku laiku neizmantosiet gaisa mitrināšanas funkciju, iztīriet ūdens tvertni un NanoCloud rotējošā gaisa mitrinātāja pinuma paplāti. Ļaujiet NanoCloud gaisa mitrinātājam brīvi nožūt.
- Ja ierīci ir nepieciešams pārvietot, vispirms atvienojiet to no elektriskās barošanas padeves. Tad iztukšojiet vai izņemiet ūdens tvertni un ūdens paplāti. Pārvietojiet ierīci horizontāli, izmantojot rokturus abās ierīces pusēs.
- Uzpildes un tīrīšanas laikā atvienojiet ierīci no elektriskās barošanas padeves.

2 Jūsu gaisa filtrs

Apsveicam ar jūsu pirkumu un laipni lūdzam Philips! Lai pilnībā izmantotu Philips piedāvātā atbalsta iespējas, reģistrējiet savu preci www.philips.com/welcome.

Philips gaisa filtrs jūsu ģimenes veselībai nodrošina svaigu, mitrinātu gaisu jūsu mājās. Tas ir aprīkots ar modernu iztvaikošanas sistēmu ar NanoCloud tehnoloģiju, kas izmanto īpašu gaisa mitrināšanas filtru, kas sauso gaisu bagātina ar ūdens molekulām un rada veselīgu mitru gaisu bez ūdens miglas veidošanas. Gaisa mitrināšanas filtrs saglabā ūdeni brīvu no baktērijām, kalcija un citām daļiņām. Tas sniedz tikai tīru, mitrinātu gaisu. Vairs nekāda sausa gaisa ziemas sezonā vai gaisa kondicionēšanas laikā. Pirms ierīces lietošanas rūpīgi izlasiet šo lietošanas instrukciju un saglabājiet to izmantošanai nākotnē.

Produkta pārskats (1. att.)









- A Vadības panelis
- B Ūdens tvertne
- C Gaisa mitrinātāja pinuma atbalsts
- D Ūdens paplāte
- E Antibakteriālās kasetnes vieta
- F Vienpusēji ritentiņi
- G Gaisa mitrinātāja pinuma disks
- H NanoCloud rotējošais gaisa mitrinātāja pinums (**FY2425**)
- I Aizmugures pārsegs
- J Priekšfiltrs
- L NanoProtect aktīvās ogles filtrs (**FY1413**)
- K NanoProtect filtrs, 3. sērija (**FY1410**)
- M Gaisa kvalitātes sensors
- N Gaisa izplūdes atvere

Vadības funkciju pārskats (2. att.)

Vadības taustiņi:

-  Ieslēgšanas/izslēgšanas taustiņš
-  Bērnu drošības slēdzenes taustiņš
-  Automātiskā režīma taustiņš
-  Ventilatora darbības ātruma taustiņš
-  Gaisa mitruma iestatījuma taustiņš
-  Apgaismojuma dimēšanas taustiņš
-  2-in-1 režīma ieslēgšanas/izslēgšanas taustiņš
-  Taimera/Atiestatīšanas taustiņš

Displeja panelis:

-  Miega režīms
-  Automātiskais režīms
-  Alerģēnu režīms
-  TIKAI gaisa attīrīšanas režīms
-  2-in-1 režīms
-  Filtra nomaiņas brīdinājums
-  Ūdens uzpildīšanas brīdinājums
-  Priekšfiltra un gaisa mitrinātāja pinuma tīrīšanas brīdinājums
- PM2.5 PM2.5 attēlojums
- IAI Iekštelpu alergēnu indeksa attēlojums
-  WiFi indikators

3 Darbības uzsākšana

NanoProtect filtra uzstādīšana

Pirms ierīces lietošanas pilnībā izpakojiet filtru un uzstādiet to ierīcē, kā aprakstīts tālāk:

Piezīme

- Pārliecinieties, vai sānu mala ar atzīmi ir vērsta pret jums.

- 1 Pavelciet aizmugures pārsega augšdaļu pret sevi, lai atbrīvotu to no ierīces (3. att.).
- 2 Nospiediet fiksatoru uz leju un velciet priekšfiltru virzienā uz sevi (4. att.).
- 3 Izņemiet visus filtrus (5. att.).
- 4 Pilnībā izpakojiet NanoProtect filtru (6. att.).
- 5 Ievietojiet NanoProtect filtru atpakaļ ierīcē (7. att.).
- 6 Ievietojiet priekšfiltru atpakaļ ierīcē. Vispirms pievienojiet priekšfiltru ierīces apakšā un tad spiediet priekšfiltra augšdaļā esošos fiksatorus virzienā pret ierīci (8. att.).
- 7 Lai pievienotu aizmugures pārsegu, vispirms pievienojiet pārsegu ierīces apakšā un tad spiediet pārsega augšdaļu pret ierīci (9. att.).

Ierīces sagatavošana gaisa mitrināšanai

- 1 Izvelciet ūdens tvertni (10. att.).
- 2 Celiet ūdens paplāti uz augšu un horizontāli izvelciet no ierīces (11. att.).
- 3 Pilnībā izpakojiet NanoCloud rotējošā gaisa mitrinātāja pinumu (12. att.).

Piezīme

- Gaisa mitrinātāja pinums iegādes brīdī jau ir uzstādīts gaisa mitrinātāja pinuma diskā.

- 4 Uzlieciet gaisa mitrinātāja pinuma disku uz gaisa mitrinātāja pinuma atbalsta (13. att.).

Piezīme

- Uzliekot pinuma disku uz tā atbalsta, pārliecinieties, vai diska izvirkējumi iegulstas atbilstošajos padziļinājumos.



- 5 Ievietojiet ūdens paplāti atpakaļ ierīcē (14. att.).
- 6 Grieziet ūdens tvertnes vāciņu pretēji pulksteņa rādītāja kustības virzienam, lai to noņemtu (15. att.).
- 7 Piepildiet ūdens tvertni ar aukstu krāna ūdeni (16. att.).
- 8 Grieziet ūdens tvertnes vāciņu pulksteņa rādītāja kustības virzienā, lai cieši to noslēgtu (17. att.).
- 9 Ievietojiet ūdens tvertni atpakaļ ierīcē (18. att.).

Wi-Fi savienojuma izveide

Wi-Fi savienojuma pirmā pieslēgšana

- 1 **App Store** vai **Google Play** lejuplādējiet un uzstādiet aplikāciju **“Air Matters”**.



- 2 Iespraudiet gaisa filtra kontaktdakšu elektrības rozetē un pieskarieties taustiņam , lai ieslēgtu gaisa filtru.
↳ Pirmajā reizē Wi-Fi indikators  mirgo oranžs.
- 3 Pārliecinieties, vai jūsu viedierīce ir veiksmīgi savienota ar Wi-Fi tīklu.
- 4 Atveriet aplikāciju **“Air Matters”** un izvēlieties ‘+’ ekrāna augšējā labajā stūrī. Sekojiet norādījumiem ekrānā, lai savienotu gaisa filtru ar tīklu.
- 5 Pēc veiksmīgas savienošanas pārī un savienojuma izveides Wi-Fi indikators  iedegas balts. Ja savienošana pārī nav veiksmīga, skatiet nodaļu par darbības traucējumu novēršanu vai palīdzības sadaļu aplikācijā **“Air Matters”**, lai saņemtu plašus un vienmēr aktuālus risinājumus darbības traucējumu novēršanai.





Piezīme

- Šie norādījumi ir piemērojami tikai pirmajai gaisa filtra savienošanai ar Wi-Fi tīklu. Ja tiek mainīts tīkls vai vēlreiz jāveic tā iestatīšana, skatiet nodaļu “Wi-Fi savienojuma atjaunošana tīkla maiņas gadījumā” 32. lpp.
- Ja vēlaties savai viedierīcei pievienot vairāk nekā vienu gaisa filtru, pievienošana jāveic secīgi. Uzstādiet pirmo gaisa filtru un tikai tad ieslēdziet otro filtru.
- Pārliecinieties, vai attālums starp gaisa filtru un jūsu mobilo ierīci ir mazāks par 10 m un starp tiem nav šķēršļu.
- Šī aplikācija atbalsta jaunākās Android un iOS versijas. Lūdzu, apmeklējiet www.philips.com/purifier-compatibility, lai uzzinātu jaunāko informāciju par atbalstītajām operētājsistēmām un ierīcēm.

Wi-Fi savienojuma atjaunošana tīkla maiņas gadījumā

Piezīme

- Izpildiet tālāk aprakstīto, ja ir mainīts noklusējuma tīkls, ar ko savienots jūsu gaisa filtrs.

- 1 Iespraudiet gaisa filtra kontaktdakšu elektrības rozetē un pieskarieties taustiņam , lai ieslēgtu gaisa filtru.
- 2 Vienlaicīgi pieskarieties taustiņam  un . Trīs sekundes turiet tos piespiestus, līdz izdzirdat pikstienu.
↳ Gaisa filtrs ieiet pārī savienošanas režīmā.
↳ Wi-Fi indikators  mirgo oranžs.
- 3 Izpildiet 4.-5. soli nodaļā **“Wi-Fi savienojuma pirmā pieslēgšana”**.

4 Ierīces lietošana

Gaisa kvalitātes indikators

| PM2.5 līmenis | Gaisa kvalitātes apgaismojuma krāsa | Gaisa kvalitātes līmenis |
|---------------|-------------------------------------|--------------------------|
| ≤35 | Zila | Labs |
| 36-75 | Zila-Violeta | Pieņemams |
| 76-115 | Violeta-Sarkana | Slikts |
| >115 | Sarkana | Ļoti slikts |

Kad ierīce tiek ieslēgta, gaisa kvalitātes apgaismojums ieslēdzas automātiski, secīgi iedegoties visās krāsās. Pēc īsa brīža gaisa kvalitātes sensori noregulē īsto krāsu, kas atbilst apkārtējā gaisa kvalitātei.



PM2.5

AeraSense uztveres tehnoloģija precīzi nosaka un ātri reaģē pat uz niecīgākajām gaisa kvalitātes izmaiņām. Ar reālā laika PM2.5 atgriezenisko saiti tā nodrošina vienmēr aktuālu informāciju par gaisa kvalitāti. Lielākā daļa iekštelpu gaisa piesārņotāju ir diapazonā zem PM2.5, kas apzīmē gaisu piesārņojošās daļiņas izmērā zem 2,5 mikrometriem. Bieži sastopami sīku daļiņu iekštelpu gaisa piesārņotāji ir cigarešu dūmi, gatavošana un sveču dedzināšana. Tāpat dažas baktērijas, pelējuma sporas, dzīvnieku alergēni un putekļu ērcītes alergēnu daļiņas ir zem PM2.5.

IAI

Profesionālā līmeņa **AeraSense** sensors uztver iekštelpu alergēnu daudzumu un ar atgriezenisko saiti ciparu formā no 1 līdz 12 attēlo potenciālo iekštelpu alergēnu riska līmeni. 1 norāda uz labāko gaisa kvalitāti.

Ieslēgšana un izslēgšana

- 1 Iespraudiet kontaktdakšu elektrības rozetē.
 - ↳ Ierīce nopīkst.
- 2 Pieskarieties taustiņam , lai ieslēgtu ierīci.
 - ↳ Ierīce pēc noklusējuma darbojas režīmā 2-in-1 un displejā ir redzama indikācija .
 - ↳ Kad ierīce silst, displejā ir redzama indikācija "-- --". Pēc daļiņu noteikšanas gaisā ierīce parāda PM2.5 līmeni un pēc noklusējuma darbojas automātiskajā režīmā.
 - ↳ Pēc gaisa kvalitātes mērījuma, kas ilgst apmēram 30 sekundes, gaisa kvalitātes sensors automātiski izvēlas atbilstošo gaisa kvalitātes apgaismojuma krāsu.
- 3 Pieskarieties un 3 sekundes turiet nospiestu taustiņu , lai izslēgtu ierīci.



Piezīme

- Ja ierīces kontaktdakša pēc ierīces izslēgšanas ar ieslēgšanas/izslēgšanas taustiņu  joprojām paliek elektrības rozetē, pēc atkārtotas ieslēgšanas ierīce darbosies ar pēdējiem izvēlētajiem iestatījumiem.

Gaisa mitruma līmeņa noregulēšana





- 1 Atkārtoti pieskarieties gaisa mitruma līmeņa regulēšanas taustiņam , lai noregulētu vēlamo gaisa mitrumu uz 40%, 50%, 60% vai “- -” (19. att.).

Piezīme

- Izvēloties gaisa mitruma līmeni “- -”, ierīce turpinās istabas gaisa mitrināšanu, līdz gaisa mitrums sasniegs 70%RH.
- Sasniedzot mērķa gaisa mitruma līmeni, gaisa mitrinātāja pinuma disks pārstās rotēt. Tas atsāks rotēt, kad gaisa mitrums nokritis zem mērķa gaisa mitruma.
- Ja vēlaties ātri paaugstināt gaisa mitruma līmeni, izvēlieties lielāku ventilatora darbības ātrumu.

Darbības režīma pārslēgšana

Ierīcei ir divi darbības režīmi – TIKAI gaisa attīrīšanas režīms un 2-in-1 režīms.



- 1 Pieskarieties režīma izvēles taustiņam , lai izvēlētos TIKAI gaisa attīrīšanas (20. att.).
 - ↳ Displejā ir redzama indikācija , kad ierīce darbojas TIKAI gaisa attīrīšanas režīmā.
- 2 Vēlreiz pieskarieties režīma izvēles taustiņam , lai izvēlētos 2-in-1 režīmu (21. att.).
 - ↳ Displejā ir redzama indikācija , kad ierīce darbojas 2-in-1 režīmā.
 - ↳ Pēc noklusējuma displejā ir redzams aktuālais gaisa mitrums.

Piezīme

- Displejā būs redzams gaisa mitruma līmenis, kas pēc 3 sekundēm pārslēgsies uz aktuālo PM2.5 vai IAI rādījumu, ja viens no šiem līmeņiem nebūs normas robežās.

Apgaismojuma dimēšanas funkcijas lietošana

Ar apgaismojuma dimēšanas taustiņu var ieslēgt un izslēgt gaisa kvalitātes apgaismojumu, displeja un funkciju indikatoru apgaismojumu.

- 1 Pieskarieties apgaismojuma dimēšanas taustiņam , vienreiz, lai izslēgtu gaisa kvalitātes apgaismojumu.
- 2 Vēlreiz pieskarieties apgaismojuma dimēšanas taustiņam , lai izslēgtu gaisa kvalitātes apgaismojumu un displeja apgaismojumu.
- 3 Pieskarieties apgaismojuma dimēšanas taustiņam , trešo reizi, lai atkal ieslēgtu visa veida apgaismojumu.



Displeja režīma maiņa

Ierīcei ir pieejami trīs displeja režīmi – PM2.5 attēlojums, IAI attēlojums un gaisa mitruma līmeņa attēlojums.

Piezīme

- Ierīce pēc noklusējuma darbojas PM2.5 displeja režīmā.



- 1 Pieskarieties un 3 sekundes turiet nospiestu taustiņu , lai pārslēgtos IAI displeja režīmā (22. att.).
 - ↳ Displejā ir redzams IAI indikators un aktuālais IAI līmenis.

- 2 Pieskarieties un 3 sekundes turiet nospiestu taustiņu , lai pārslēgtos gaisa mitruma displeja režīmā (23. att.).
- 3 Pieskarieties un 3 sekundes turiet nospiestu taustiņu , lai pārslēgtos PM2.5 displeja režīmā (24. att.).
 - ↳ Displejā ir redzams PM2.5 indikators un aktuālais PM2.5 līmenis.

Piezīme



- Displejā būs redzams gaisa mitruma līmenis, kas pēc 3 sekundēm pārslēgsies uz aktuālo PM2.5 vai IA1 rādījumu, ja viens no šiem līmeņiem nebūs normas robežās.

Automātiskā režīma iestatījuma maiņa

Jūs varat izvēlēties automātisko režīmu ()^(A), alergēnu režīmu ()^(A) un miega režīmu ()^(SL).



Automātiskais režīms

Automātiskajā režīmā ierīce izvēlas ventilatora darbības ātrumu saskaņā ar apkārtējā gaisa mitrumu un kvalitāti.

- Pieskarieties ventilatora darbības ātruma taustiņam ()^(A), lai izvēlētos automātisko režīmu (25. att.).
 - ↳ Displejā ir redzama indikācija Auto () un ()^(A).
 - ↳ Ierīce automātiskajā režīmā darbojas pēc noklusējuma.





Alergēnu režīms

Īpaši jutīgais alergēnu režīms ir izstrādāts, lai reaģētu pat uz niecīgām alergēnu izmaiņām apkārtējā gaisā.

- Pieskarieties automātiskā režīma taustiņam ()^(A), lai izvēlētos alergēnu režīmu (26. att.).
 - ↳ Displejā ir redzama indikācija Auto () un (A).

Miega režīms (SL)

Miega režīmā gaisa filtrs darbojas klusi un ar ļoti zemu ātrumu.

- Pieskarieties automātiskā režīma taustiņam ()^(A), lai izvēlētos miega režīmu ()^(SL).
 - ↳ Displejā ir redzama indikācija ()^(SL) un (A).

Piezīme

- Ja pēc vienas minūtes netiek nospiests neviens taustiņš, izdziest viss apgaismojums, izņemot indikāciju (A).
- Apgaismojumu var ieslēgt, pieskaroties jebkuram taustiņam.

Ventilatora darbības ātruma maiņa



Ir pieejami vairāki ventilatora darbības ātrumi.

Manuālais

- Atkārtoti pieskarieties ventilatora darbības ātruma taustiņam ()^(A), lai izvēlētos vēlamo ventilatora darbības ātrumu (**1, 2 vai 3**) (28. att.).

Turbo (t)

Turbo režīmā gaisa filtrs darbojas ar maksimālo ātrumu.

- Pieskarieties ventilatora darbības ātruma taustiņam ()^(A), lai izvēlētos turbo ātrumu ()^(t) (29. att.).

Taimera iestatīšana

Taimeris ļauj iestatīt ierīci darboties noteiktas stundas. Kad iestatītais laiks ir pagājis, ierīce automātiski izslēdzas.

- Atkārtoti pieskarieties taimera/atīstāšanas taustiņam ()^(A), lai izvēlētos, cik stundas ierīcei darboties (30. att.).

↳ Taimeris var iestatīt no 1 līdz 12 stundām.

- Lai atceltu taimera iestatījumu, atkārtoti pieskarieties taimera/atiestatīšanas taustiņam , līdz displejā parādās indikācija “---”.

Bērnu drošības slēdzenes iestatīšana

1 Pieskarieties un 3 sekundes turiet nospiestu bērnu drošības slēdzenes taustiņu , lai aktivizētu bērnu drošības slēdzeni (31. att.).

↳ Displejā 3 sekundes ir redzama indikācija .

↳ Kad bērnu drošības slēdzene ir aktīva, citi taustiņi ir neaktīvi.

2 Vēlreiz pieskarieties un 3 sekundes turiet nospiestu bērnu drošības slēdzenes taustiņu , lai izslēgtu bērnu drošības slēdzeni (32. att.).

↳ Displejā 3 sekundes ir redzama indikācija .

Ūdens līmenis

Ūdens tvertnes ūdens līmenis ir redzams caur ūdens līmeņa lodziņu uz ūdens tvertnes.

Kad ūdens tvertnē nav pietiekami daudz ūdens, mirgo ūdens uzpildīšanas brīdinājums , norādot, ka nepieciešams uzpildīt ūdens tvertni (33. att.).

Piezīme

- Kad ūdens tvertne būs tukša, gaisa mitrinātāja pinuma disks pārstās rotēt. Kad ūdens tvertne atkal tiek uzpildīta, gaisa mitrinātāja pinuma disks atsāk rotēt.

5 Tīrīšana

Piezīme

- Pirms tīrīšanas vienmēr izraujiet ierīces kontaktdakšu no elektrības rozetes.
- Nekad neiegremdējiet ierīci ūdenī vai citā šķīdumā.
- Ierīces detaļu tīrīšanai nekad neizmantojiet abrazīvus, spēcīgus vai uzliesmojošus tīrīšanas līdzekļus, piemēram, balinātāju vai alkoholu.
- Mazgāšanai piemērots ir tikai priekšfiltrs un NanoCloud rotējošā gaisa mitrinātāja pinums. NanoProtect filtru nedrīkst mazgāt, kā arī tas nav piemērots tīrīšanai ar putekļusūcēju.

Tīrīšanas grafiks

| Biezums | Tīrīšanas metode |
|----------------------------------------------------------------------------------------------------------------------------------------------------|-----------------------------------------------------------------------------------------------------------------------------------------------------|
| Kad nepieciešams | Noslaukiet ierīces korpusu ar mīkstu un sausu drāniņu. |
| Katru nedēļu | Izskalojiet ūdens tvertni, ūdens paplāti un NanoCloud rotējošā gaisa mitrinātāja pinumu. |
| Kad iedegas tīrīšanas ikona  un displejā redzama indikācija FO. | Iztīriet priekšfiltru. Atkalņojiet NanoCloud rotējošā gaisa mitrinātāja pinumu ar ūdeni un balto etiķi (5% etiķskābes) vai ūdeni un citronskābi. |

Ierīces korpusa tīrīšana

Regulāri noslaukiet ierīci no iekšpuses un ārpusi, lai novērstu putekļu uzkrāšanos.

- 1 Noslaukiet putekļus no ierīces korpusa ar mīkstu, sausu drāniņu.
- 2 Izslaukiet gaisa izplūdes atveri ar mīkstu, sausu drāniņu.

Gaisa kvalitātes sensora tīrīšana

Lai nodrošinātu optimālu gaisa filtra darbību, notīriet gaisa kvalitātes sensoru reizi divos mēnešos. Tīriet to biežāk, ja izmantojat gaisa filtru telpā, kur ir daudz putekļu.

Piezīme

- Ja istabā ir ļoti augsts gaisa mitruma līmenis, ir iespējama kondensāta veidošanās uz gaisa kvalitātes sensora. Tā rezultātā gaisa kvalitātes apgaismojums var norādīt uz sliktu gaisa kvalitāti, kaut gan tā ir laba. Šajā gadījumā notīriet gaisa kvalitātes sensoru vai izmantojiet kādu no manuālajiem ventilatora darbības ātrumiem.

- 1 Iztīriet gaisa kvalitātes sensora gaisa ieplūdes un izplūdes atveri ar mīkstu birstīti (34. att.).
- 2 Atveriet gaisa kvalitātes sensora pārsegu (35. att.).
- 3 Notīriet gaisa kvalitātes sensoru un putekļu ieplūdes un izplūdes atveri ar viegli samitrinātu vates tamponu (36. att.).
- 4 Nosusiniet tos ar sausu vates tamponu.
- 5 Pievienojiet atpakaļ gaisa kvalitātes sensora pārsegu (37. att.).

Ūdens tvertnes, ūdens paplātes un NanoCloud rotējošā gaisa mitrinātāja pinuma tīrīšana

Piezīme

- Tīriet ūdens tvertni, ūdens paplāti un NanoCloud rotējošā gaisa mitrinātāja pinumu reizi nedēļā, lai saglabātu tos higiēniski tīrus.

- 1 Izņemiet ūdens tvertni (10. att.).
- 2 Celiet ūdens paplāti uz augšu un horizontāli izvelciet no ierīces (11. att.).
- 3 Noceliet gaisa mitrinātāja pinuma disku no tā atbalsta (38. att.).
- 4 Izskalojiet ūdens tvertni, ūdens paplāti un NanoCloud rotējošā gaisa mitrinātāja pinumu zem tekoša krāna ūdens.

Piezīme

- Tīrīšanas laikā neizjauciet NanoCloud rotējošā gaisa mitrinātāja pinuma disku.
- Netīriet NanoCloud rotējošā gaisa mitrinātāja pinumu ar abrazīviem līdzekļiem un nenovietojiet to tiešā saules gaismā.
- Ja nepieciešams, ūdens tvertnes un paplātes tīrīšanai izmantojiet maigu mazgāšanas līdzekli. Šajā gadījumā noskalojiet ūdens tvertni un paplāti īpaši rūpīgi.

- 5 Noslaukiet ūdens tvertni un paplāti no ārpusi sausu.
- 6 Novietojiet gaisa mitrinātāja pinuma disku uz tā atbalsta (13. att.).

Piezīme

- Novietojot gaisa mitrinātāja pinuma disku uz tā atbalsta, pārļiecinieties, vai diska izvirkājumi iegulstas atbilstošajos padziļinājumos.

- 7 Ievietojiet ūdens paplāti atpakaļ ierīcē (14. att.).
- 8 Ievietojiet ūdens tvertni atpakaļ ierīcē (18. att.).

Priekšfiltra tīršana

Piezīme

- Ja priekšfiltrs ir bojāts, nolietots vai salūzis, nelietojiet to. Apmeklējiet www.philips.com/support vai sazinieties ar savas valsts klientu apkalpošanas centru.

| Filtra brīdinājuma lampiņas statuss | Rīcība |
|-------------------------------------------------------------------------------------------------------------------------------------------------------------------------------------|-----------------------|
| Displejā ir redzama indikācija FO un gaisa mitrinātāja pinuma un priekšfiltra tīršanas brīdinājums  | Iztīriet priekšfiltru |

- 1 Velciet aizmugures pārsega augšējo daļu pret sevi, lai noņemtu to no ierīces (3. att.).
- 2 Lai izņemtu priekšfiltru, nospiediet fiksatoru uz leju un velciet priekšfiltru virzienā uz sevi (4. att.).
- 3 Mazgājiet priekšfiltru zem tekoša krāna ūdens. Ja priekšfiltrs ir ļoti netīrs, ar mīkstu birstīti izslaukiet putekļus (39. att.).
- 4 Ļaujiet priekšfiltram brīvi nožūt.

Piezīme

- Pārļiecinieties, vai priekšfiltrs ir pilnīgi sauss. Ja tas joprojām ir mitrs, tajā var sākt vairoties baktērijas, tā saīsinot priekšfiltra lietošanas ilgumu.

- 5 Kad priekšfiltrs ir pilnībā nožuvies, ievietojiet to atpakaļ aizmugures panelī (8. att.).
- 6 Pieskarieties un 3 sekundes turiet nospiestu taustiņu , lai atiestatītu priekšfiltra tīršanas brīdinājumu.

NanoCloud rotējošā gaisa mitrinātāja pinuma atkaļķošana

| Filtra brīdinājuma lampiņas statuss | Rīcība |
|--------------------------------------------------------------------------------------------------------------------------------------------------------------------------------------|---------------------------------------------------------|
| Displejā ir redzama indikācija FO un gaisa mitrinātāja pinuma un priekšfiltra tīršanas brīdinājums  | Atkaļķojiet NanoCloud rotējošā gaisa mitrinātāja pinumu |

- 1 Izņemiet ūdens tvertni (10. att.).
- 2 Celiet ūdens paplāti uz augšu un horizontāli izvelciet no ierīces (11. att.).
- 3 Noceliet gaisa mitrinātāja pinuma disku no tā atbalsta (38. att.).
- 4 Uz divām stundām iemērciet NanoCloud rotējošā gaisa mitrinātāja pinumu tīršanas šķīdumā (piemēram, atšķaidītā baltajā etiķī, citronskābes šķīdumā) (40. att.).

Piezīme

- Lūdzu, izmantojiet vidēji skābu vai skābu tīršanas šķīdumu:
- Baltais etiķis (5% etiķskābes) sajaukts ar vienādu daudzumu ūdens;
- 24 g citronskābes uz 4 l ūdens.
- Ja uz filtra ir baltas nogulsnes (kaļķakmens), pārlicinieties, vai puse ar baltajiem nosēdumiem ir iemērta atkaļķošanas šķīdumā.
- Atkaļķošanas laikā neizjauciet NanoCloud rotējošā gaisa mitrinātāja pinuma disku.

5 Noskalojiet NanoCloud rotējošā gaisa mitrinātāja pinumu zem tekoša krāna ūdens, lai noskalotu etiķa vai citronskābes paliekas. Skalošanas laikā groziet mitrinātāja pinumu, lai noskalotu to gan no priekšpuses, gan mugurpuses (41. att.).

6 Ļaujiet NanoCloud rotējošā gaisa mitrinātāja pinumam brīvi nožūt (42. att.).

Piezīme

- Nenovietojiet NanoCloud rotējošā gaisa mitrinātāja pinumu tiešā saules gaismā.

7 Pieskarities un 3 sekundes turiet nospiestu taustiņu , lai atiestatītu NanoCloud rotējošā gaisa mitrinātāja pinuma tīršanas brīdinājumu.

6 Filtra un gaisa mitrinātāja pinuma nomaiņa



Veselīga gaisa aizsardzības slēdzene

Šī ierīce ir aprīkota ar veselīga gaisa aizsardzības slēdzeni, lai nodrošinātu, ka NanoProtect filtra un gaisa mitrinātāja pinuma veiktspēja ierīces darbības laikā vienmēr ir optimāla. Kad NanoProtect filtra un gaisa mitrinātāja pinuma darbmūžs ir gandrīz galā, sāk mirgot nomaiņas indikators , informējot, ka detaļas jānomaina. Ja filtrs un gaisa mitrinātāja pinums netiek nomainīts laikus, ierīce pārtrauc darboties un tiek bloķēta.

NanoProtect filtra nomaiņa (43. att.)

Piezīme

- Filtrs nav tīrāms un lietojams atkārtoti.
- Pirms filtru nomaiņas vienmēr izslēdziet gaisa filtru un izraujiet tā kontaktdakšu no elektrības rozetes.

| Filtra brīdinājuma lampiņas statuss | Rīcība |
|-----------------------------------------------------------------------------------------------------------------------------------------------------------|--------------------------------------------------------------|
| Displejā redzams brīdinājums A3 un mirgo filtra nomaiņas indikators  . | Nomainiet NanoProtect filtru, 3. sērija (FY1410) |
| Displejā redzams brīdinājums C7 un mirgo filtra nomaiņas indikators  . | Nomainiet NanoProtect aktīvās ogles filtru (FY1413) |

1 Izņemiet no ierīces lietotos filtrus (44. att.).

Piezīme

- Nepieskarieties gofrētajai filtra daļai un nesmaržojiet filtru, jo tas ir akumulējis gaisa piesārņotājus.
- Pēc lietoto filtru izmešanas nomazgājiet rokas.

- 2 Pilnībā izpakojiet jaunus filtrus (6. att.).
- 3 Ievietojiet ierīcē jaunus filtrus (7. att.).
- 4 Pieskarieties un 3 sekundes turiet nospiestu taustiņu , lai atiestatītu NanoProtect filtra nomaiņas brīdinājumu.

NanoCloud rotējošā gaisa mitrinātāja pinuma nomaiņa

| Filtra brīdinājuma lampiņas statuss | Rīcība |
|--------------------------------------------------------------------------------------------------------------------------------------------------------------------|-------------------------------------------------------|
| Displejā ir redzama indikācija F1 un mirgo filtra nomaiņas indikators  (45. att.) | Nomainiet NanoCloud rotējošā gaisa mitrinātāja pinumu |

- 1 Noceliet gaisa mitrinātāja pinuma disku no tā atbalsta (38. att.).
- 2 Satveriet vārpstas skrūvi diska otrajā pusē, pagrieziet to pretēji pulksteņa rādītāja kustības virzienam, lai atbrīvotu pinumu no diska (46. att.).
- 3 Secīgi atbrīvojiet aizslēgus diska malā, lai izjauktu pinuma disku (47. att.).
- 4 Izņemiet lietoto NanoCloud rotējošā gaisa mitrinātāja pinumu (48. att.).
- 5 Pilnībā izpakojiet jauno NanoCloud rotējošā gaisa mitrinātāja pinumu (12. att.).
- 6 Ievietojiet jauno NanoCloud rotējošā gaisa mitrinātāja pinumu pinuma diskā un nobloķējiet diska aizslēgus (49. att.).
- 7 Uzlieciet pinuma disku atpakaļ uz tā atbalsta (13. att.).

Piezīme

- Uzliekot pinuma disku uz tā atbalsta, pārliecinieties, vai diska izvirkājumi iegulstas atbilstošajos padziļinājumos.

- 8 Ievietojiet ierīcē ūdens paplāti un ūdens tvertni (14. att.).
- 9 Pieskarieties un 3 sekundes turiet nospiestu taustiņu , lai atiestatītu NanoCloud rotējošā gaisa mitrinātāja pinuma nomaiņas brīdinājumu.

Antibakteriālās kasetnes uzstādīšana

Piezīme



- Antibakteriālā kasetne nav iekļauta komplektācijā. To var pasūtīt, sazinoties ar savas valsts Philips klientu apkalpošanas centru vai apmeklējot www.philips.com.
- Izpildiet tālāk aprakstīto, lai uzstādītu antibakteriālo kasetni (FY5131).



Nomainiet antibakteriālo kasetni vismaz vienreiz gadā, lai nepieļautu baktēriju savairošanos ūdens paplātē.

1. Noceliet gaisa mitrinātāja pinuma disku no tā atbalsta (38. att.).
2. Pilnībā izpakojiet jauno antibakteriālo kasetni (50. att.).
3. Ievietojiet antibakteriālo kasetni ūdens paplātē un horizontāli nostipriniet vietā (51. att.).
4. Uzlieciet pinuma disku atpakaļ uz tā atbalsta (13. att.).
5. Ievietojiet ūdens paplāti un ūdens tvertni atpakaļ ierīcē.

7 Darbības traucējumu novēršana

Šajā nodaļā ir apkopoti biežākie darbības traucējumi, kas var skart jūsu ierīci. Ja jūs nevarat novērst darbības traucējumu, izmantojot tālāk sniegto informāciju, sazinieties ar klientu apkalpošanas centru savā valstī.

| Problēma | Iespējamais risinājums |
|----------------------------------------------------------------------------------|---------------------------------------------------------------------------------------------------------------------------------------------------------------------------------------------------------------------------------------------------------------------------------------------------------------------------------------------------------------------------------------------------------------------------------------------------------------------------------------------------------------------------------------------------|
| Ierīce nedarbojas, kaut gan ir pievienota elektriskās barošanas padevei. | <ul style="list-style-type: none"> Mirgo filtra nomaiņas indikators , bet NanoProtect filtrs nav nomainīts, tāpēc ierīce ir bloķēta. Šajā situācijā nomainiet filtru un atiestatiet filtra nomaiņas brīdinājumu. Mirgo ūdens tvertnes uzpildes brīdinājums . Pārliecinieties, vai ūdens tvertne ir pareizi ievietota un tajā ir pietiekami daudz ūdens. |
| Ierīce nedarbojas, kaut gan tā ir ieslēgta. | <ul style="list-style-type: none"> Ierīce darbojas, bet taustiņi nav aktīvi. Pārbaudiet, vai bērnu drošības slēdzene ir aktīva. |
| Uz NanoCloud rotējošā gaisa mitrinātāja pinuma ir baltas nogulsnes. | <ul style="list-style-type: none"> Baltās nogulsnes ir kaļķakmens. Tās veidojas no minerālvielām, ko satur ūdens. Kaļķakmens uz NanoCloud rotējošā gaisa mitrinātāja pinuma ietekmē gaisa mitrinātāja darbību, tomēr tas neietekmē jūsu veselību. Ievērojiet tīrīšanas norādes lietošanas instrukcijā. |
| Pa gaisa izplūdes atveri neplūst gaiss. | <ul style="list-style-type: none"> Pievienojiet ierīci elektriskās barošanas padevei un ieslēdziet to. |
| Gaisa plūsma pa izplūdes atveri ir ievērojami vājāka nekā iepriekš. | <ul style="list-style-type: none"> Priekšfiltrs ir netīrs. Notīriet priekšfiltru (skatīt nodaļu "Tīrīšana"). Pārbaudiet, vai NanoProtect filtrs ir pilnībā izpakots. |
| Gaisa kvalitāte neuzlabojas, kaut gan gaisa mitrinātājs darbojas jau ilgu laiku. | <ul style="list-style-type: none"> Pārbaudiet, vai filtri ir pilnībā izpakoti. Ierīcē nav ievietots viens no filtriem vai arī tas ir ievietots nepareizi. Pārliecinieties, vai visi filtri ir pareizi ievietoti, ievērojot secību no dziļāk esošā filtra: 1) NanoProtect filtrs, 3. sērija (FY1410); 2) NanoProtect aktīvās ogles filtrs (FY1413); 3) Priekšfiltrs. Gaisa kvalitātes sensors ir mitrs. Nodrošiniet, lai gaisa kvalitātes sensors būtu tīrs un sauss (skatīt nodaļu "Tīrīšana"). |

| Problēma | Iespējamais risinājums |
|-----------------------------------------------------------------------------------------|-------------------------------------------------------------------------------------------------------------------------------------------------------------------------------------------------------------------------------------------------------------------------------------------------------------------------------------------------------------------------------------------------------------------------------------------------------------------------------------------------------------------------------------------------------------------------------------------|
| Paiet ilgs laiks, līdz tiek sasniegts mērķa gaisa mitrums. | <ul style="list-style-type: none"> NanoCloud tehnoloģija telpā vienmērīgi izplata neredzamus ūdens tvaikus. Ja gaiss ir ļoti sauss, gaisa mitrinātāja radīto mitrumu absorbē sienas, mēbeles un citi priekšmeti telpā. Tāpat ventilācija ar sausu āra gaisu pagarina laiku, kas nepieciešams, lai sasniegtu mērķa gaisa mitrumu. Lai optimizētu gaisa mitrināšanas un attīrīšanas veiktspēju, lietošanas laikā aizveriet logus un durvis. |
| Es neredzu no ierīces izplūstam ūdens tvaikus. Vai tā darbojas? | <ul style="list-style-type: none"> Kad tvaiks ir īpaši smalks, tas nav redzams. Ierīce ir aprīkota ar NanoCloud gaisa mitrināšanas tehnoloģiju, kas nodrošina veselīga mitrināta gaisa plūsmu bez ūdens miglas veidošanās. Tas ir iemesls, kāpēc tvaiki nav redzami. |
| Ierīce izplata savādu smaržu. | <ul style="list-style-type: none"> Pirmajās lietošanas reizēs ierīce var izplatīt plastmasas aromātu. Tas ir normāli. Tomēr, ja ierīce izplata deguma smaku pat pēc filtru izņemšanas, sazinieties ar Philips izplatītāju vai autorizētu Philips servisa centru. Pēc ilgāka lietošanas laika filtrs var izplatīt smaržu absorbētā telpas gaisa dēļ. Izņemiet filtru un uz vairākām stundām novietojiet to vietā ar tiešu saules gaismu un labu ventilāciju. Uzstādiet filtru no jauna un mēģiniet lietot to atkal. Ja smarža saglabājas, lūdzu, nomainiet filtru. |
| Ierīce ir ļoti skaļa. | <ul style="list-style-type: none"> Filtri nav pilnībā izpakoti. Pārliedzieties, vai pilnībā izpakojat filtrus. Noregulējiet ventilatora darbības ātrumu uz zemāku. |
| Ierīce joprojām rāda, ka ir nepieciešams nomainīt filtru, kaut gan tas jau ir izdarīts. | <ul style="list-style-type: none"> Iespējams, nav pareizi nospiests un 3 sekundes paturēts taimera/atiestatīšanas taustiņš . Iespraudiet ierīces kontaktdakšu elektrības rozetē, pieskarieties taustiņam , lai ieslēgtu ierīci, un pieskarieties un 3 sekundes turiet nospiestu taimera/atiestatīšanas taustiņu . |
| Displejā ir redzams kļūdas kods "E1", "E2", "E3", "E4" vai "E5". | <ul style="list-style-type: none"> Ierīce ir bojāta. Sazinieties ar savas valsts klientu apkalpošanas centru. |

| Problēma | Iespējamais risinājums |
|----------------------------------------------|---------------------------------------------------------------------------------------------------------------------------------------------------------------------------------------------------------------------------------------------------------------------------------------------------------------------------------------------------------------------------------------------------------------------------------------------------------------------------------------------------------------------------------------------------------------------------------------------------------------------------------------------------------------------------------------------------------------------------------------------------------------------------------------------------------------------------------------------------------------------------------------------------------------------------------------------------------------------------------------------------------------------------------------------------------------------------------------------------------------------------------------------------------------------------------------------------------------------------------------------------------------------------------------|
| <p>Neizdodas izveidot Wi-Fi savienojumu.</p> | <ul style="list-style-type: none"> • Ja gaisa filtrs ir savienots ar divu frekvenču maršrutētāju (rūteri) un pašlaik tas nav savienots ar 2,4 GHz tīklu, lūdzu, pārslēdziet to uz citu tā paša maršrutētāja joslu (2.4GHz) un mēģiniet savienojumu izveidot vēlreiz. 5 GHz tīkli netiek atbalstīti. • Tīmekļa autentifikācijas tīkli netiek atbalstīti. • Pārbaudiet, vai gaisa filtrs atrodas efektīvas darbības rādiusā. Mēģiniet novietot gaisa filtru tuvāk maršrutētājam. • Pārbaudiet, vai tīkla nosaukums ir pareizs. Tīkla nosaukumā ņem vērā lielos burtus. • Pārbaudiet, vai tīkla parole ir pareiza. Tīkla parolē ņem vērā lielos burtus. • Atkārtojiet iestatīšanu, ievērojot norādījumus nodaļā “Wi-Fi savienojuma atjaunošana tīkla maiņas gadījumā”. • Wi-Fi savienojumu var ietekmēt elektromagnētiskie vai cita veida traucējumi. Novietojiet ierīci atstatus no citām elektriskajām ierīcēm, kas varētu radīt traucējumus. • Pārbaudiet, vai mobilā ierīce ir lidojuma režīmā. Izveidojot savienojumu ar Wi-Fi tīklu, izslēdziet lidojuma režīmu. • Skatiet palīdzības sadaļu aplikācijā, lai saņemtu plašus un vienmēr aktuālus risinājumus darbības traucējumu novēršanai. |

8 Garantija un serviss

Ja jums ir nepieciešama informācija vai ir radusies kāda problēma, lūdzu, apmeklējiet Philips mājaslapu www.philips.com vai sazinieties ar savas valsts Philips klientu apkalpošanas centru (kontakthinformāciju skatīt vispasaules garantijas talonā). Ja jūsu valstī nav Philips klientu apkalpošanas centra, dodieties pie vietējā Philips izplatītāja.

Rezerves daļu vai piederumu pasūtīšana

Ja ir nepieciešams nomainīt kādu ierīces detaļu vai jūs vēlaties pasūtīt rezerves daļu, dodieties pie vietējā Philips izplatītāja vai apmeklējiet www.shop.philips.com/support. Ja rezerves daļu iegādes laikā rodas problēmas, sazinieties ar savas valsts Philips klientu apkalpošanas centru (kontakthinformāciju skatīt vispasaules garantijas talonā).

9 Jūsu ievērbai

Elektromagnētiskie lauki (EML)

Šī Philips ierīce atbilst visiem piemērojamiem standartiem un noteikumiem, kas attiecas uz elektromagnētisko lauku iedarbību.

Atbilstība EML

Koninklijke Philips N.V. ražo un pārdod daudzus patērētājiem paredzētus produktus, kuri, tāpat kā jebkura elektroniskā aparatūra, parasti spēj izstarot un saņemt elektromagnētiskos signālus.

Viens no Philips vadošajiem biznesa principiem ir veikt visus nepieciešamos veselības aizsardzības un drošības pasākumus mūsu produktiem, ievērot visas piemērojamās juridiskās prasības un ievērot EML standartus, kas piemērojami produktu izgatavošanas brīdī.

Philips ir apņēmis izstrādāt, ražot un pārdot produktus, kas nerada nelabvēlīgu ietekmi uz veselību. Philips apliecina, ka, ja tā produkti tiek pareizi izmantoti paredzētajai lietošanai, tie ir droši lietojami saskaņā ar mūsdienās pieejamiem zinātniskiem pierādījumiem.

Philips aktīvi piedalās starptautisko EML un drošības standartu izstrādē, ļaujot Philips paredzēt turpmāku standartizācijas attīstību, lai savlaicīgi pielāgot savus produktus.

Pārstrāde

Darbmūža beigās neizmetiet ierīci kopā ar parastiem sadzīves atkritumiem. Nododiet to pārstrādei oficiālā savākšanas punktā. Šāda rīcība palīdz aizsargāt apkārtējo vidi.

Ievērojiet savas valsts noteikumus par atsevišķu elektrisko un elektronisko izstrādājumu savākšanu. Pareiza utilizācija palīdz novērst iespējamo kaitējumu apkārtējai videi un cilvēku veselībai.

Paziņojums

App Store ir Apple Inc. pakalpojumu zīme. Google Play ir Google Inc. preču zīme.

“Air Matters” ir aplikācija, ko izstrādājusi Air Matters Network Pty Ltd.

Šī Philips ierīce un Air Matters aplikācija izmanto vairākas atvērtā koda programmatūras. Šajā produktā izmantoto atvērtā koda programmatūru licences tekstu kopijas ir pieejamas tīmekļa vietnē www.philips.com/purifier-compatibility.

Turiny

| | |
|-----------------|-----------|
| 1 Svarbu | 47 |
| Saugumas | 47 |

| | |
|------------------------------------|-----------|
| 2 Jūsų oro valymo įrenginys | 50 |
| Prietaiso apžvalga (pav. 1) | 50 |
| Valdymo apžvalga (pav. 2) | 51 |

| | |
|-------------------------------|-----------|
| 3 Nuo ko pradėti | 51 |
| Įdiekite “NanoProtect” filtrą | 51 |
| Pasiruoškite drėkinimui | 52 |
| Bevielio ryšio įdiegimas | 52 |

| | |
|----------------------------------------|-----------|
| 4 Naudokitės prietaisu | 53 |
| Kaip suprasti oro kokybės lempuotę | 53 |
| Prietaiso įjungimas ir išjungimas | 54 |
| Drėgnumo lygio nustatymas | 54 |
| Veikimo režimo perjungimas | 54 |
| Šviesų pritemdymo funkcijos naudojimas | 55 |
| Rodymo režimo perjungimas | 55 |
| Automatinio režimo nustatymų keitimas | 55 |
| Ventiliatoriaus greičio keitimas | 56 |
| Laikmačio nustatymas | 56 |
| Užrakto nuo vaikų nustatymas | 56 |
| Vandens lygis | 56 |

| | |
|--------------------------------------------------------------------------------------------|-----------|
| 5 Valymas | 57 |
| Valymo tvarkaraštis | 57 |
| Prietaiso korpuso valymas | 57 |
| Oro kokybės jutiklio valymas | 57 |
| Vandens talpos, vandens padėkliuko ir “NanoCloud” kapiliarinės drėkinimo medžiagos valymas | 58 |
| Pre-filtro valymas | 58 |
| Kalkių nuosėdų šalinimas iš “NanoCloud” kapiliarinės drėkinimo medžiagos | 59 |
| “NanoCloud” kapiliarinės drėkinimo medžiagos keitimas | 60 |

| | |
|------------------------------------------------------------|-----------|
| 6 Keiskite filtrą ir kapiliarinę drėkinimo medžiagą | 60 |
| Kaip suprasti sveiko oro apsaugos užraktą | 60 |
| “NanoProtect” filtro keitimas (pav. 43) | 60 |
| Antibakterinės kasetės įdiegimas | 61 |

| | |
|------------------------------|-----------|
| 7 Problemų sprendimas | 62 |
|------------------------------|-----------|

| | |
|------------------------------------|-----------|
| 8 Garantija ir aptarnavimas | 65 |
| Užsakykite dalis ar priedus | 65 |

| | |
|---------------------------------|-----------|
| 9 Pastabos | 65 |
| Elektromagnetiniai laukai (EML) | 65 |
| Perdirbimas | 66 |
| Pastaba | 66 |

1 Svarbu

Saugumas

Atidžiai perskaitykite šią naudojimosi instrukcijų knygelę prieš naudodamiesi drėkintuvu ir išsaugokite ją ateičiai.

Pavojus

- Neleiskite vandeniui ar jokiems kitiems skysčiams ar degiems plovikliams patekti į prietaisą, kad išvengtumėte elektros šoko ir / ar gaisro pavojaus.
- Nevalykite prietaiso naudodami vandenį ar kitą skystį ar (degu) ploviklį, kad išvengtumėte elektros šoko ir / ar gaisro pavojaus.
- Nepurškite jokių degių medžiagų, tokių kaip insekticidai ar kvapai niekur aplink drėkintuvą.
- Vanduo, esantis vandens talpoje, nėra tinkamas gerti. Negerkite šio vandens, neduokite jo gyvūnams ir nelaistykite augalų. Kai norite ištuštinti vandens talpą, išpilkite joje esantį vandenį į nuotekas.

Įspėjimas

- Patikrinkite, ar įtampa, nurodyta drėkintuvo apačioje atitinką jūsų elektros tinklo įtampą prieš prijungdami prietaisą.

- Jei elektros laidas yra pažeistas, jį turi pakeisti "Philips", autorizuotas aptarnavimo centras ar panašios kvalifikacijos specialistas, kad būtų išvengta žalos.
- Nesinaudokite drėkintuvu, jei kištukas, elektros laidas ar drėkintuvas yra pažeisti.
- Šiuo prietaisu gali naudotis 8 metų ir vyresni vaikai bei asmenys su susilpnėjusiomis fizinėmis, jutiminėmis ar protinėmis galiomis arba jei jiems nepakanka patirties ir žinių, jei jie yra prižiūrimi arba instrukuoti apie saugų prietaiso naudojimą bei supranta galimas grėsmes.
- Valymo ir priežiūros neturėtų atlikti vaikai be priežiūros.
- Vaikai turi būti prižiūrimi ir nežaisti su drėkintuvu.
- Neužblokuokite oro patekimo ir išleidimo angų, pavyzdžiui uždengdami jas įvairiais daiktais ar pastatydami juos priešais angą.
- Standartinė WiFi (bevielio ryšio) sąsaja 802.11b/g/n prie 2.4 GHz su maksimalia išvesties galia 31.62 mW EIRP.

Atsargiai

- Šis prietaisas nėra tinkamos ventiliacijos, reguliaraus patalpų siurbimo, gartraukio ar ventiliatoriaus maisto gamybos metu, pakaitalas.

- Jei elektros lizdas, prie kurio prijungtas drėkintuvas, turi prastą jungtį, drėkintuvo kištukas įkaista. Įsitikinkite, kad drėkintuvą prijungiate prie tvarkingo elektros lizdo.
- Visuomet statykite ir naudokite drėkintuvą ant sauso, stabilaus, lygaus ir horizontalaus paviršiaus.
- Palikite bent 20 cm laisvos erdvės už prietaiso ir iš abiejų jo šonų ir bent 30 cm virš jo.
- Nedėkite jokių daiktų ant drėkintuvo viršaus.
- Nestatykite prietaiso tiesiai po oro kondicionieriumi, kad išvengtumėte kondensato lašėjimo ant prietaiso.
- Įsitikinkite, kad visi filtrai yra tinkamai įdiegti prieš įjungdami prietaisą.
- Naudokite tik originalius “Philips” filtrus, skirtą būtent šiam drėkintuvui. Nenaudokite jokių kitų filtrų.
- Netrankykite drėkintuvo kietais daiktais (ypač oro paėmimo ir išleidimo angų).
- Nekiškite pirštų ir jokių daiktų į oro paėmimo ir išleidimo angas, kad nesusižeistumėte ir nesugadintumėte drėkintuvo.
- Nenaudokite šio drėkintuvo, jei naudojate dūminančius vabzdžių repelentus arba vietose, kur yra riebalų liekanų, degančių smilkalų ar cheminių garų.
- Nenaudokite prietaiso netoli dujinių viryklių, šildymo prietaisų ar židinių.
- Visuomet atjunkite drėkintuvą po naudojimo, kai pildote vandenį, valote jį ar atliekate kitus priežiūros veiksmus.
- Nenaudokite prietaiso patalpose su dideliais temperatūros svyravimais.
- Norėdami išvengti trikdžių, statykite prietaisą bent 2 metrų atstumu nuo elektrinių prietaisų, skleidžiančių radijo bangas, tokių kaip televizoriai, radijo imtuvai ar radijo bangomis valdomi laikrodžiai.
- Jei drėkintuvas yra nenaudojamas ilgą laiką, bakterijos ir pelėsiai gali imti augti filtre. Patikrinkite filtrus prieš naudodami drėkintuvą vėl. Jei filtras yra labai purvinas, pakeiskite jį (žiūrėkite skyrių “Filtrų ir kapiliarinės drėkinimo medžiagos keitimas”).
- Drėkintuvas yra skirtas naudoti tik buityje, įprastomis veikimo sąlygomis.

- Nenaudokite prietaiso drėgnose patalpose, ar patalpose, kuriose palaikoma aukšta temperatūra, tokiose kaip vonios kambariai, tualetai ar virtuvės.
- Šis prietaisas nepašalina anglies monoksido (CO) ar radono (Rn). Jis negali būti naudojamas kaip saugumo prietaisas atsitikus nelaimingiems atsitikimams su užsidegimu ar pavojingais chemikalais.
- Vandens talpą užpildykite tik šaltu vandeniu iš čiaupo. Nenaudokite gruntinio vandens ar karšto vandens.
- Į vandens talpą nepilkite jokių kitų medžiagų, išskyrus vandenį. Nepridėkite kvapų į vandens talpą.
- Jei nenaudojote drėkinimo funkcijos ilgą laiką, išplaukite vandens talpą ir “NanoCloud” besisukantį drėkinimo kapiliarinės medžiagos padėkliuką ir leiskite “NanoCloud” besisukančiai drėkinimo kapiliarinei medžiagai natūraliai išdžiūti.
- Jei jums prireikia perkelti prietaisą į kitą vietą, pirmiausia atjunkite elektros energijos tiekimą. Tuomet ištuštinkite vandens talpą ir vandens padėkliuką. Neškite prietaisą nepaverstą, laikydami už rankenėlių, esančių abiejose jo pusėse.
- Atjunkite prietaisą nuo elektros tinklo jo pripildymo ir valymo metu.

2 Jūsų oro valymo įrenginys

Sveikiname su nauju pirkiniumi ir sveiki prisijungę prie “Philips”!

Norėdami pilnai pasinaudoti “Philips” siūloma pagalba, užregistruokite savo prietaisą interneto puslapyje www.philips.com/welcome.

“Philips” oro valymo įrenginys tiekia šviežią, sudrėkintą orą į jūsų namus jūsų šeimos sveikatai.

Jis siūlo jums pažangią garinimo sistemą su “NanoCloud” technologija, naudodamas specialų drėkinimo filtrą, kuris prisotina sausą orą vandens molekulėmis, taip sukurdamas sveiką drėgną orą nesuforuodamas rūko ar miglos. Jo drėkinimo filtras sulaiko bakterijas, kalcį ir kitas daleles, esančias vandenyje. Jis tiekia tik gryną sudrėkintą orą jūsų namams. Daugiau jokio sauso oro žiemos sezono metu ar nuo oro kondicionavimo.

Atidžiai perskaitykite šią naudojimosi instrukcijų knygelę prieš įdiegiant ir naudojant drėkintuvą. Išsaugokite ją ateičiai.

Prietaiso apžvalga (pav. 1)

- A Valdymo skydelis
- B Vandens talpa
- C Kapiliarinės drėkinimo medžiagos laikiklis
- D Vandens padėkliukas
- E Antibakterinės kasetės anga
- F Transportavimo ratukai
- G Kapiliarinės drėkinimo medžiagos ratukas
- H “NanoCloud“ kapiliarinė drėkinimo medžiaga (**FY2425**)
- I Galinis skydelis
- J Pre-filtrai
- K “NanoProtect“ filtro aktyvioji anglis (**FY1413**)
- L “NanoProtect“ 3 serijos filtras (**FY1410**)
- M Oro kokybės jutiklis
- N Oro anga

Valdymo apžvalga (pav. 2)

Valdymo mygtukai:

 Įjungimo / išjungimo mygtukas

 Užrakto nuo vaikų mygtukas

 Automatinio režimo mygtukas

 Ventiliatoriaus greičio mygtukas

 Drėgnumo nustatymo mygtukas

 Šviesų pritemdymo mygtukas

 Du viename režimo įjungimo / išjungimo mygtukas

 Laikmačio / perkrovimo mygtukas

Ekranėlis:

 Miego režimas

 Automatinis režimas

 Alergenų režimas

 Tik oro valymo režimas

 Du viename režimas

 Filtru keitimo perspėjimas

 Vandens papildymo perspėjimas

 Pre-filtro ir kapiliarinės drėkinimo medžiagos valymo perspėjimas

PM2.5 PM2.5 ekranas

IAI Vidaus alergenų indekso ekranas

 Bevielio ryšio indikatorius

3 Nuo ko pradėti

Įdėkite “NanoProtect” filtrą

Nuimkite filtro pakavimo medžiagas prieš naudodamiesi prietaisu ir įstatykite jį į prietaisą, kaip aprašyta žemiau.

Pastaba

- Įsitinkite, kad pusė su etikele yra nukreipta į jus.

- 1 Patraukite viršutinę galinio skydelio dalį link savęs, kad nuimtumėte ją nuo prietaiso (pav. 3).
- 2 Nuspauskite du spaustukus žemyn ir traukite pre-filtrą link savęs (pav. 4)
- 3 Išimkite visus filtrus iš prietaiso (pav. 5).
- 4 Nuimkite visas pakavimo medžiagas nuo “NanoProtect” filtro (pav. 6).
- 5 Įdėkite “NanoProtect” filtrą atgal į prietaisą (pav. 7).
- 6 Įdėkite pre-filtrą atgal į prietaisą: pirmiausia įdėkite pre-filtrą į prietaiso apačią, o tuomet spauskite spaustukus, esančius pre-filtro viršuje, link prietaiso (pav. 8)
- 7 Norėdami uždėti galinį skydelį, pirmiausia įstatykite jo apatinę dalį į prietaisą, o tuomet paspauskite viršutinę dalį link prietaiso (pav. 9).

Pasiruoškite drėkinimui

- 1 Išimkite vandens talpą (pav. 10).
- 2 Pakelkite vandens padėkliuką į viršų, o tuomet ištraukite horizontaliai (pav. 11).
- 3 Nuimkite visas pakavimo medžiagas nuo "NanoCloud" kapiliarinės drėkinimo medžiagos (pav. 12).

Pastaba

- Kapiliarinė drėkinimo medžiaga buvo sumontuota and ratuko gamybos metu.

- 4 Uždėkite kapiliarinės drėkinimo medžiagos ratuką ant laikiklio (pav. 13).

Pastaba

- Kai dedate kapiliarinės drėkinimo medžiagos ratuką ant laikiklio, įsitikinkite, kad išsikišimai ant jo patenka į atitinkamus griovelius.



- 5 Įstatykite vandens talpą atgal į prietaisą (pav. 14).
- 6 Pasukite vandens talpos viršutinį dangtelį prieš laikrodžio rodyklę, norėdami jį nusukti (pav. 15).
- 7 Užpildykite vandens talpą šaltu vandeniu iš čiaupo (pav. 16).
- 8 Pasukite vandens talpos viršutinį dangtelį pagal laikrodžio rodyklę, norėdami tvirtai jį užsukti (pav. 17).
- 9 Įdėkite vandens talpą atgal į prietaisą (pav. 18).

Bevielio ryšio įdiegimas

Bevielio ryšio nustatymas pirmą kartą

- 1 Parsisiųskite ir įdiekite "Air Matters" programėlę iš "App Store" arba "Google Play".



- 2 Prijunkite elektros laido kištuką į elektros tinklą ir palieskite , norėdami įjungti oro valymo įrenginį.
↳ Bevielio ryšio indikatorius  sumirksi oranžine spalva pirmąjį kartą.
- 3 Įsitikinkite, kad jūsų mobilusis prietaisas yra sėkmingai prisijungęs prie jūsų bevielio ryšio tinklo.
- 4 Paleiskite "Air Matters" programėlę ir spauskite "+" ekrano viršutiniame dešiniame kampe. Sekite nurodymus ekrane, norėdami prijungti oro valymo įrenginį prie jūsų tinklo.
- 5 Po sėkmingo suporavimo ir sujungimo, bevielio ryšio indikatorius  užsidegs baltai. Jei suporavimas nesėkmingas, žiūrėkite skyrių "Problemų sprendimas" arba pagalbos skyrių "Air Matters" programėlėje, kur rasite naujausius patarimus apie problemų sprendimą.





**Pastaba**

- Ši instrukcija galioja tik tuomet, kai oro valymo įrenginį įdiegiate pirmą kartą. Jei tinklas pasikeitė arba reikia iš naujo jį įdiegti, žiūrėkite skyrių “Bevielio ryšio nustatymas po tinklo pasikeitimo” 53 puslapyje.
- Jei norite prijungti daugiau nei vieną oro valymo įrenginį prie savo išmaniojo prietaiso, jūs tai turite padaryti paeiliui. Užbaikite vieno oro valymo įrenginio įdiegimą prieš įjungdami kitą prietaisą.
- Įsitinkite, kad atstumas tarp jūsų mobiliojo prietaiso ir oro valymo įrenginio yra ne didesnis nei 10 metrų ir tarp jų nėra kliūčių.
- Šis prietaisas palaiko naujausias Android ir iOS versijas. Apsilankykite www.philips.com.purifier-compatibility, norėdami sužinoti naujausią palaikomų operacinių sistemų ir prietaisų informaciją.

Bevielio ryšio nustatymas po tinklo pasikeitimo

**Pastaba**

- Tai taikoma, kad numatytasis tinklas, prie kurio prijungtas jūsų oro valymo įrenginys pasikeitė.

- 1 Prijunkite elektros laido kištuką į elektros tinklą ir palieskite , norėdami įjungti oro valdymo įrenginį.
- 2 Palieskite  ir  vienu metu ir palaikykite 3 sekundes, kol išgirsite pyptelėjimą.
 - ↳ Oro valymo įrenginys persijungia į poravimo režimą.
 - ↳ Bevielio ryšio indikatorius  mirksi oranžine spalva.
- 3 Sekite 4-5 žingsnius iš skyriaus “Bevielio ryšio nustatymas pirmą kartą”.

4 Naudokitės prietaisu

Kaip suprasti oro kokybės lemputę

| PM2.5 lygis | Oro kokybės lemputės spalva | Oro kokybės lygis |
|-------------|-----------------------------|-------------------|
| ≤35 | Mėlyna | Geras |
| 36-75 | Mėlynai violetinė | Pakankamas |
| 76-115 | Violetiniai raudona | Prastas |
| >115 | Raudona | Labai prastas |

Oro kokybės lemputė automatiškai įsijungia, kai prietaisas yra įjungiamas ir užsidega visomis spalvomis paeiliui. Per trumpą laiką oro kokybės jutiklis parenka spalvą, kuri atspindi patalpos oro kokybę.



PM2.5

“AeraSense“ technologija tiksliai aptinka ir greitai reaguoja į net pačius menkiausius kietųjų dalelių ore lygio pasikeitimus ir teikia jums grįžtamąjį ryšį per PM2.5 realiuoju laiku. Dauguma patalpų oro taršos dalelių patenka į PM2.5 kategoriją, kuri apibūdina ore esančias teršalų daleles, mažesnes nei 2,5 mikrometrų. Dažniausiai sutinkami patalpų oro taršos smulkiosiomis dalelėmis šaltiniai yra tabako dūmai, maisto gaminimas, degančios žvakės. Kai kurios oru pernešamos bakterijos ir pelėsių sporos, gyvūninės kilmės alergenai ir dulkių erkutės taip pat patenka į PM2.5 kategoriją.

IAI

Profesionalaus lygio **“AeraSense“** jutiklis aptinka alergenų ore lygį ir pateikia jums grįžtamąjį ryšį skaitmenimis nuo 1 iki 12, nurodančiais potencialią alergenų riziką patalpoje. 1 nurodo geriausią oro kokybę.

Prietaiso įjungimas ir išjungimas

- 1 Įkiškite kištuką į elektros lizdą.
↳ Prietaisas supypsi.
- 2 Palieskite , norėdami įjungti prietaisą.
↳ Pagal numatytąjį nustatymą, prietaisas veikia du viename režimu ir  rodoma ekrane.
↳ Kol prietaisas šyla, “- - -” rodoma ekrane. Išmatavus tik kietųjų dalelių ore kiekį, prietaisas parodo PM2.5 lygį ir veikia automatinio režimu.
↳ Pamatavus oro kokybę apie 30 sekundžių, oro kokybės lemputė užsidega atitinkama spalva.
- 3 Palieskite ir palaikykite  mygtuką tris sekundes, norėdami išjungti prietaisą.



Pastaba

- Kai prietaisas išjungiamas naudojantis įjungimo / išjungimo mygtuku , bet paliekamas prijungtas prie elektros tinklo, jį vėl įjungus jis bus išsaugojęs ankstesnius nustatymus.

Drėgnumo lygio nustatymas

- 1 Palieskite drėgnumo mygtuką  pakartotinai, norėdami nustatyti pageidaujamą santykinį oro drėgnumą: 40%, 50%, 60% arba “- -” (pav. 19).







Pastaba

- Kai “- -” drėgnumo lygis yra pasirenkamas, prietaisas drėkins patalpos orą tol, kol pasieks 70% santykinį oro drėgnumą.
- Kai nustatytas drėgnumo lygis yra pasiekiamas, kapiliarinės drėkinimo medžiagos ratukas nustos sukstis. Jis vėl ims sukstis, kai drėgnumo lygis nukris žemiau nustatytojo.
- Jei norite greitai padidinti oro drėgnumo lygį patalpoje, pasirinkite didesnę ventiliatoriaus greitį.

Veikimo režimo perjungimas

Šis prietaisas turi du veikimo režimus: TIK oro valymo ir “du viename” režimą.



- 1 Palieskite režimo pasirinkimo mygtuką  pakartotinai, norėdami įjungti TIK oro valymo režimą (pav. 20).
↳  rodoma ekrane, kai prietaisas veikia tik oro valymo režimu.
- 2 Palieskite režimo pasirinkimo mygtuką  pakartotinai, norėdami įjungti “du viename” režimą (pav. 21).
↳  rodoma ekrane, kai prietaisas veikia “du viename” režimu.
↳ Dabartinis drėgnumo lygis rodomas ekrane pagal nutylėjimą.

Pastaba

- Ekране tris sekundes bus rodomas drėgnumo lygis, o tuomet jis pasikeis į IAI arba PM2.5 rodyimą, priklausomai nuo to, kuris yra negeras.

Šviesų pritemdymo funkcijos naudojimas

Naudodamiesi šviesų pritemdymo mygtuku, jūs galite įjungti ar išjungti oro kokybės lempuotę, ekranėlį ir funkcijų indikatorius.

- 1 Palieskite šviesos pritemdymo mygtuką  vieną kartą, oro kokybės lempuotė bus pritemdyta.
- 2 Palieskite šviesos pritemdymo mygtuką  dar kartą, oro kokybės lempuotė ir ekranėlis bus išjungti.
- 3 Palieskite šviesos pritemdymo mygtuką  trečią kartą, visos lempuotės vėl įsijungs.



Rodymo režimo perjungimas

Šis prietaisas turi tris ekrano režimus: PM2.5, IAI ir drėgnumo lygio rodyimą.

Pastaba

- Prietaisas veikia PM2.5 ekrano režimu pagal nutylėjimą.



- 1 Palieskite ir palaikykite  tris sekundes, tris sekundes, norėdami perjungti į IAI ekraną (pav. 22).
 - ↳ IAI indikatorius ir IAI lygis rodomas ekrane.

- 2 Palieskite ir palaikykite  tris sekundes du kartus, norėdami perjungti į drėgnumo rodyimo ekraną (pav. 23).
- 3 Palieskite ir palaikykite  tris sekundes, norėdami perjungti į PM2.5 ekraną (pav. 24).
 - ↳ PM2.5 indikatorius ir PM2.5 lygis rodomas ekrane.

Pastaba



- Ekране tris sekundes bus rodomas drėgnumo lygis, o tuomet jis pasikeis į IAI arba PM2.5 rodyimą, priklausomai nuo to, kuris yra negeras.

Automatinio režimo nustatymų keitimas

Jūs galite pasirinkti automatinį režimą () , alergenu režimą () ir miego režimą () .



Automatinis režimas

Automatiniame režime prietaisas pasirenka ventiliatoriaus greitį pagal aplinkos oro drėgnumą ir oro kokybę.

- Palieskite ventiliatoriaus greičio mygtuką , norėdami pasirinkti automatinį režimą (pav. 25).
 - ↳ Auto () ir  rodomi ekrane.
 - ↳ Prietaisas veikia automatinio režimu pagal nutylėjimą.



Alergenų režimas

Ypatingai jautrus alergenu režimas yra sukurtas, kad reaguotų į net itin mažus alergenu kiekiu pasikeitimus aplinkos ore.

- Palieskite automatinio režimo mygtuką , norėdami pasirinkti alergenu režimą (pav. 26).
 - ↳ Auto () ir  rodomi ekrane.

Miego režimas

Miego režime, oro valymo įrenginys veikia tyliai, pačiu mažiausiu ventiliatoriaus greičiu.

- Palieskite automatinio režimo mygtuką  norėdami pasirinkti miego režimą (5 L) (pav. 27).
↳ (5 L) ir  rodomi ekrane.

Pastaba

- Jei jokie mygtukai nespaudžiami per vieną minutę, visos lemputės išsijungia, išskyrus .
- Lemputes galite įjungti palietę bet kurį mygtuką.

Ventiliatoriaus greičio keitimas

Yra keli galimi ventiliatoriaus greičiai.

Rankinis

- Palieskite ventiliatoriaus greičio mygtuką  pakartotinai, norėdami pasirinkti pageidaujamą ventiliatoriaus greitį (1, 2 arba 3) (pav. 28).



Turbo (t)

Turbo režime, oro valymo įrenginys veikia didžiausiu greičiu.





- Palieskite ventiliatoriaus greičio mygtuką , norėdami pasirinkti turbo režimą (t) (pav. 29).

Laikmačio nustatymas

Naudodamiesi laikmačiu jūs galite nustatyti valandų skaičių, kurį prietaisas veiks. Kai nustatytas laikas pasibaigia, prietaisas automatiškai išsijungs.

- Palieskite laikmačio / perkrovimo mygtuką  pakartotinai, norėdami pasirinkti, kiek valandų prietaisas veiks (pav. 30).
↳ Laikmatį galima nustatyti nuo 1 iki 12 valandų.
- Norėdami išjungti laikmačio funkciją, palieskite laikmačio mygtuką  pakartotinai, kol “- - -” pasirodys ekrane.

Užrakto nuo vaikų nustatymas

- 1 Palieskite ir palaikykite pirštą ant užrakto nuo vaikų mygtuko  tris sekundes, norėdami aktyvuoti užraktą nuo vaikų (pav. 31).
↳  pasirodo ekrane trims sekundėms.
↳ Kai užraktas nuo vaikų yra įjungtas, visi kiti mygtukai nereaguoja į paspaudimus.
- 2 Palieskite ir palaikykite pirštą ant užrakto nuo vaikų mygtuko  tris sekundes, norėdami išjungti užraktą nuo vaikų (pav. 32).
↳  pasirodo ekrane trims sekundėms.

Vandens lygis

Vandens lygį galima matyti per permatomą langelį vandens talpoje. Kai vandens talpoje nėra pakankamai vandens, vandens papildymo indikatorius  ima mirksėti, nurodydamas, kad jums reikia pripildyti vandens talpą (pav. 33).

Pastaba

- Kai vandens talpoje nėra vandens, kapiliarinės drėkinimo medžiagos ratukas nustos suktis. Kai vandens talpa vėl papildoma, kapiliarinės drėkinimo medžiagos ratukas vėl ims suktis.

5 Valymas



Pastaba

- Visuomet atjunkite prietaisą nuo elektros tinklo prieš valydami jį.
- Niekuomet nemerkite prietaiso į vandenį ar jokią kitą skystį.
- Niekuomet nenaudokite šveičiamųjų, agresyvių ar degių valymo priemonių, tokių kaip baliklis ar alkoholis, jokioms drėkintuvo dalims valyti.
- Plauti galima tik pre-filtrą ir “NanoCloud” kapiliarinę drėkinimo medžiagą. “NanoProtect” filtro negalima nei plauti, nei siurbti dulkių siurbliu.

Valymo tvarkaraštis

| Dažnumas | Valymo būdas |
|----------------------------------------------------------------------------------------------------------------------------------------|-----------------------------------------------------------------------------------------------------------------------------------------------------------------------------|
| Kuomet reikalinga | Nuvalykite dulkes sausa minkšta šluoste nuo drėkintuvo korpuso. |
| Kiekvieną savaitę | Išskalaukite vandens talpą, vandens padėkliuką ir “NanoCloud” kapiliarinę drėkinimo medžiagą. |
| Kai valymo piktograma  užsidega ir FO rodoma ekrane. | Išvalykite pre-filtrą. Pašalinkite kalkių nuosėdas iš “NanoCloud” kapiliarinės drėkinimo medžiagos naudodami vandenį ir baltą actą (5% acto rūštį) arba citrinos rūgštį. |

Prietaiso korpuso valymas

Reguliariai valykite prietaiso vidų ir išorę, kad ant jo nesikauptų dulės.

- 1 Nuvalykite dulkes sausa minkšta šluoste nuo drėkintuvo korpuso.
- 2 Nuvalykite oro angą sausa minkšta šluoste.

Oro kokybės jutiklio valymas

Valykite oro kokybės jutiklį kas du mėnesius, kad oro valytuvas veiktų optimaliai. Valykite dažniau, jei prietaisą naudojate aplinkoje, kurioje yra daug dulkių.



Pastaba

- Kai patalpoje oro drėgnumas yra itin aukštas, ant oro kokybės jutiklio gali susidaryti kondensatas. Tokiu atveju, jutiklis gali rodyti, kad oro kokybė yra bloga, nors ji yra gera. Šiuo atveju reikia nuvalyti oro kokybės jutiklį arba naudoti vieną iš rankinių greičio nustatymų.

- 1 Nuvalykite oro kokybės jutiklio įėjimą ir išėjimą minkštu šepetėliu (pav. 34).
- 2 Atidarykite oro kokybės jutiklio dangtelį (pav. 35).
- 3 Nuvalykite oro kokybės jutiklį, dulkių paėmimo ir išleidimo angas švelniai sudrėkintu ausų krapštuku (pav. 36).
- 4 Nusausinkite sausu ausų krapštuku.
- 5 Uždėkite oro kokybės jutiklio dangtelį (pav. 37).

Vandens talpa, vandens padėkliuko ir “NanoCloud” kapiliarinės drėkinimo medžiagos valymas

Pastaba

- Vandens talpą, vandens padėkliuką ir “NanoCloud” kapiliarinę drėkinimo medžiagą valykite kiekvieną savaitę, kad jie išliktų higieniški.

- 1 Išimkite vandens talpą (pav. 10).
- 2 Pakelkite vandens padėkliuką į viršų, o tuomet ištraukite horizontaliai (pav. 11).
- 3 Nuimkite kapiliarinės drėkinimo medžiagos ratuką nuo laikiklio (pav. 38).
- 4 Išplaukite vandens talpą, vandens padėkliuką ir “NanoCloud” kapiliarinę drėkinimo medžiagą po tekančiu vandeniu iš čiaupo.

Pastaba

- Nenuimkite “NanoCloud” kapiliarinės drėkinimo medžiagos nuo ratuko, kai ją valote.
- Netrinkite “NanoCloud” kapiliarinės drėkinimo medžiagos ir nedėkite jos saulėkaitoje.
- Jei reikalinga, naudokite švelnų ploviklį vandens talpos ir vandens padėkliuko valymui. Tokiu atveju, po to itin kruopščiai išskalaukite vandens talpą ir vandens padėkliuką.

- 5 Sausai nušluostykite vandens talpos ir vandens padėkliuko išorę.
- 6 Uždėkite kapiliarinės drėkinimo medžiagos ratuką ant laikiklio (pav. 13).

Pastaba

- Kai dedate kapiliarinės drėkinimo medžiagos ratuką ant laikiklio, įsitikinkite, kad išsikišimai ant jo patenka į atitinkamus griovelius.

- 7 Įdėkite vandens padėkliuką atgal į prietaisą (pav. 14)
- 8 Įstatykite vandens talpą atgal į prietaisą (pav. 18).

Pre-filtro valymas

Pastaba

- Jei pre-filtrą yra pažeistas, susidėvėjęs arba sugadintas, nenaudokite jo. Apsilankykite www.philips.com/support arba susisiekite su klientų aptarnavimo centru jūsų šalyje.

| Filtro perspėjimo būseną | Atlikite tai |
|---------------------------------------------------------------------------------------------------------------------------------------------------------------------------|------------------------|
| FO rodoma ekrane ir kapiliarinės medžiagos ir pre-filtro valymo indikatorius  įsijungia. | Išvalykite pre-filtrą. |

- 1 Patraukite viršutinę galinio skydelio dalį link savęs, kad nuimtumėte ją nuo prietaiso (pav. 3).
- 2 Norėdami išimti pre-filtrą, spauskite dvi auseles žemyn ir traukite filtrą link savęs (pav. 4).
- 3 Išplaukite pre-filtrą po šiltu tekančiu vandeniu iš čiaupo. Jei jis yra labai purvinas, naudokite minkštą šepetėlį dulakėms nubraukti (pav. 39).
- 4 Leiskite filtrui natūraliai išdžiūti.

Pastaba

- Įsitikinkite, kad pre-filtru yra visiškai sausas. Jei jis bus drėgnas, bakterijos jms daugintis ir filtru tarnaus trumpiau.

- 5 Kai pre-filtru yra visiškai sausas, tuomet įdėkite jį atgal į galinį skydelį (pav. 8).
- 6 Palieskite ir palaikykite perkrovimo mygtuką  tris sekundes, kad perkrautumėte pre-filtru valymo laiką.

Kalkių nuosėdų šalinimas iš “NanoCloud” kapiliarinės drėkinimo medžiagos

| Filtru perspėjimo būseną | Atlikite tai |
|---------------------------------------------------------------------------------------------------------------------------------------------------------------------------|-----------------------------------------------------------------------------|
| FO rodoma ekrane ir kapiliarinės medžiagos ir pre-filtru valymo indikatorius  įsijungia. | Pašalinkite kalkių nuosėdas iš “NanoCloud” kapiliarinės drėkinimo medžiagos |

- 1 Išimkite vandens talpą (pav. 10).
- 2 Pakelkite vandens padėkliuką į viršų, o tuomet ištraukite horizontaliai (pav. 11).
- 3 Nuimkite kapiliarinės drėkinimo medžiagos ratuką nuo laikiklio (pav. 38).
- 4 Pamerkite “NanoCloud” kapiliarinę drėkinimo medžiagą į valymo tirpalą (pvz. vandens ir balto acto arba citrinos rūgšties tirpalą) dviem valandoms (pav. 40).

Pastaba

- Naudokite vidutinį ar rūgštinį valiklį
- Baltojo vyno actas (5% acto rūgštis) sumaišytas su tokiu pačiu kiekiu vandens
- 4l vandens su 24 g citrinos rūgšties
- Jei ant filtro yra baltų liekanų (kalkių nuosėdų), įsitikinkite, kad filtro dalis su jomis yra įmerkta į vandenį.
- Nenuimkite “NanoCloud” kapiliarinės drėkinimo medžiagos nuo ratuko, kai šaliniate kalkių nuosėdas.

- 5 Išskalaukite “NanoCloud” kapiliarinę drėkinimo medžiagą po tekančiu vandeniu, kad pašalintumėte acto likučius. Skalavimo metu, sukinkite kapiliarinę drėkinimo medžiagą, kad išsiplautų tiek priekinė, tiek galinė jos pusė (pav. 41).
- 6 Leiskite “NanoCloud” kapiliarinei drėkinimo medžiagai natūraliai išdžiūti (pav. 42).

Pastaba

- Nelaikykite “NanoCloud” kapiliarinės drėkinimo medžiagos saulėkaitoje.

- 7 Palieskite ir palaikykite perkrovimo mygtuką  tris sekundes, kad perkrautumėte “NanoCloud” kapiliarinės drėkinimo medžiagos valymo laiką.

6 Keiskite filtrą ir kapiliarinę drėkinimo medžiagą

Kaip suprasti sveiko oro apsaugos užraktą

Šiame prietaise yra įdiegtas sveiko oro apsaugos užraktas, užtikrinantis, kad “NanoProtect” filtras ir kapiliarinė drėkinimo medžiaga yra optimalios būsenos, kai prietaisas veikia. Kai “NanoProtect” filtras ir kapiliarinė drėkinimo medžiaga artėja prie galiojimo pabaigos, pakeitimo lemputė  ima mirksėti, perspėdama, kad juos reikia pakeisti (žiūrėkite filtro perspėjimų lentelę).



Jei filtro ir kapiliarinės drėkinimo medžiagos nepakeisite laiku, prietaisas nustos veikti ir užsirakins.

“NanoProtect” filtro keitimas (pav. 43)



Pastaba

- “NanoProtect” filtro negalima nei plauti, nei siurbti dulkių siurbliu.
- Visuomet išjunkite oro valymo įrenginį ir atjunkite jį nuo elektros tinklo prieš keisdami filtrus.

| Filtro perspėjimo lemputės būseną | Atlikite tai |
|---------------------------------------------------------------------------------------------------------------------------------------------------|---------------------------------------------------------------|
| A3 rodoma ekrane ir filtro pakeitimo lemputė  mirksi ekranėlyje. | Pakeiskite “NanoProtect” HEPA 3 serijos filtrą (FY1410). |
| C7 rodoma ekrane ir filtro pakeitimo lemputė  mirksi ekranėlyje. | Pakeiskite “NanoProtect” aktyviosios anglies filtrą (FY1413). |

- 1 Išimkite panaudotus filtrus iš prietaiso (pav. 44).



Pastaba

- Nelieskite plisuoto filtro paviršiaus ir neuostykite jo, nes jis yra prisigėręs iš oro surinktų teršalų.
 - Išmetę panaudotus filtrus, nusiplaukite rankas.
- 2 Nuimkite visas pakavimo medžiagas nuo naujų filtrų (pav. 6).
 - 3 Įdėkite naujus filtrus į prietaisą (pav. 7).
 - 4 Palieskite ir palaikykite perkrovimo mygtuką  tris sekundes, kad perkrautumėte “NanoProtect” filtro galiojimo laiką.

“NanoCloud” kapiliarinės drėkinimo medžiagos keitimas

| Filtro perspėjimo būseną | Atlikite tai |
|---------------------------------------------------------------------------------------------------------------------------------------------------|--------------------------------------------------------|
| F1 rodoma ir filtro pakeitimo lemputė  ima mirksėti (pav. 45). | Pakeiskite “NanoCloud” kapiliarinę drėkinimo medžiagą. |

- 1 Nuimkite kapiliarinės drėkinimo medžiagos ratuką nuo laikiklio (pav. 38).
- 2 Suimkite varžtą, esantį kitoje pusėje ir pasukite jį prieš laikrodžio rodyklę, norėdami atpalaiduoti kapiliarinę drėkinimo medžiagą nuo ratuko (pav. 46).
- 3 Atlaisvinkite užraktus, esančius ratuko šonuose, kad galėtumėte išardyti kapiliarinės drėkinimo medžiagos ratuką (pav. 47).
- 4 Išimkite panaudotą "NanoCloud" kapiliarinę drėkinimo medžiagą (pav. 48).
- 5 Nuimkite visas pakavimo medžiagas nuo naujos "NanoCloud" kapiliarinės drėkinimo medžiagos (pav. 12).
- 6 Įdėkite naują "NanoCloud" kapiliarinę drėkinimo medžiagą į ratuką ir pritvirtinkite užraktus (pav. 49).
- 7 Uždėkite kapiliarinės drėkinimo medžiagos ratuką ant laikiklio (pav. 13).

Pastaba

- Kai dedate kapiliarinės drėkinimo medžiagos ratuką ant laikiklio, įsitikinkite, kad išsikišimai ant jo patenka į atitinkamus griovelius.

- 8 Įdėkite vandens padėkliuką ir vandens talpą atgal į prietaisą (pav. 14).
- 9 Palieskite ir palaikykite perkrovimo mygtuką  tris sekundes, kad perkrautumėte "NanoCloud" kapiliarinės drėkinimo medžiagos galiojimo laiką.

Antibakterinės kasetės įdiegimas

Pastaba



- Antibakterinė kasetė nėra pridedama kaip priedas, jūs galite ją įsigyti atskirai susisiekię su "Philips" klientų aptarnavimo centru savo šalyje arba internetinėje parduotuvėje www.philips.com.
- Atlikite žemiau aprašytus žingsnius, norėdami įdiegti antibakterinę kasetę (FY5131).

Antibakterinę kasetę keiskite bent kartą per metus, norėdami išvengti bakterijų dauginimosi vandens padėkliuke.



- 1 Nuimkite kapiliarinės drėkinimo medžiagos ratuką nuo laikiklio (pav. 38).
- 2 Nuimkite visas pakavimo medžiagas nuo naujos antibakterinės kasetės (pav. 50).
- 3 Įstatykite naują antibakterinę kasetę į vandens padėkliuką ir paspauskite ją horizontaliai į angą (pav. 51).
- 4 Uždėkite kapiliarinės drėkinimo medžiagos ratuką ant laikiklio (pav. 13).
- 5 Įdėkite vandens padėkliuką ir vandens talpą atgal į prietaisą.

7 Problemų sprendimas

Šiame skyriuje pateikiamos dažniausiai pasitaikančios problemos, su kuriomis galite susidurti, kai naudojate šiuo oro drėkintuvu. Jei naudojantis žemiau esančia informacija problemos išspręsti nepavyksta, susisiekite su klientų aptarnavimo centru savo šalyje.

| Problema | Galimas sprendimas |
|--------------------------------------------------------------------|----------------------------------------------------------------------------------------------------------------------------------------------------------------------------------------------------------------------------------------------------------------------------------------------------------------------------------------------------------------------------------------------------------------------------------------------------------------------------------------------------------------------------------------------|
| Prietaisas neveikia, nors ir yra prijungtas prie elektros tinklo. | <ul style="list-style-type: none">Filtro pakeitimo lemputė  mirksėjo, bet jūs nepakeitėte "NanoProtect" filtro laiku, tad prietaisas dabar yra užrakintas. Tokiu atveju, pakeiskite filtrą ir perkraukite jo galiojimo laiką.Vandens pripildymo lemputė  mirksi. Įsitikinkite, kad vandens talpa yra įdėta tinkamai ir joje yra pakankamai vandens. |
| Prietaisas neveikia, nors ir yra įjungtas. | <ul style="list-style-type: none">Prietaisas yra įjungtas, tačiau nereaguoja į mygtukų paspaudimus. Patikrinkite, ar nėra įjungtas užraktas nuo vaikų. |
| Ant "NanoCloud" kapiliarinės drėkinimo medžiagos yra baltų apnašų. | <ul style="list-style-type: none">Baltos apnašos yra vadinamos kalkių nuosėdomis ir jos susidaro nuo mineralų, esančių vandenyje. Kalkių nuosėdos ant "NanoCloud" kapiliarinės drėkinimo medžiagos veikia drėkinimo efektyvumą, tačiau jūsų sveikatai jos nėra kenksmingos. Sekite nurodymus, esančius skyriuje apie valymą šioje naudojimosi instrukcijų knygelėje. |
| Per oro išėjimo angą neina oras. | <ul style="list-style-type: none">Prijunkite prietaisą prie elektros tinklo ir įjunkite jį. |
| Oro srovė iš oro angos yra ženkliai silpnesnė, nei anksčiau. | <ul style="list-style-type: none">Pre-filtrus yra purvinas. Išplaukite pre-filtrą (žiūrėkite skyrių "Valymas").Įsitikinkite, kad nuėmėte visas pakavimo medžiagas nuo "NanoProtect" filtro. |

| Problema | Galimas sprendimas |
|-------------------------------------------------------------------------|------------------------------------------------------------------------------------------------------------------------------------------------------------------------------------------------------------------------------------------------------------------------------------------------------------------------------------------------------------------------------------------------------------------------------------------------------------------------------------------------------------------------------------------------------------------------------------------------------------------------------------------------------------------------------------------------------------------------------------------------------------------------|
| <p>Oro kokybė negerėja, nors oro valymo įrenginys veikė ilgą laiką.</p> | <ul style="list-style-type: none"> • Patikrinkite, ar nuo filtrų yra nuimtos visos pakavimo medžiagos. • Vienas iš filtrų yra neįdėtas arba įdėtas netinkamai. Įsitikinkite, kad visi filtrai yra tinkamai įdiegti šia tvarka, pradedant nuo labiausiai viduje esančio filtro: 1) “NanoProtect“ 3 serijos filtras (FY1410); 2) “NanoProtect“ aktyviosios anglies filtras (FY1413); 3) pre-filtrą. • Oro kokybės jutiklis yra drėgnas. Įsitikinkite, kad oro kokybės jutiklis yra švarus ir sausus (žiūrėkite skyrių “Valymas”). |
| <p>Labai ilgai užtrunka, kol pasiekiamas nustatytas drėgnumo lygis.</p> | <ul style="list-style-type: none"> • “NanoCloud” technologija tolygiai paskirsto nematomus vandens garus jūsų kambaryje. Sausomis sąlygomis, drėgmė iš oro geriasi į sienas, baldus ir kitus daiktus jūsų kambaryje. Ventiliacija taip pat prailgina laiką, per kurį pasiekiamas reikiamas drėgnumas. Norėdami optimizuoti oro drėkinimo ir valymo funkcijas, rekomenduojame uždaryti duris ir langus prietaiso naudojimo metu. |
| <p>Nematau jokios miglos, kylančios iš prietaiso. Ar jis veikia?</p> | <ul style="list-style-type: none"> • Kai migla yra labai smulki, ji yra nematoma. Šiame drėkintuve yra naudojama “NanoCloud” drėkinimo technologija, kuri sukuria sveiką drėgną orą, nesudarant vandens miglos. Todėl jūs negalite jos matyti. |
| <p>Iš prietaiso sklinda keistas ar nemalonas kvapas.</p> | <ul style="list-style-type: none"> • Pirmuosius kelis kartus naudojant prietaisą, gali būti juntamas plastiko kvapas. Tai yra normalu. Tačiau jei iš prietaiso sklinda degėsių kvapas, susisieki su savo “Philips” prietaisų pardavėju ar autorizuotu “Philips” serviso centru. Prietaisas taip pat gali skleisti nemalonų kvapą, jei vienas iš filtrų yra nešvarus. Tokiu atveju, pakeiskite atitinkamą filtrą. • Filtras gali imti skleisti nemalonų kvapą po kurio laiko panaudojus, nes jis sugeria patalpos orą. Išimkite filtrą ir padėkite jį, kur jį pasiektų tiesioginiai saulės spinduliai ir yra geras vėdinimas keletui valandų. Įdėkite filtrą atgal ir pabandykite naudoti prietaisą vėl. Jei kvapas išlieka, pakeiskite filtrą. |

| Problema | Galimas sprendimas |
|------------------------------------------------------------------------------|----------------------------------------------------------------------------------------------------------------------------------------------------------------------------------------------------------------------------------------------------------------------------------------------------------------------------------------------------------------------------------------------------------------------------------------------------------------------------------------------------------------------------------------------------------------------------------------------------------------------------------------------------------------------------------------------------------------------------------------------------------------------------------------------------------------------------------------------------------------------------------------------------------------------------------------------------------------------------------------------------------------------------------------------------------------------------------------------------------------------------------------------------------------------------------------------------------------------------------------------------------------------------------------------------------------------------------|
| Prietaisai veikia itin garsiai. | <ul style="list-style-type: none"> • Gali būti, kad ant filtrų liko pakavimo medžiagų. Įsitinkinkite, kad pašalinote visas pakavimo medžiagas nuo filtrų. • Sumažinkite ventiliatoriaus greitį. |
| Prietaisai vis tiek rodo, kad reikia pakeisti filtrą, nors tai jau padaryta. | <ul style="list-style-type: none"> • Galbūt jūs nepaspaudėte ir nepalaidėte  laikmačio / perkrovimo mygtuko tinkamai. Prijunkite prietaisą prie elektros tinklo, palieskite  mygtuką, norėdami jį įjungti tuomet palaikykite  mygtuką nuspaustą tris sekundes. |
| Klaidų kodai “E1“, “E2“, “E3“, “E4“ ar “E5“ rodomi ekrane. | <ul style="list-style-type: none"> • Prietaisai neveikia tinkamai. Susisiekite su klientų aptarnavimo centru savo šalyje. |
| Bevielio ryšio įdiegimas nesėkmingas. | <ul style="list-style-type: none"> • Jei maršrutizatorius, prie kurio jungiate oro valymo įrenginį turi dvi dažnių juostas ir šiuo metu nesugeba prisijungti prie 2.4 GHz tinklo, pabandykite perjungti kitą dažnių juostą maršrutizatoriuje (2.4 GHz) ir pabandykite suporuoti dar kartą. 5 GHz tinklai nėra palaikomi. • Interneto autentifikavimo tinklai nėra palaikomi. • Patikrinkite, ar oro valymo įrenginys yra maršrutizatoriaus aprėptyje. Pabandykite pastatyti jį arčiau. • Patikrinkite, ar tinklo pavadinimas yra teisingas. Atsižvelkite į didžiąsias ir mažąsias raides. • Patikrinkite, ar bevielio ryšio slaptažodis yra teisingas. Atsižvelkite į didžiąsias ir mažąsias raides. • Pabandykite įdiegti pagal nurodymus, esančius skyriuje “Bevielio ryšio nustatymas po tinklo pasikeitimo”. • Bevielį ryšį gali trikdyti elektromagnetiniai ir kiti trikdžiai. Laikykite prietaisą atokiau nuo kitų elektroninių prietaisų, kurie sukelia trikdžius. • Patikrinkite, ar mobiliajame prietaise nėra įjungtas skrydžio režimas. Jei yra, išjunkite šį režimą, kai jungiatės prie bevielio ryšio tinklo. • Peržiūrėkite programėlės pagalbos skyrių, kur rasite plačius ir naujausius paaiškinimus problemų sprendimui. |

8 Garantija ir aptarnavimas

Jei jums reikia informacijos arba susiduriate su problema, apsilankykite “Philips” interneto puslapyje www.philips.com arba susisiekite su “Philips” klientų aptarnavimo centru jūsų šalyje (jo telefono numerį rasite pasaulinės garantijos buklete). Jei jūsų šalyje klientų aptarnavimo centro nėra, kreipkitės į vietinį “Philips” prietaisų pardavėją.

Užsakykite dalis ar priedus

Jei norite pakeisti kokią nors dalį arba norite įsigyti papildomų dalių, apsilankykite pas vietinį “Philips” prietaisų pardavėją arba interneto puslapyje www.philips.com/support. Jei susiduriate su problemomis įsigyjant atsargines dalis, susisiekite su Philips” klientų aptarnavimo centru jūsų šalyje (jo telefono numerį rasite pasaulinės garantijos buklete).

9 Pastabos

Elektromagnetiniai laukai (EML)

Šis “Philips” prietaisas atitinka visus reikiamus standartus ir reglamentus, susijusius su elektromagnetiniais laukais.

Suderinamumas su EML

“Koninklijke Philips Electronics N.V.” gamina ir parduoda daugybę produktų, skirtų vartotojams, kurie, kaip ir visi elektroniniai prietaisai, turi galimybę skleisti ir priimti elektromagnetinius signalus.

Vienas iš pagrindinių “Philips” verslo principų yra imtis visų būtinų priemonių, kad būtų užtikrintas visų prietaisų saugumas sveikatai ir kad jie atitiktų visus reikiamus teisinius reikalavimus bei EML standartus, galiojančius produkto pagaminimo metu.

“Philips” nuostata – vystyti, gaminti ir rinkai teikti produktus, kurie neturi jokio neigiamo poveikio sveikatai. “Philips” patvirtina, kad jei su prietaisais yra elgiama tinkamai ir jie yra naudojami pagal paskirtį, jie yra saugūs naudoti, kiek tai yra žinoma mokslui šiandien.

“Philips” aktyviai dalyvauja tarptautinių EML ir saugumo standartų vystyme, o tai leidžia kompanijai numatyti, kokie standartai bus taikomi ateityje bei integruoti juos savo produktuose kuo anksčiau.

Perdirbimas

Neišmeskite prietaiso kartu su įprastomis buitinėmis atliekomis jam atitarnavus, o perduokite jį oficialų surinkimo punktą perdirbimui. Taip darydami padėsite apsaugoti aplinką. Laikykitės vietinių taisyklių, galiojančių atskiram elektrinių ir elektroninių prietaisų surinkimui. Teisingas atsikratymas atitarnavusiu prietaisu leidžia apsaugoti nuo neigiamų pasekmių aplinkai ir žmonių sveikatai.

Pastaba

“App Store” yra “Apple Inc.” priklausantis ženklas.

“Google Play” yra “Google Inc.” priklausantis ženklas.

“Air Matters” programėlė yra sukurtas “Air Matters Network Pty Ltd.”

Šis “Philips” prietaisas ir “Air Matters” programėlė naudoja atvirojo kodo programinę įrangą. Atvirojo kodo programinės įrangos, naudojamos šiame prietaise, tekstų kopijas galima rasti internete www.philips.com/purifier-compatibility.



© 2018 Koninklijke Philips N.V.
Kõik õigused kaitstud.
Visas tiesības patur autors.
Visos teisēs saugomos.
4241 211 03501

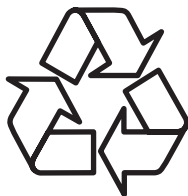

Kūlastage Philipsit internetis:

Apmeklējiet Philips internetā:

Daugiau apie firmos "Philips" gaminius galite sužinoti
pasauliniame Interneto tīkle. Svetainės adresas:

<http://www.philips.com>