



BOSCH



Tasuta eeliste saamiseks
registreeri oma uus
seade MyBoschis.
www.bosch-home.ee

Pesumasin

WAU28PS0SN

ee Kasutus- ja paigaldusjuhised



Sisukord

1 Ohutus	4	6 Enne esimest kasutuskorda	19
1.1 Üldine teave	4	6.1 Tühja pesutsükli käivitamine.....	19
1.2 Kasutusotstarve	4	7 Ekraan	20
1.3 Kasutajapiirangud	4	8 Nupud	23
1.4 Ohutu paigaldamine.....	5	9 Programmid	26
1.5 Kasutusohutus.....	7	10 Tarvikud.....	30
1.6 Ohutu puhastamine ja hooldus	9	11 Pestavad esemed.....	30
2 Varalise kahju ennetamine	10	11.1 Esemete ettevalmistamine pesemiseks	30
3 Keskkonnakaitse ja energia säätmine	11	12 Pesuvahendi ja hooldustoodete lisamine	31
3.1 Pakendi kõrvaldamine kasutuselt	11	13 Põhitoimingud	31
3.2 Energia ja loodusvarade säästmine ..	11	13.1 Seadme sisselülitamine	31
3.3 Energiasäästurežiim	12	13.2 Programmi seadistamine.....	31
4 Paigaldamine ja ühendamine.....	12	13.3 Programmiseadistuste reguleerimine	31
4.1 Seadme lahti pakkimine	12	13.4 Programmiseadistuste salvestamine	32
4.2 Pakendi sisu.....	12	13.5 Pesuesemete panek seadmesse	32
4.3 Nõuded paigalduskohale	12	13.6 Pesuvahendi ja hooldustoote lisamine.....	32
4.4 Transpordipoltide eemaldamine	13	13.7 Programmi käivitamine	32
4.5 Seadme ühendamine	14	13.8 Pestavate esemete lisamine.....	33
4.6 Seadme tasakaalu seadmine.....	15	13.9 Programmi tühistamine	33
4.7 Seadme ühendamine elektrivõrku ...	16	13.10 Pestud esemete väljavõtmine.....	33
5.2 Pesuvahendi sahtel.....	17	13.11 Seadme väljalülitamine.....	33
5 Tutvuge seadme funktsioonidega ..	17	14 Lapselukk	33
5.1 Seade	17	14.1 Lapseluku aktiveerimine	33
5.3 Juhtnupud	18	14.2 Lapseluku desaktiveerimine	33
5.4 Tööpõhimõte	18		

15 Intelligentse doseerimise süsteem34

- 15.1 Programmi käivitamine intelligentse doseerimise süsteemiga 34
- 15.2 Jaoturi täitmine 35
- 15.3 Jaoturi sisu..... 35
- 15.4 Põhidoos 36

16 Põhiseadistused37

- 16.1 Põhiseadistuste ülevaade 37
- 16.2 Põhiseadistuste muutmine 38

17 Puhastamine ja teenindustööd38

- 17.1 Trumli puhastamine 38
- 17.2 Pesuvahendi sahtli puhastamine 38
- 17.3 Äravoolupumba puhastamine..... 40

18 Veotsing43

- 18.1 Lahti lukustamine hädaolukorras ... 55

19 Transport, hoiustamine ja kasutuselt kõrvaldamine.....55

- 19.1 Seadme eemaldamine 55
- 19.2 Transpordipoltide sisestamine 55
- 19.3 Seadme uuesti kasutamine..... 55
- 19.4 Seadme kasutuselt kõrvaldamine .. 56

20 Klienditeenindus56

- 20.1 Tootenumber (E-number) ja tooteseeria number (FD-number)..... 56

21 Elektritarbimise väärtused57**23 Tehniline spetsifikatsioon.....57**



1 Ohutus

Järgige alljärgnevaid ohutusjuhiseid.

1.1 Üldine teave



- Lugege seda kasutusjuhendit tähelepanelikult.
- Hoidke kasutusjuhend ja ohutusteave alles, et saaksite seda hiljem uuesti lugeda või uuele omanikule edasi anda.
- Kui seade on transportimisel kahjustada saanud, siis ärge seda vooluvõrku ühendage.

1.2 Kasutusotstarve

Kasutage seadet ainult:

- masinpestavate ja vastava sildiga käsitsipestavate asjade pesemiseks;
- kraaniveega ning pesuvahendite ja hooldustoodetega, mis sobivad kasutamiseks automaatpesumasinares;
- kodumajapidamistes;
- kõrgusel kuni 4000 m üle merepinna.

1.3 Kasutajapiirangud

Vältige laste ja kaitsetute isikutega tekkida võivaid ohtlikke olukordi. Lapsed (vähemalt 8-aastased) ja isikud, kellel on tavapärasest väiksemad füüsilised, sensoorsed või vaimsed võimed või kellel puuduvad piisavad kogemused ja oskused, tohivad seadet kasutada nende ohutuse eest vastutava isiku järelevalve all või juhendamisel ning nad peavad täielikult mõistma kõiki seadme kasutamisega seonduvaid ohtusid ja olema teadlikud vastavatest ohutuseeskirjadest.

Ärge lubage lastel seadmega mängida. Lapsed tohivad seadet puhastada ja hooldustöid teha ainult järelevalve all.

Hoidke alla 3-aastased lapsed ja lemmikloomad seadmest eemal.

1.4 Ohutu paigaldamine

Järgige seadme paigaldamisel ohutusjuhiseid.

HOIATUS! Elektrilöögi oht!

Seadme sobimatu paigaldamine on ohtlik.

- ▶ Ühendage seade ainult vooluvõrku, mille andmed vastavad seadme andmesildil märgitud andmetele.
- ▶ Ühendage seade nõuetele vastavalt paigaldatud kaitsemaandatud vahelduvvooluvõrgu pistikupessa.
- ▶ Kodumajapidamise elektrivõrgule peab olema paigaldatud nõuetele vastav kaitsejuhi süsteem. Paigaldus peab olema asjakohase läbilõikega.
- ▶ Rikkevoolukaitsme kasutamise korral tohib kasutada ainult tähistusega  kaitset.
- ▶ Seadet ei tohi kasutada välise lülitusseadmega, nt taimeri või juhtpuldiga.
- ▶ Seadme toitejuhtme pistik peab olema pärast paigaldamist hõlpsalt ligipääsetav. Kui selline ligipääs ei ole võimalik, tuleb paigaldada mitmepooluseline voolukatkesti, järgides selle paigaldusjuhiseid.
- ▶ Seadme paigaldamisel jälgige, et toitejuhe ei jääks millegi vahele kinni ega saaks kahjustada.

Kahjustada saanud isolatsiooniga toitejuhe on ohtlik.

- ▶ Ärge laske toitejuhtmel puutuda vastu seadme kuumi osi ega soojusallikaid.
- ▶ Ärge laske toitejuhtmel puutuda vastu teravaid kohti ega servi.
- ▶ Ärge keerake toitejuhet sõlme, ärge pigistage seda millegi vahele ega seadistage ümber.

Hoiatus! Tulekahju oht!

Pikendusjuhtme ja heakskiitmata adapterite kasutamine on ohtlik.

- ▶ Ärge kasutage pikendusjuhtmeid ega harupesi.
- ▶ Kasutage ainult neid adaptereid, millele tootja on oma heakskiidu andnud.

ee Ohutus

▶ Kui toitejuhe on liiga lühike ja teil ei ole pikemat, pöörduge elektriku poole.

⚠ Hoiatus! Vigastusoht!

Seade on väga raske ja selle tõstmisel võite end vigastada.

▶ Ärge tõstke seadet üksi.

Seadme valesti paigaldamise korral teise seadme peale võib see ümber kukkuda.

▶ Paigaldage kuivati pesumasina peale, kasutades kuivati tootja ühenduskomplekti. Muud paigaldusviisid ei ole lubatud.

▶ Ärge paigaldage seadet teise seadme peale, kui seadme tootja ei paku sobivat ühenduskomplekti.

▶ Ärge paigaldage üksteise peale erinevate tootjate seadmeid ning erineva sügavuse ja laiusega seadmeid.

▶ Ärge asetage üksteise otsa paigaldatud seadmeid platvormile.

⚠ Hoiatus! Lämmumisoht!

Lapsed võivad pakkematerjalid endale pähe panna või end nende sisse mähkida ja lämbuda.

▶ Hoidke pakkematerjalid lastele kättesaamatus kohas.

▶ Ärge lubage lastel pakkematerjalidega mängida.

⚠ Hoiatus! Vigastusoht!

Seade võib kasutamise ajal vibreerida või kohalt liikuda.

▶ Asetage seade puhtale, ühetasasele, tugevale pinnale.

▶ Kasutage seadme tasakaalu seadmiseks keermega jalgu ja ehitusloodi. Valesti paigutatud voolikute ja toitejuhtmete otsa võivad inimesed komistada.

▶ Paigutage voolikud ja juhtmed nii, et nende otsa komistada ei saaks. Kui hoiate seadet kohalt liigutades kinni selle väljaulatuvatest osadest (nagu seadme uks), võivad sellised osad seadme küljest lahti murduda.

▶ Ärge liigutage seadet väljaulatuvatest osadest kinni hoides.

⚠️ Hoiatus! Lõikehaavade oht!

Seadme teravate servade puudutamisel võite end vigastada.

- ▶ Ärge puudutage seadme teravaid servi.
- ▶ Kandke seadme paigaldamise ja transportimise ajal kaitsekindaid.

1.5 Kasutusohutus**⚠️ HOIATUS! Elektrilöögi oht!**

Kahjustada saanud toitejuhtmega seade on ohtlik.

- ▶ Ärge kasutage kahjustunud seadet.
- ▶ Ärge tõmmake pistikut pesast välja juhtmest hoides. Tõmmake seadme pistik alati pesast välja.
- ▶ Kui seade või selle toitejuhe on saanud kahjustada, tõmmake selle pistik kohe pesast välja või lülitage automaatkaitse välja ja keerake veekraan kinni.
- ▶ Helistage klienditeeninduskeskusesse. → Lk 56

Seadmesse imunud niiskus võib põhjustada elektrilöögi.

- ▶ Kasutage seadet ainult siseruumides.
- ▶ Ärge jätke seadet väga kõrge temperatuuri ega suure niiskuse kätte.
- ▶ Ärge puhastage seadet auru- ega kõrgsurveseadmetega, voolikuga ega pihusega.

⚠️ HOIATUS! Raskete tervisekahjustuste oht!

Lapsed võivad end seadmesse lukustada ja enda elu ohtu seada.

- ▶ Ärge paigaldage seadet ukse taha, sest see võib seadme ukse blokeerida või selle täielikku avamist takistada.
- ▶ Kui seade on muutunud kasutuskõlbmatuks, tuleb selle toitejuhe eemaldada. Tõmmake pistik pesast välja, lõigake toitejuhe seadme küljest ära ja lõhkuge seadme ukse lukk, nii et seadme ust ei saa enam sulgeda.

⚠️ Hoiatus! Lämmumisoht!

Lapsed võivad väikesed osakesed endale kurku tõmmata ja lämbuda.

- ▶ Hoidke väikesed osad lastele kättesaamatus kohas.
- ▶ Ärge lubage lastel väikeste osadega mängida.

⚠ Hoiatus! Mürgistusoh!

Pesuvahendid ja hooldustooted võivad alla neelamisel põhjustada mürgistuse.

- ▶ Nende alla neelamise korral pöörduge arsti poole.
- ▶ Hoidke pesuvahendid ja hooldustooted lastele kättesaamatult.

⚠ Hoiatus! Plahvatusoh!

Pestavad esemed, mida on eelnevalt töödeldud lahusteid sisaldavate puhastusvahenditega, võivad tekitada trumlis plahvatuse.

- ▶ Loputage sellised esemed enne pesemist hoolikalt veega.

⚠ Hoiatus! Vigastusoht!

Tööpind võib katki minna, kui selle peal seistakse või sinna ronitakse.

- ▶ Seadme peal ei tohi seista ega ronida.
- Seadme avatud ukse peal istumise või selle vastu nõjatumise korral võib seade ümber kukkuda.
- ▶ Ärge istuge seadme ukse peal ega nõjatuge selle vastu.
 - ▶ Ärge pange seadme ukse peale mingeid esemeid.
- Käte panemisel pöörlevasse trumlisse võite saada vigastada.
- ▶ Oodake, kuni trummel on täielikult seisma jäänud.

⚠ Hoiatus! Põletusoht!

Kõrgetel temperatuuridel pestes läheb vesi väga kuumaks.

- ▶ Ärge puudutage kuuma pesuvett.

⚠ Hoiatus! Keemilise põletuse oht!

Pesuvahendi sahtli avamisel võivad pesuvahend ja hooldustooted seadmest välja pudeneda. Nende sattumine silma või nahale võib põhjustada ärritust.

- ▶ Pesuvahendi või hooldustoodete silma või nahale sattumisel loputage kohe hoolikalt veega.
- ▶ Alla neelamise korral pöörduge arsti poole.
- ▶ Hoidke pesuvahendid ja hooldustooted lastele kättesaamatult.

1.6 Ohutu puhastamine ja hooldus

Järgige seadme puhastamisel ja hooldustööde tegemisel ohutusjuhiseid.

⚠ HOIATUS! Elektrilöögi oht!

Valesti remonditud seade on ohtlik.

- ▶ Seadet tohivad remontida ainult vastava kvalifikatsiooniga spetsialistid.
- ▶ Seadme remontimisel tohib kasutada ainult originaalvaruosi.
- ▶ Kui seadme toitejuhe on saanud kahjustada, siis peab selle välja vahetama tootja, tema klienditeeninduskeskuse töötaja või sarnase kvalifikatsiooniga isik.

Seadmesse imbunud niiskus võib põhjustada elektrilöögi.

- ▶ Ärge puhastage seadet auru- ega kõrgsurveseadmetega, voolikuga ega pihustatava vahendiga.

⚠ Hoiatus! Vigastusoht!

Muude varuosade ja tarvikute kui originaalvaruosad ja -tarvikud kasutamine on ohtlik.

- ▶ Kasutage ainult tootja originaalvaruosi ja -tarvikuid.

⚠ Hoiatus! Mürgistusoht!

Lahusteid sisaldavate puhastusvahendite kasutamisel võivad tekkida mürgised aurud.

- ▶ Ärge kasutage lahusteid sisaldavaid puhastusvahendeid.

2 Varalise kahju ennetamine

Varalise kahju ja seadme kahjustamise vältimiseks järgige neid juhiseid.

TÄHELEPANU!

Vales koguses kangapehmedaja, pesu- vahendi, hooldustootete või puhastusvahendi kasutamine võib mõjutada seadme töötamist.

▶ Järgige tootja juhiseid.

Maksimaalse pesukoguse ületamine mõjutab seadme töötamist.

▶ Järgige igale programmile lubatud maksimaalset pesukogust → „Programmide“ lk 26 ja ärge seda ületage.

Seade on transportimise ajal kindlustatud transpordipoltidega. Eemaldamata transpordipoldid võivad põhjustada varalist kahju ja seadet kahjustada.

▶ Enne seadme kasutamist eemaldage kõik transpordipoldid täielikult ja pane need kindlasse kohta hoiule.

▶ Enne transportimist paigaldage transpordipoldid uuesti, et vältida seadme kahjustamist transportimisel.

Vee sisselaskevooliku valesti ühendamise korral võib tekkida varaline kahju.

▶ Keerake vee sisselaskevooliku kruviühendus tugevasti käega kinni.

▶ Soovitav on ühendada vee sisselaskevoolik otse veekraani külge ja vältida täiendavaid ühenduselemente (adapterid, pikendused, klapid jms).

▶ Veekraani sisemine läbimõõt peab olema vähemalt 17 mm.

▶ Veenduge, et veekraani keermeühenduse pikkus on vähemalt 10 mm.

Kui veesurve on liiga suur või liiga väike, võib see mõjutada seadme töötamist.

▶ Kontrollige, et veevõrgu surve oleks vähemalt 100 kPa (1 baar) ja maksimaalselt 1000 kPa (10 baari).

▶ Kui veesurve on määratud maksimumvärtusest suurem, tuleb joogi-veekraani ja seadme voolikute vahele paigaldada survet vähendav klapp.

▶ Ärge ühendage seadet surve all mitte oleva kuumaveeboileri segistiga.

Ümber seadistatud või kahjustunud veevoolikud võivad põhjustada varalist kahju ja seadet kahjustada.

▶ Ärge painutage, pigistage, seadistage ümber ega löigake veevoolikuid.

▶ Kasutage ainult seadmega kaasas olevaid veevoolikuid või originaalvaru-oolikuid.

▶ Ärge kasutage vanu veevoolikuid.

Seadme kasutamine musta või liiga kuumaga veega võib põhjustada varalist kahju.

▶ Kasutage seadet ainult külma kraaniveega.

Sobimatud puhastustooted võivad seadme pealispinda kahjustada.

▶ Ärge kasutage tugevatoimelisi ega abrasiivseid puhastusvahendeid.

▶ Ärge kasutage suure alkoholisisaldusega puhastusvahendeid.

▶ Ärge kasutage traatharju ega küürimisnuustikuid.

▶ Puhastage seadet ainult veega ning pehme niiske lapiga.

- ▶ Eemaldage kõik seadmele sattunud pesuja pihustatavate vahendite jäägid ja muud jäägid kohe.

3 Keskkonnakaitse ja energia säästmine

3.1 Pakendi kõrvaldamine kasutuselt

Pakkematerjale saab ümber töödelda.

- ▶ Sorteerige pakkematerjalid ja kõrvaldage need kasutuselt vastavasse kogumispunkti. Sellekohast teavet saate seadme edasimüüjalt või kohalikust omavalitsusest.

3.2 Energia ja loodusvarade säästmine

Neid juhiseid järgides tarbib seade vähem elektrit ja vett.

Valige madala temperatuuri ja pikema tööajaga programmid ja pange seade võimalikult täis.

- ✓ Kõige säästlikum energia- ja veekulu osas.

Kasutage säästliku programmi seadistusi.

- ✓ Programmiseadistuste muutmisel ilmub ekraanile eeldatud ressursikulu.

Lisage pesuvahend vastavalt pestavate esemete määrdumisastmele.

- ✓ Kergelt kuni tavapäraselt määrdunud esemete korral piisab väikesest kogusest pesuvahendist. Järgige pesuvahendi tootja soovitatud doseerimiskogust.

Keskkonnakaitse ja energia säästmine ee

Kergelt ja tavapäraselt määrdunud esemete korral vähendage pesutemperatuuri.

- ✓ Madalal temperatuuril tarbib seade vähem energiat. Kergelt ja tavapäraselt määrdunud esemete korral piisab ka madalamast temperatuurist kui seadme etiketil märgitud.

Kui soovite pestud esemeid pärast trummelkuivatis kuivatada, seadistage maksimaalne tsentrifuugimiskiirus.

- ✓ Mida kuivemad on pestud esemed, seda lühem on kuivatusprogramm, mis omakorda vähendab energiakulu. Suurema tsentrifuugimiskiiruse korral jäävad pestud esemed kuivemad ja seade teeb tsentrifuugimisel rohkem müra.

Peske esemeid ilma eelpesuta.

- ✓ Eelpesuga kestab programm kauem ning energiat ja vett kulub rohkem.

Seadmel on automaatne pesukoguse reguleerimise funktsioon.

- ✓ Sõltuvalt pestava eseme materjali tüübist ja esemete kogusest kohandab pidev automaatne pesukoguse reguleerimise funktsioon veekulu ja programmi tööaega optimaalselt.

Seadmel on Aqua-Sensor.

- ✓ Loputustsükli ajal kontrollib Aqua-Sensor loputusvee hägususe astet ning reguleerib loputustsüklite kestuse ja arvu vastavalt sellele.

3.3 Energiasäästurežiim

Kui seadet pikemat aega ei kasutata, lülitub seade automaatselt energiasäästurežiimi. Seadme uuesti kasutamisel energiasäästurežiim lõppeb.

Kui seadet ei kasutata, lülitub see välja.

4 Paigaldamine ja ühendamine

4.1 Seadme lahti pakkimine

TÄHELEPANU!

Trumliste jäänud esemed, mis ei ole mõeldud koos masinaga kasutamiseks, võivad põhjustada varalise kahju ja seadet kahjustada.

- ▶ Enne seadme käivitamist võtke trumlist välja kõik esemed, sealhulgas kaasasolevad tarvikud.

Avage seadme uks ja võtke tarvikud trumlist välja.

1. Eemaldage täielikult kõik seadme pakkematerjalid ja kaitsekatted. Pakkematerjalide keskkonnasäästlikult kõrvaldamiseks järgige → "*Pakkematerjalide kasutuselt kõrvaldamine*"; lk 11 toodud teavet
2. Kontrollige seadet nähtavate kahjustuste suhtes.
3. Avage seadme uks. → "*Põhitoimingud*"; lk 31
4. Võtke tarvik trumlist välja.
5. Sulgege seadme uks.

4.2 Pakendi sisu

Kõigepealt võtke kõik seadme osad vastavalt juhiste pakendist välja ning veenduge, et need ei ole transportimisel kahjustada saanud ja et kõik osad on olemas.

TÄHELEPANU!

Seadme kasutamisel korral mittetäielike või defektsete tarvikutega ei pruugi seade korralikult töötada või tulemuseks võib olla varaline kahju või seadme kahjustamine.

- ▶ Ärge kasutage seadet mittetäielike või defektsete tarvikutega.

- ▶ Enne seadme kasutamist vahetage sellised tarvikud välja.

→ "*Tarvikud*"; lk 30

Märkus: Seadet kontrollitakse tehases, et kindlustada selle korrasolek. Selle tulemusena võib seadmes olla veejääke. Need kaovad pärast esimest pesu.

Seadme komplektis on järgmised osad:

- Pesumasin
- Seadme dokumendid
- Transpordipoldid
→ "*Transpordipoltide eemaldamine*"; lk 13
- Kattekorgid
- Ühendusadapter
- Vee sisselaskevoolik
→ "*Vee sisselasevooliku ühendamine*"; lk 14

4.3 Nõuded paigalduskohale

HOIATUS!

Elektrilöögi oht!

Seadmes on voolu all olevad osad. Voolu all olevate osade puudutamine on ohtlik.

- ▶ Ärge kasutage ilma katteta seadet.

⚠ HOIATUS!**Vigastusoh!**

Alusel kasutatav seade võib ümber kukkuda.

- ▶ Enne esimest kasutuskorda kinnitage seadme jalad alati aluse külge tootja kinnitusklambrite abil → lk 30

TÄHELEPANU!

Kui paigaldate seadme kohta, kus temperatuur võib langeda väga madalale või välitingimustesse, võib seadmesse jäänud vesi külmuda ja seadet kahjustada ning külmunud voolikud võivad puruneda.

- ▶ Ärge paigaldage seadet külmumisohtu kohta ega välitingimustesse ega kasutage seadet sellises kohas.

Seadet katsetati enne tehases väljasaatmist ning seetõttu võib selles olla jääkvett. Jääkvesi võib seadmeist välja lekkida, kui seda suurema kui 40° nurga all kallutada.

- ▶ Olge seadme kasutamisel ettevaatlik.
- ▶ Transportige seadet püstiasendis.

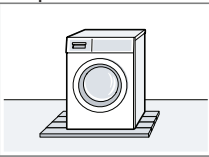
Paigaldamiskoht	Nõuded
Alusel 	Kindlustage seade kinnitusklambritega → lk 30.
Puitpõrandal 	Asetage seade veekindlale puitalusele, mis on tugevalt põranda külge kinni kruvitud. Puitalus peab olema vähemalt 30 mm paksune.

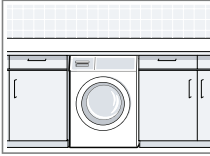
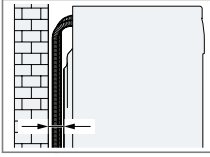
Köögikapi sees 	Vaja on vähemalt 60 cm laiust õõnsust. Paigaldage seade ainult monoliitse tööpinna alla, mis on naaberkappidega tugevasti kokku kruvitud.
Seinal 	Ärge jätke voolikuid seina ja seadme vahele lõksu.

4.4 Transpordipoltide eemaldamine

Seade on kindlustatud transpordipoltidega, mis asuvad seadme tagaküljel.

Märkus: Hoidke transpordipoldid, kruvid ja poltide ümbrised kindlas kohas alles. Neid on vaja, et seadet tulevikus ohutult transportida

→ „Transpordipoltide sisestamine“ lk 55.

1. Tõmmake voolikud hoidikutest välja.

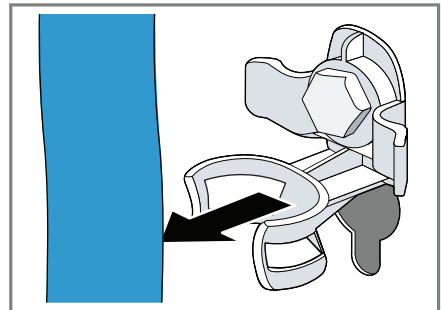

ee Paigaldamine ja ühendamine

2. Kruvige transpordipoltide kõik neli kruvi WAF 13 mutrivõtme abil lahti ① ja eemaldage ② kõik neli kruvi.

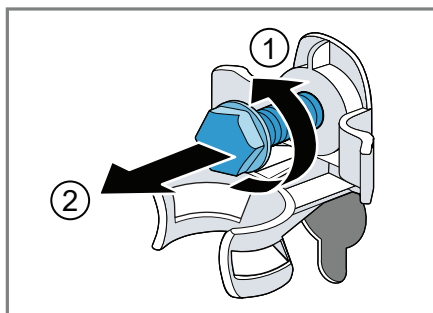

3. Tõmmake toitejuhe hoidikust välja.

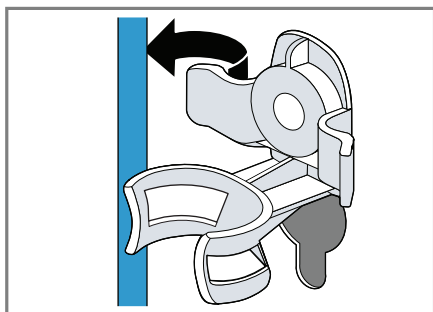

4. Eemaldage neli ümbrist.

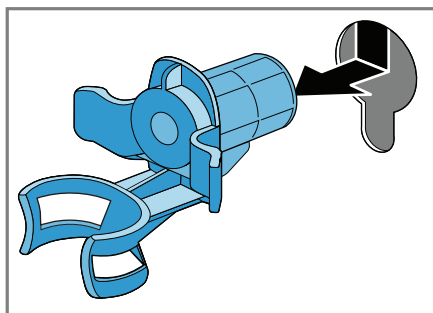

5. Pange peale neli kaitsekatet.

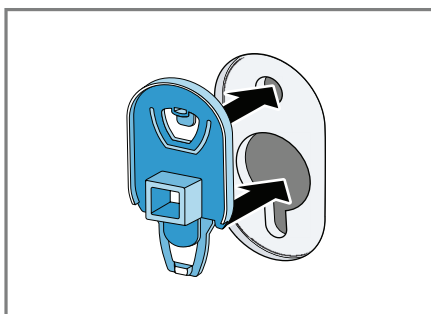

6. Suruge neli kaitsekatet allapoole.

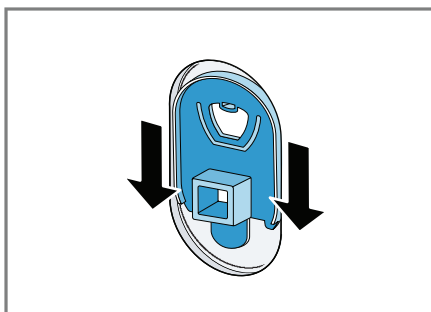

4.5 Seadme ühendamine

Vee sisselaskevooliku ühendamine

1. Ühendage vee sisselaskevoolik.

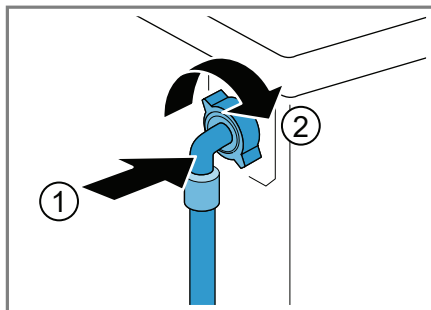

2. Ühendamisel 26 mm = 3/4" veekraaniga paigaldage kõigepealt adapter koos tihendusseibiga.

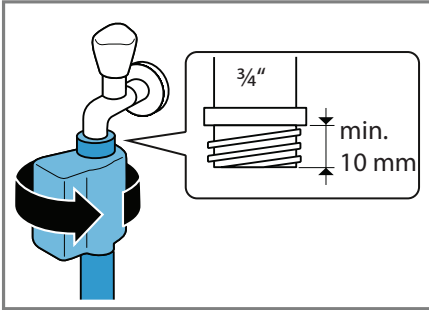

3. Ühendamisel 21 mm = 1/2" veekraaniga paigaldage kõigepealt adapter koos tihendusseibiga.

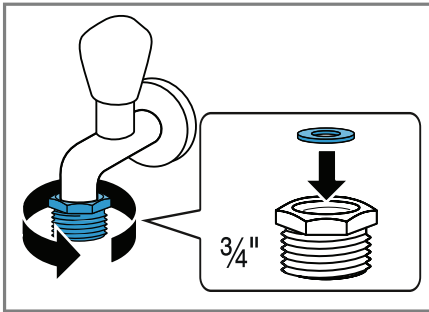

4. Keerake veekraan ettevaatlikult lahti ja kontrollige, ega ühenduskohad leki.

Veeväljalaskeava ühenduse tüübid

See teave on abiks seadme ühendamisel veevõrku.

TÄHELEPANU!

Vee väljalaskmisel mõjub väljalaskevoolikule veesurve ja voolik võib paigaldatud ühenduspunkti lahti tulla.

- Kinnitage vee väljalaskevoolik tugevalt, et see ei saaks lahti tulla.

Märkus: Järgige väljavooluava kõrgusi. Maksimaalne väljavooluava kõrgus on 100 cm.

Äravool sifooni.

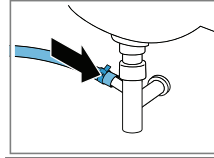

Kinnitage ühenduspunkt voolikuklambriga (24-40 mm).

Äravool kraanikaussi.

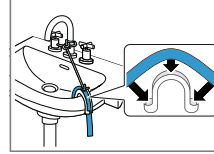

Fikseerige ja kinnitage vee väljalaskevoolik voolikupõlvega. → lk 30.

Äravool kummiümbrisega plasttoruse või kanalisatsiooni.

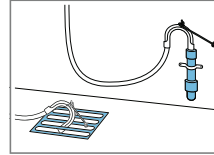

Fikseerige ja kinnitage vee väljalaskevoolik voolikupõlvega. → lk 30.

4.6 Seadme tasakaalu seadmine

Müra ja vibratsiooni vähendamiseks ning seadme kohalt liikumise takistamiseks tuleb seade tasakaalu seadistada.

1. Keerake lukustusmutrid mutrivõtme WAF 17 abil päripäeva lahti.

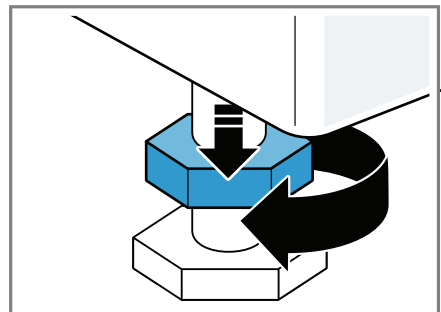

ee Paigaldamine ja ühendamine

2. Seadme tasakaalu seadistamiseks keerake seadme jalgu. Kasutage seadme ühetasaseks paigaldamiseks ehitusloodi.

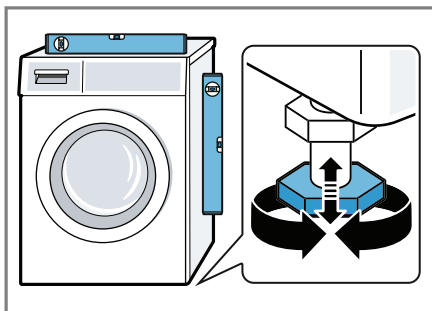

Seadme kõik neli jalga peavad olema kindlalt põrandal.

3. Kruvige lukustusmutrid tugevasti korpuse vastu, kasutades selleks mutrivõtit WAF 17.

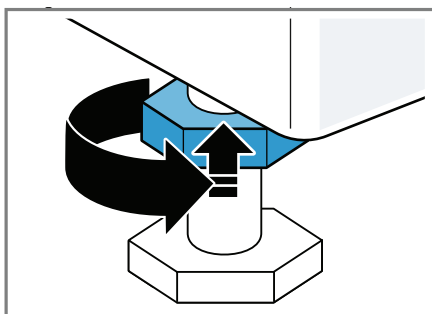

Seda tehes hoidke pesumasina jalga tugevasti kinni ja ärge reguleerige selle kõrgust.

4.7 Seadme ühendamine elektrivõrku

Märkus: Seadme elektripaigaldis tuleb teha vastavalt kohalikele eeskirjadele ja ohutusjuhistele ning see peab hõlmama jääkvoolukaitset.

1. Sisestage seadme toitejuhtme pistik lähimasse pistikupessa.

Üksikasjad seadme ühendamise kohta leiate Tehnilised andmed alt → lk 57.

2. Veenduge, et pistik on kindlalt pessa ühendatud.

5 Tutvuge seadme funktsioonidega

5.1 Seade

Siit leiata ülevaate seadme osadest.

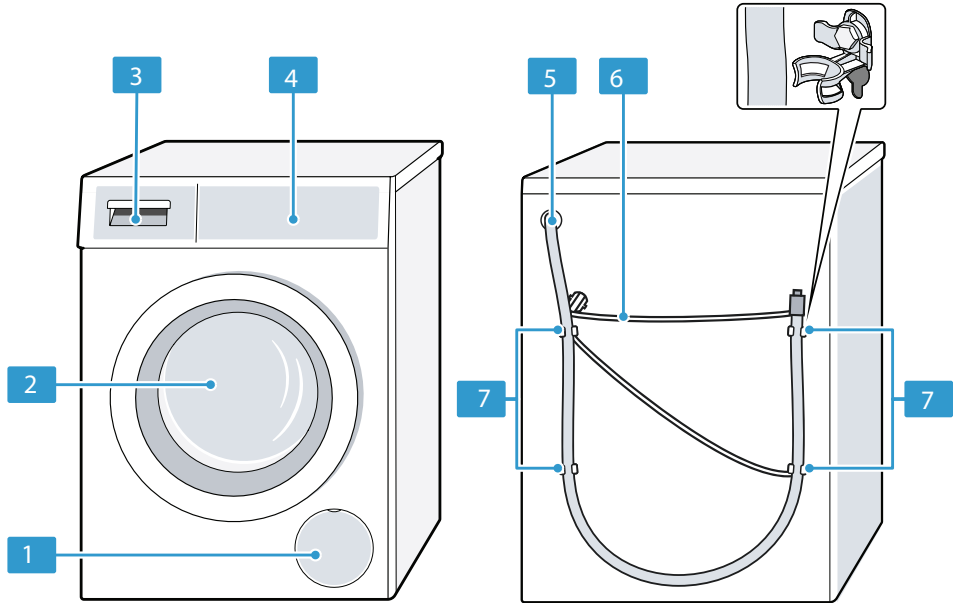

Teatud mudelite värv ja disain võivad erineda pildil kujutatust.

1	Vee äravoolupumba hool- dustööde klapp → lk 40
2	Uks
3	Pesuvahendi sahtel → lk 17
4	Juhtnupud → lk 18
5	Vee väljalaskevoolik → lk 15
6	Toitejuhe → lk 16
7	Transpordipoldid → lk 13

5.2 Pesuvahendi sahtel

Märkus: Järgige tootja juhiseid seadme kasutamise ning pesuvahendi ja hool-
dustoote doseerimise kohta ja programmi kirjeldustest toodud teavet.
→ "Programmid", lk 26

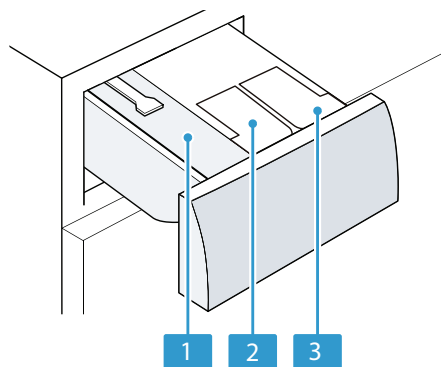

- | | |
|---|--|
| 1 | Käsitsi doseerimise lahter |
| 2 | ⊗/∅: Kangapehmedaja või pesuvahendi jaotur |
| 3 | ∅: Pesuvahendi jaotur |

5.3 Juhtnupud

Juhtnuppe kasutatakse seadme kõikide funktsioonide konfigureerimiseks ja teabe saamiseks seadme tööoleku kohta.

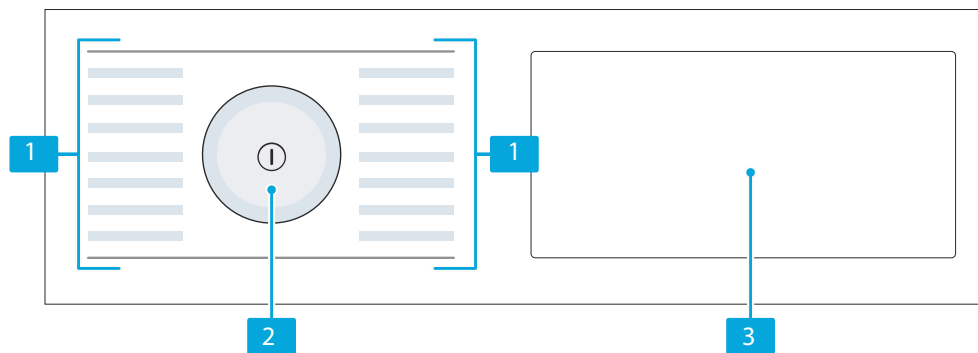

- | | |
|---|--------------------------------|
| 1 | Programmid → lk 26 |
| 2 | Programmide valikunupp → lk 31 |
| 3 | Nupud → lk 23, Ekraan → lk 20 |

5.4 Tööpõhimõte

Mõned ekraani alad reageerivad puudutusele. Seadistuste aktiveerimiseks vajutage nuppe. Aktiveeritud seadistused kuvatakse ekraanil esiletõstetuna. Aktiveeritud sea

distuste muutmiseks või nende tühistamiseks vajutage korduvalt ekraanil vastavaid nuppe.

TÄHELEPANU!

Ekraani jõuga surumine võib seda kahjustada.

- ▶ Ärge suruge ekraani liiga tugevasti.
- ▶ Ärge vajutage ekraani teravaotsaliste või teravate esemetega.

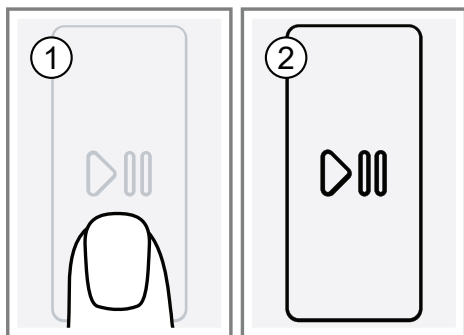

6 Enne esimest kasutuskorda

Valmistage seade kasutamiseks ette.

6.1 Tühja pesutsükli käivitamine

Seade läbis enne tehasesst väljasaatmist põhjaliku ülevaatuse. Seadmesse jäänud vee eemaldamiseks käivitage esimene pesutsükkel tühjalt ehk ilma pestavate esemeteta.

1. Vajutage ①.
Seadme sisselülitamiseks võib kuluda mõni sekund.
2. Seadistage **Drum Clean** (trumli puhastus) programm.
3. Sulgege seadme uks.
4. Tõmmake pesuvahendi sahtel välja.

Enne esimest kasutuskorda ee

5. Valage käsitsi doseerimise lahtrisse üks liiter vett.

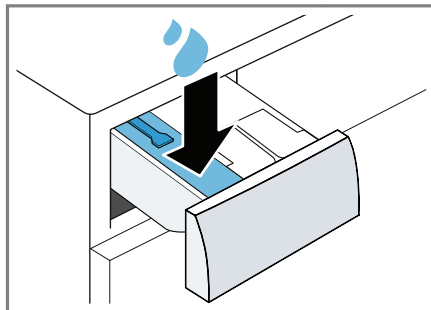

6. Pange käsitsi doseerimise lahtrisse pesupulber.

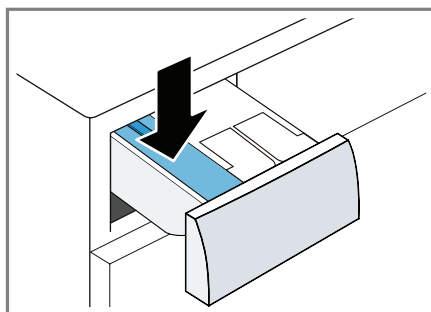

Vahu tekke vältimiseks kasutage kergelt määratud esemete pesemiseks ainult poolt soovitatud pesuvahendi kogusest. Ärge kasutage villaste ega õrnast materjalist esemete pesemiseks mõeldud pesuvahendit.

7. Lükake pesuvahendi sahtel oma kohale tagasi.
8. Programmi käivitamiseks vajutage nuppu ▷||| (Käivitamine / Paus).
 - ✓ Ekraanile ilmub programmi lõpuni jäänud aeg.
 - ✓ Ekraanile ilmub programmi lõpuni: **End**.
9. Käivitage esimene pesutsükkel või vajutage ①, et seade välja lülitada.
→ „Põhiseadistused“ lk 31





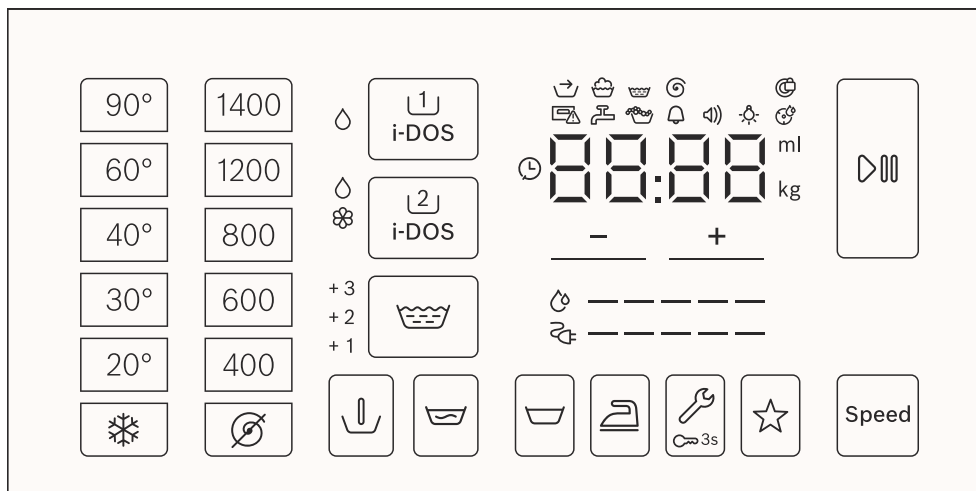







7 Ekraan





Ekraanile kuvatakse hetkel kehtivad seadistused, valikud või asjakohane teave.



Näide: ekraan













Ekraan	Nimetus	Kirjeldus
0:40 ¹	Programmi tööaeg / programmi lõpuni jäänud aeg	Eeldatav programmi tööaeg või programmi lõpuni jäänud aeg.
¹	Programmi lõpu aeg	→ "Nupud", lk 23
9 kg ¹	Soovitatav kogus	Valitud programmi maksimaalne lubatud esemete kogus, kg.
- 1400	Tsentrifuugimiskiirus	Seadistage tsentrifuugimiskiirus p/min. → "Nupud", lk 23 : ilma tsentrifuugimistsüklita, ainult loputusveest tühjendamine
	Prewash	Programmi olek
	Wash	Programmi olek
	Rinse	Programmi olek
	Spin	Programmi olek
End	Programmi lõpp	Programmi olek
+1	Extra Rinse	Aktiveeritakse täiendavad loputussüklid
+2		→ „Nupud“ lk 24
+3		
¹ Näide		







Ekraan	Nimetus	Kirjeldus
	Energiakulu	Valitud programmi energiakulu. <ul style="list-style-type: none"> ■ — : väike energiakulu ■ —————: suur energiakulu
	Veekulu	Valitud programmi veekulu. <ul style="list-style-type: none"> ■ — : väike veekulu ■ —————: suur veekulu
	Programmi lõpu helisignaali	Põhiseadistus
	Nuppude helisignaali	Põhiseadistus
	Ekraani eredus	Põhiseadistus
	Trumli puhastamise meeldetuletus	Vilgub: trummel on määratud. Käivitage trumli puhastusprogramm, et trummel või selle välimine toru puhastada. → "Trumli puhastamine", lk 38
	Vedelpesuvahendi jaotur	<ul style="list-style-type: none"> ■ Põleb: vedelpesuvahendi intelligentse doseerimise süsteem on aktiveeritud. ■ Vilgub: jaotur on täidetud allapoole miinimumtaseme. → <i>Intelligentse doseerimise süsteem</i>», lk 34  (vedelpesuvahend)
 	Vedelpesuvahendi või kangapehmedaja jaotur.	<ul style="list-style-type: none"> ■ Põleb: vedelpesuvahendi või kangapehmedaja intelligentse doseerimise süsteem on aktiveeritud. ■ Vilgub: jaotur on täidetud allapoole miinimumtaseme. → <i>Intelligentse doseerimise süsteem</i>», lk 34  (vedelpesuvahend)  (kangapehmedaja)
50 ml ¹	SpeedPerfect	Lühike pesuprogramm on aktiveeritud. → "Nupud", lk 36
:	Pinge kontrollimise süsteem	Vilgub: automaatne pinge kontrollimise süsteem tuustab, kui pinge langeb alla lubatud väärtuse. Programm töö katkestatakse. Märkus: Programm jätkab tööd, kui pinge on taas lubatud vahemikus.
¹ Näide		

Ekraan	Nimetus	Kirjeldus
.	Pinge kontrollimise süsteem	Vilgub: programm katkestati, sest pinge on langenud alla lubatud väärtuse. Pinge on taas lubatud vahemikus ja programm jätkab tööd. Märkus: Programm kestab kauem.
	Vahutuvastuse süsteem	Seade on tuvastanud liiga palju vahtu.
	Uks	<ul style="list-style-type: none"> ■ Põleb: pesumasina uks on lukus ja seda ei saa avada. ■ Vilgub: pesumasina uks ei ole korralikult kinni. ■ Väljas: pesumasina uks lukustatakse lahti ja selle saab avada.
	Veekraan	<ul style="list-style-type: none"> ■ Veesurve puudub, ■ Veesurve on liiga väike,
	Pesuvahendi sahtel	Pesuvahendi sahtel ei ole täielikult oma kohale lükatud.
E:35 / -10 ¹	Viga	Veakood, veateate ekraan, helisignaal.
¹ Näide		

8 Nupud

Programmi lisaseadistuste valik sõltub valitud programmist.



Nupp	Valik	Kirjeldus
 (Käivitamine / Paus)	<ul style="list-style-type: none"> ■ Käivitus ■ Tühistamine ■ Paus 	Programmi käivitamine, tühistamine või pausi peale panemine.
(Speed)	<ul style="list-style-type: none"> ■ Aktiveerimine ■ Desaktiveerimine 	Lühiprogrammi aktiveerimine või desaktiveerimine. Märkus: energiakulu on suurem. See ei mõjuta pesutulemust.
 i-DOS	<ul style="list-style-type: none"> ■ Aktiveerimine ■ Desaktiveerimine ■ Doseeritav põhikogus 	Vedelpesuvahendi intelligentse doseerimise süsteemi aktiveerimiseks või desaktiveerimiseks vajutage korraks nuppu  . Doseeritava põhikoguse seadistamiseks vajutage nupp umbes 3 sekundiks alla. → „Intelligentse doseerimise süsteem“, lk 34
 2 i-DOS	<ul style="list-style-type: none"> ■ Aktiveerimine ■ Desaktiveerimine ■ Jaoturi sisu ■ Doseeritav põhikogus 	Kangapehmenaja  või vedelpesuvahendi intelligentse doseerimise süsteemi aktiveerimiseks või desaktiveerimiseks vajutage seda nuppu  . Vajutage nupp umbes 3 sekundiks alla, et avada põhiseadistused ja täpsustada jaoturi sisu või seadistada põhidoos. → „Intelligentse doseerimise süsteem“, lk 34
- / + (Programmi lõpuage)	1-24 tundi	Seadistage programmi lõpuage. Seadistatud lõpuaja sisse on arvestatud ka programmi tööaeg. Pärast programmi käivitumist kuvatakse ekraanile programmi tööaeg.
 - 90 ° (Temperatuur)	 - 90 °C	Reguleerige temperatuur °C.
 - 1400 (Tsentrifuugimiskiirus)	 - 1400p/min	Reguleerige tsentrifuugimiskiirus või desaktiveerige tsentrifuugimistsükkel.  valimise korral lastakse pesutsükli lõpus vesi masinast välja ja tsentrifuugimistsükkel desaktiveeritakse. Pestud esemed jäävad märjana trumlisse.
 (Toitenupp)	<ul style="list-style-type: none"> ■ Sisselülitamine ■ Väljalülitamine 	Seadme sisse-välja lülitamine.



Nupp	Valik	Kirjeldus
 3s (Lapselukk vajutage 3)	<ul style="list-style-type: none"> ■ Aktiveerimine s ■ Desaktiveerimine 	→ "Lapselukk", lk 33
 (Basic Settings) (Põhiseadistused)	Mitu valikut	→ "Põhiseaded", lk 37
 (Prewash) (Eelpesu)	<ul style="list-style-type: none"> ■ Aktiveerimine ■ Desaktiveerimine 	<p>Eelpesu aktiveerimine või desaktiveerimine, näiteks väga määrdunud esemete korral.</p> <p>Märkus: kui intelligentse doseerimise süsteem on aktiveeritud, doseeritakse pesuvahend eelpesu ja tavapesu ajal automaatselt. Kui intelligentse doseerimise süsteem on desaktiveeritud, pange eelpesuva-hend otse trumlisse.</p>
 (Rinse Plus) (Lisaloputus)	<ul style="list-style-type: none"> ■ +1 ■ +2 ■ +3 	<p>Aktiveerige või desaktiveerige kuni kolm lisaloputustsükli.</p> <p>Soovitav eriti tundliku naha korral või väga pehme veega piirkondades.</p>
 (Rinse Hold) (loputusvee jätmise masinasse)	<ul style="list-style-type: none"> ■ Aktiveerimine ■ Desaktiveerimine 	<p>Pesutsükli lõpus tsentrifuugimise ja loputusvee väljalaskmise masinast aktiveerimine või desaktiveerimine.</p> <p>Pesu jääb pärast viimast loputustsükli vette.</p>
 (Soak) (leotamine)	<ul style="list-style-type: none"> ■ Aktiveerimine ■ Desaktiveerimine 	<p>Loputuse aktiveerimine või desaktiveerimine</p> <p>Enne põhipesutsükli algust jäetakse pesu kauemaks vette.</p> <p>Rasketieemaldatavate plekkidega pesule.</p>
 (Easy Iron)	<ul style="list-style-type: none"> ■ Aktiveerimine ■ Desaktiveerimine 	<p>Väiksema kortsumisega programmi aktiveerimine või desaktiveerimine.</p> <p>Pestud esemete kortsumise vähendamiseks on tsentrifuugimistsükkel ja tsentrifuugimiskiirus tühistatud.</p> <p>Pärast pesemist on pesu nii niiske, et see tuleb nõõri-le kuivama riputada.</p>

Nupp	Valik	Kirjeldus
☆ (Memory) (mälu)	<ul style="list-style-type: none">■ Salvestamine■ Seadistus	Kohandatud programmeerimiseadistuste salvestamiseks vajutage nupp umbes 3 sekundiks alla. → "Programmiseadistuste salvestamine", lk 32 Nuppu korraks vajutades saate seadistada programmeerimiseadistused.

9 Programmid

Märkus: lisateavet programmi valimise kohta saate pestavate esemete siltidelt.

Programm	Kirjeldus	Max. load (kg)
Cotton (Puuvilla- sed esemed)	Vastupidavast materjalist puuvillaste, linaste ja segamaterjalist esemete pesemiseks. Sobib ka lühiprogrammina tavapäraselt määratud esemete pesemiseks, kui aktiveerite Speed (Kiirus). Programmi seadistus: <ul style="list-style-type: none"> ■ Kuni 90 °C ■ Kuni 1400 p/min 	9,0 5,0 ¹
Eco 40-60	Puuvillaste, linaste ja segamaterjalist esemete pesemiseks. Märkus: Tekstiile, mida tohib vastavalt etiketile pesta temperatuuridel  40 °C või  60 °C, võib pesta koos. Pesutulemus vastab parimale võimalikule pesutulemuse klassile vastavalt kehtivate seaduste nõuetele. Selle programmi jaoks kohandatakse pesutemperatuuri automaatselt vastavalt pesukogusele, et saavutada parim võimalik pesutulemus. Pesutemperatuuri ei saa muuta. Märkus: Selle programmi temperatuur seadistatakse automaatselt ja seda ei saa reguleerida. <ul style="list-style-type: none"> ■ Kuni - °C ■ Kuni 1400 p/min 	9,0
Easy-Care (Ker- gestihooldatavad esemed)	Süntheetilisest või segamaterjalist esemed. Programmi seadistus: <ul style="list-style-type: none"> ■ Kuni 60 °C ■ Kuni 1200 p/min 	4,0
Mix (JSegamater- jalist esemed)	Puuvillaste, linaste ja segamaterjalist esemete pesemiseks. Sobib kergelt määratud esemetele. Programmi seadistus: <ul style="list-style-type: none"> ■ Kuni 60 °C ■ Kuni 1400 p/min 	4,0
<p>1 Speed (Kiirus) aktiveeritud</p> <p>2 Pesemine pole võimalik</p>		

Programm	Kirjeldus	Max. load (kg)
Delicate / Silk (Õrnad / siidist esemed)	Õrnast materjalist (siidist, viskoosist ja sünteetiliste) masinpestavate esemete pesemiseks. sobivat pesuvahendit. Märkus: eriti õrnu esemeid või konksude ja aasadega esemeid tuleks pesta pesukotis. Programmi seadistus: <ul style="list-style-type: none"> ■ Kuni 40 °C ■ Kuni 800 p/min 	2,0
 Wool / Hand wash (Villased / käsitsipestavad esemed)	Villased või villa sisaldavast materjalist käsitsi- või masinpestavad esemed. Kortsumise vältimiseks liigutatakse pestavaid esemeid trumlis väga õrnalt ja pikkade pausidega. Kasutage villa pesemiseks mõeldud pesuvahendit. Programmi seadistus: <ul style="list-style-type: none"> ■ Kuni 40 °C ■ Kuni 800 p/min 	2,0
Rinse / Freshen Up (Loputus / Värskendamine)	Loputab ja seejärel tsentrifuugib esemed ja laseb masinast vee välja. Programmi seadistus: Kuni 1400 p/min	-
Spin/Drain	Tsentrifuugib ja laseb masinast vee välja. Kui soovite pesumasinast ainult loputusvee välja lasta, aktiveerige  . Pestud esemeid ei tsentrifuugita. Programmi seadistus: Kuni 1400 p/min	-
Hygiene Plus	Skalbkite atsparius skalbinius iš medvilnės, lino ar mišrių audinių. Tinka kenčiantiems nuo alergijos ir laikantis griežtų higienos reikalavimų. Pastaba: Pasiiekus nustatytą temperatūrą, ji išlieka pastovi viso skalbimo proceso metu. Programos nustatymas: <ul style="list-style-type: none"> ■ Maks. 60 °C ■ Maks. 1400 aps/min 	6,5
Functional Textiles	Erinevatele ilmastikutingimustele ja vetthülgavast kangast ilmastikukindlad rõivad ja ülerõivad. Kasutage ülerõivastele mõeldud pesupulbrit. Ärge kasutage kangapehmendajat.	2,0

1 **Speed** (Kiirus) aktiveeritud

2 Pesemine pole võimalik

Programm	Kirjeldus	Max. load (kg)
	<p>Programmi seadistus:</p> <ul style="list-style-type: none"> ■ Kuni 40 °C ■ Kuni 800 p/min 	
Automatic 30 °C (Automaatne)	<p>Vastupidavast materjalist puuvillaste, sünteetiliste ja sega- materjalist esemete pesemiseks. Pestavaid esemeid koheldakse õrnalt. Määrumisaste ja kanga liik tuvastatakse automaatselt. Pesutsükkel kohandatakse vastavalt.</p> <p>Märkus: Selle programmi temperatuur ja tsentrifuugimiskiirus seadistatakse automaatselt ja neid ei saa reguleerida.</p> <p>Maksimaalne töökeskkonna temperatuur on 30 °C. Maksimaalne tsentrifuugimiskiirus on 800 p/min.</p>	3,5
Dark wash	<p>Tumedat värvi ja intensiivse värviga puuvillaste ja kerges- tihooldatavate esemete (näiteks teksad) pesemiseks. Pesta tagurpidi. Kasutage vedelpesuvahendit.</p> <p>Programmi seadistus:</p> <ul style="list-style-type: none"> ■ Kuni 40 °C ■ Kuni 1200 p/min 	4,0
Drum Clean (Trumli puhastusprogramm)	<p>Trumli puhastamiseks ja hooldamiseks. Kasutage seda programmi järgmistel juhtudel:</p> <ul style="list-style-type: none"> ■ Enne seadme esmakordset kasutamist ■ Kui pesete pesu regulaarselt madalal temperatuuril (40 °C või madalam). ■ Kui pesumasinat ei ole pikka aega kasutatud. <p>Kasutate valgendajat sisaldavat pesupulbrit või pesuvahendit.</p> <p>Vahu tekke vältimiseks täitke masin poole koguse ulatuses. Ärge kasutage kangapehmendajat. Ärge kasutage villaste ega õrnast materjalist esemetele mõeldud pesuvahendit.</p> <p>Märkus: kui pikemat aega ei ole kasutatud programmi temperatuuril 60 °C või kõrgemal temperatuuril, hakkab trumli puhastamise funktsiooni märgutuli vilkuma.</p>	- ²
Rapid 15' / 30' (Kiirpesu 15' / 30')	<p>Puuvillaste, sünteetiliste ja segamaterjalist esemete pesemiseks.</p> <p>Lühiprogramm kergelt määrdunud väikeste esemete pesemiseks.</p>	4,0
<p>1 Speed (Kiirus) aktiveeritud</p> <p>2 Pesemine pole võimalik</p>		

Programm	Kirjeldus	Max. load (kg)
	<p>Programm kestab umbes 30 minutit.</p> <p>Kui soovite programmi tööaja lühendada 15 minuti peale, aktiveerige Speed (Kiirus). Sel juhul on maksimaalne pestavate esemete kogus väiksem ehk 2 kg.</p> <p>Programmi seadistus:</p> <ul style="list-style-type: none"> ■ Kuni 40 °C ■ Kuni 1200 p/min 	
1 Speed (Kiirus) aktiveeritud		
2 Pesemine pole võimalik		

10 Tarvikud

Kasutage ainult originaaltarvikuid. Need on mõeldud just teie seadmele. Siit leiate ülevaate seadme tarvikute ja nende õige kasutamise kohta.

Märkus: Mõned tarvikud on saadaval teist värvi. Kontakt → "Klienditeenindus", lk 56.

	Kasutamine	Tellimisnumber
Vee sisselaskevooliku pikendus	Külma vee sisselaskevooliku või AquaStopi (umbes 2,50 m) pikendamine.	WMZ2381
Kinnitusklambrid	Seadme stabiilsuse tagamine.	WMZ2200
Pikem vee sisselaskevoolik	Vahetage standardne vee sisselaskevoolik pikema vooliku vastu (2,20 m).	00353925
Pölv	Kinnitage vee väljalaskevoolik oma kohale.	00655300
Alus	Paigaldage seade kõrgemale, nii et pesu oleks hõlpsam sinna panna ja välja võtta.	WMZPW20W

11 Pestavad esemed

Märkus: Lisateavet saate digitaalsest kasutusjuhendist, skannides sisukorras või veebilehel www.bosch-home.com olevat QR-koodi.

11.1 Esemete ettevalmistamine pesemiseks

TÄHELEPANU!

Pestavate esemete taskutes või küljes olevad esemed võivad kahjustada nii eset ennast kui ka trumlit.

► Enne esemete panemist seadmesse võtke taskutest kõik asjad välja.

- Seadme ja pestavate esemete kaitsmiseks valmistage pestavad esemed eelnevalt ette.
 - Tühjendage kõik taskud.
 - Harjake kraed ja taskud liivast jms puhtaks.
 - Sulgege tekikottide ja padjapüüride katted.
 - Sulgege kõik tõmblukud, takjakinnitused, konksud ja aasad.
 - Sõlmige rõivaste vööd ja paelad kokku või kasutage selliste rõivaste pesemiseks pesukotti.
 - Eemaldage kardinat kinnituskonksud ja juhtsiinid või peske neid pesukotis.
 - Siduge kokku pikemad kinnituspaelad ja siduge kapuutside või pükste kõva otsaga nõõrid.

- Peske väikeseid esemeid (nagu laste sokid) pesukotis.
- Mõned raskestiemaldatavad või kuivanud plekid ei lähe esimese pesukorraga välja, vaid vajavad korduvat pesemist.
- Pange seadmesse korraga nii suured kui ka väikesed esemed.
- Tupsutage värsket plekki seebivahuse veega. Ärge hõõruge.
- Eraldage pestud esemed ja raputage need välja.

12 Pesuvahendi ja hooldustoodete lisamine

Märkused:

- Täpsemad kasutusjuhised leiate www.bosch-home.com või skannides selle kasutusjuhendi tiitellehel olevat QR-koodi.
- Seadme ohutu kasutamise tagamiseks lugege peatükke "Ohutus" → lk 4 ja "Vahetuse vältimine" → lk 10.

Tootja juhised pesuvahendi kasutamiseks ja doseerimiseks leiate pakendilt.

Märkused:

- Kasutage ainult isevoolavaid vedelpesuvahendeid.
- Ärge segage erinevaid vedelpesuvahendeid.
- Ärge segage omavahel pesuvahendit ja kangapehmedajat.
- Ärge kasutage aegunud ega paakunud tooteid.
- Ärge kasutage tooteid, mis sisaldavad lahusteid, roostet tekitavaid aineid ega lenduvaid aineid (näiteks pleegitaja).
- Kasutage värvaineid säästlikult, sest sool võib roostevaba terast kahjustada.
- Ärge kasutage seadmes pleegitusvahendeid.

- Ärge valage intelligentse doseerimise jaoturitesse äädikat → lk 35

13 Põhitoimingud

Märkus: Lisateavet saate digitaalsest kasutusjuhendist, skannides sisukorras või veebilehel www.bosch-home.com olevat QR-koodi.

13.1 Seadme sisselülitamine

Nõue: seade tuleb õigesti paigaldada ja ühendada.

→ "Paigaldamine ja ühendamine", lk 12

▶ Vajutage ①.

Sisselülitamiseks kulub mõni sekund.

✓ Seade teeb kuuldava funktsioonitesti.

Märkus: Trumli märgutuli kustub automaatselt.

13.2 Programmi seadistamine

1. Seadistage programmi valikunupp soovitud programmi peale
→ "Programmide", lk 26.

2. Vajadusel reguleerige programmi seadistusi

→ „Programmiseadistuste reguleerimine“, lk 31.

13.3 Programmiseadistuste reguleerimine

Nõue: programm on seadistatud.

→ "Programmi seadistamine", lk 31

- ▶ Reguleerige programmeerimiseadistusi.
→ "Programmide", lk 23
Järgige tööjuhiseid → Lk 18.

Märkused:

- Programmeerimiseadistusi ei salvestata programmi jaoks püsivalt.
- Seadistus salvestatakse intelligentse doseerimissüsteemi aktiveerimisel või desaktiveerimisel.

13.4 Programmeerimiseadistuste salvestamine

Saate üksikud programmeerimiseadistused lemmikutena salvestada.

Nõuded:

- Programm on seadistatud.
→ "Programmi seadistamine", lk 31
- Programmeerimiseadistusi on kohandatud.
→ "Programmeerimiseadete reguleerimine", lk 31

- ▶ Vajutage ja hoidke ☆ all umbes 3 sekundit.
Salvestatud programmi vaatamiseks vajutage ☆.

Märkus: Salvestatud programmi üle kirjutamiseks korraldage eeltoodud samme.

13.5 Pesuesemete panek seadmesse

Märkus: Pestud esemete kortsumise vältimiseks tuleb järgida vastava programmi maksimaalset pestavate esemete kogust → lk 26.

Nõue:

- Esemed on ette valmistatud ja sorteeritud.
→ "Pestavad esemed", lk 30

- Trummel on tühi.

1. Avage seadme uks.
Kontrollige, et seadme trummel oleks tühi.
2. Pange pesuesemed kokkuvoltimata kujul trummlisse.

3. Sulgege seadme uks.
Kontrollige, et seadme ukse vahele ei oleks jäänud pestavaid esemeid.

13.6 Pesuvahendi ja hooldustoote lisamine

Programmi korral, kus intelligentse doseerimise süsteem ei ole kasutatav või soovitatav, saate pesuvahendi lisada käsitsi doseerimise lahtrisse.

Nõuanne: lisaks intelligentsele doseerimisele saate käsitsi doseerimise lahtrisse lisada täiendava hooldustoote, näiteks plekieemaldaja, tärklise või valgendi. Liigse doseerimise ja/või vahu tekke vältimiseks ärge lisage käsitsi doseerimise lahtrisse täiendavat pesuvahendit.

Märkus: Järgige teavet pesuvahendite ja hooldustoodete kohta → Lk 31.

1. Tõmmake pesuvahendi sahtel välja.
2. Valage puhastusvahend sahtlisse.
→ «Pesuvahendi sahtel», lk 17
3. Vajadusel lisage hooldustoode.
4. Lükake pesuvahendi sahtel oma kohale tagasi.

13.7 Programmi käivitamine

Nõue: programm on seadistatud.
→ "Programmi seadistamine", lk 31.

- ▶ Vajutage ▷||.
- ✓ Trummel hakkab pöörlema ja tuvastab pestavate esemete koguse. Selleks võib kuluda kuni 2 minutit, pärast mida voolab vesi trummlisse.
- ✓ Ekraanile ilmub kas programmi tööaeg või programmi lõpuaeg.
- ✓ Pärast programmi lõppu ilmub ekraanile kiri: **End**.

13.8 Pestavate esemete lisamine

Pärast programmi algust saate pesu igal ajal eemaldada või lisada.

Nõue: programm on käivitatud.

→ "Programmi käivitamine", lk 32.

1. Vajutage nuppu .

Seadme teeb töös pausi.

Märkus: Kui soovite pesu lisada, järgige ekraanile ilmuvaid juhiseid.

→ "EKraan", lk 22

2. Avage seadme uks.
3. Pange pestavaid esemeid juurde või võtke ära.
4. Sulgege seadme uks.
5. Vajutage .

13.9 Programmi tühistamine

1. Vajutage .
2. Avage seadme uks.
Kõrge temperatuuri ja veetaseme korral on seadme uks ohutuse tagamiseks lukus.
 - Kõrge temperatuuri korral käivitage programm **Rinse** (Loputus / Värskendamine).
 - Kui veetaseme on kõrge, käivitage **Spin** (tsentrifuugimise) programm või valige vee väljalaskmiseks sobiv programm.
→ "Programm", lk 26
3. Võtke pestud esemed seadmest välja
→ „Pestud esemete väljavõtmine“, lk 33.

13.10 Pestud esemete väljavõtmine

1. Avage seadme uks.
2. Võtke pestud esemed seadmest välja.

13.11 Seadme väljalülitamine

1. Vajutage .
2. Keerake veekraan kinni.
3. Pühkige kummitihend kuivaks ja eemaldage mis tahes võõrkehad.

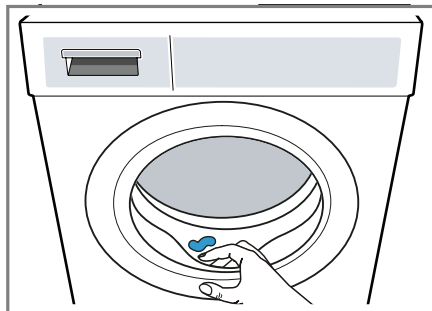



4. Jätke seadme uks ja pesuvahendi sahtel lahti, et liigne vesi saaks aurustuda.

14 Lapselukk

Kindlustage seade juhtnuppude juhusliku kasutamise vastu.

14.1 Lapseluku aktiveerimine

- ▶ Vajutage ja hoidke kaht  **3 s.** nuppu umbes 3 sekundit all.
- ✓ Ekraanile ilmub .
- ✓ Juhtnupud on lukus.
- ✓ Lapselukk jääb aktiveerituks ka pärast seadme välja lülitamist.

14.2 Lapseluku desaktiveerimine

Nõue: lapseluku desaktiveerimiseks peab seade olema sisse lülitatud.

- ▶ Vajutage ja hoidke kaht  3 s. nuppu umbes 3 sekundit all.

15 Intelligentse doseerimise süsteem

Vedelpesuvahendi ja kangapehmen-daja optimaalsed kogused doseeritakse automaatselt sõltuvalt programmist ja seadistustest.

15.1 Programmi käivitamine intelligentse doseerimise süsteemiga

Kui te ei soovi vedelpesuvahendit ja kangapehmen-dajat käsitsi doseerida, kasutage intelligentse doseerimise süsteemi. Seda funktsiooni saab kasutada sõltuvalt valitud programmist ja see aktiveeritakse automaatselt.

Märkus:

Intelligentse doseerimise süsteemi kasutamisel ärge lisage sahtlisse käsitsi doseerimiseks täiendavat pesuvahendit ega kangapehmen-dajat.

→ "Pesuvahendi ja hooldustoote lisamine", lk 32

Kui soovite seadistatud programmi vahendeid käsitsi doseerida, järgige alltoodud teavet:

- Desaktiveerige intelligentse doseerimise süsteem enne programmi käivitamist. Valitud seadistused säilivad ka pärast seadme väljalülitamist.
→ "Nupud", lk 23
- Valage pesuvahend või kangapehmen-daja käsitsi doseerimise sahtlisse.
→ "Pesuvahendi ja hooldustoote lisamine", lk 32
- Aktiveerige intelligentse doseerimise süsteem, kui programm on lõppenud.
→ "Nupud", lk 23

Nõuded:

- Esemed on ette valmistatud.
→ "Esemete ettevalmistamine", lk 32
 - Esemed on sorteeritud.
 - Esemed on pandud seadmesse.
→ "Esemete panemine seadmesse", lk 32
 - Programm on seadistatud.
→ "Programmi seadistamine", lk 31
 - Intelligentse doseerimise süsteem on aktiveeritud.
→ "Nupud", lk 23
→ "Ekraan", lk 21
1. Täitke jaoturid
→ „Jaoturi täitmine“, lk 35.
Kui vahetate jaoturi sisu teise toote vastu, puhastage pesuvahendi sahtel → „Pesuvahendi sahtli puhastamine“, lk 38.
 2. Vajadusel reguleerige jaoturi sisu
→ lk 35.
 3. Vajadusel reguleerige doseeritavat põhikogust → lk 36.
 4. Vajadusel reguleerige programmiseadistusi
→ „Programmiseadistuste reguleerimine“, lk 31.
 5. Käivitage programm
→ „Programmi käivitamine“, lk 32.
 6. Võtke pestud esemed seadmest välja
→ „Pestud esemete väljavõtmine“, lk 33.

15.2 Jaoturi täitmine

Täitke jaoturid, kui soovite kasutada intelligentse doseerimise süsteemi või kui seadme ekraanile kuvatakse kasutamise ajal vastav teade.

Märkus: Täitke jaotur ainult sobiva pesuvahendi ja hooldustoodetega. → lk 31

Kui soovite vedelpesuvahendit või kangapehmedajat jaoturisse lisada, kasutage sama toodet.

Kui otsustate hakata kasutama teist tüüpi vedelpesuvahendit või kangapehmedajat, tühjendage jaotur enne seda ja puhastage see.

→ "Pesuvahendi sahtli puhastamine", lk 38



Kui soovite kasutada mõlemat jaoturit vedelpesuvahendi jaoks, reguleerige

Nõue: ekraanil kuvatakse teade, et jaoturit on vaja täita.

→ "Ekraan", lk 21

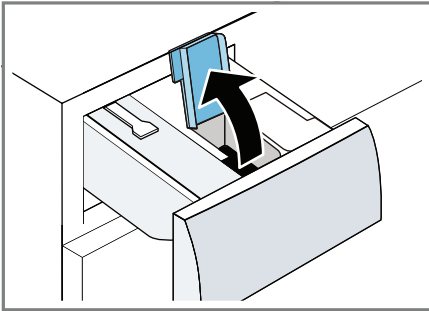
1. Tõmmake pesuvahendi sahtel välja.
2. Avage jaoturi kaaned.



3. Valage vedelpesuvahend  ja kangapehmedaja  vastavatesse jaoturitesse. → "Pesuvahendi sahtel", lk 17

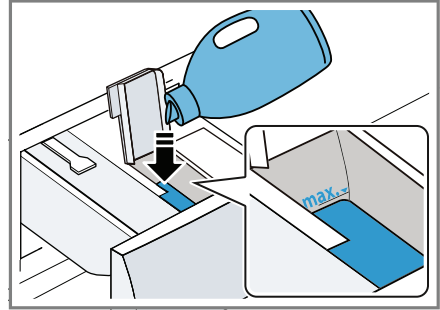

Ärge ületage maksimumtaseme tähist.

4. Sulgege jaoturi kaaned.

Märkus: pesuvahendi kuivamise vältimiseks ärge hoidke jaoturi kaant pikka aega avatuna.

5. Vajadusel lisage käsitsi doseerimiseks sahtlisse puhastusvahendeid nagu plekieemaldaja, veepehmedaja või valgendaja.

→ "Pesuvahendi ja hooldustootete lisamine", lk 32

6. Lükake pesuvahendi sahtel oma kohale tagasi.

7. Reguleerige põhidoosi
→ lk 36.

15.3 Jaoturi sisu





Märkused:

- Jaoturi sisu muutmise korral jaoturi põhidoos lähtestatakse.
- Kui kasutate mõlemaid jaotureid vedelpesuvahendi jaoks, peate valima jaoturi, mida kasutatakse pesemise ajal.

Jaoturi sisu kohandamine

1. Vajutage ja hoidke nuppu  I-DOS umbes 3 sekundit all.



ee Intelligentse doseerimise süsteem



2. Pesuvahendi  seadistamiseks vajutage nuppu  I-DOS.
- ✓ Ekraanile ilmub kiri .
3. Kangapehmedaja  seadistamiseks vajutage uuesti nuppu  I-DOS.
4. Seadistamise lõpetamiseks oodake veidi.

15.4 Põhidoos

Saate muuta vedelpesuvahendi ja kangapehmedajale eelseadistatud põhidoose. Põhidoos sõltub tootja juhistest pesuvahendi, veekareduse ja pestud esemete määrdumisastme kohta. Seadistage alati põhidoos, mis vastab tavapärase koguse (4,5 kg) esemete pesemiseks vajaminevale vahendile.

Doseeritava põhikoguse kohandamine

1. Vajutage ja hoidke nuppu  I-DOS umbes 3 sekundit all.
- ✓ Ekraanile ilmub pesuvahendile seadistatud doseeritav põhikogus .
2. Seadistuse reguleerimiseks vajutage - / +.
3. Seadistamise lõpetamiseks oodake veidi.

Märkus: kangapehmedaja  doseeritava põhikoguse reguleerimiseks korrake  I-DOS-iga tehtud samme.

16 Põhiseadistused

Saate seadme konfigureerida vastavalt oma vajadustele.

16.1 Põhiseadistuste ülevaade

Allpool on toodud ülevaade seadme põhiseadustest.

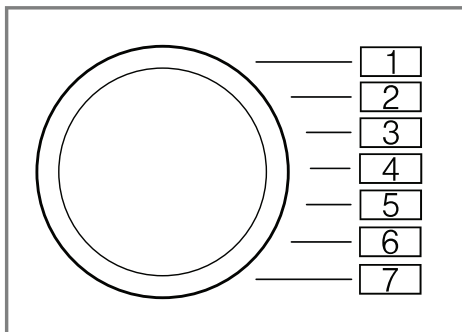

Põhiseadistus	Programmi asend	Väärtus	Kirjeldus
Programmi lõpu helisignaal		0 = väljas 1 = vaikne 2 = keskmine 3 = vali 4 = väga vali	Seadistage helisignaali tugevus programmi lõppemisel.
Nupusignaal		0 = väljas 1 = vaikne 2 = keskmine 3 = vali 4 = väga vali	Nupu vajutamisel kõlava helisignaali tugevus.
Ekraani eredus		1 (madal) 2 (keskmine) 3 (kõrge) 4 väga kõrge	Ekraani ereduse seadistamine.
Trumli puhastamise soovitus		ON OFF	Trumli puhastamise meeldetuletuse aktiveerimine või desaktiveerimine.
Programmi loendur	5	42 ¹	Kuva lõpetatud programmide arv

¹ Näide

16.2 Põhiseadistuste muutmine

1. Põhiseadistuste seadistamiseks vajutage nuppu .
2. Põhiseadistustest väljumiseks lülitage seade välja.

17 Puhastamine ja teenindustööd

Seadme laitmatu töö tagamiseks on oluline seda hoolikalt puhastada ja hoolustöid teha.

17.1 Trumli puhastamine

TÄHELEPANU!

Vigastusoh!

Pidev madalate temperatuuridega pesuprogrammide kasutamine ja halb ventilatsioon võib trumlit kahjustada ja põhjustada vigastuse.

- ▶ Käivitage regulaarselt trumli puhastusprogramm või peske temperatuuridel 60 °C.
- ▶ Pärast igat kasutuskorda jätke seadme uks lahti ja laske pesuvahendi sahtlil kuivada.
- ▶ Käivitage **Drum Clean** trumli puhastusprogramm ilma pestavate esemeteta. Lisage pesupulber.

17.2 Pesuvahendi sahtli puhastamine

Kui soovite jaoturis oleva vedelpesuvahendi või kangapehmedaja teise toote vastu välja vahetada või kui pesuvahendi sahtel on määrdunud, puhastage see.

TÄHELEPANU!

Pump sisaldab elektrilisi osi. Vedelikuga kokkupuutumisel võivad need osad saada kahjustada.

- ▶ Ärge peske pumpa nõudepesumasinas ega pange seda vette.
 - ▶ Kaitske tagaküljel asuvat elektriühendust vee, pesuvahendi ja kangapehmedaja jääkide eest.
1. Lülitage seade välja.
→ "Seadme väljalülitamine"; lk 33
 2. Tõmmake pesuvahendi sahtel välja.
 3. Vajutage sahtli vahetükki allapoole ja eemaldage sahtel täielikult.

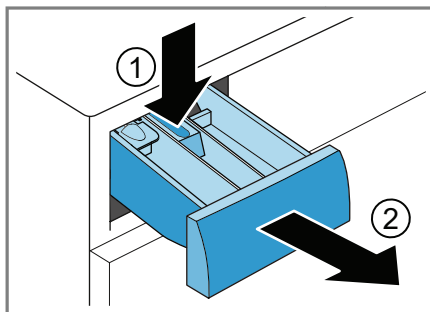

4. Eemaldage pumbaosa.

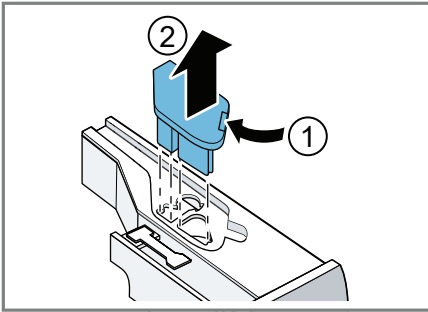

5. Eemaldage pesuvahendi sahtli klamber ja eemaldage see.

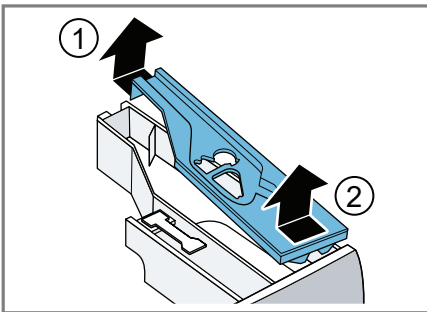

6. Tühjendage pesuvahendi sahtel.

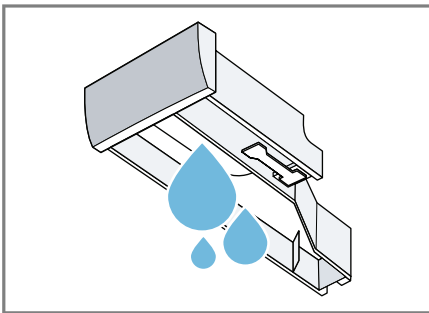

7. Puhastage pumbaosa niiske lapiga.

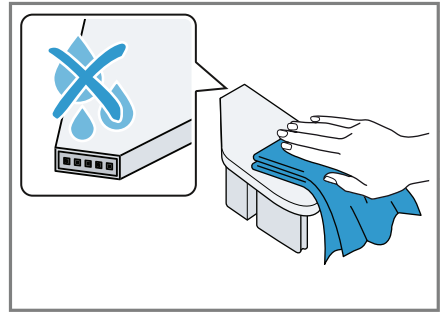

8. Puhastage pesuvahendi sahtlit ja selle kaant pehme niiske lapi või käsidušiga.

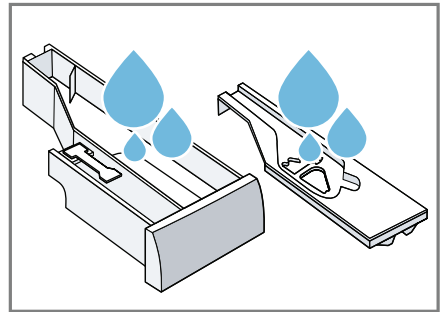

9. Kuivatage pesuvahendi sahtel, kaas ja pumbaosa ja pange need oma kohale tagasi.

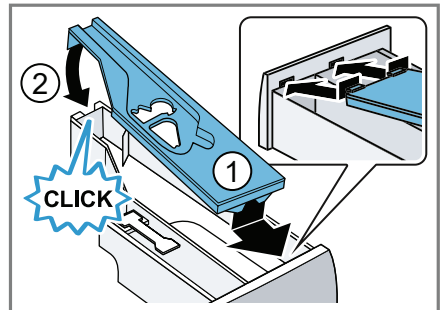

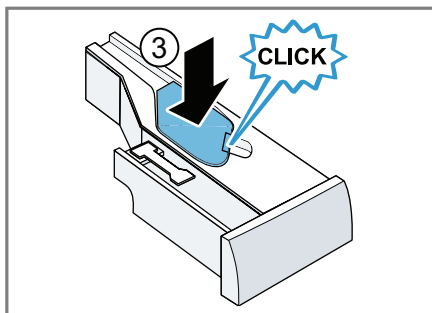

10. Puhastage pesuvahendi sahtli pind ka seestpoolt.

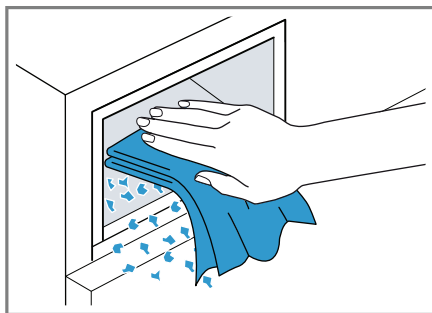

11. Lükake pesuvahendi sahtel oma kohale tagasi.

17.3 Äravoolupumba puhastamine

Rikete korral (nagu ummistused või kolksumüra) puhastage äravoolupump.

Äravoolupumba tühjendamine

1. Keerake veekraan kinni.
2. Lülitage seade välja.
3. Tõmmake pistik pesast välja.

4. Avage teenindustööde klapp ja võtke see ära.

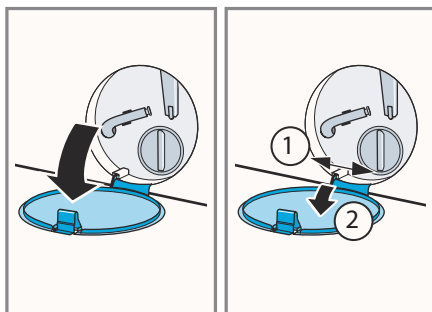

5. Lükake ava alla anum.

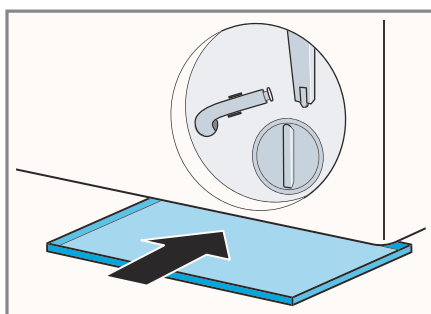

6. Võtke vee väljalaskevoolik hoidikust välja.

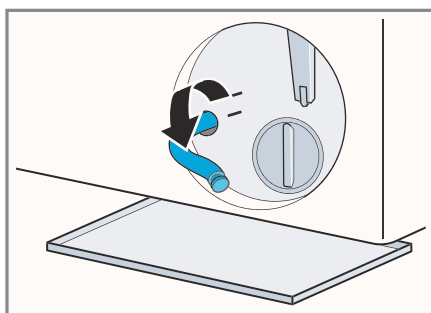

7. ⚠️ HOIATUS! Põletusoh!

Kõrgetel temperatuuridel pestes läheb vesi väga kuumaks.

- ▶ Ärge puudutage kuuma pesuvett. Et pesuvee saaks välja anumasse voolata, eemaldage tihenduskork.

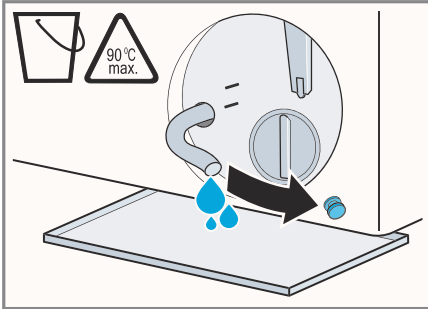

8. Vajutage tugevasti tihenduskorgile.

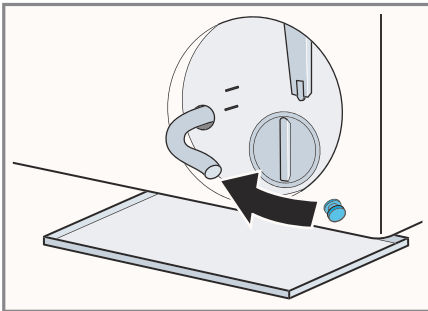

9. Sisestage vee väljalaskevoolik hoidikusse.

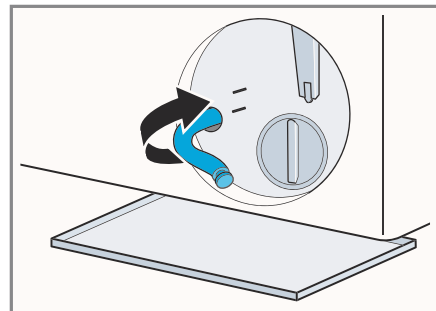

Äravoolumpumba puhastamine

Nõue: äravoolumpump on tühi. → lk 40

1. Pumbas võib olla vett, seetõttu eemaldage see ettevaatlikult.
 - Pumba korpuse filtri vahetükk võib selles olevat jämedate mustuseosade tõttu kinni kiilunud. Lagundage mustus lahti ja eemaldage filtri vahetükk.

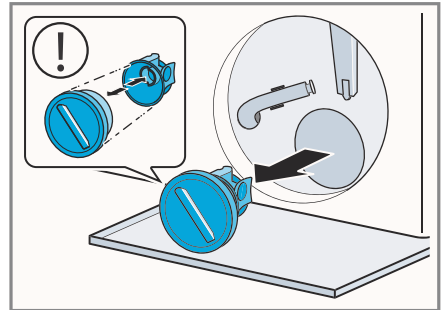

2. Puhastage pumba kate ja pumba korpus seest ja keermekohast.

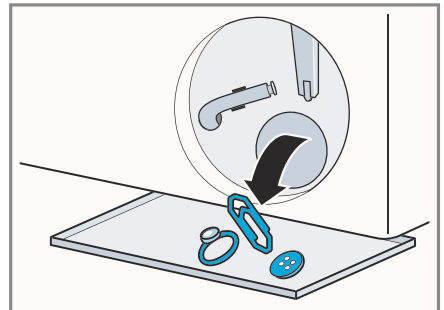

Pump koosneb kahest osast, mille saab puhastamiseks lahti võtta.

3. Veenduge, et mõlemad tiivikud saavad pöörelda.

ee Puhastamine ja teenindustööd

4. Pange kate peale tagasi
- Veenduge, et pumba katte komponendid on kindlalt oma kohal.

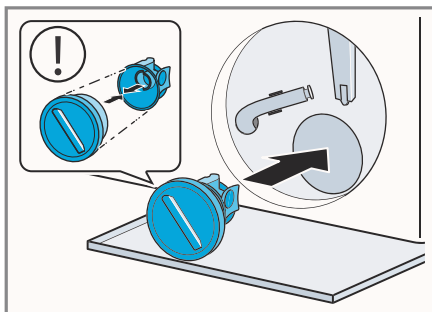

5. Pange pumbakatte peale tagasi ja kruvige see tugevasti kinni.

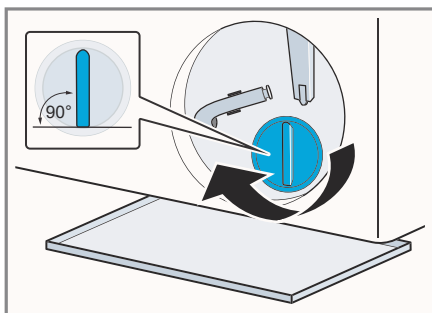

Pumba katte käepide peab olema vertikaalasendis.

6. Sisestage hooldustööde klapp ja lukustage see oma kohale.

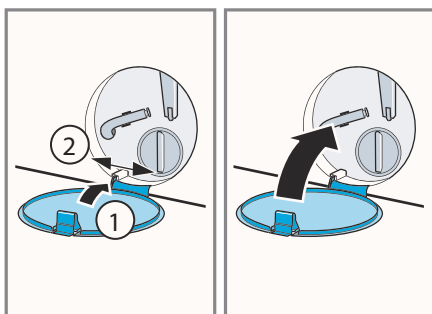

Enne järgmist pesukorda

Et takistada kasutamata pesuvahendi voolu otse väljalaskevasse järgmisel pesukorral, käivitage pärast äravoolupumba tühjendamist vee väljalaskmise programm.

1. Keerake veekraan lahti.
2. Ühendage seadme pistik pesu.
3. Lülitage seade sisse.
4. Valage käsitsi doseerimise lahtrisse üks liiter vett.
5. Valige vee väljalaskmiseks sobiv programm.

→ "Programmide", lk 26

18 Veotsing

Väiksemad tehnilised vead seadme töös saate tihti ise parandada. Enne klienditeeninduse pöördumist lugege veotsingu teavet. Nii väldite asjatuid kulusid.

HOIATUS!





Elektrilöögi oht!

Seadme valesti remontimine on ohtlik.



- ▶ Seadet tohivad remontida ainult vastava kvalifikatsiooniga spetsialistid.
- ▶ Seadme remontimisel tohib kasutada ainult originaalvaruosi.
- ▶ Kui seadme toitejuhe on saanud kahjustada, siis peab selle välja vahetama tootja, tema klienditeeninduskeskuse töötaja või sarnase kvalifikatsiooniga isik.

Probleem	Põhjus ja võimalik lahendus
Ekraan kustub ja  vilgub.	Aktiveeritud on energisäästurežiim. ▶ Vajutage ükskõik millist nuppu. ✓ Sümbol läheb uuesti põlema.
" E:36 / -10 "	Heitveetoru või vee väljalaskevoolik on blokeeritud. ▶ Puhastage heitveetoru ja/või vee väljalaskevoolik. <hr/> Heitveetoru või vee väljalaskevoolik on millegi vahele kinni jäänud või sõlmes. ▶ Veenduge, et heitveetoru ja vee väljalaskevoolik ei oleks sõlmes ega millegi vahele kinni jäänud. <hr/> Äravoolupump on ummistunud. ▶ → "Äravoolupumba puhastamine", lk 40 <hr/> Vee väljalaskevoolik on ühendatud liiga kõrgele. ▶ Paigaldage vee väljalaskevoolik kuni 1 meetri kõrgusele. <hr/> Pumbakate ei ole õigesti peale pandud. ▶ Pange pumbakate õigesti peale. <hr/> Olete doseerinud liiga suure koguse pesuvahendit. ▶ Kohene meede: segage 1 spl kangapehmedajat 0,5 liitri veega ning valage see käsitsi doseerimise lahtrisse (mitte kasutada ülerõivaste, spordirõivaste ega udusulgedest esemete korral). ▶ Kui intelligentne doseerimine on aktiveeritud, vähendage "doseerivat põhikogust" → Lk 36. ▶ Käsitsi doseerimise korral lisage järgmise pesutsükli ajal sama koguse pesu kohta vähem pesuvahendit.

Probleem	Põhjus ja võimalik lahendus
"E:36 / -10 "	<p>Vee väljalaskevoolikule on paigaldatud sobimatu pikendus.</p> <p>▶ Eemaldage veevoolikult sobimatud pikendused. → "Seadme ühendamine", lk 14</p> <hr/> <p>Pumbakate ei ole täielikult peale kruvitud.</p> <p>▶ Veenduge, et pumbakate on täielikult seadmesse kruvitud. Pumba katte käepide peab olema vertikaalasendis.</p>
"E:36 / -25 / -26 "	<p>Äravoolumpump on ummistunud.</p> <p>▶ → "Äravoolumpumba puhastamine", lk 40</p>
"E:10 / -00 / -10 / -20"	<p>Intelligentse doseerimise süsteemi pump on ummistunud.</p> <ol style="list-style-type: none"> 1. Lülitage seade välja. 2. Puhastage pumbaosa. → "Pesuvahendi sahtli puhastamine", lk 38 3. Lülitage seade sisse. 4. Kui ekraanile kuvatakse pärast pumbaüksuse puhastamist taas sama teade, helistage klienditeenindusse. → "Klienditeenindus", lk 56 <p>Märkus: Saate käivitada pesuprogrammi, kui desaktiveerite intelligentse doseerimise süsteemi ja doseerite pesuvahendi käsitsi. → "Nupud", lk 23</p>
"H:32"	<p>Pesu tasakaalustamise süsteem katkestas tsentrifuugimistsükli, sest pestavad esemed on ebaühtlaselt jaotunud.</p> <p>▶ Jaotage pestavad esemed trumli ümber.</p> <p>Märku: Kui võimalik, pange trumli sisse nii suuri kui ka väikseid esemeid. See võimaldab pesul tsentrifuugimise ajal paremini jaotuda.</p>
"E:30 / -10" ja/või 	<p>Veesurve on liiga väike.</p> <p>Ei ole võimalik lahendada.</p> <hr/> <p>Vee sissevoolufilter on ummistunud</p> <p>▶ Puhastage vee sissevoolufilter.</p> <hr/> <p>Veekraan on kinni.</p> <p>▶ Keerake veekraan lahti.</p> <hr/> <p>Vee sisselaskevoolik on sõlmes.</p> <p>▶ Kontrollige, et voolik ei oleks sõlmes ega kokku murtud.</p> <hr/> <p>Veetaseme mõõtesüsteem on defektne.</p>



Probleem	Põhjus ja võimalik lahendus
"E:30 / -10" ja/või 	<p>Märkus: Veateatega käivitab seade vee väljalaskmise.</p> <ol style="list-style-type: none"> 1. Oodake umbes viis minutit, kuni vesi on välja lastud. 2. Veateate lähtestamiseks lülitage seade välja. 3. Lülitage seade uuesti sisse. 4. Kui kuvatakse sama teade, helistage klienditeenindusse. → "<i>Klienditeenindus</i>"; lk 56
	<p>Pesuvahendi sahtel ei ole korralikult seadmesse lükatud.</p> <p>► Lükake pesuvahendi sahtel nii kaugele kui võimalik.</p> <p>Pumbaüksus ei ole sisestatud.</p> <ol style="list-style-type: none"> 1. Sisestage pumbaüksus pesuvahendi sahtlisse, → "<i>Pesuvahendi sahtli puhastamine</i>"; lk 41 2. Lükake pesuvahendi sahtel nii kaugele kui võimalik.
: vilgub.	<p>Automaatne pinge kontrollimise süsteem tuvastab, kui pinge langeb alla lubatud väärtuse.</p> <p>Ei ole võimalik lahendada.</p> <p>Märkus: Lubatud pinge taastumisel jätkab programm tööd tavapäraselt.</p> <p>Programm pikeneb.</p> <p>Ei ole võimalik lahendada.</p>
	<p>Olete doseerinud liiga suure koguse pesuvahendit.</p> <p>► Kohene meede: segage 1 spl kangapehmedajat 0,5 liitri veega ning valage see käsitsi doseerimise lahtrisse (mitte kasutada ülerõivaste, spordirõivaste ega udusulgedest esemete korral).</p> <p>► Kui intelligentne doseerimine on aktiveeritud, vähendage doseeritavat põhikogust → lk 36.</p> <p>► Käsitsi doseerimise korral lisage järgmise pesutsükli ajal sama koguse pesu kohta vähem pesuvahendit.</p>
 põleb.	<p>Temperatuur on liiga kõrge.</p> <p>► Oodake, kuni temperatuur on langenud.</p> <p>► → "<i>Programmi tühistamine</i>"; lk 33</p> <p>Veetase on liiga kõrge.</p>

Probleem	Põhjus ja võimalik lahendus
☹ põleb.	▶ Valige vee väljalaskmiseks sobiv programm. → "Programmid", lk 26
☹ vilgub.	Seadme uks ei ole kinni. 1. Sulgege seadme uks. 2. Vajutage programmi käivitamiseks ▷☹. Pestavad esemed on jäänud seadme ukse vahele. 1. Avage seadme uks uuesti. 2. Eemaldage seadme ukse vahele jäänud esemed. 3. Sulgege seadme uks. 4. Vajutage programmi käivitamiseks ▷☹.
Kõik muud veakoodid.	Probleem ▶ Helistage müügijärgse teeninduse osakonda. → "Klienditeenindus" lk 56
"E:30/-20"	Solenoidventiil on katki. ▶ Helistage müügijärgse teeninduse osakonda. → "Klienditeenindus", lk 56 Olete doseerinud liiga suure koguse pesuvahendit. ▶ Käsitsi doseerimise korral lisage järgmise pesutsükli ajal sama koguse pesu kohta vähem pesuvahendit. Seadmesse on lisatud vett. ▶ Ärge lisage töötavasse seadmesse vett.
Seade ei tööta.	Pistik ei ole voluvõrku ühendatud. ▶ Ühendage seadme pistik pesa. Voolukatkesti on katki. ▶ Kontrollige kaitsmes asuvat voolukatkestit. On olnud voolukatkestus. ▶ Kontrollige, kas köögivalgustus või muud seadmed töötavad.
Programm ei käivitu.	Te ei ole vajutanud ▷☹. ▶ Vajutage ▷☹. Seadme uks ei ole kinni. 1. Sulgege seadme uks. 2. Vajutage programmi käivitamiseks ▷☹. Lapselukk on aktiveeritud. ▶ → "Lapseluku desaktiveerimine", lk 33 - / + on aktiveeritud. ▶ Kontrollige, kas - / + on aktiveeritud. → "Nupud", lk 23

Probleem	Põhjus ja võimalik lahendus
Programm ei käivitu.	<p>Pestavad esemed on jäänud seadme ukse vahele.</p> <ol style="list-style-type: none"> 1. Avage seadme uks uuesti. 2. Eemaldage seadme ukse vahele jäänud esemed. 3. Sulgege seadme uks. 4. Vajutage programmi käivitamiseks . <hr/> <p>Pesuvahendi sahtel ei ole korralikult seadmesse lükatud.</p> <p>▶ Lükake pesuvahendi sahtel nii kaugele kui võimalik.</p> <hr/> <p>Intelligentse doseerimise süsteemi pump on ummistunud.</p> <ol style="list-style-type: none"> 1. Lülitage seade välja. 2. Puhastage pumbaosa. → "Pesuvahendi sahtli puhastamine", lk 41 3. Lülitage seade sisse. 4. Kui märgutuli hakkab uuesti põlema, võtke ühendust müügijärgse teeninduse osakonnaga. → "Klienditeenindus" lk 59 <p>Märkus: saate käivitada pesuprogrammi, kui desaktiveerite intelligentse doseerimise süsteemi ja doseerite pesuvahendi käsitsi. → "Nupud", lk 23</p> <hr/> <p>Pesuvahendi sahtel ei ole korralikult seadmesse lükatud.</p> <p>▶ Suruge pesuvahendi sahtlit, kuni sümbol kustub.</p>
Seadme ust ei saa avada.	<p> on aktiveeritud.</p> <p>▶ Jätke programmiga, valides Tsentrijuugimine või Vee väljalaskmine ja vajutades .</p> <hr/> <p>Temperatuur on liiga kõrge.</p> <p>▶ Oodake, kuni temperatuur on langenud.</p> <p>▶ → "Programmi tühistamine", lk 33</p> <hr/> <p>Veetase on liiga kõrge.</p> <p>▶ Valige vee väljalaskmiseks sobiv programm. → "Programmide", lk 26</p> <hr/> <p>Vooluühenduse viga.</p> <p>▶ Avage seadme uks hädaolukorras vabastamise mehhanismi kasutades. → "Ukse avamine hädaolukorras", lk 55</p>
Pesuvett ei lasta pesumasinaast välja.	<p>Heitveetoru või vee väljalaskevoolik on blokeeritud.</p> <p>▶ Puhastage heitveetoru ja/või vee väljalaskevoolik.</p> <hr/> <p>Heitveetoru või vee väljalaskevoolik on millegi vahele kinni jäänud või sõlmes.</p> <p>▶ Veenduge, et heitveetoru ja vee väljalaskevoolik ei oleks sõlmes ega millegi vahele kinni jäänud.</p> <hr/> <p>Äravoilupump on ummistunud.</p>

Probleem	Põhjus ja võimalik lahendus
<p>Pesuvett ei lasta pesu- masinast välja.</p>	<p>▶ → "Äravoolupumba puhastamine"; lk 40</p> <hr/> <p>☐ on aktiveeritud.</p> <p>▶ Jätkake programmiga, valides Spin Tsentrifuugimine või Drain Vee väljalaskmine ja vajutades ▷☐☐.</p> <hr/> <p>Vee väljalaskevoolik on ühendatud liiga kõrgele.</p> <p>▶ Paigaldage vee väljalaskevoolik kuni 1 meetri kõrgusele.</p> <hr/> <p>Pumbakate ei ole korralikult kokku pandud.</p> <p>▶ Pange pumbakate korralikult kokku.</p> <hr/> <p>Olete doseerinud liiga suure koguse pesuvahendit.</p> <p>▶ Kohene meede: segage 1 spl kangapehmedajat 0,5 liitri veega ning valage see käsitsi doseerimise lahtrisse (mitte kasutada ülerõivaste, spordirõivaste ega udusulgedest esemete korral).</p> <p>▶ Kui intelligentne doseerimine on aktiveeritud, vähendage "doseeritava põhikogust"</p> <p>→ Lk 35.</p> <p>▶ Käsitsi doseerimise korral lisage järgmise pesutsükli ajal sama koguse pesu kohta vähem pesuvahendit.</p> <hr/> <p>Vee väljalaskevoolikule on paigaldatud sobimatu pikendus.</p> <p>▶ Eemaldage veevoolikult sobimatud pikendused. Seadme ühendamise.</p> <hr/> <p>Pumbakate ei ole täielikult peale kruvitud.</p> <p>→ "Pumba katte käepide peab olema vertikaalasendis"; lk 14</p> <p>▶ Veenduge, et pumbakate on täielikult seadmesse kruvitud.</p>
<p>Vesi ei voola, pesuvahendit ei doseerita.</p>	<p>Te ei ole vajutanud ▷☐☐.</p> <p>▶ Vajutage ▷☐☐.</p> <hr/> <p>Vee sissevoolufilter on ummistunud</p> <p>▶ Puhastage vee sissevoolufilter.</p> <hr/> <p>Veekraan on kinni.</p> <p>▶ Keerake veekraan lahti.</p> <hr/> <p>Vee sisselaskevoolik on sõlmes.</p> <p>▶ Kontrollige, et voolik ei oleks sõlmes ega kokku murtud.</p>

Probleem	Põhjus ja võimalik lahendus
Tsentrifuugimistsükkel teostatakse mitu korda.	Tasakaalustamata pestavate esemete koguse tuvastamise süsteem kõrvaldab tasakaalustamatuse, jaotades pestavaid esemeid korduvalt ümber. ▶ See ei ole rike - teie ei pea midagi tegema. Märkus: võimalusel pange trumliisse nii väikeseid kui ka suuri esemeid. See võimaldab pesul tsentrifuugimise ajal paremini jaotuda.
Programmi tööaeg muutub pesutsükli ajal.	Programmi tööaega optimeeritakse elektrooniliselt. See võib muuta programmi tööaega. ▶ See ei ole rike - teie ei pea midagi tegema.
Programmi tööaeg muutub pesutsükli ajal.	Tasakaalustamata pestavate esemete koguse tuvastamise süsteem kõrvaldab tasakaalustamatuse, jaotades pestavaid esemeid korduvalt ümber. ▶ See ei ole rike - teie ei pea midagi tegema. Märkus: võimalusel pange trumliisse nii väikeseid kui ka suuri esemeid. See võimaldab pesul tsentrifuugimise ajal paremini jaotuda.
Trumli ei ole nähtavat vett.	Kui vahu on liiga palju, lülitab vahutuvastussüsteem sisse loputustsükli. ▶ See ei ole rike - teie ei pea midagi tegema.
Trummel hakkab pärast programmi käivitamist jõnksutama.	Trumli olevat vett ei näe. ▶ See ei ole rike - teie ei pea midagi tegema. ▶ Ärge lisage töötavasse seadmesse vett.
Seade vibreerib ja liigub kohalt tsentrifuugimise ajal.	Seda põhjustab mootori sisemine testimine. ▶ See ei ole rike - teie ei pea midagi tegema. Seade ei ole õigesti tasakaalu seadistatud. ▶ → "Seadme sisselülitamine", lk 15
Trummel ei pöörle, vesi ei voola sisse.	Seadme jalad ei ole tasakaalu fikseeritud. ▶ Kindlustage seadme jalad. → "Seadme tasakaalu seadistamine", lk 13 Transpordipoldid ei ole eemaldatud. ▶ → "Transpordipoltide eemaldamine", lk 13
	Seade tuvastab pestavate esemete kogust. ▶ See ei ole rike - teie ei pea midagi tegema. Märkus: pestavate esemete koguse tuvastamiseks võib kuluda kuni kaks minutit.

Probleem	Põhjus ja võimalik lahendus
Tekkinud on palju vahtu	<p>Olete doseerinud liiga suure koguse pesuvahendit.</p> <ul style="list-style-type: none"> ▶ Kohene meede: segage 1 spl kangapehmendajat 0,5 liitri veega ning valage see käsitsi doseerimise lahtrisse (mitte kasutada ülerõivaste, spordirõivaste ega udusulgedest esemete korral). ▶ Kui intelligentne doseerimine on aktiveeritud, vähendage põhidoosi → lk 36. ▶ Käsitsi doseerimise korral lisage järgmise pesutsükli ajal sama koguse pesu kohta vähem pesuvahendit.
 I-DOS  I-DOS ei saa aktiveerida.	<p>Intelligentne doseerimine ei ole selle programmiga kasutatav.</p> <ul style="list-style-type: none"> ▶ See ei ole rike - teie ei pea midagi tegema. <p>→ "Programmi käivitamine intelligentse doseerimise süsteemiga", lk 34</p> <p>Programm ei võimalda intelligentset doseerimist. Ei ole võimalik lahendada.</p>
Seade ei tsentrifuugi suurel kiirusel.	<p>Valitud on väike tsentrifuugimiskiirus.</p> <ul style="list-style-type: none"> ▶ Järgmisel korral seadistage pesutsükli suurem tsentrifuugimiskiirus. <p> on aktiveeritud.</p> <ul style="list-style-type: none"> ▶ Valige kangatüübile sobivam programm. <p>Süsteem on tuvastanud tasakaalustamata pesukoguse ja kasutatakse väiksemat tsentrifuugimiskiirust, et trumlis olev pesukogus tasakaalustada.</p> <ul style="list-style-type: none"> ▶ Jaotage pestavad esemed trumlis ümber. <p>Märkus: Kui võimalik, pange trumlisse nii suuri kui ka väikseid esemeid. See võimaldab pesul tsentrifuugimise ajal paremini jaotuda.</p> <ul style="list-style-type: none"> ▶ Käivitage Spin programm.
Tsentrifuugimisprogramm ei käivitu.	<p>Heitveetoru või vee väljalaskevoolik on blokeeritud.</p> <ul style="list-style-type: none"> ▶ Puhastage heitveetoru ja vee väljalaskevoolik <p>Heitveetoru või vee väljalaskevoolik on millegi vahele kinni jäänud või sõlmes.</p> <ul style="list-style-type: none"> ▶ Veenduge, et heitveetoru ja vee väljalaskevoolik ei ole sõlmes ega millegi vahele kinni jäänud. <p>See ei ole rike - pesukoguse tasakaalustamise süsteem on tsentrifuugimistsükli peatanud, sest pesu on ebaühtlaselt jaotatud.</p> <ul style="list-style-type: none"> ▶ Jaotage pestavad esemed trumlis ümber.

Probleem	Põhjus ja võimalik lahendus
Tsentrifuugimisprogramm ei käivitu.	Märkus: Kui võimalik, pange trumliisse nii suuri kui ka väikseid esemeid. See võimaldab pesul tsentrifuugimise ajal paremini jaotuda. ▶ Käivitage Spin programm.
Kiire susisev müra.	Vesi uhatakse surve all pesuvahendi sahtlisse. ▶ See ei ole rike - tegemist on tavalise töömüraga.
Pikem, mühisev müra enne pesutsükli käivitumist või kangapehmenda- ja lisamist.	Intelligentse doseerimise süsteem jaotab pesuvahendit või hooldustooteid. ▶ See ei ole rike - tegemist on tavalise töömüraga.
Lühiajaline mühisev müra pärast seadme sisse lülitamist.	Intelligentse doseerimise süsteem katsetab töötamist. ▶ See ei ole rike - tegemist on tavalise töömüraga.
Vali müra tsentrifuugimise ajal.	Seade ei ole õigesti tasakaalu seadistatud. ▶ → <i>“Seadme tasakaalu seadistamine”, lk 15</i> Seadme jalad ei ole tasakaalu fikseeritud. ▶ Kindlustage seadme jalad. → <i>“Seadme tasakaalu seadistamine”, lk 15</i> Transpordipoldid ei ole eemaldatud. ▶ → <i>“Transpordipoltide eemaldamine”, lk 13</i>
Kolksuv müra, lõgisemine äravoolupumbas.	Äravoolupumpa on sattunud võõrkehad. ▶ → <i>“Äravoolupumba puhastamine”, lk 40</i>
Lürpiv, rütmiline imemishääli.	Äravoolupump on aktiivne, pesuvett pumbatakse välja. ▶ See ei ole rike - tegemist on tavalise töömüraga.
Pesuesemed kortsuvad.	Tsentrifuugimiskiirus on liiga suur. ▶ Järgmisel korral seadistage pesutsüklile väiksem tsentrifuugimiskiirus. Pestavaid esemeid on liiga palju. ▶ Järgmisel korral pange seadmesse vähem pestavaid esemeid. Valitud on kangatüübile sobimatu programm. ▶ Valige kangatüübile sobivam programm.
Tsentrifuugimise tulemus ei ole rahuldav. Pestud esemed on liiga märjad / liiga niisked.	Valitud on väike tsentrifuugimiskiirus. ▶ Järgmisel korral seadistage pesutsüklile suurem tsentrifuugimiskiirus. ▶ Käivitage Spin programm..

Probleem	Põhjus ja võimalik lahendus
Tsentrifugimise tulemus ei ole rahuldav. Pestud esemed on liiga märjad / liiga niisked.	<p> on aktiveeritud.</p> <p>▶ Valige kangatüübile sobivam programm.</p> <hr/> <p>Heitveetoru või vee väljalaskevoolik on blokeeritud.</p> <p>▶ Puhastage heitveetoru ja vee väljalaskevoolik.</p> <hr/> <p>Heitveetoru või vee väljalaskevoolik on millegi vahele kinni jäänud või sõlmes.</p> <p>▶ Veenduge, et heitveetoru ja vee väljalaskevoolik ei ole sõlmes ega millegi vahele kinni jäänud.</p> <hr/> <p>Pesukoguse tasakaalustamise süsteem on tsentrifugimistsükli peatanud, sest pestavad esemed on ebaühtlaselt jaotatud.</p> <p>▶ Jaotage pestavad esemed trumlis ümber.</p> <p>Märkus: kui võimalik, pange trumlisse nii suuri kui ka väikeseid esemeid. See võimaldab pesul tsentrifugimise ajal paremini jaotuda.</p> <p>▶ Käivitage Spin programm.</p>
Niisketel pestud esemetel on pesuvahendijäägid.	<p>Süsteem on tuvastanud tasakaalustamata pesukoguse ja kasutatakse väiksemat tsentrifugimiskiirust, et trumlis olev pesukogus tasakaalustada.</p> <p>▶ Jaotage pestavad esemed trumlis ümber.</p> <p>Märkus: kui võimalik, pange trumlisse nii suuri kui ka väikeseid esemeid. See võimaldab pesul tsentrifugimise ajal paremini jaotuda.</p> <p>▶ Käivitage Spin programm.</p> <hr/> <p>Pesuvahendid võivad sisaldada veeslahustumatuid aineid, mis jäävad pestud esemetele.</p> <p>▶ Käivitage Rinse programm.</p>
	<p>Intelligentse doseerimise süsteemi jaoturisse on lisatud sobimatut pesuvahendit.</p> <ol style="list-style-type: none"> 1. Kontrollige, kas kasutatud pesuvahend on sobiv. → "Pesuvahendid ja hooldustooted", lk 31 2. Laske jaotur tühjaks. → "Pesuvahendi sahtli puhastamine" lk 38 3. Puhastage jaotur. 4. Täitke jaotur uuesti. → "Jaoturi täitmine", lk 35
	<p>Pesuvahendi doseeritav põhikogus ei ole õigesti reguleeritud.</p> <p>▶ Kui intelligentne doseerimine on aktiveeritud, vähendage "doseeritavat põhikogust" → lk 35</p>

Probleem	Põhjus ja võimalik lahendus
<p>Kuivadel pestud esemetel on pesuvahendijäägid.</p>	<p>Pesuvahendid võivad sisaldada veeslahustumatuid aineid, mis jäävad pestud esemetele.</p> <p>► Harjake esemeid pärast pesemist ja kuivatamist.</p> <p>Intelligentse doseerimise süsteemi jaoturisse on lisatud sobimatut pesuvahendit.</p> <hr/> <ol style="list-style-type: none"> 1. Kontrollige, kas kasutatud pesuvahend on sobiv. → "Pesuvahendid ja hooldustooted", lk 31 2. Laske jaotur tühjaks. → "Pesuvahendi sahtli puhastamine", lk 38 3. Puhastage jaotur. 4. Täitke jaotur uuesti. → "Jaoturi täitmine", lk 35 <hr/> <p>Põhidoos ei ole õigesti reguleeritud.</p> <p>► Kui intelligentne doseerimine on aktiveeritud, vähendage põhidoosi → lk 36.</p>
<p>Kui seadet ei ole korralikult puhastatud.</p>	<p>Põhidoos ei ole õigesti reguleeritud.</p> <p>► Kui intelligentne doseerimine on aktiveeritud, reguleerige põhidoos → lk 36 õigesti.</p> <p>Pesuvahend või hooldustooted on intelligentse doseerimise süsteemi jaoturites paakunud.</p> <ol style="list-style-type: none"> 1. Kontrollige, kas kasutatud pesuvahend on sobiv. → "Pesuvahendid ja hooldustooted", lk 31 2. Laske jaotur tühjaks. → "Pesuvahendi sahtli puhastamine", lk 38 3. Puhastage jaotur. 4. Täitke jaotur uuesti. → "Jaoturi täitmine", lk 35 <hr/> <p>Intelligentse doseerimise süsteemi jaoturisse on lisatud sobimatut pesuvahendit.</p> <ol style="list-style-type: none"> 1. Kontrollige, kas kasutatud pesuvahend on sobiv. → "Pesuvahendid ja hooldustooted", lk 31 2. Laske jaotur tühjaks. → "Pesuvahendi sahtli puhastamine", lk 38 3. Puhastage jaotur. 4. Täitke jaotur uuesti. → "Jaoturi täitmine", lk 35
<p>Vesi lekib vee sisselaskevoolikust.</p>	<p>Vee sisselaskevoolik ei ole õigesti / tugevasti ühendatud.</p> <ol style="list-style-type: none"> 1. Ühendage veevoolik sisselaskevoolik õigesti. → "Vee sisselaskevooliku ühendamise", lk 14 2. Keerake kruvi kinni.

Probleem	Põhjus ja võimalik lahendus
Vesi lekib vee väljalaskevoolikust.	<p>Vee väljalaskevoolik on kahjustunud.</p> <p>▶ Vahetage kahjustunud vee väljalaskevoolik välja.</p> <hr/> <p>Vee väljalaskevoolik ei ole õigesti ühendatud.</p> <p>▶ Ühendage vee väljalaskevoolik õigesti. → <i>“Vee väljalaskeühenduse tüübid”, lk 15</i></p>
Seadmesse on tekkinud ebameeldiv lõhn.	<p>Niiskus ja pesuvahendi jäägid võivad tekitada baktereid.</p> <p>▶ → <i>“Trumli puhastamine”, lk 38</i></p> <p>▶ Kui te seadet ei kasuta, jätke seadme uks ja pesuvahendi sahtel lahti, et jääkvesi saaks aurustuda.</p>

18.1 Lahti lukustamine hädaolukorras

Ukse lahti lukustamine

Nõue: äravoolupump on tühi. → lk 40

- 1. TÄHELEPANU!** Väljavoolav vesi võib põhjustada varalist kahju.
- Ärge avage seadme ust, kui näete, et vesi voolab läbi klaasi.
- Tõmmake hädaolukorra vabastusnupp tööriista abil allapoole ja vabastage see.

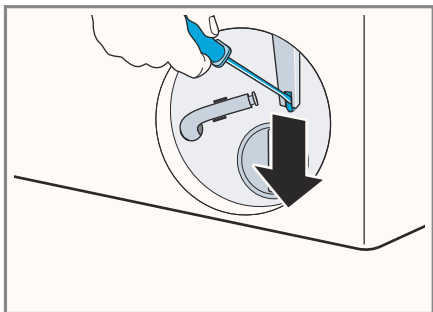

- ✓ Ukselukk on nüüd lahti lukustatud.
- 2.** Sisestage hooldustööde klapp ja lukustage see oma kohale.
 - 3.** Sulgege hooldustööde klapp.

19 Transport, hoiustamine ja kasutuselt kõrvaldamine

19.1 Seadme eemaldamine

Märkus: Lisateavet saate digitaalsest kasutusjuhendist, skannides sisukorras või veebilehel www.bosch-home.com olevat QR-koodi.

- 1.** Keerake veekraan kinni.
- 2.** Vee sisselaskevooliku tühjendamine.
- 3.** Lülitage seade välja.
- 4.** Tõmmake pistik pesast välja.

- 5.** Laske ülejäänud pesuvesi välja.
→ "Äravoolupumba puhastamine"; lk 40
- 6.** Ühendage voolikud küljest lahti.
- 7.** Tühjendage jaoturid.

19.2 Transpordipoltide sisestamine

Kindlustage seade transportimise ajaks, kasutades selleks transpordipolte, et vältida kahjustusi.

- 1.** Vajadusel kasutage kaitsekattete eemaldamiseks kruvikeerajat.
Hoidke kaitsekatted alles.

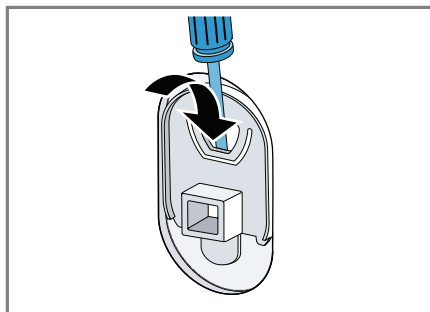

- 2.** Paigaldage neli transpordipolti. Vt kirjeldust osas "Transpordipoltide eemaldamine" ja toimige vastupidises järjekorras.

19.3 Seadme uuesti kasutamine

- Lisateavet vt
- "Paigaldamine ja ühendamine"; lk 12
 - ja
 - "Enne esimest kasutuskorda"; lk 19.

19.4 Seadme kasutuselt kõrvaldamine

Vana seadme ringlusse andmisel eraldatakse sellest hinnalised toormaterjalid.

HOIATUS!

Tervisekahjustuste oht!

Lapsed võivad end seadmesse lukustada ja enda elu ohtu seada.

- ▶ Ärge paigaldage seadet ukse taha, sest see võib seadme ukse blokeerida või selle täielikku avamist takistada.
- ▶ Kui seade on muutunud kasutuskõlbmatuks, tuleb selle toitejuhe eemaldada. Tõmmake pistik pesast välja, lõigake toitejuhe seadme küljest ära ja lõhkuge seadme ukse lukk, nii et seadme ust ei saa enam sulgeda.

1. Tõmmake seadme pistik pesast välja.
2. Lõigake seadme toitejuhe küljest.
3. Kõrvaldage seade kasutusest keskkonnasäästlikul viisil. Sellekohast teavet saate seadme edasimüüjalt või kohalikust omaavalitusest.



See seade on tähistatud vastavalt Euroopa direktiivile 2012/19/EÜ elektri- ja elektroonikaseadmete jäätmete kohta (WEEE). Selle direktiiviga sätestatakse kogu ELi hõlmav raamistik kasutuskõlbmatuks muutunud seadmete tagastamise ja ümbertöötlemise kohta.

20 Klienditeenindus

Kui teil on seadme kasutamise kohta küsimusi, te ei suuda seadme töös tekkinud tõrkeid ise lahendada või seade vajab remonti, pöörduge klienditeeninduskeskusesse.

Seadme funktsioonidele vastavaid originaalvaruosi vastavalt saab soetada klienditeeninduskeskusest vähemalt 10 aastat alates kuupäevast, millal seade Euroopa Majanduspiirkonnas turule tuli.

Märkus: garantiiajal on klienditeeninduskeskuse abi tasuta.

Täpset teavet teie riigis kehtiva garantiiaja ja garantiitingimuste kohta saate klienditeenindusest, toote edasimüüjalt ja meie veebilehelt. Klienditeenindusse helistades peate ütlema oma seadme tootenumbri (E-number) ja tootmisseria numbrit (FD-number).

Klienditeeninduskeskuste kontaktid leiate kaasasolevast klienditeeninduskeskuste kataloogist või meie veebisaidilt.

20.1 Tootenumber (E-number) ja tooteseeria number (FD-number)

Tootenumbri (E-number) ja tooteseeria numbrit (FD-number) leiate seadme andmeplaadilt. Sõltuvalt mudelist asub seadme andmeplaat:

- seadme ukse siseküljel,
- hooldustööde klapi siseküljel,
- seadme tagaküljel.



Märkige oma seadme vastavad andmed ja klienditeeninduskeskuse telefoninumber üles, et need oleksid hõlpsasti kättesaadavad.

21 Elektritarbimise väärtused

Alljärgnev teave on toodud vastavalt ELi ökodisaini määrusele. Programmide (v.a **Eco 40-60**) väärtused on ainult ligikaudsed ja need on kindlaks määratud vastavalt kehtivale standardile EN60456.

Seetõttu on automaatse doseerimise funktsioon desaktiveeritud.

Märkus võrdluskatse kohta: desaktiveerige automaatse doseerimise funktsioon, välja arvatud juhul, kui see funktsioon on katse eesmärk.

Programm	Pesukogus (kg)	Programmi tööaeg (tundides) ¹	Energiakulu (kWh) ¹	Veekulu (l) ¹	Maksimumtemperatuur (°C) 5 min ¹	Tsentrifuugimiskiirus (p/min) ¹	Jääknisikus (%) ¹
Eco 40- 60°C ²	9,0	3:48	0,870	75,0	38	1351	50,00
Eco 40- 60°C ²	4,5	2:54	0,370	40,0	27	1351	49,00
Eco 40- 60°C ²	2,5	2:22	0,180	30,0	23	1351	52,00
Cottons 20°C	9,0	3:44	0,400	98,0	23	1400	50,00
Cottons 40°C	9,0	3:44	1,290	98,0	44	1400	50,00
Cottons 60°C	9,0	3:44	1,750	98,0	60	1400	50,00
Cottons 40°C + 	9,0	4:14	1,330	110,0	44	1400	50,00
Easy Care 40°C	4,0	2:37	0,800	61,0	44	1200	30,00
Mix 40°C	4,0	1:05	0,640	44,0	42	1400	53,00
 Wool / Handwach 30°C	2,0	0:41	0,300	48,0	29	800	26,00

¹ Tegelikud väärtused võivad siintoodud väärtustest erineda sõltuvalt järgmistest teguritest: veesurve, -karedus ja -temperatuur, ümbritseva keskkonna temperatuur, pestavate esemete tüüp, kogus ja määrumisaste, kasutatud pesuvahend, voolukoikumised ja valitud lisafunktsioonid.

² Külma veega (15 °C).katseprogramm vastavalt ELi ökodisaini direktiivile ja ELi energiamärgise määrusele..

23 Tehniline spetsifikatsioon

Siit leiate teabe ja arvulised väärtused oma seadme kohta.

Seadme kõrgus 84,8 cm

Seadme laius 59,8 cm

Seadme sügavus 59,0 cm

Seadme sügavus 63,3 cm

suletud uksega

Seadme sügavus 106.3 cm

avatud uksega

ee Vastavus-deklaratsioon

Kaal	74,5 kg
Maksimaalne koormus	9,0 kg
Toitepinge	220–240 V, 50-60 Hz
☰ Minimaalne paigalduskaitse	10 A
Nimivõimsus	2300 W
Elektrikulu	■ Väljalülitatud režiim: 0,15 W ■ Ooterežiim: 0,50W
Veesurve	■ Miinimum: 100 kPa (1 baar) ■ Maksimum: 1000 kPa (10 baari)
Vee sisselaske-oliku pikkus	150 cm
Vee väljalaske-oliku pikkus	150 cm
Toitejuhtme pikkus	210 cm

See toode sisaldab energiatõhususe klassi F valgusallikaid. Need valgusallikad on saadaval varuosana ja neid tohib vahetada ainult vastava kvalifikatsiooniga isik.

Rohkem teavet oma seadme kohta leiate veebilehelt <https://eprel.ec.europa.eu/>¹.

See veebiaadress on seotud ametliku EU EPREL tooteandmebaasiga. Selle juhendi trükkimise ajal ei ole seda veebiaadressi veel avalikustatud. Seetõttu järgige toote mudelite otsimise juhiseid. Toote identifitseerimisnumber moodustub seadme andmeplaadil toodud tootenumbri (E-number) enne kaldkriipsu olevatest tähemärkidest. Toote identifitseerimisnumbri leiate ka ELi energiamärgise esimeselt realt.

¹ Kehtib ainult Euroopa Majanduspiirkonna riikidele

Kallis klient,

Sõltumata teie elukohast on meie klienditeenindus alati teie käeulatuses ja üks meie hooldustehnikute vastutab just teie piirkonna eest.

Meie soovitus teile:

Palun kontrollige enne klienditeenindusse helistamist, kas saate oma seadme töös tekkinud häire kõrvaldamisega iseseisvalt hakkama. Nii hoidute kohustusest maksta hooldustehniku visiidist tulenevat väljakutsetasu. Vastavad nõuanded leiате oma seadme kasutusjuhendist.

Meil on hea meel teid aidata – kiiresti, asjatundlikult ja mõistliku hinnaga!

Meie kvalifitseeritud hooldustehnikud on teie käsutuses igas riigis. Neil on olemas vajalikud originaalvaruosad kõikide seadmete remontimiseks. See säästab aega ja kulutusi.

Rike? See saab kõrvaldatud!

Käesolevas voldikus on toodud klienditeeninduste aadressid ja telefoninumbrid riikide kaupa.

Järgnevate andmete edastamisega saate oma probleemi lahendamist veelgi kiirendada.

Palun edastage meile järgnev info:

1. Oma täpne aadress ja telefoninumber
2. Täpne probleemi kirjeldus
3. Ostukuupäev
4. Tootenumber (E-number) tüübisildilt
5. Tootmiskuupäev (FD-number) tüübisildilt

Seadme tüübisildi näide



Vaadake oma seadme kasutusjuhendist, kus asub teie seadme tüübisilt.

Käesolevas voldikus loetletud teeninduskeskused on ette nähtud ainult meie ametlike kohalike edasimüüjate kaudu müüdüd seadmete hooldamiseks ja remontimiseks.

Sellel põhjal soovime me vajadusel hankida varuosi ja sooritada vajalikke remonttöid ka teistes riikides ostetud ning kaudselt teel imporditud seadmetele.

Garantii tingimused

Sellele seadmele antava garantii tingimused määrab kindlaks meie edasimüüja selles riigis, kus seadet müüakse. Täpsemat infot garantii tingimuste kohta saate igal hetkel seadme edasimüüjal/ kauplusest, kellelt te oma seadme ostsite, või meie ametlikust müügiesindusest teie riigis. Garantiinõuete korral peab esitama ostukviitungi.

Eesti / Estonia

TEENINDUSKESKUSED

Eliser OÜ

Mustamäe tee 24

10621 Tallinn

Telefon: +372 665 0090

hooldus@eliser.ee

www.kodumasinatereмонт.ee

Renerki Kaubanduse OÜ

Tammsaare tee 134B

12918 Tallinn

Telefon: +372 51 67 171

klienditeenindus@renerk.ee

www.renerk.ee