

Tefal®



Turbo Cuisine Maxi

www.tefal.com

EN
DE
NL
FR
IT
PL
ET
LV
LT
SK
CS
HU
RO
BG
SL
BS
HR
SR
RU
KK
UK
TR

THANKS FOR CHOOSING TEFAL

Welcome to the world of fast & delicious cooking!

With Turbo Cuisine, we took up the challenge of reinventing the pot: Easier. Tastier. Just better!

Designed with this guiding principle, Turbo Cuisine allows you to save time and cook homemade delicious meals in total simplicity and convenience.

Thanks again for welcoming us to your kitchen.

Now let's cook together!

CONTENTS

Quick Start Guide in Images	4
Tefal Recommends Safety First	10
All Parts of Your Product.....	18
Getting Familiar with the Control Panel.....	19
How To Use & Clean Guide	20
Technical Troubleshooting Guide	36
Tefal International Limited Guarantee.....	39

1



2

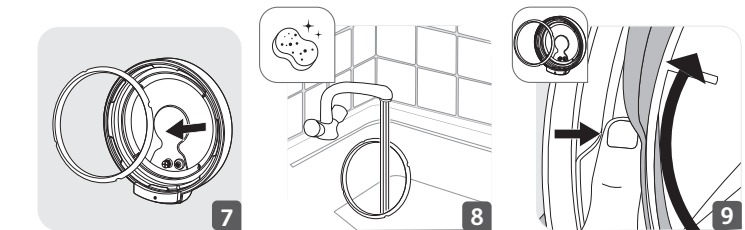

4

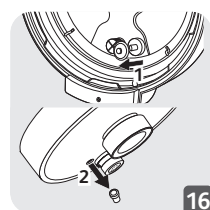
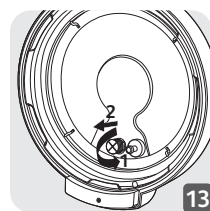
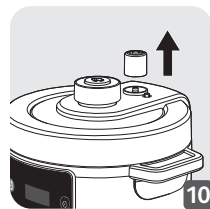

3

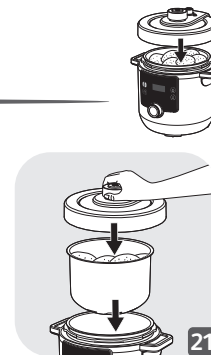
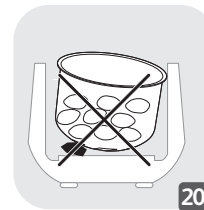
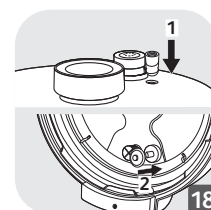
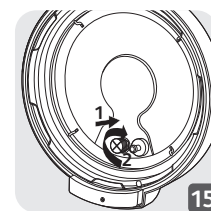
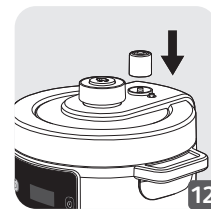
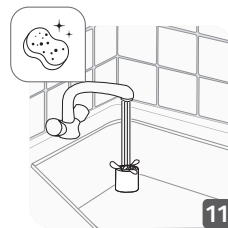
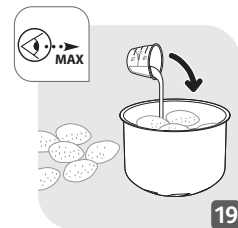

5

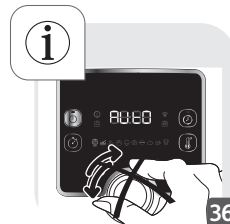
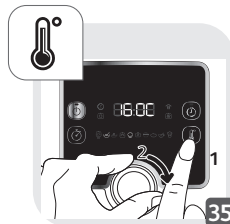
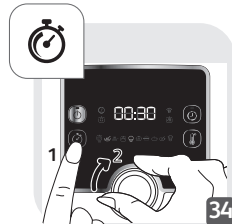
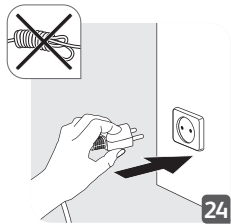
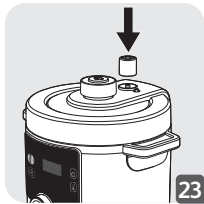
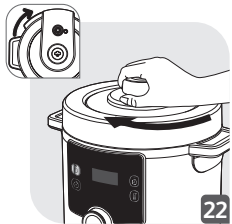

4

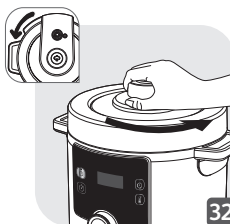
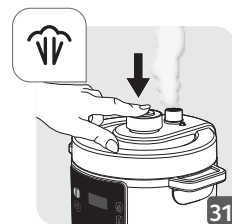
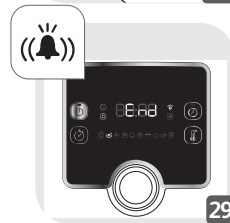
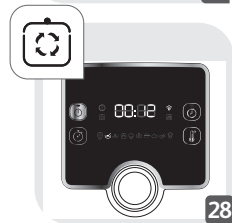
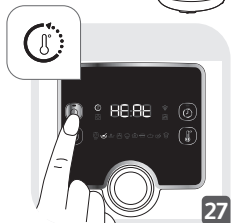

5

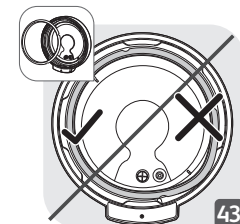
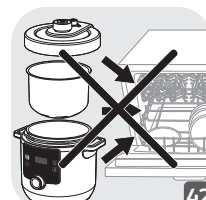
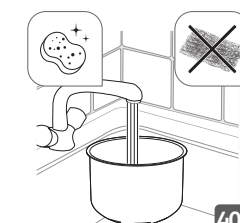
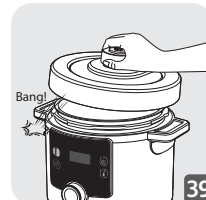
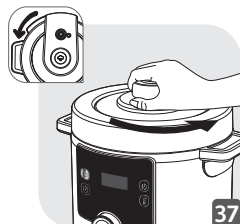

6

7

5

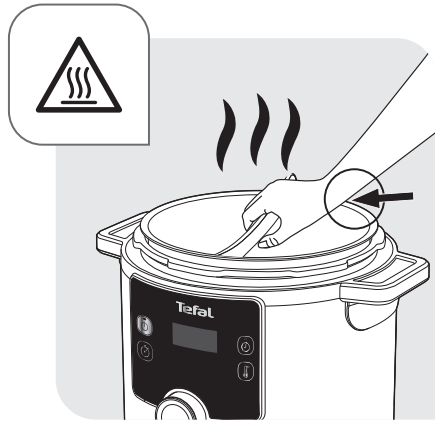

5

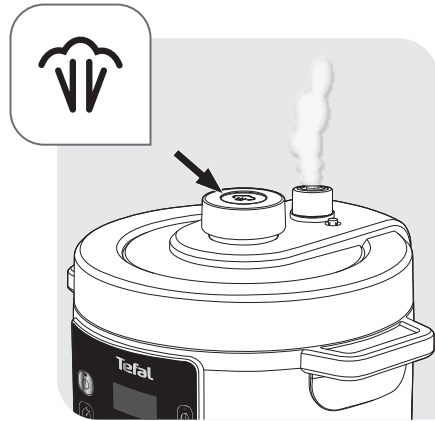

TEFAL RECOMMENDS SAFETY FIRST

Safety is our number one priority. We design and manufacture our product with high safety and technology standards. However, as with any electric appliance there are some potential risks, we therefore invite you to exercise a degree of care and to adhere to the following instructions.

SAFETY INSTRUCTIONS

Take the time to read all the following instructions carefully and save them for future reference.

- Improper use of the appliance and its accessories may damage the appliance and cause injury.
- The appliance cooks food under pressure. Incorrect use may cause risks of burns due to steam.
- For your safety, this product conforms to all applicable standards and regulations (Low Voltage Directive, Electromagnetic Compatibility, Food Compliant Materials, Environment, ...).
- The heat source necessary for cooking is included in the appliance.

1. Where to use safely?

- Indoor use only.
- This appliance is intended for domestic household use only. It is not intended to be used in the following applications, and the guarantee will not apply for:
 - staff kitchen areas in shops, offices and other working environments;
 - farm houses;
 - by clients in hotels, motels and other residential type environments;
 - bed and breakfast type environments.

- Do not place the appliance in a heated oven or on a hot hob. Do not place the appliance close to an open flame or a flammable object.
- Use on a flat and stable, heat resistant work surface, away from any water splashes.

2. Who to use safely?

- This appliance is not intended for use by persons (including children) with reduced physical, sensory or mental capabilities, or lack of experience and knowledge, unless they have been given supervision or instruction concerning use of the appliance by a person responsible for their safety.
- This appliance can be used by persons with reduced physical, sensory or mental capabilities or lack of experience and knowledge if they have been given supervision or instruction concerning use of the appliance in a safe way and if they understand the hazards involved.
- This appliance shall not be used by children. Keep the appliance and its power cord out of reach of children.
- Children shall not play with the appliance.
- Children should be supervised to ensure that they do not play with the appliance.

3. How to use safely – general usage?

- Do not use appliance for other than the intended purpose.
- Do not use the appliance to fry food in oil. Only browning is allowed.
- This appliance is not a steriliser. Do not use it to sterilise jars.
- This appliance is not intended to be operated by means of an external timer or separate remote-control system.
- To carry the appliance always use the two side handles on the housing of the appliance. Wear oven mitts if the appliance is hot. For more safety, make sure that the lid is locked before transporting the appliance.
- The bottom of the cooking pot and the heating plate should be in direct contact. Remove any object or food residue located between the cooking pot and the heating plate, it could affect performance
- Be aware that certain types of food, such as applesauce, cranberries, rhubarb, pearl barley, oatmeal or other cereals, split peas, noodles, or pasta can foam, froth and sputter, and clog the valves. Use caution when cooking these types of food and after use clean valves thoroughly.
- When cooking doughy food, gently shake the cooker before opening the lid to avoid food ejection.
- Be aware that certain recipes which include milk can foam, froth, overflow and clog the valves. Use caution when cooking these recipes and after use clean valves thoroughly.
- After cooking meat which has an outer layer of skin (such as ox tongue), which could swell with the effect of pressure, do not pierce the skin after cooking if it appears swollen: you could get burnt. Pierce it before cooking.

- Do not use the appliance empty, without its cooking pot or without ingredients inside the cooking pot. This could cause serious damage to the appliance.
- Do not fill up your appliance without its cooking pot.
- Do not work the appliance under pressure without adding water, which would seriously damage it.
- Caution: do not spill liquid on the plug.
- Do not heat the cooking pot with any other heat source than the heating plate of the appliance and do not use any other pot. Do not use the cooking pot with other appliances.
- Use the cooking pot in the appliance ONLY. Do not use it to cook on stovetops, in the oven etc.
- Use a plastic or wooden spoon to prevent any damage to the non-stick coating of the cooking pot. Do not cut food directly in the cooking pot.
- Do not touch the valves, except while cleaning and maintaining the appliance in accordance with the instructions given.
- Do not place any foreign objects in the valves and pressure release button. Do not replace the valve.
- Check regularly the ducts in the valves allowing the escape of steam to ensure that they are not blocked.
- Do not use a cloth or anything else between the lid and the housing to leave the lid ajar. This can permanently damage the sealing gasket.
- Do not let the power cord hang over the edge of table or counter; or touch hot surfaces.

4. How to use safely – before cooking?

- Before using your appliance, check that the float valve and the pressure limit valve are clean.
- Before using your appliance, check that the sealing gasket has been correctly installed on the lid.
- Make sure that the bottom of the cooking pot and the heating plate are always clean. Make sure that the central part of the heating plate is mobile.
- Do not fill your appliance more than the MAX mark on the cooking pot.
- Please follow the recommendations on the volume of food and water to avoid the risk of boiling over which can damage your appliance and cause injury.
- Make sure that the appliance is properly closed before bringing it up to pressure.
- Keep the pressure release button at the seal position.

5. How to use safely – during cooking?

- Do not try to open the lid until the pressure has decreased sufficiently. Do not try to open the lid until the float valve is down.
- Never force the appliance open.
- During cooking and steam release at the end of cooking, the appliance releases heat and steam. Keep your face and hands away from the appliance to avoid burns. Do not touch the lid during cooking.
- Do not move the appliance when it is under pressure. Use the handles when moving it and wear oven mitts, if necessary. Do not use the lid knob to lift the appliance.

- Do not remove the cooking pot while the appliance is working.
- In browning mode, be careful of risks of burns caused by spattering when you add food or ingredients into the hot cooking pot.

6. How to use safely – after cooking?

- When you open the lid, always hold it by the lid knob. Position your arm parallel to the side handles. Boiling water could remain trapped between the sealing gasket and the lid and could cause burns.
- Be careful also about the risk of burns from the steam coming out of the appliance when you open the lid. First open the lid very slightly to allow the steam to escape gently.
- Do not touch hot parts of the appliance. After use, heating plate surface can remain hot for up to 2 hours.
- Unplug from outlet when not in use and before cleaning. Allow to cool before putting on or taking off parts.

7. How to use safely – cleaning?

- Wipe clean the bottom of the cooking pot and the heating plate after every use.
- Do not immerse the appliance in water.
- For cleaning your appliance, please refer to instructions for use. You can wash the cooking pot and the lid in soapy hot water, do not put them in the dishwasher. Clean the housing of the appliance using a damp cloth.

8. What to do in case of damage?

- Do not operate any appliance with a damaged power cord or plug or after the appliance malfunctions or has been damaged in any manner. Return appliance to the nearest Approved Service Centre for examination, repair or adjustment.
- Only the authorized personnel can repair the product.
- If the power cord is damaged, it must be replaced by an Approved Service Centre in order to avoid a hazard. Do not replace the power cord supplied with other cords.
- Do not damage the sealing gasket. If it is damaged, have it replaced in an Approved Service Centre.
- Replace the sealing gasket every 2 years, or sooner if you see the sealing gasket is worn or in need of replacement.
- Use only the appropriate spare parts for your model. This is particularly important for the sealing gasket and the cooking pot.
- Use only spare parts sold in an Approved Service Centre.
- The use of accessory attachments not recommended by the appliance manufacturer may cause injuries.
- Do not use other cooking pots in the appliance in place of the provided cooking pot. Only replace the cooking pot with an original spare part designed to be used with this product.
- In accordance with current regulations, before disposing of an appliance no longer needed, the appliance must be rendered inoperative (by unplugging it and cutting off the power cord).

Environment protection first!



- ① Your appliance contains valuable materials which can be recovered or recycled.
- ➔ Leave it at a local civic waste collection point.

9. When does warranty apply?

- The warranty does not cover the abnormal wear and tear of the cooking pot.
- Read these instructions for use carefully before using your appliance for the first time. Any use which does not conform to these instructions will absolve the manufacturer from any liability and void the warranty.
- In case of commercial use, inappropriate use or failure to comply with the instructions, the manufacturer accepts no responsibility and the guarantee does not apply.

ALL PARTS OF YOUR PRODUCT

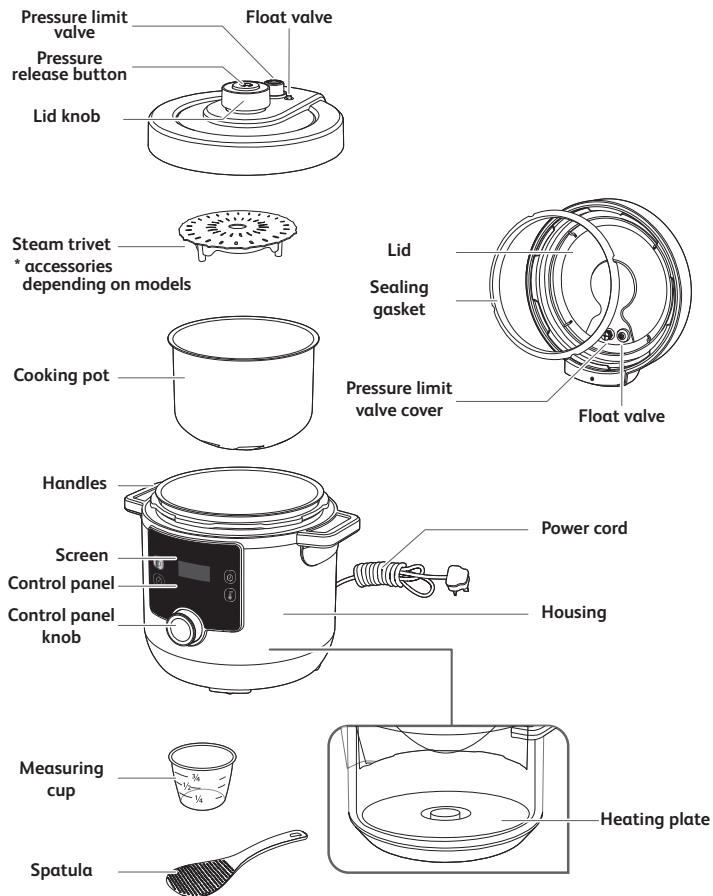

GETTING FAMILIAR WITH THE CONTROL PANEL

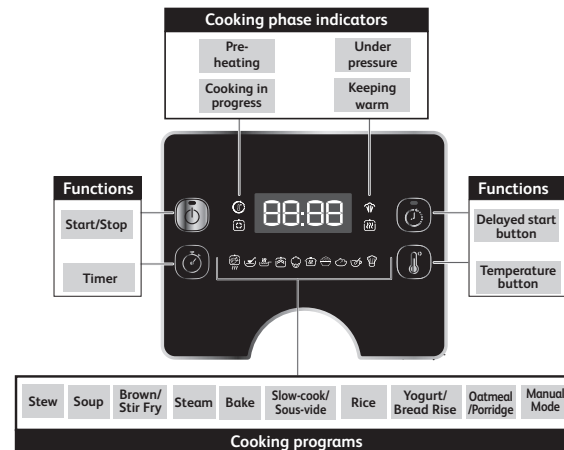

STATUS MESSAGES

HE 10

Welcome message when appliance is turned on.

01:30

Time display. In this example: 1 hour 30 minutes.

114C

Temperature display. In this example: 114 degrees Celsius.

AU 60

Indicates that the program has a default automatic temperature/ time setting. It cannot be modified.

00:00

Indicates that temperature is rising during pre-heating phase.

HE HE

Indicates that the appliance is pre-heating.

BE AD

Indicates that the program is finished.

H 0E

Indicates that the appliance is in keep warm phase.

SE OP

Indicates that the program has been interrupted.

88:88

Indicates that the appliance is in standby mode.

HOW TO USE & CLEAN GUIDE

Feel free to refer to the figures indicated as (Fig.x) from Quick Start Guide part.

BEFORE FIRST USE

1. Remove packaging

- Take your appliance out of its packaging and please take time to read the instruction manual before first use.
- Remove promotional stickers (if any) from your appliance before first use.

2. Open the lid

- To open the lid, take hold of the lid knob, turn anti-clockwise and lift the lid up (Fig.1 & 2).

Note: When lifting the lid, it can happen that the cooking pot remains attached to the lid. It is normal and simply demonstrates a good hermeticity of the product. To avoid that the cooking pot falls heavily on the product when opening the lid, always open the lid gently.

- Place your appliance on a flat surface. Remove all protective materials and accessories from the inside of the appliance (Fig.3).

3. Clean all parts of the appliance

3a. Clean the lid, the cooking pot and the accessories

- Clean the lid, the cooking pot and the accessories with a soft sponge and soapy hot water (Fig.4).
- Dry off the lid, the cooking pot and the accessories (Fig.5)

- Do not use a scourer or abrasive sponge to clean the cooking pot as it could damage the non-stick coating in the cooking pot (Fig.40).
- Do not immerse the appliance in water (Fig.41).
- If you inadvertently immerse your appliance in water or spill water directly on the heating plate, take it to an Approved Service Centre for repair.
- Do not put the lid and the cooking pot in the dishwasher (Fig.42).
- Be aware, only the accessories: ladle, measuring cup and steam basket are dishwasher safe.

3b. Clean the sealing gasket

- Remove the sealing gasket from the lid and clean it with a soft sponge and soapy hot water (Fig.7 & 8).
- Dry it off thoroughly.
- Place the sealing gasket over the sealing gasket rack and press it into place (Fig.9). Press down firmly to ensure there is no puckering and that the sealing gasket is snug behind the sealing gasket rack.
- After placing the sealing gasket on the lid, if you open the lid too quickly, it can happen that the cooking pot remains attached to the lid (Fig.37 & 38). Wait few seconds for the cooking pot to free itself from the lid (Fig.39).

Note: It is normal and simply demonstrates a good hermeticity of the product. To avoid that the cooking pot falls heavily on the product when opening the lid, always open the lid gently.

WARNING: Never use your appliance without the sealing gasket (Fig.44)

3c. Clean the valves

- To clean the pressure limit valve, remove the pressure limit valve from the pipe on top of the lid (Fig.10). Clean it with a soft sponge and soapy hot water (Fig.11). Once dry, take care that the duct of the pipe is clean before plugging the pressure limit valve back on the pipe on top of the lid (Fig.12). Ensure that the pressure limit valve is well put in place, it must be able to move up and down.
- To clean the pressure limit valve cover, unscrew the limit valve cover from inside of the lid (Fig.13). Clean it with a soft sponge and soapy hot water (Fig.14). Once dry, take care that the duct of the pipe is clean before screwing the pressure limit valve cover back inside of the lid (Fig.15).
- To clean the float valve, remove the float valve gasket from inside of the lid, flip the lid so that the float valve can come out of the lid (Fig.16). Clean the float valve gasket and the float valve with a soft sponge and soapy hot water (Fig.17). Once dry, insert the float valve back on the lid and put the float valve gasket back in place (Fig.18). Ensure that the float valve is well put in place, it must be able to move up and down.

3d. Clean the housing of the appliance

- Clean the housing of the appliance using a damp cloth.
- Do not immerse the appliance in water (Fig.41).
- Wipe clean the heating plate using a dry cloth.

INSTRUCTIONS FOR USE

1. Place ingredients in the cooking pot

- Remove the cooking pot from the housing.
- Put ingredients into the cooking pot.
- Please note that the level of food and liquids should never exceed the max level marking on the cooking pot (Fig.19).
- When cooking food stuffs which expand during cooking in pressure mode, such as dehydrated vegetables or rice, do not fill the cooker to more than half of its capacity.

2. Place the cooking pot in the housing

- Ensure the bottom of the cooking pot is clean and dry; and remove any food residue from the heating plate (Fig.20).
- Place the cooking pot into the housing (Fig.21).
- Never use your appliance without the cooking pot.

3. Close and lock the lid

- Check that the sealing gasket is securely placed on the lid (Fig.43).
- Take hold of the lid knob, place the lid on the appliance and turn it clockwise to lock it (Fig.22).

4. Attach the pressure limit valve

- Properly place the pressure limit valve on the lid (Fig.23). Please note that the valve will remain somewhat loose, it is normal.











5. Switch on the appliance

- Fully unwind the power cord and plug it into the mains (Fig.24).
- The appliance makes a 'beep' sound, the screen flashes and displays **HE:10**.

6. Select and launch a cooking program

- Each program has a default time and temperature and requires a specific lid position, please have a look at the cooking programs table:

COOKING PROGRAMS TABLE













Cooking program icon	Cooking program name	Default cooking time	Adjustable time	Default temperature	Adjustable temperature	Default pressure	Delayed start from 10min to 12h	Keep warm up to 24h	Lid status		
									Lid closed and locked	Lid closed but not locked	Lid open
	Stew	30min	from 1min to 2h	114C	No	70Kpa	Yes	Yes	•		
	Soup	12min	from 1min to 2h	114C	No	70Kpa	Yes	Yes	•		
	Brown/ Stir Fry	20min	from 1min to 1h	160C	Yes from 100C to 160C	No	No	No			•
	Steam	10min	from 1min to 2h	114C	No	70Kpa	Yes	Yes	•		
	Bake	40min	from 1min to 2h	160C	Yes from 100C to 160C	No	Yes	Yes		•	
	Slow-cook/ Sous-vide	4h	from 30min to 12h	85C	Yes from 55C to 95C	No	Yes	No	•	•	
	Rice	12min	from 1min to 2h	114C	No	70Kpa	Yes	Yes	•		
	Yogurt/ Bread Rise	8h	from 30min to 12h	30C	Yes from 22C to 40C	No	No	No	•	•	
	Oatmeal/ Porridge	15min	from 1min to 2h	100C	No	No	Yes	Yes		•	
	Manual Mode	30min	from 1min to 4h	80C	Yes from 70C to 160C	No	No	Yes	•	•	•

Note: When cooking, you may notice slight steam leakage from the lid, especially from the pressure limit valve. This is normal and occurs when pressure builds up.













Please refer to the figures from Quick Start Guide (from Fig.25 to Fig.36)



Stew program











- Place the ingredients in the cooking pot and completely close and lock the lid.
- Turn the control panel knob to the right to reach Stew program . The screen displays the default cooking time.
- Optional: Press  and set the desired time by turning the control panel knob to the right (to increase time) or to the left (to decrease time).
- Press  to start the cooking program.
- The appliance starts the pre-heating phase. The screen displays alternatively  &  and the pre-heating light indicator  turns on.
- When the pre-heating phase is completed, the appliance switches automatically to cooking phase. The screen displays the count down and the cooking in progress light indicator  turns on.
- During cooking process, pressure builds up in the appliance and pushes the float valve up. The under pressure light indicator  turns on to notify that the lid cannot be opened without releasing the pressure first.
- At the end of the count down, the appliance beeps and the screen displays .
- After a few seconds, the appliance will automatically switch to keep warm phase. The screen displays  and the keeping warm light indicator  turns on.
- Press  for 3 seconds to stop the program at any time.

Soup program



- Place the ingredients in the cooking pot and completely close and lock the lid.
- Turn the control panel knob to the right to reach Soup program . The screen displays the default cooking time.
- Optional: Press  and set the desired time by turning the control panel knob to the right (to increase time) or to the left (to decrease time).
- Press  to start the cooking program.
- The appliance starts the pre-heating phase. The screen displays alternatively  &  and the pre-heating light indicator  turns on.
- When the pre-heating phase is completed, the appliance switches automatically to cooking phase. The screen displays the count down and the cooking in progress light indicator  turns on.
- During cooking process, pressure builds up in the appliance and pushes the float valve up. The under pressure light indicator  turns on to notify that the lid cannot be opened without releasing the pressure first.
- At the end of the count down, the appliance beeps and the screen displays .
- After a few seconds, the appliance will automatically switch to keep warm phase. The screen displays  and the keeping warm light indicator  turns on.
- Press  for 3 seconds to stop the program at any time.

Brown/Stir Fry program











- Turn the control panel knob to the right to reach Brown/Stir Fry program . The screen displays the default cooking time.

- Optional: Press  and set the desired time by turning the control panel knob to the right (to increase time) or to the left (to decrease time).
- Optional: Press  and set the desired temperature by turning the control panel knob to the right (to increase temperature) or to the left (to decrease temperature).
- Press  to start the cooking program.
- The appliance starts the pre-heating phase. The screen displays alternatively  &  and the pre-heating light indicator  turns on.
- When the pre-heating phase is completed, the appliance switches automatically to cooking phase. The screen displays the count down and the cooking in progress light indicator  turns on.
- Place the ingredients in the cooking pot and keep the lid open to stir-fry.
- At the end of the count down, the appliance beeps and the screen displays .
- After a few seconds, the appliance will automatically switch to standby mode. The screen displays .
- Press  for 3 seconds to stop the program at any time.

Steam program



- Place 150ml of water (3/4 cup) in the cooking pot, put your ingredients in the steam basket and place the steam basket on top of the cooking pot. Completely close and lock the lid.
- Turn the control panel knob to the right to reach Steam program . The screen displays the default cooking time.
- Optional: Press  and set the desired time by turning the











control panel knob to the right (to increase time) or to the left (to decrease time).

- Press  to start the cooking program.
- The appliance starts the pre-heating phase. The screen displays alternatively  &  and the pre-heating light indicator  turns on.
- When the pre-heating phase is completed, the appliance switches automatically to cooking phase. The screen displays the count down and the cooking in progress light indicator  turns on.
- During cooking process, pressure builds up in the appliance and pushes the float valve up. The under pressure light indicator  turns on to notify that the lid cannot be opened without releasing the pressure first.
- At the end of the count down, the appliance beeps and the screen displays .
- After a few seconds, the appliance will automatically switch to keep warm phase. The screen displays  and the keeping warm light indicator  turns on.
- Press  for 3 seconds to stop the program at any time.







Bake program







- Place the preparation in the cooking pot and close but don't lock the lid.
- Turn the control panel knob to the right to reach Bake program . The screen displays the default cooking time.
- Optional: Press  and set the desired time by turning the control panel knob to the right (to increase time) or to the left (to decrease time).

- Optional: Press  and set the desired temperature by turning the control panel knob to the right (to increase temperature) or to the left (to decrease temperature).
- Press  to start the cooking program.
- The appliance starts the pre-heating phase. The screen displays alternatively  &  and the pre-heating light indicator  turns on.
- When the pre-heating phase is completed, the appliance switches automatically to cooking phase. The screen displays the count down and the cooking in progress light indicator  turns on.
- At the end of the count down, the appliance beeps and the screen displays .
- After a few seconds, the appliance will automatically switch to keep warm phase. The screen displays  and the keeping warm light indicator  turns on.
- Press  for 3 seconds to stop the program at any time.











Slow-cook/Sous-vide program





- Place the ingredients in the cooking pot and close the lid.
- Turn the control panel knob to the right to reach Slow-cook/Sous-vide program . The screen displays the default cooking time.
- Optional: Press  and set the desired time by turning the control panel knob to the right (to increase time) or to the left (to decrease time).
- Optional: Press  and set the desired temperature by turning the control panel knob to the right (to increase temperature) or to the left (to decrease temperature).
- Press  to start the cooking program.

- The appliance starts the pre-heating phase. The screen displays alternatively  &  and the pre-heating light indicator  turns on.
- When the pre-heating phase is completed, the appliance switches automatically to cooking phase. The screen displays the count down and the cooking in progress light indicator  turns on.
- At the end of the count down, the appliance beeps and the screen displays .
- After a few seconds, the appliance will automatically switch to standby mode. The screen displays .
- Press  for 3 seconds to stop the program at any time.



Rice program









- Place the ingredients in the cooking pot and completely close and lock the lid.
- Turn the control panel knob to the right to reach Rice program . The screen displays the default cooking time.
- Optional: Press  and set the desired time by turning the control panel knob to the right (to increase time) or to the left (to decrease time).
- Press  to start the cooking program.
- The appliance starts the pre-heating phase. The screen displays alternatively  &  and the pre-heating light indicator  turns on.
- When the pre-heating phase is completed, the appliance switches automatically to cooking phase. The screen displays the count down and the cooking in progress light indicator  turns on.
- During cooking process, pressure builds up in the appliance and pushes the float valve up. The under pressure light indicator  turns on to notify that the lid cannot be opened without releasing the pressure first.



- At the end of the count down, the appliance beeps and the screen displays .
- After a few seconds, the appliance will automatically switch to keep warm phase. The screen displays  and the keeping warm light indicator  turns on.
- Press  for 3 seconds to stop the program at any time.













Yogurt/Bread Rise program

Yogurt/Bread Rise program can be used to make yogurt or raise bread/pastry dough.

- Place the ingredients in the cooking pot and close the lid. When raising dough, you can knead the dough directly in the cooking pot then place the cooking pot in the housing and close the lid.
- Turn the control panel knob to the right to reach Yogurt/Bread Rise program . The screen displays the default cooking time.
- Optional: Press  and set the desired time by turning the control panel knob to the right (to increase time) or to the left (to decrease time).
- Optional: Press  and set the desired temperature by turning the control panel knob to the right (to increase temperature) or to the left (to decrease temperature).
- Press  to start the cooking program.
- The appliance starts the pre-heating phase. The screen displays alternatively  &  and the pre-heating light indicator  turns on.
- When the pre-heating phase is completed, the appliance switches automatically to cooking phase. The screen displays the count down and the cooking in progress light indicator  turns on.
- At the end of the count down, the appliance beeps and the screen displays .











- After a few seconds, the appliance will automatically switch to standby mode. The screen displays .
- Press  for 3 seconds to stop the program at any time.

Oatmeal/Porridge program

- Place the ingredients in the cooking pot and completely close and lock the lid.
- Turn the control panel knob to the right to reach Oatmeal/Porridge program . The screen displays the default cooking time.
- Optional: Press  and set the desired time by turning the control panel knob to the right (to increase time) or to the left (to decrease time).
- Press  to start the cooking program.
- The appliance starts the pre-heating phase. The screen displays alternatively  &  and the pre-heating light indicator  turns on.
- When the pre-heating phase is completed, the appliance switches automatically to cooking phase. The screen displays the count down and the cooking in progress light indicator  turns on.
- At the end of the count down, the appliance beeps and the screen displays .
- After a few seconds, the appliance will automatically switch to keep warm phase. The screen displays  and the keeping warm light indicator  turns on.
- Press  for 3 seconds to stop the program at any time





Manual Mode

- Place the ingredients in the cooking pot and close the lid or not depending on your recipe.
- Turn the control panel knob to the right to reach Manual Mode . The screen displays the default cooking time.
- Optional: Press  and set the desired time by turning the control panel knob to the right (to increase time) or to the left (to decrease time).
- Optional: Press  and set the desired temperature by turning the control panel knob to the right (to increase temperature) or to the left (to decrease temperature).
- Press  to start the cooking program.
- The appliance starts the pre-heating phase. The screen displays alternatively  &  and the pre-heating light indicator  turns on.
- When the pre-heating phase is completed, the appliance switches automatically to cooking phase. The screen displays the count down and the cooking in progress light indicator  turns on.
- At the end of the count down, the appliance beeps and the screen displays .
- After a few seconds, the appliance will automatically switch to standby mode. The screen displays .
- Press  for 3 seconds to stop the program at any time.

7. Use the delayed start function

Delayed start can be useful to preset the appliance to start cooking later.

- First select a program following the steps described above in part 6.
- Before starting the selected program, press . The screen displays the default time for delayed start.
- Set the desired time by turning the control panel knob to the right (to increase time) or to the left (to decrease time).
- Press . The screen displays the delayed start count down. When preset time is elapsed, the appliance will start cooking automatically.

8. Open the lid

- Do not attempt to open the lid if the float valve is up and if the under pressure light indicator  is turned on.
- The pressure can be release in 2 different ways at the end of the cooking:

Natural release: At the end of the cooking or after stopping the program, the appliance will cool down by itself, and the pressure will release naturally. During natural release, food might over-cook due to the remaining pressure in the pot. Use manual release to stop cooking process immediately.

Manual release: Press the pressure release button, on top of the lid. It will take a few seconds to a few minutes depending on the amount of food inside of the cooking pot (Fig.34).

WARNING: Be careful of the hot steam coming out from the appliance. Keep your face and hands away from the steam output (Fig.45).

- To open the lid, position your arm parallel to the side handles, take hold of the lid knob, turn anti-clockwise and lift the lid up (Fig.35 & 36).

WARNING: Be careful of the hot steam coming out from the cooking pot.

9. Unplug the appliance

- After usage, unplug the appliance and let it cool down for at least 2 hours before cleaning.

10. Clean after use

- Clean your appliance after each use.
- Before cleaning, let your appliance cool down for at least 2 hours.
- For cleaning instructions, refer to part 3. Clean all parts of the appliance in BEFORE FIRST USE section.

11. Maintenance tips

- To ensure the durability of the cooking pot time over time, do not cut food in it.
- Use the provided accessories. Do not use any metallic utensil as it could damage the nonstick coating in the pot.
- After usage, the sealing gasket may keep the smell of your dish. It is normal; silicone has little pores that open up when exposed to high temperature and close back once temperature drops. To eliminate the smell from the sealing gasket, you can:
 - Put the silicone ring in the dishwasher
 - Add 1 cup of vinegar, 1 cup of water and 1 lemon cut in large pieces into the cooking pot and launch a steam program for 2 minutes, then let the steam release naturally.
- Change the sealing gasket every 2 years or earlier in case of damage.

TECHNICAL TROUBLESHOOTING GUIDE

Problem	Possible reasons	Solutions
Unable to open lid	Unable to open because of pressure in the cooking pot.	Press continuously the pressure release button to remove the pressure inside of the cooking pot. It can take a few minutes until the pressure is fully released.
	Pressure in the cooking pot is fully released but the float valve is stuck because it is too dirty and therefore unable to move down.	<ol style="list-style-type: none"> Be sure the pressure is totally released by letting the appliance cool down for at least 2 hours. Gently push the float valve down by inserting a skewer or a long object into the float valve opening. If this does not work, send the appliance to an Approved Service Centre. For next use, please clean and dry off the float valve thoroughly.
Unable to close lid	The sealing gasket is not properly installed.	Install the sealing gasket properly.
	The cooking pot contains hot ingredients generating steam.	Wait for the ingredients in the cooking pot to cool down before trying to close the lid again.
	The float valve is stuck because it is too dirty and therefore unable to move down.	<ol style="list-style-type: none"> Gently push the float valve down by inserting a skewer or a long object into the float valve opening. If this does not work, send the appliance to an Approved Service Centre. For next use, please clean and dry off the float valve thoroughly.
	Position and or direction at which the lid was closed is incorrect.	Close the lid in the correct direction according to the instruction manual.
When opening the lid, the cooking pot remains attached to the lid.	The sealing gasket created a suction effect.	The cooking pot will free from the lid by itself. It is normal and simply demonstrates a good hermeticity of the product. To avoid that the cooking pot falls heavily on the product when opening the lid, always open the lid gently.

Problem	Possible reasons	Solutions
Intense release of pressure from the pressure limit valve.	The inner pressure exceeds working pressure, or the inner pressure exceeds the safety pressure.	Clean pressure limit valve, float valve and lid thoroughly. If float valve still has steam coming out, please return appliance to the nearest Approved Service Center for inspecting, repairing or adjusting by authorized person.
	The pressure limit valve is in an incorrect position.	Carefully rotate/press the pressure limit valve to make it fall into place. Be careful of the hot steam. Position yourself safely and wear oven mitts.
	Faulty pressure control resulted in release of pressure.	Send the appliance to an Approved Service Centre for repair.
Continuous pressure release from the float valve.	Residue in the float valve.	<ol style="list-style-type: none"> Press continuously the pressure release button to remove the pressure inside of the cooking pot. It can take a few minutes until the pressure is fully released. Let the appliance cool down for at least 2 hours. Clean and dry off the float valve before restarting the cooking.
	The float valve is stuck.	<ol style="list-style-type: none"> Press continuously the pressure release button to remove the pressure inside of the cooking pot. It can take a few minutes until the pressure is fully released. Let the appliance cool down for at least 2 hours. Clean and dry off the float valve before restarting the cooking.

Problem	Possible reasons	Solutions
Steam leakage from lid.	The sealing gasket is not properly installed.	Remove the sealing gasket, clean it and reinstall it in the correct position.
	The sealing gasket is dirty.	Remove the sealing gasket, clean it and reinstall it in the correct position.
	The sealing gasket is damaged, or the edge of the cooking pot is damaged.	Send the appliance to an Approved Service Centre for repair.
Food is uncooked	Solid/liquid ingredients ratio is incorrect.	Try again by following precisely the quantities of the recipe.
	No electricity from the power supply.	Check your home electric circuit.
E0 displayed on the digital screen.	Pressure switch is faulty.	Send the appliance to an Approved Service Centre for repair.
E1 displayed on the digital screen.	The temperature sensor is faulty.	Send the appliance to an Approved Service Centre for repair.
E2 displayed on the digital screen.	The lid is not properly positioned for your cooking program. Each program requires a specific lid position.	Check and adjust the lid position required by your cooking program, refer to the cooking programs table in part 6 of this manual. Restart your program once the lid is correctly positioned. If the issue remains, send the appliance to an Approved Service Center for repair.

TEFAL/T-FAL* INTERNATIONAL LIMITED GUARANTEE

 www.tefal.com

This product is repairable by TEFAL/T-FAL*, during and after the guarantee period. Accessories, consumables and end-user replaceable parts can be purchased, if locally available, as described on the TEFAL/T-FAL internet site www.tefal.com

The Guarantee**:

TEFAL/T-FAL guarantees this product against any manufacturing defect in materials or workmanship during the guarantee period within those countries*** as stated in the attached country list, starting from the initial date of purchase or delivery date. The international manufacturer's guarantee covers all costs related to restoring the proven defective product so that it conforms to its original specifications, through the repair or replacement of any defective part and the necessary labour. At TEFAL/T-FAL's choice, an equivalent or superior replacement product may be provided instead of repairing a defective product. TEFAL/T-FAL's sole obligation and your exclusive resolution under this guarantee are limited to such repair or replacement.

Conditions & Exclusions:

TEFAL/T-FAL shall not be obliged to repair or replace any product which is not accompanied by a valid proof of purchase. The product can be taken directly in person or must be adequately packaged and returned, by recorded delivery (or equivalent method of postage), to a TEFAL/T-FAL authorised service centre. Full address details for each country's authorised service centres are listed on TEFAL/T-FAL website (www.tefal.com) or by calling the appropriate consumer Service centre set out in the attached country list. In order to offer the best possible after-sales service and constantly improve customer satisfaction, TEFAL/T-FAL may send a satisfaction survey to all customers who have had their product repaired or exchanged in a TEFAL/T-FAL authorised service centre. This guarantee applies only for products purchased and used for domestic purposes and will not cover any damage which occurs as a result of misuse, negligence, failure to follow TEFAL/T-FAL instructions, or a modification or unauthorised repair of the product, faulty packaging by the owner or mishandling by any carrier. It also does not cover normal wear and tear, maintenance or replacement of consumable parts, or the following:

- using the wrong type of water or consumable
- mechanical damages, overloading
- ingress of water, dust or insects into the product (excluding appliances with features specifically designed for insects)
- damage as a result of lightning or power surges
- scaling (any de-scaling must be carried out according to the instructions for use)
- accidents including fire, flood, etc
- damage to any glass or porcelain ware in the product
- professional or commercial use
- damages or poor results specifically due to wrong voltage or frequency as stamped on the product ID or specification

Consumer Statutory Rights:

This international TEFAL/T-FAL guarantee does not affect the Statutory Rights a consumer may have or those rights that cannot be excluded or limited, nor rights against the retailer from which the consumer purchased the product. This guarantee gives a consumer specific legal rights, and the consumer may also have other legal rights which vary from State to State or Country to Country. The consumer may assert any such rights at his sole discretion. ***Where a product purchased in a listed country and then used in another listed country, the international TEFAL/T-FAL guarantee duration is the period for the country of usage, even if the product was purchased in a listed country with a longer guarantee duration. The repair process may require a longer time if the product is not locally sold by TEFAL/T-FAL in the country of usage. If the product is not repairable in the new country of usage, the international TEFAL/T-FAL guarantee is limited to a replacement by a similar or alternative product at similar cost, where possible. *TEFAL household appliances appear under the T-FAL brand in some territories like America and Japan. TEFAL/T-FAL are registered trademarks of Groupe SEB.

Please keep this document for your reference should you wish to make a claim under the guarantee.

**For Australia only:

Our goods come with guarantees that cannot be excluded under the Australian Consumer Law. You are entitled to a replacement or refund for a major failure and compensation for any other reasonably foreseeable loss or damage. You are also entitled to have the goods repaired or replaced if the goods fail to be of acceptable quality and the failure does not amount to a major failure.

**For India only:

Your Tefal product is guaranteed for 2 years. The guarantee covers exclusively the repair of a defective product, but at TEFAL's choice, a replacement product may be provided instead of repairing a defective product. It is mandatory that the consumer, to have his product repaired, has to log a service request on the dedicated Smartphone application TEFAL SERVICE APP or by calling TEFAL Consumer Care Center at **1860-200-1232, Opening hours Mon-Sat 09 AM to 06 PM**. Products returned by Post will not be covered by the guarantee. As a proof of purchase consumer needs to provide both this stamped guarantee card and tax invoice.

VIELEN DANK, DASS SIE SICH FÜR TEFAL ENTSCIEDEN HABEN

Willkommen in der Welt der schnellen und leckeren Küche!

Mit Turbo Cuisine haben wir uns der Herausforderung gestellt, den Topf neu zu erfinden: Einfacher. Schmackhafter. Einfach besser!

Nach diesem Leitgedanken wurde Turbo Cuisine entwickelt. Das Gerät ermöglicht es Ihnen, Zeit zu sparen und ganz einfach und bequem leckere Mahlzeiten selbst zu kochen.

Noch einmal vielen Dank, dass Sie uns in Ihrer Küche willkommen heißen.

Lassen Sie uns jetzt gemeinsam kochen!

INHALTSVERZEICHNIS

Kurzanleitung in Bildern.....	42
Tefal empfiehlt: Sicherheit geht immer vor	48
Alle Teile Ihres Produkts	58
Das Bedienfeld kennenlernen.....	59
Anwendung und Reinigung.....	60
Technische Fehlerbehebung	78
Internationale eingeschränkte Tefal Garantie.....	81

1

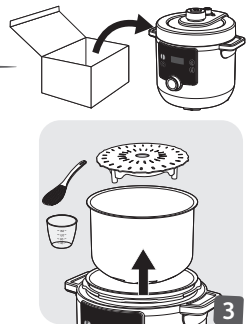
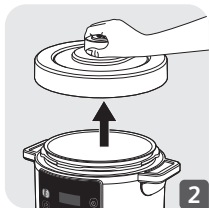
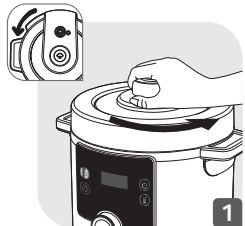

2

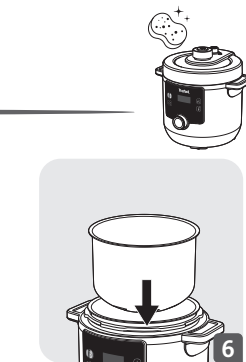

3

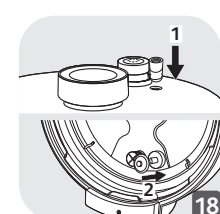
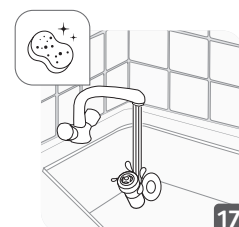
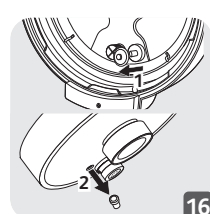
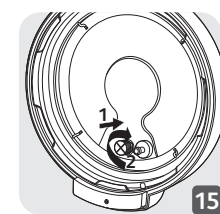
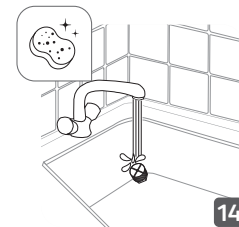
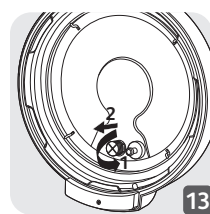
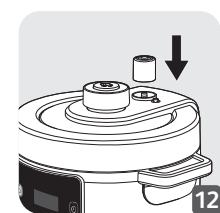
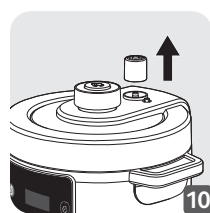
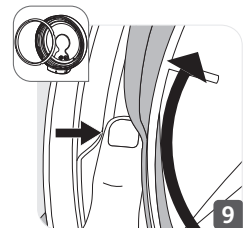
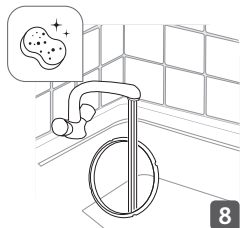
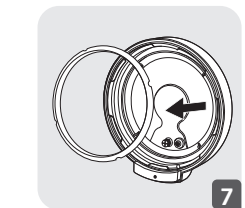

3

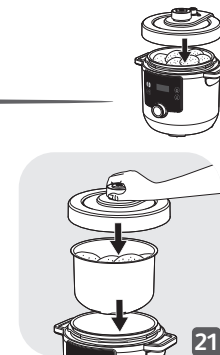
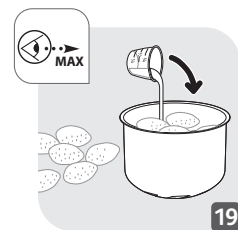

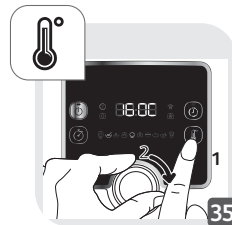
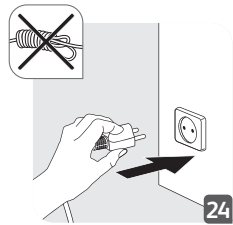
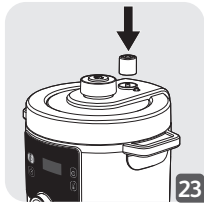
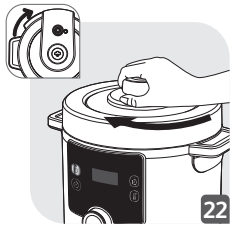

4

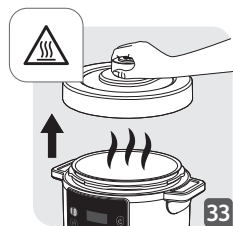
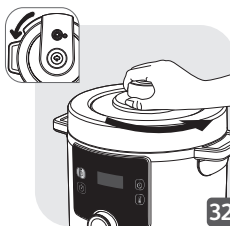
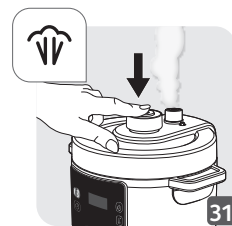
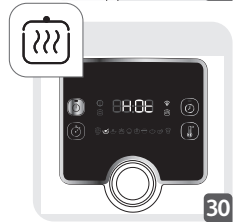
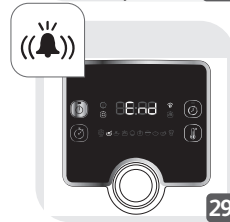
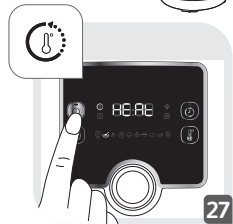
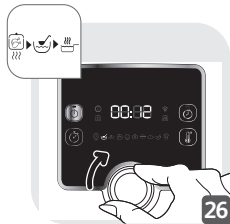

5

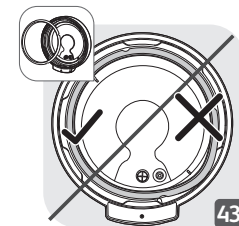
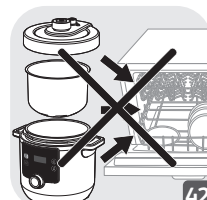
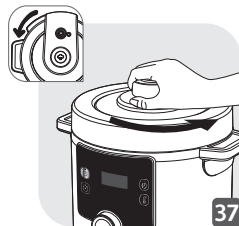

5



5

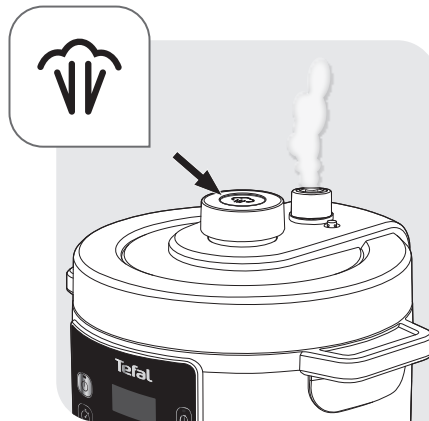

Sicherheit ist unsere oberste Priorität. Wir entwickeln und fertigen unsere Produkte nach hohen Sicherheits- und Technologiestandards. Wie bei jedem Elektrogerät gibt es jedoch einige potenzielle Risiken. Daher bitten wir Sie, ein gewisses Maß an Vorsicht walten zu lassen und die folgenden Anweisungen zu befolgen.

SICHERHEITSHINWEISE

Nehmen Sie sich die Zeit, alle folgenden Anweisungen sorgfältig durchzulesen, und bewahren Sie sie zur späteren Verwendung auf.

- Die unsachgemäße Verwendung des Geräts und des Zubehörs kann das Gerät beschädigen und Verletzungen verursachen.
- Das Gerät kocht Speisen unter Druck. Bei unsachgemäßer Verwendung besteht die Gefahr von Verbrennungen durch Dampf.
- Zu Ihrer Sicherheit entspricht dieses Produkt allen geltenden Normen und Bestimmungen (Niederspannung, elektromagnetische Verträglichkeit, Vorschriften für Materialien für den Lebensmittelkontakt, Umwelt usw.).
- Die zum Kochen benötigte Wärmequelle ist im Gerät enthalten.

1. Sichere Verwendungsorte

- Nur zur Verwendung in Innenräumen.

- Dieses Gerät ist nur für den privaten Hausgebrauch bestimmt. Es ist nicht für folgende Anwendungen vorgesehen, und die Garantie gilt in diesen Fällen nicht:
 - Mitarbeiterküchenbereiche in Geschäften, Büros und anderen Arbeitsumgebungen;
 - landwirtschaftliche Anwesen;
 - durch Kunden in Hotels, Motels und anderen Unterkünften;
 - Bed-and-Breakfast-Einrichtungen.
- Stellen Sie das Gerät nicht in einen beheizten Backofen oder auf ein heißes Kochfeld. Stellen Sie das Gerät nicht in die Nähe einer offenen Flamme oder eines brennbaren Gegenstands.
- Verwenden Sie es auf einer flachen, stabilen und hitzebeständigen Arbeitsfläche, die keinem Spritzwasser ausgesetzt ist.

2. Sichere Verwendung

- Dieses Gerät ist nicht dazu gedacht, von Personen (einschließlich Kindern) benutzt zu werden, deren körperliche, sensorische oder mentale Fähigkeiten eingeschränkt sind oder denen es an Erfahrung und Kenntnissen mangelt; es sei denn, sie wurden in der Benutzung des Gerätes unterwiesen und werden von einer für ihre Sicherheit verantwortlichen Person beaufsichtigt.
- Dieses Gerät kann von Personen verwendet werden, deren körperliche, sensorische oder mentale

Fähigkeiten eingeschränkt sind oder denen es an Erfahrung und Kenntnissen mangelt, wenn sie in der Benutzung des Gerätes unterwiesen wurden und die daraus resultierenden Gefahren verstehen und falls sie von einer für ihre Sicherheit verantwortlichen Person beaufsichtigt werden.

- Dieses Gerät darf nicht von Kindern benutzt werden. Halten Sie das Gerät und das Netzkabel außer Reichweite von Kindern.
- Kinder dürfen nicht mit dem Gerät spielen.
- Kinder müssen beaufsichtigt werden, um sicherzustellen, dass sie nicht mit dem Gerät spielen.

3. Sichere Verwendung – allgemeine Verwendung

- Verwenden Sie das Gerät ausschließlich für den vorgesehenen Zweck.
- Verwenden Sie das Gerät nicht zum Frittieren von Lebensmitteln in Öl. Nur Anbraten ist erlaubt.
- Dieses Gerät ist kein Sterilisator. Verwenden Sie es nicht zum Sterilisieren von Gläsern.
- Dieses Gerät ist nicht dafür vorgesehen, mit einer externen Zeitschaltuhr (Timer) oder mithilfe eines separaten Fernsteuerungssystems verwendet zu werden.
- Verwenden Sie zum Tragen des Geräts immer die beiden seitlichen Griffe am Gehäuse des Geräts. Tragen Sie Ofenhandschuhe, wenn das Gerät heiß ist. Vergewissern Sie sich für mehr Sicherheit, dass der Deckel fest geschlossen ist, bevor Sie das Gerät transportieren.

- Der Boden des Kochtopfs und die Heizplatte müssen in direktem Kontakt stehen. Entfernen Sie alle Gegenstände oder Speisereste, die sich zwischen dem Kochtopf und der Heizplatte befinden, da sie die Leistung beeinträchtigen könnten.
- Beachten Sie, dass bestimmte Arten von Lebensmitteln, z. B. Apfelsmus, Preiselbeeren, Rhabarber, Graupen, Haferflocken oder andere Getreidearten, Erbsen, Nudeln oder Pasta schäumen oder aufschäumen und so die Ventile verstopfen können. Gehen Sie beim Garen dieser Lebensmittel vorsichtig vor, und reinigen Sie die Ventile nach dem Gebrauch gründlich.
- Schütteln Sie den Schnellkochtopf beim Garen von Teigwaren vorsichtig, bevor Sie den Deckel öffnen, um zu vermeiden, dass die Speisen hinausgeschleudert werden.
- Beachten Sie, dass bestimmte Rezepte, die Milch enthalten, schäumen, überkochen und die Ventile verstopfen können. Gehen Sie beim Kochen dieser Rezepte vorsichtig vor, und reinigen Sie die Ventile nach Gebrauch gründlich.
- Fleisch mit einer äußeren Hautschicht (z.B. Ochsenzunge) könnte durch die Druckeinwirkung anschwellen. Stechen Sie nach dem Garen nicht die Haut ein, wenn sie angeschwollen wirkt: Sie könnten sich sonst verbrennen. Stechen Sie die Haut vor dem Garen ein.
- Verwenden Sie das Gerät nicht leer, ohne den Kochtopf oder ohne Zutaten im Kochtopf. Dies könnte zu schweren Beschädigungen am Gerät führen.
- Füllen Sie das Gerät nicht direkt, ohne den Kochtopf.

- Verwenden Sie das Gerät nicht unter Druck, ohne Wasser hinzuzufügen, da dies zu schweren Schäden führen kann.
- Achtung: Verschütten Sie keine Flüssigkeit auf den Stecker.
- Erhitzen Sie den Topf nicht mit einer anderen Wärmequelle als der Heizplatte des Geräts, und verwenden Sie keinen anderen Topf. Verwenden Sie den Kochtopf nicht mit anderen Geräten.
- Verwenden Sie den Kochtopf AUSSCHLIESSLICH im Gerät. Verwenden Sie ihn nicht zum Kochen auf Herdplatten, im Ofen usw.
- Verwenden Sie einen Kunststoff- oder Holzlöffel, um Beschädigungen der Antihafbeschichtung des Kochtopfes zu vermeiden. Schneiden Sie die Speisen nicht direkt im Kochtopf.
- Berühren Sie die Ventile nicht, außer wenn Sie das Gerät gemäß den Anweisungen reinigen und warten.
- Stecken Sie keine Fremdkörper in die Ventile und den Druckentlastungsknopf. Tauschen Sie das Ventil nicht aus.
- Die Kanäle in den Ventilen für den Dampfaustritt sollten regelmäßig überprüft werden, um sicherzustellen, dass sie nicht verstopft sind.
- Verwenden Sie keine Lappen oder andere Gegenstände zwischen Deckel und Gehäuse, um den Deckel offen zu halten. Dadurch könnte die Dichtung dauerhaft beschädigt werden.
- Lassen Sie das Netzkabel nicht über die Tisch- oder

Arbeitsplattenkante hängen oder heiße Oberflächen berühren.

4. Sichere Verwendung – vor dem Kochvorgang

- Stellen Sie vor dem Gebrauch des Geräts sicher, dass das Schwimmerventil und das Druckbegrenzungsventil sauber sind.
- Überprüfen Sie vor der Benutzung des Geräts, ob die Dichtung richtig auf dem Deckel angebracht ist.
- Stellen Sie sicher, dass der Boden des Kochtopfes und die Heizplatte immer sauber sind. Stellen Sie sicher, dass der mittlere Teil der Heizplatte beweglich ist.
- Befüllen Sie das Gerät nicht über die MAX-Markierung am Kochtopf hinaus.
- Bitte befolgen Sie die Empfehlungen zur Menge von Gargut und Wasser, um das Risiko eines Überkochens zu vermeiden, das das Gerät beschädigen und Verletzungen verursachen kann.
- Stellen Sie sicher, dass das Gerät ordnungsgemäß geschlossen ist, bevor Sie es unter Druck setzen.
- Halten Sie den Knopf zum Druckabbau in der Abdichtungsposition.

5. Sichere Verwendung – während des Kochvorgangs

- Versuchen Sie nicht, den Deckel zu öffnen, bevor der Druck ausreichend gesunken ist. Versuchen Sie nicht, den Deckel zu öffnen, bevor das Schwimmerventil unten ist.

- Öffnen Sie das Gerät niemals mit Gewalt.
- Während des Garvorgangs und beim Dampfablassen am Ende des Garvorgangs gibt das Gerät Hitze und Dampf ab. Halten Sie Gesicht und Hände vom Gerät fern, um Verbrennungen zu vermeiden. Berühren Sie während des Garvorgangs nicht den Deckel.
- Bewegen Sie das Gerät nicht, während es unter Druck steht. Benutzen Sie zum Bewegen des Geräts die Griffe und tragen Sie ggf. Ofenhandschuhe. Heben Sie das Gerät nicht mit dem Deckelknopf an.
- Nehmen Sie den Kochtopf nicht heraus, während das Gerät in Betrieb ist.
- Achten Sie im Anbratmodus auf die Gefahr von Verbrennungen durch Spritzer, wenn Sie Lebensmittel oder Zutaten in den heißen Kochtopf geben.

6. Sichere Verwendung – nach dem Kochvorgang

- Wenn Sie den Deckel öffnen, halten Sie ihn immer am Deckelknopf fest. Halten Sie Ihren Arm parallel zu den seitlichen Griffen. Zwischen Dichtung und Deckel könnte sich kochendes Wasser sammeln und Verbrennungen verursachen.
- Achten Sie auch auf die Verbrennungsgefahr durch den aus dem Gerät austretenden Dampf, wenn Sie den Deckel öffnen. Öffnen Sie den Deckel zunächst nur ganz leicht, damit der Dampf sanft entweichen kann.
- Berühren Sie nicht die heißen Teile des Geräts. Nach Gebrauch kann die Oberfläche der Heizplatte bis zu zwei Stunden lang heiß bleiben.

- Ziehen Sie den Netzstecker aus der Steckdose, wenn Sie das Gerät nicht benutzen und bevor Sie es reinigen. Lassen Sie das Gerät abkühlen, bevor Sie Teile einsetzen oder abnehmen.

7. Sichere Verwendung – Reinigung

- Wischen Sie nach jeder Benutzung den Boden des Topfes und die Heizplatte ab.
- Tauchen Sie das Gerät nicht in Wasser.
- Informationen zur Reinigung des Geräts finden Sie in der Gebrauchsanweisung. Sie können den Kochtopf und den Deckel in heißem Seifenwasser abwaschen. Geben Sie sie nicht in die Geschirrspülmaschine. Reinigen Sie das Gehäuse des Geräts mit einem feuchten Tuch.

8. Was ist im Schadensfall zu tun?

- Benutzen Sie kein Gerät, dessen Netzkabel oder -stecker beschädigt ist, das nicht ordnungsgemäß funktioniert oder auf irgendeine Art beschädigt wurde. Geben Sie das Gerät zur Überprüfung, Reparatur oder Einstellung an die nächstgelegene autorisierte Kundendienstzentrale zurück.
- Das Produkt darf nur durch autorisiertes Personal repariert werden.
- Wenn das Netzkabel beschädigt ist, muss es von einer autorisierten Kundendienstzentrale ausgetauscht werden, um eine Gefährdung zu vermeiden. Ersetzen Sie das mitgelieferte Netzkabel nicht durch andere Kabel.

- Beschädigen Sie die Dichtung nicht. Wenn sie beschädigt ist, lassen Sie sie in einer autorisierten Kundendienstzentrale austauschen.
- Ersetzen Sie die Dichtung alle zwei Jahre oder früher, wenn Sie sehen, dass die Dichtung abgenutzt ist oder ausgetauscht werden muss.
- Verwenden Sie nur die passenden Ersatzteile für Ihr Modell. Dies ist besonders für die Dichtung und den Kochtopf wichtig.
- Verwenden Sie nur Ersatzteile, die in einer autorisierten Kundendienstzentrale verkauft werden.
- Die Verwendung von Zubehörteilen, die nicht vom Gerätehersteller empfohlen werden, kann zu Verletzungen führen.
- Verwenden Sie im Gerät keine anderen Kochtöpfe anstelle des mitgelieferten Kochtopfs. Ersetzen Sie den Kochtopf nur durch ein Original-Ersatzteil, das für die Verwendung mit diesem Produkt vorgesehen ist.
- Vor der Entsorgung eines nicht mehr benötigten Geräts muss das Gerät gemäß den geltenden Vorschriften außer Betrieb gesetzt werden (durch Abziehen des Steckers und Abtrennen des Netzkabels).

Umweltschutz steht an erster Stelle!



- ① Ihr Gerät enthält wertvolle Rohstoffe, die zurückgewonnen bzw. recycelt werden können.
- ➔ Bringen Sie es zu einer lokalen städtischen Abfallsammelstelle.

9. Wann gilt die Garantie?

- Die Garantie deckt keinen abnormalen Verschleiß des Kochtopfs ab.
- Lesen Sie vor der ersten Verwendung des Geräts diese Bedienungsanleitung sorgfältig durch. Jede Verwendung, die nicht dieser Anleitung entspricht, entbindet den Hersteller von jeglicher Haftung und führt zum Erlöschen der Garantie.
- Bei gewerblicher Nutzung, unsachgemäßer Verwendung oder Nichteinhaltung der Anleitungen übernimmt der Hersteller keine Verantwortung und die Garantie gilt nicht.

ALLE TEILE IHRES PRODUKTS

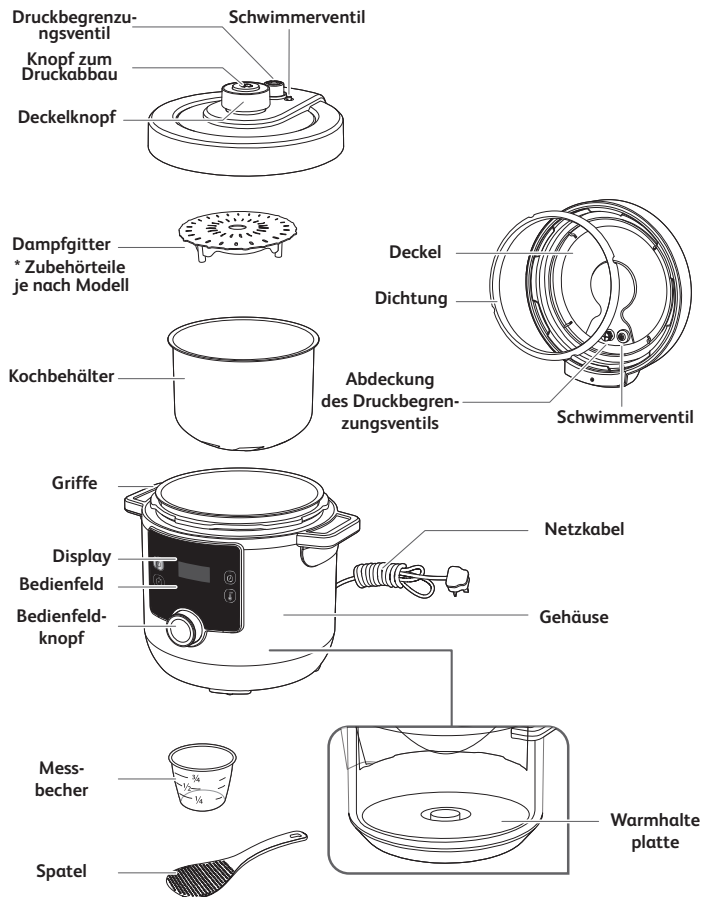

DAS BETRIENFELD KENNENLERNEN

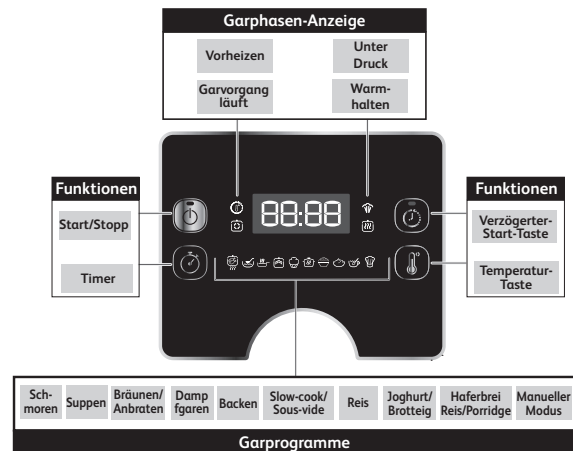

STATUSMELDUNGEN

- HE10** Begrüßungsnachricht, wenn das Gerät eingeschaltet wird.
- 01:30** Zeitanzeige. In diesem Beispiel: 1 Stunde 30 Minuten.
- 114°C** Temperaturanzeige. In diesem Beispiel: 114 Grad Celsius.
- AUTO** Zeigt an, dass das Programm über eine automatische Temperatur-/Zeiteinstellung verfügt. Sie kann nicht geändert werden.
- 00:00** Zeigt an, dass die Temperatur während der Vorheizphase steigt.
- HEAT** Zeigt an, dass das Gerät vorgeheizt wird.
- BEAD** Zeigt an, dass das Programm beendet ist.
- HOLD** Zeigt an, dass sich das Gerät in der Warmhaltephase befindet.
- SEOP** Zeigt an, dass das Programm unterbrochen wurde.
- 88:88** Zeigt an, dass sich das Gerät im Standby-Modus befindet.

Beachten Sie die als (Abb. x) angegebenen Abbildungen in der Kurzanleitung.

VOR DEM ERSTEN GEBRAUCH

1. Verpackung entfernen

- Nehmen Sie das Gerät aus der Verpackung, und lesen Sie vor dem ersten Gebrauch die Bedienungsanleitung.
- Entfernen Sie vor dem ersten Gebrauch eventuell vorhandene Werbeaufkleber vom Gerät.

2. Deckel öffnen

- Um den Deckel zu öffnen, nehmen Sie den Deckelknopf, drehen Sie ihn gegen den Uhrzeigersinn, und heben Sie den Deckel an (Abb. 1 und 2).

Hinweis: Beim Anheben des Deckels kann es vorkommen, dass der Kochtopf am Deckel hängen bleibt. Das ist normal und zeigt lediglich die gute Dichtigkeit des Produkts. Um zu vermeiden, dass der Kochtopf beim Öffnen des Deckels schwer auf das Produkt fällt, öffnen Sie den Deckel immer vorsichtig.

- Stellen Sie das Gerät auf eine ebene Oberfläche. Entfernen Sie alle Schutzmaterialien und Zubehörteile von der Innenseite des Geräts (Abb. 3).

3. Alle Teile des Geräts reinigen

3a. Deckel, Kochtopf und Zubehör reinigen

- Reinigen Sie den Deckel, den Kochtopf und das Zubehör mit einem weichen Schwamm und heißem Seifenwasser (Abb. 4).
- Trocknen Sie Deckel, Kochtopf und Zubehör ab (Abb. 5).
- Verwenden Sie zum Reinigen des Kochtopfs keine Scheuerschwämme oder Scheuermittel, da dies die Antihafbeschichtung im Topf (Abb. 40) beschädigen könnte.

- Tauchen Sie das Gerät nicht in Wasser (Abb. 41).
- Wenn Sie Ihr Gerät versehentlich in Wasser getaucht oder Wasser direkt auf die Heizplatte verschüttet haben, bringen Sie es zur Reparatur zu einer autorisierten Kundendienstzentrale.
- Geben Sie den Deckel und den Kochtopf nicht in die Geschirrspülmaschine (Abb. 42).
- Beachten Sie, dass nur die Zubehörteile Schöpfkelle, Messbecher und Dampfensatz spülmaschinenfest sind.

3b. Dichtung reinigen

- Nehmen Sie die Dichtung vom Deckel ab, und reinigen Sie sie mit einem weichen Schwamm und heißem Seifenwasser (Abb. 7 und 8).
- Trocknen Sie sie gründlich ab.
- Setzen Sie die Dichtung über die Dichtungshalterung, und drücken Sie sie in die richtige Position (Abb. 9). Drücken Sie sie fest an, um sicherzustellen, dass es keine Faltenbildung gibt und dass die Dichtung fest hinter der Dichtungshalterung sitzt.
- Wenn Sie nach dem Einsetzen der Dichtung den Deckel zu schnell öffnen, kann es vorkommen, dass der Topf am Deckel hängen bleibt (Abb. 37 und 38). Warten Sie einige Sekunden, bis sich der Kochtopf vom Deckel löst (Abb. 39).

Hinweis: Das ist normal und zeigt lediglich die gute Dichtigkeit des Produkts. Um zu vermeiden, dass der Kochtopf beim Öffnen des Deckels schwer auf das Produkt fällt, öffnen Sie den Deckel immer vorsichtig.

ACHTUNG: Verwenden Sie das Gerät niemals ohne Dichtung (Abb. 44).

3c. Ventile reinigen

- Um das Druckbegrenzungsventil zu reinigen, nehmen Sie das Ventil aus dem Rohr auf der Oberseite des Deckels (Abb. 10). Reinigen Sie es mit einem weichen Schwamm

und heißem Seifenwasser (Abb. 11). Achten Sie nach dem Trocknen darauf, dass der Rohrkanal sauber ist, bevor Sie das Druckbegrenzungsventil wieder an das Rohr auf der Oberseite des Deckels anschließen (Abb. 12). Stellen Sie sicher, dass das Druckbegrenzungsventil ordnungsgemäß eingesetzt ist, es muss sich nach oben und unten bewegen können.

- Um die Abdeckung des Druckbegrenzungsventils zu reinigen, schrauben Sie die Abdeckung von der Innenseite des Deckels ab (Abb. 13). Reinigen Sie sie mit einem weichen Schwamm und heißem Seifenwasser (Abb. 14). Achten Sie nach dem Trocknen darauf, dass der Rohrkanal sauber ist, bevor Sie die Abdeckung des Druckbegrenzungsventils wieder in den Deckel schrauben (Abb. 15).
- Um das Schwimmerventil zu reinigen, entfernen Sie die Dichtung des Schwimmerventils von der Innenseite des Deckels und drehen Sie den Deckel um, sodass das Schwimmerventil aus dem Deckel kommen kann (Abb. 16). Reinigen Sie die Dichtung des Schwimmerventils und das Schwimmerventil mit einem weichen Schwamm und heißem Seifenwasser (Abb. 17). Setzen Sie das Schwimmerventil nach dem Trocknen wieder in den Deckel ein und bringen Sie die Dichtung des Schwimmerventils wieder an (Abb. 18). Stellen Sie sicher, dass das Schwimmerventil ordnungsgemäß eingesetzt ist, es muss sich nach oben und unten bewegen können.

3d. Gehäuse des Geräts reinigen

- Reinigen Sie das Gehäuse des Geräts mit einem feuchten Tuch.
- Tauchen Sie das Gerät nicht in Wasser (Abb. 41).
- Wischen Sie die Heizplatte mit einem trockenen Tuch sauber.

GEBRAUCHSANLEITUNG

1. Zutaten in den Kochtopf geben

- Nehmen Sie den Kochtopf aus dem Gehäuse.
- Geben Sie die Zutaten in den Kochtopf.
- Bitte beachten Sie, dass der Füllstand von Gargut und Flüssigkeiten niemals die Max-Markierung auf dem Kochtopf

(Abb. 19) überschreiten darf.

- Beim Garen von Lebensmitteln im Druckmodus, die während des Garens aufgehen, wie z. B. trockenes Gemüse oder Reis, darf der Kocher die Hälfte des maximalen Füllstands nicht überschreiten.

2. Kochtopf in das Gehäuse setzen

- Stellen Sie sicher, dass der Boden des Kochtopfs sauber und trocken ist, und entfernen Sie eventuelle Speisereste von der Heizplatte (Abb. 20).
- Setzen Sie den Topf in das Gehäuse ein (Abb. 21).
- Verwenden Sie das Gerät niemals ohne den Kochtopf.

3. Deckel schließen und verriegeln

- Prüfen Sie, ob die Dichtung fest auf dem Deckel sitzt (Abb. 43).
- Nehmen Sie den Deckelknopf, setzen Sie den Deckel auf das Gerät, und drehen Sie ihn im Uhrzeigersinn, um ihn zu verriegeln (Abb. 22).

4. Druckbegrenzungsventil anbringen

- Bringen Sie das Druckbegrenzungsventil ordnungsgemäß auf dem Deckel an (Abb. 23). Bitte beachten Sie, dass das Ventil etwas locker sitzt, das ist normal.











5. Gerät einschalten

- Wickeln Sie das Netzkabel vollständig ab, und schließen Sie es an die Steckdose an (Abb. 24).
- Das Gerät gibt einen Piepton ab, das Display blinkt und zeigt  an.

6. Ein Garprogramm auswählen und starten

- Jedes Programm hat eine voreingestellte Zeit und Temperatur und erfordert eine bestimmte Deckelposition. Sehen Sie sich die Tabelle der Garprogramme an:

TABELLE DER GARPROGRAMME

Symbol für das Garprogramm	Name des Garprogramms	Standardgarzeit	Einstellbare Zeit	Standardtemperatur	Einstellbare Temperatur	Standarddruck	Verzögerter Start von 10 min bis 12 h	Warmhalten bis zu 24 h	Deckelstatus		
									Deckel geschlossen und verriegelt	Deckel geschlossen, aber nicht verriegelt	Deckel offen
	Schmoren	30 min	von 1 min bis 2 h	114 °C	Nein	70 kPa	Ja	Ja	•		
	Suppen	12 min	von 1 min bis 2 h	114 °C	Nein	70 kPa	Ja	Ja	•		
	Bräunen/ Anbraten	20 min	Von 1 min bis 1 h	160 °C	Ja von 100 °C bis 160 °C	Nein	Nein	Nein			•
	Dampfwaren	10 min	von 1 min bis 2 h	114 °C	Nein	70 kPa	Ja	Ja	•		
	Backen	40 min	von 1 min bis 2 h	160 °C	Ja von 100 °C bis 160 °C	Nein	Ja	Ja		•	
	Slow-cook/ Sous-vide	4 h	von 30 min bis 12 h	85 °C	Ja von 55 °C bis 95 °C	Nein	Ja	Nein	•	•	
	Reis	12 min	von 1 min bis 2 h	114 °C	Nein	70 kPa	Ja	Ja	•		
	Joghurt/ Brotteig	8 h	von 30 min bis 12 h	30 °C	Ja von 22 °C bis 40 °C	Nein	Nein	Nein	•	•	
	Haferflocken/ Porridge	15 min	von 1 min bis 2 h	100 °C	Nein	Nein	Ja	Ja		•	
	Manueller Modus	30 min	Von 1 min bis 4 h	80 °C	Ja von 70 °C bis 160 °C	Nein	Nein	Ja	•	•	•













Hinweis: Beim Garen kann es zu leichtem Dampfaustritt am Deckel kommen, insbesondere am Druckbegrenzungsventil. Dies ist normal und tritt auf, wenn sich Druck aufbaut.

Weitere Informationen finden Sie in den Abbildungen in der Kurzanleitung (von Abb. 25 bis Abb. 36)

DE









Programm „Schmoren“

- Geben Sie die Zutaten in den Topf, schließen Sie den Deckel vollständig und verriegeln Sie ihn.
- Drehen Sie den Drehknopf des Bedienfelds nach rechts, um zum Programm „Schmoren“  zu gelangen. Im Display wird die voreingestellte Garzeit angezeigt.
- Optional: Drücken Sie auf  und stellen Sie die gewünschte Zeit ein, indem Sie den Drehknopf des Bedienfelds nach rechts (um die Zeit zu verlängern) oder nach links (um die Zeit zu verringern) drehen.
- Drücken Sie auf , um das Garprogramm zu starten.
- Das Gerät startet die Vorheizphase. Im Display wird abwechselnd  und  angezeigt, und die Vorheiz-Leuchtanzeige  leuchtet auf.
- Nach Abschluss der Vorheizphase wechselt das Gerät automatisch in die Garphase. Im Display wird der Countdown angezeigt, und die Leuchtanzeige für den laufenden Garvorgang  leuchtet auf.
- Während des Garvorgangs baut sich im Gerät Druck auf und drückt das Schwimmerventil nach oben. Die Leuchtanzeige für Druck  leuchtet auf, um anzuzeigen, dass der Deckel nicht geöffnet werden kann, ohne den Druck vorher abzulassen.
- Am Ende des Countdowns ertönt ein Signalton, und auf dem Display wird  angezeigt.
- Nach einigen Sekunden schaltet das Gerät automatisch in die Warmhaltephase. Im Display wird  angezeigt, und die Warmhalte-Anzeigeleuchte  leuchtet auf.
- Drücken Sie drei Sekunden lang auf , um das Programm jederzeit anzuhalten.

Programm „Suppen“





- Geben Sie die Zutaten in den Topf, schließen Sie den Deckel vollständig und verriegeln Sie ihn.
- Drehen Sie den Drehknopf des Bedienfelds nach rechts, um zum Programm „Suppen“  zu gelangen. Im Display wird die voreingestellte Garzeit angezeigt.
- Optional: Drücken Sie auf  und stellen Sie die gewünschte Zeit ein, indem Sie den Drehknopf des Bedienfelds nach rechts (um die Zeit zu verlängern) oder nach links (um die Zeit zu verringern) drehen.
- Drücken Sie auf , um das Garprogramm zu starten.
- Das Gerät startet die Vorheizphase. Im Display wird abwechselnd  und  angezeigt, und die Vorheiz-Leuchtanzeige  leuchtet auf.
- Nach Abschluss der Vorheizphase wechselt das Gerät automatisch in die Garphase. Im Display wird der Countdown angezeigt, und die Leuchtanzeige für den laufenden Garvorgang  leuchtet auf.
- Während des Garvorgangs baut sich im Gerät Druck auf und drückt das Schwimmerventil nach oben. Die Leuchtanzeige für Druck  leuchtet auf, um anzuzeigen, dass der Deckel nicht geöffnet werden kann, ohne den Druck vorher abzulassen.
- Am Ende des Countdowns ertönt ein Signalton, und auf dem Display wird  angezeigt.
- Nach einigen Sekunden schaltet das Gerät automatisch in die Warmhaltephase. Im Display wird  angezeigt, und die Warmhalte-Anzeigeleuchte  leuchtet auf.
- Drücken Sie drei Sekunden lang auf , um das Programm jederzeit anzuhalten.



Programm „Bräunen/Anbraten“

- Drehen Sie den Drehknopf des Bedienfelds nach rechts, um zum Programm „Bräunen/Anbraten“  zu gelangen. Im Display wird die voreingestellte Garzeit angezeigt.
- Optional: Drücken Sie auf  und stellen Sie die gewünschte Zeit ein, indem Sie den Drehknopf des Bedienfelds nach rechts (um die Zeit zu verlängern) oder nach links (um die Zeit zu verringern) drehen.
- Optional: Drücken Sie auf  und stellen Sie die gewünschte Temperatur ein, indem Sie den Drehknopf des Bedienfelds nach rechts (um die Temperatur zu erhöhen) oder nach links (um die Temperatur zu verringern) drehen.
- Drücken Sie auf , um das Garprogramm zu starten.
- Das Gerät startet die Vorheizphase. Im Display wird abwechselnd  und  angezeigt, und die Vorheiz-Leuchtanzeige  leuchtet auf.
- Nach Abschluss der Vorheizphase wechselt das Gerät automatisch in die Garphase. Im Display wird der Countdown angezeigt, und die Leuchtanzeige für den laufenden Garvorgang  leuchtet auf.
- Geben Sie die Zutaten in den Topf, und lassen Sie den Deckel offen, um sie unter Rühren anzubraten.
- Am Ende des Countdowns ertönt ein Signalton, und auf dem Display wird  angezeigt.
- Nach einigen Sekunden schaltet das Gerät automatisch in den Stand-by-Modus. Auf dem Display wird  angezeigt.
- Drücken Sie drei Sekunden lang auf , um das Programm jederzeit anzuhalten.











Programm „Dampfgaren“



- Geben Sie 150 ml Wasser (3/4 Tasse) in den Kochtopf, geben Sie Ihre Zutaten in den Dampfheinzsatz, und setzen Sie den Dampfheinzsatz oben auf den Topf. Schließen und verriegeln Sie den Deckel vollständig.
- Drehen Sie den Drehknopf des Bedienfelds nach rechts, um zum Programm „Dampfgaren“  zu gelangen. Im Display wird die voreingestellte Garzeit angezeigt.
- Optional: Drücken Sie auf  und stellen Sie die gewünschte Zeit ein, indem Sie den Drehknopf des Bedienfelds nach rechts (um die Zeit zu verlängern) oder nach links (um die Zeit zu verringern) drehen.
- Drücken Sie auf , um das Garprogramm zu starten.
- Das Gerät startet die Vorheizphase. Im Display wird abwechselnd  und  angezeigt, und die Vorheiz-Leuchtanzeige  leuchtet auf.
- Nach Abschluss der Vorheizphase wechselt das Gerät automatisch in die Garphase. Im Display wird der Countdown angezeigt, und die Leuchtanzeige für den laufenden Garvorgang  leuchtet auf.
- Während des Garvorgangs baut sich im Gerät Druck auf und drückt das Schwimmentil nach oben. Die Leuchtanzeige für Druck  leuchtet auf, um anzuzeigen, dass der Deckel nicht geöffnet werden kann, ohne den Druck vorher abzulassen.
- Am Ende des Countdowns ertönt ein Signalton, und auf dem Display wird  angezeigt.

- Nach einigen Sekunden schaltet das Gerät automatisch in die Warmhaltephase. Im Display wird  angezeigt, und die Warmhalte-Anzeigeleuchte  leuchtet auf.
- Drücken Sie drei Sekunden lang auf , um das Programm jederzeit anzuhalten.













Programm „Backen“

- Geben Sie das vorbereitete Backgut in den Topf, schließen Sie den Deckel, aber verriegeln Sie ihn nicht.
- Drehen Sie den Drehknopf des Bedienfelds nach rechts, um zum Programm „Backen“  zu gelangen. Im Display wird die voreingestellte Garzeit angezeigt.
- Optional: Drücken Sie auf  und stellen Sie die gewünschte Zeit ein, indem Sie den Drehknopf des Bedienfelds nach rechts (um die Zeit zu verlängern) oder nach links (um die Zeit zu verringern) drehen.
- Optional: Drücken Sie auf  und stellen Sie die gewünschte Temperatur ein, indem Sie den Drehknopf des Bedienfelds nach rechts (um die Temperatur zu erhöhen) oder nach links (um die Temperatur zu verringern) drehen.
- Drücken Sie auf , um das Garprogramm zu starten.
- Das Gerät startet die Vorheizphase. Im Display wird abwechselnd  und  angezeigt, und die Vorheiz-Leuchtanzeige  leuchtet auf.
- Nach Abschluss der Vorheizphase wechselt das Gerät automatisch in die Garphase. Im Display wird der Countdown angezeigt, und die Leuchtanzeige für den laufenden Garvorgang  leuchtet auf.
- Am Ende des Countdowns ertönt ein Signalton, und auf dem Display wird  angezeigt.













- Nach einigen Sekunden schaltet das Gerät automatisch in die Warmhaltephase. Im Display wird  angezeigt, und die Warmhalte-Anzeigeleuchte  leuchtet auf.
- Drücken Sie drei Sekunden lang auf , um das Programm jederzeit anzuhalten.

Programm „Slow-cook/Sous-vidé“

- Geben Sie die Zutaten in den Topf und schließen Sie den Deckel.
- Drehen Sie den Drehknopf des Bedienfelds nach rechts, um zum Programm „Slow-cook/Sous-vidé“  zu gelangen. Im Display wird die voreingestellte Garzeit angezeigt.
- Optional: Drücken Sie auf  und stellen Sie die gewünschte Zeit ein, indem Sie den Drehknopf des Bedienfelds nach rechts (um die Zeit zu verlängern) oder nach links (um die Zeit zu verringern) drehen.
- Optional: Drücken Sie auf  und stellen Sie die gewünschte Temperatur ein, indem Sie den Drehknopf des Bedienfelds nach rechts (um die Temperatur zu erhöhen) oder nach links (um die Temperatur zu verringern) drehen.
- Drücken Sie auf , um das Garprogramm zu starten.
- Das Gerät startet die Vorheizphase. Im Display wird abwechselnd  und  angezeigt, und die Vorheiz-Leuchtanzeige  leuchtet auf.
- Nach Abschluss der Vorheizphase wechselt das Gerät automatisch in die Garphase. Im Display wird der Countdown angezeigt, und die Leuchtanzeige für den laufenden Garvorgang  leuchtet auf.
- Am Ende des Countdowns ertönt ein Signalton, und auf dem Display wird  angezeigt.
- Nach einigen Sekunden schaltet das Gerät automatisch in den Stand-by-Modus. Auf dem Display wird  angezeigt.









- Drücken Sie drei Sekunden lang auf , um das Programm jederzeit anzuhalten.



Programm „Reis“

- Geben Sie die Zutaten in den Topf, schließen Sie den Deckel vollständig und verriegeln Sie ihn.
- Drehen Sie den Drehknopf des Bedienfelds nach rechts, um zum Programm „Reis“  zu gelangen. Im Display wird die voreingestellte Garzeit angezeigt.
- Optional: Drücken Sie auf  und stellen Sie die gewünschte Zeit ein, indem Sie den Drehknopf des Bedienfelds nach rechts (um die Zeit zu verlängern) oder nach links (um die Zeit zu verringern) drehen.
- Drücken Sie auf , um das Garprogramm zu starten.
- Das Gerät startet die Vorheizphase. Im Display wird abwechselnd  und  angezeigt, und die Vorheiz-Leuchtanzeige  leuchtet auf.
- Nach Abschluss der Vorheizphase wechselt das Gerät automatisch in die Garphase. Im Display wird der Countdown angezeigt, und die Leuchtanzeige für den laufenden Garvorgang  leuchtet auf.
- Während des Garvorgangs baut sich im Gerät Druck auf und drückt das Schwimmerventil nach oben. Die Leuchtanzeige für Druck  leuchtet auf, um anzuzeigen, dass der Deckel nicht geöffnet werden kann, ohne den Druck vorher abzulassen.
- Am Ende des Countdowns ertönt ein Signalton, und auf dem Display wird  angezeigt.
- Nach einigen Sekunden schaltet das Gerät automatisch in die Warmhaltephase. Im Display wird  angezeigt, und die Warmhalte-Anzeigeleuchte  leuchtet auf.
- Drücken Sie drei Sekunden lang auf , um das Programm jederzeit anzuhalten.











Programm „Joghurt/Brotteig“

Das Programm „Joghurt/Brotteig“ kann verwendet werden, um Joghurt herzustellen oder Brot- und anderen Teig gehen zu lassen.

- Geben Sie die Zutaten in den Topf und schließen Sie den Deckel. Beim Aufgehen von Teig können Sie den Teig direkt im Kochtopf kneten, dann den Kochtopf in das Gehäuse stellen und den Deckel schließen.
- Drehen Sie den Drehknopf des Bedienfelds nach rechts, um zum Programm „Joghurt/Brotteig“  zu gelangen. Im Display wird die voreingestellte Garzeit angezeigt.
- Optional: Drücken Sie auf  und stellen Sie die gewünschte Zeit ein, indem Sie den Drehknopf des Bedienfelds nach rechts (um die Zeit zu verlängern) oder nach links (um die Zeit zu verringern) drehen.
- Optional: Drücken Sie auf  und stellen Sie die gewünschte Temperatur ein, indem Sie den Drehknopf des Bedienfelds nach rechts (um die Temperatur zu erhöhen) oder nach links (um die Temperatur zu verringern) drehen.
- Drücken Sie auf , um das Garprogramm zu starten.
- Das Gerät startet die Vorheizphase. Im Display wird abwechselnd  und  angezeigt, und die Vorheiz-Leuchtanzeige  leuchtet auf.
- Nach Abschluss der Vorheizphase wechselt das Gerät automatisch in die Garphase. Im Display wird der Countdown angezeigt, und die Leuchtanzeige für den laufenden Garvorgang  leuchtet auf.
- Am Ende des Countdowns ertönt ein Signalton, und auf dem Display wird  angezeigt.











- Nach einigen Sekunden schaltet das Gerät automatisch in den Stand-by-Modus. Auf dem Display wird  angezeigt.
- Drücken Sie drei Sekunden lang auf , um das Programm jederzeit anzuhalten.

Programm „Haferflocken/Porridge“

- Geben Sie die Zutaten in den Topf, schließen Sie den Deckel vollständig und verriegeln Sie ihn.
- Drehen Sie den Drehknopf des Bedienfelds nach rechts, um zum Programm „Haferflocken/Porridge“  zu gelangen. Im Display wird die voreingestellte Garzeit angezeigt.
- Optional: Drücken Sie auf  und stellen Sie die gewünschte Zeit ein, indem Sie den Drehknopf des Bedienfelds nach rechts (um die Zeit zu verlängern) oder nach links (um die Zeit zu verringern) drehen.
- Drücken Sie auf , um das Garprogramm zu starten.
- Das Gerät startet die Vorheizphase. Im Display wird abwechselnd  und  angezeigt, und die Vorheiz-Leuchtanzeige  leuchtet auf.
- Nach Abschluss der Vorheizphase wechselt das Gerät automatisch in die Garphase. Im Display wird der Countdown angezeigt, und die Leuchtanzeige für den laufenden Garvorgang  leuchtet auf.
- Am Ende des Countdowns ertönt ein Signalton, und auf dem Display wird  angezeigt.
- Nach einigen Sekunden schaltet das Gerät automatisch in die Warmhaltephase. Im Display wird  angezeigt, und die Warmhalte-Anzeigeleuchte  leuchtet auf.
- Drücken Sie drei Sekunden lang auf , um das Programm jederzeit anzuhalten.





Manueller Modus

- Geben Sie die Zutaten in den Topf und schließen Sie je nach Rezept den Deckel oder nicht.
- Drehen Sie den Drehknopf des Bedienfelds nach rechts, um zum manuellen Modus  zu gelangen. Im Display wird die voreingestellte Garzeit angezeigt.
- Optional: Drücken Sie auf  und stellen Sie die gewünschte Zeit ein, indem Sie den Drehknopf des Bedienfelds nach rechts (um die Zeit zu verlängern) oder nach links (um die Zeit zu verringern) drehen.
- Optional: Drücken Sie auf  und stellen Sie die gewünschte Temperatur ein, indem Sie den Drehknopf des Bedienfelds nach rechts (um die Temperatur zu erhöhen) oder nach links (um die Temperatur zu verringern) drehen.
- Drücken Sie auf , um das Garprogramm zu starten.
- Das Gerät startet die Vorheizphase. Im Display wird abwechselnd  und  angezeigt, und die Vorheiz-Leuchtanzeige  leuchtet auf.
- Nach Abschluss der Vorheizphase wechselt das Gerät automatisch in die Garphase. Im Display wird der Countdown angezeigt, und die Leuchtanzeige für den laufenden Garvorgang  leuchtet auf.
- Am Ende des Countdowns ertönt ein Signalton, und auf dem Display wird  angezeigt.
- Nach einigen Sekunden schaltet das Gerät automatisch in den Stand-by-Modus. Auf dem Display wird  angezeigt.
- Drücken Sie drei Sekunden lang auf , um das Programm jederzeit anzuhalten.

7. Verzögerte Startfunktion verwenden

Der verzögerte Start kann nützlich sein, um das Gerät so einzustellen, dass es später mit dem Kochen beginnt.

- Wählen Sie zunächst ein Programm aus und folgen Sie dabei den oben in Teil 6 beschriebenen Schritten.
- Drücken Sie vor dem Starten des ausgewählten Programms auf . Auf dem Display wird die Standardzeit für den verzögerten Start angezeigt.
- Stellen Sie die gewünschte Zeit ein, indem Sie den Drehknopf des Bedienfelds nach rechts (um die Zeit zu verlängern) oder nach links (um die Zeit zu verringern) drehen.
- Drücken Sie auf . Auf dem Bildschirm wird der Countdown für den verzögerten Start angezeigt. Nach Ablauf der voreingestellten Zeit beginnt das Gerät automatisch mit dem Garvorgang.

8. Deckel öffnen

- Versuchen Sie nicht, den Deckel zu öffnen, wenn das Schwimmerventil oben ist und die Leuchtanzeige für den Druck  leuchtet.
- Der Druck kann am Ende des Garvorgangs auf zwei verschiedene Arten abgelassen werden:

Natürliches Ablassen: Am Ende des Garvorgangs oder nach dem Beenden des Programms kühlt das Gerät von selbst ab, und der Druck wird auf natürliche Weise abgelassen. Während des natürlichen Ablassens können die Speisen aufgrund des verbleibenden Drucks im Topf überkochen. Verwenden Sie das manuelle Ablassen, um den Garvorgang sofort zu beenden.

Manuelles Ablassen: Drücken Sie auf den Knopf zum Druckablass oben auf dem Deckel. Es dauert einige Sekunden bis einige Minuten, abhängig von der Menge des Garguts im Topf (Abb. 34).

ACHTUNG: Achten Sie auf den heißen Dampf, der aus dem Gerät austritt. Halten Sie Gesicht und Hände vom Dampfausstoß fern (Abb. 45).

- Um den Deckel zu öffnen, positionieren Sie Ihren Arm parallel zu den Seitengriffen, greifen Sie den Deckelknopf, drehen Sie ihn gegen den Uhrzeigersinn, und heben Sie den Deckel nach oben (Abb. 35 und 36).

ACHTUNG: Achten Sie auf den heißen Dampf, der aus dem Kochtopf austritt.

9. Gerät vom Netz trennen

- Ziehen Sie nach dem Gebrauch den Netzstecker aus der Steckdose, und lassen Sie das Gerät vor dem Reinigen mindestens zwei Stunden lang abkühlen.

10. Nach Gebrauch reinigen

- Reinigen Sie das Gerät nach jedem Gebrauch.
- Lassen Sie das Gerät vor dem Reinigen mindestens zwei Stunden lang abkühlen.
- Anweisungen zur Reinigung finden Sie in Teil 3. „Alle Teile des Geräts reinigen“ im Abschnitt „VOR DEM ERSTEN GEBRAUCH“.

11. Pflegehinweise

- Um eine lange Haltbarkeit des Kochtopfs zu gewährleisten, schneiden Sie keine Lebensmittel darin.
- Verwenden Sie das mitgelieferte Zubehör. Verwenden Sie keine metallischen Utensilien, da sie die Antihafbeschichtung im Topf beschädigen könnten.
- Nach dem Gebrauch kann die Dichtung den Geruch Ihres Gerichts annehmen. Das ist normal; Silikon hat kleine Poren, die sich bei hoher Temperatur öffnen und wieder schließen, sobald die Temperatur sinkt. Um den Geruch der Dichtung zu beseitigen, können Sie Folgendes tun:

- Geben Sie den Silikonring in den Geschirrspüler.
- Geben Sie eine Tasse Essig, eine Tasse Wasser und eine in große Stücke geschnittene Zitrone in den Topf, und starten Sie ein Dampfgar-Programm für zwei Minuten, dann lassen Sie den Dampf auf natürliche Weise ab.
- Wechseln Sie die Dichtung alle zwei Jahre oder bei Beschädigungen früher aus.

TECHNISCHE FEHLERBEHEBUNG

Problem	Mögliche Gründe	Lösungen
Deckel kann nicht geöffnet werden	Öffnen aufgrund des Drucks im Kochtopf nicht möglich.	Kontinuierlich auf den Knopf zum Druckablass drücken, um den Druck im Inneren des Topfes abzubauen. Es kann einige Minuten dauern, bis der Druck vollständig abgelassen ist.
	Der Druck im Kochtopf ist vollständig abgelassen, aber das Schwimmerventil steckt fest, weil es verschmutzt ist und sich daher nicht nach unten bewegen kann.	<p>a. Sicherstellen, dass der Druck vollständig abgelassen ist, indem Sie das Gerät mindestens zwei Stunden abkühlen lassen.</p> <p>b. Schwimmerventil vorsichtig nach unten drücken, indem Sie einen Spieß oder einen langen Gegenstand in die Öffnung des Schwimmerventils einführen. Wenn dies nicht funktioniert, Gerät an eine autorisierte Kundendienstzentrale einschicken.</p> <p>c. Für die nächste Verwendung das Schwimmerventil gründlich reinigen und trocknen.</p>
Deckel kann nicht geschlossen werden	Die Dichtung ist nicht ordnungsgemäß eingesetzt.	Dichtung ordnungsgemäß einsetzen.
	Der Kochtopf enthält heiße Zutaten, die Dampf erzeugen.	Abwarten, bis die Zutaten im Topf abgekühlt sind, dann erneut versuchen, den Deckel zu schließen.
	Das Schwimmerventil steckt fest, weil es verschmutzt ist und sich daher nicht nach unten bewegen kann.	<p>a. Schwimmerventil vorsichtig nach unten drücken, indem Sie einen Spieß oder einen langen Gegenstand in die Öffnung des Schwimmerventils einführen. Wenn dies nicht funktioniert, Gerät an eine autorisierte Kundendienstzentrale einschicken.</p> <p>b. Für die nächste Verwendung das Schwimmerventil gründlich reinigen und trocknen.</p>
	Position und/oder Richtung, in der der Deckel geschlossen wurde, sind falsch.	Deckel entsprechend der Bedienungsanleitung in der richtigen Richtung schließen.
Beim Öffnen des Deckels bleibt der Kochtopf am Deckel hängen.	Die Dichtung erzeugte eine Saugwirkung.	Der Kochtopf löst sich von selbst vom Deckel. Das ist normal und zeigt lediglich die gute Dichtigkeit des Produkts. Um zu vermeiden, dass der Kochtopf beim Öffnen des Deckels schwer auf das Produkt fällt, öffnen Sie den Deckel immer vorsichtig.

Problem	Mögliche Gründe	Lösungen
Intensiver Druckauslass vom Druckbegrenzungsventil.	Der Innendruck überschreitet den Betriebsdruck oder der Innendruck überschreitet den sicheren Druck.	Druckbegrenzungsventil, Schwimmerventil und Deckel gründlich reinigen. Wenn beim Schwimmerventil immer noch Dampf austritt, bringen Sie das Gerät zur Inspektion, Reparatur oder Einstellung durch eine autorisierte Person an die nächstgelegene autorisierte Kundendienstzentrale zurück.
	Das Druckbegrenzungsventil befindet sich in einer falschen Position.	Das Druckbegrenzungsventil vorsichtig drehen/drücken, damit es einrastet. Achten Sie dabei auf den heißen Dampf. Stellen Sie sich in eine sichere Position und tragen Sie Ofenhandschuhe.
	Fehlerhafte Druckregelung führte zu Druckabfall.	Gerät zur Reparatur an eine autorisierte Kundendienstzentrale senden.
Kontinuierlicher Druckauslass vom Schwimmerventil.	Rückstände im Schwimmerventil.	<p>a. Kontinuierlich auf den Druckentlastungsknopf drücken, um den Druck im Inneren des Topfes abzubauen. Es kann einige Minuten dauern, bis der Druck vollständig abgelassen ist.</p> <p>b. Das Gerät mindestens zwei Stunden lang abkühlen lassen.</p> <p>c. Schwimmerventil vor dem erneuten Starten des Garvorgangs reinigen und abtrocknen.</p>
	Das Schwimmerventil steckt fest.	<p>a. Kontinuierlich auf den Druckentlastungsknopf drücken, um den Druck im Inneren des Topfes abzubauen. Es kann einige Minuten dauern, bis der Druck vollständig abgelassen ist.</p> <p>b. Das Gerät mindestens zwei Stunden lang abkühlen lassen.</p> <p>c. Schwimmerventil vor dem erneuten Starten des Garvorgangs reinigen und abtrocknen.</p>

Problem	Mögliche Gründe	Lösungen
Dampfaustritt aus dem Deckel.	Die Dichtung ist nicht ordnungsgemäß eingesetzt.	Dichtung herausnehmen, reinigen und in die richtige Position wieder einsetzen.
	Die Dichtung ist verschmutzt.	Dichtung herausnehmen, reinigen und in die richtige Position wieder einsetzen.
	Die Dichtung ist beschädigt oder der Rand des Kochtopfs ist beschädigt.	Gerät zur Reparatur an eine autorisierte Kundendienstzentrale senden.
Die Speisen sind nicht gegart	Das Verhältnis von festen/flüssigen Zutaten ist falsch.	Versuchen Sie es erneut, indem Sie sich genau an die im Rezept angegebenen Mengen halten.
	Kein Strom aus der Steckdose.	Elektrischen Stromkreis des Hauses überprüfen.
E0 wird auf dem Digitaldisplay angezeigt.	Druckschalter ist defekt.	Gerät zur Reparatur an eine autorisierte Kundendienstzentrale senden.
E1 wird auf dem Digitaldisplay angezeigt.	Der Temperatursensor ist defekt.	Gerät zur Reparatur an eine autorisierte Kundendienstzentrale senden.
E2 wird auf dem Digitaldisplay angezeigt.	Der Deckel ist für Ihr Garprogramm nicht richtig positioniert. Für jedes Programm ist eine bestimmte Deckelposition erforderlich.	Die für Ihr Garprogramm erforderliche Deckelposition überprüfen und anpassen. Weitere Informationen finden Sie in der Tabelle der Garprogramme in Teil 6 dieses Handbuchs. Programm neu starten, sobald der Deckel richtig positioniert ist. Wenn das Problem weiterhin besteht, schicken Sie das Gerät zur Reparatur an eine autorisierte Kundendienstzentrale ein.

INTERNATIONALE EINGESCHRÄNKTE TEFAL/T-FAL* GARANTIE

DE

 : www.tefal.de

Dieses Produkt kann während und nach dem Garantiezeitraum durch TEFAL/T-FAL* repariert werden. Zubehör, Verbrauchsmaterial und vom Endbenutzer austauschbare Teile können, sofern vor Ort verfügbar, erworben werden, wie auf der Website von TEFAL/T-FAL (www.tefal.de) beschrieben.

Garantie**:

Die TEFAL/T-FAL Garantie deckt sämtliche Herstellungsfehler in Material oder Verarbeitung während der Garantiezeit innerhalb dieser Länder*** ab, wie in der beigefügten Länderliste angegeben, beginnend ab dem ursprünglichen Kauf- oder Lieferdatum. Die internationale Herstellergarantie deckt alle Kosten, die damit verbunden sind, ein nachweislich defektes Produkt so wiederherzustellen, dass es seinen ursprünglichen Spezifikationen wieder entspricht, also Reparatur, Austausch defekter Teile und die erforderlichen Arbeitskosten. TEFAL/T-FAL behält sich vor, ein äquivalentes oder höherwertiges Ersatzprodukt bereitzustellen, anstatt ein defektes Produkt zu reparieren. Die einzige und ausschließliche Verpflichtung von TEFAL/T-FAL im Rahmen dieser Garantie ist auf diese Reparatur oder diesen Ersatz beschränkt.

Bedingungen und Ausschlüsse:

TEFAL/T-FAL ist nicht verpflichtet, ein Produkt zu reparieren oder zu ersetzen, das nicht mit einem gültigen Kaufbeleg versehen ist. Das Produkt kann direkt persönlich vorbeigebracht werden oder muss angemessen verpackt und durch eine eingeschriebene Lieferung (oder eine gleichwertige Versandmethode) an eine von TEFAL/T-FAL autorisierte Kundendienstzentrale gesendet werden. Die vollständigen Adressdaten für die autorisierten Kundendienstzentralen jedes Landes sind auf der TEFAL/T-FAL Website (www.tefal.de) aufgeführt. Alternativ können Sie die entsprechende Kundendienstzentrale anrufen, die in der Länderliste aufgeführt ist. Um den bestmöglichen Kundendienst zu bieten und die Kundenzufriedenheit kontinuierlich zu verbessern, kann TEFAL/T-FAL eine Zufriedenheitsumfrage an alle Kunden senden, die ihr Produkt repariert oder in einer autorisierten Kundendienstzentrale von TEFAL/T-FAL ausgetauscht haben. Diese Garantie gilt nur für Produkte, die für häusliche Zwecke gekauft und verwendet werden, und deckt keine Schäden ab, die aufgrund von Missbrauch, Fahrlässigkeit, Nichtbeachtung der TEFAL/T-FAL Anweisungen, Modifizierung oder nicht autorisierter Reparatur des Produkts, Fehlerhafter Verpackung durch den Eigentümer oder unsachgemäßer Handhabung durch einen Spediteur entstehen. Sie deckt auch nicht den normalen Verschleiß, die Wartung oder den Austausch von Verschleißteilen oder Folgendes ab:

- Verwendung des falschen Wassertyps oder des falschen Verbrauchsmaterials
- mechanische Schäden, Überlastung
- Eindringen von Wasser, Staub oder Insekten in das Produkt (ausgenommen Geräte mit speziell für Insekten entwickelten Funktionen)
- Schäden durch Blitzschlag oder Stromstöße
- Verkalkung (die Entkalkung muss gemäß den Anweisungen zur Verwendung durchgeführt werden)
- Unfälle mit Feuer, Überschwemmungen usw.
- Beschädigung von Glas- oder Porzellanteilen im Produkt
- professionelle oder kommerzielle Nutzung
- Schäden oder schlechte Ergebnisse speziell durch Abweichung der auf der Produkt-ID oder Spezifikation eingestanzten Spannung oder Frequenz

Gesetzliche Verbraucherrechte:

Diese internationale Garantie von TEFAL/T-FAL hat keine Auswirkungen auf die gesetzlichen Rechte, die ein Kunde möglicherweise hat, oder auf Rechte, die nicht ausgeschlossen oder beschränkt werden können, sowie auf die Rechte gegenüber dem Einzelhändler, von dem der Kunde das Produkt gekauft hat. Diese Garantie gibt einem Verbraucher spezifische Rechte. Darüber hinaus kann der Verbraucher auch über andere Rechte verfügen, die von Staat zu Staat oder von Land zu Land variieren. Der Verbraucher kann solche Rechte nach seinem alleinigen Ermessen geltend machen. ***Wenn ein Produkt in einem aufgeführten Land gekauft und dann in einem anderen aufgeführten Land verwendet wird, entspricht die internationale Garantiedauer von TEFAL/T-FAL dem im Land der Nutzung gültigen Zeitraum, auch wenn das Produkt in einem aufgeführten Land mit einer längeren Garantiedauer erworben wurde. Der Reparaturvorgang kann länger dauern, wenn das Produkt nicht lokal von TEFAL/T-FAL im Land der Nutzung verkauft wird. Wenn das Produkt im neuen Land der Nutzung nicht repariert werden kann, ist die internationale TEFAL/T-FAL Garantie, wenn möglich, auf einen Ersatz durch ein ähnliches oder ein alternatives Produkt zu ähnlichen Kosten beschränkt. *TEFAL Haushaltsgeräte werden in einigen Gebieten wie Amerika und Japan unter der Marke T-FAL vertrieben. TEFAL/T-FAL sind eingetragene Marken der Gruppe SEB. Bitte bewahren Sie dieses Dokument zu Ihrer Information auf, wenn Sie einen Garantieanspruch geltend machen möchten

**Nur für Australien:

Unsere Waren sind mit Garantien ausgestattet, die nach dem australischen Verbraucherrecht nicht ausgeschlossen werden können. Sie haben Anspruch auf Ersatz oder Rückerstattung bei einem schwerwiegenden Defekt und auf Ersatz für jeden anderen vernünftigerweise vorhersehbarer Verlust oder Schaden. Sie sind auch berechtigt, die Ware reparieren oder ersetzen zu lassen, wenn die Ware nicht von akzeptabler Qualität ist und der Ausfall nicht zu einem größeren Fehler führt.

**Nur für Indien:

Ihr TEFAL Produkt hat eine Garantie von zwei Jahren. Die Garantie deckt ausschließlich die Reparatur eines defekten Produkts ab, oder nach Wahl von TEFAL kann anstelle der Reparatur eines defekten Produkts ein Ersatzprodukt bereitgestellt werden. Es ist zwingend erforderlich, dass der Verbraucher, um sein Produkt reparieren zu lassen, eine Serviceanfrage auf der dedizierten Smartphone-Anwendung TEFAL SERVICE APP oder durch Anruf beim TEFAL Service-Center unter **1860-200-1232, Öffnungszeiten Mo.-Sa. 9 bis 18 Uhr**, anmeldet. Produkte, die per Post zurückgesendet werden, fallen nicht unter die Garantie. Als Kaufnachweis muss der Kunde sowohl diese gestempelte Garantiekarte als auch die Steuerrechnung vorlegen.

BEDANKT DAT U HEBT GEKOZEN TEFAL

Welkom in de wereld snel & lekker koken!

Met Turbo Cuisine zijn we de uitdaging aangegaan om de kookpan opnieuw uit te vinden: Makkelijker. Smakelijker. Gewoon beter!

Turbo Cuisine is ontworpen volgens dit principe, waardoor u tijd bespaart en in een handomdraai zelf heerlijke maaltijden bereidt.

Nogmaals bedankt dat u ons in uw keuken verwelkomt.

Kom, we gaan samen koken!

INHOUD

Snelstartgids in afbeeldingen.....	84
Bij Tefal gaat veiligheid boven alles.....	90
Alle onderdelen van uw product.....	99
Het bedieningspaneel leren kennen.....	100
Instructies voor gebruik en reiniging.....	101
Probleemoplossing.....	118
Tefal Internationale garantiebepalingen.....	121

1



2



3

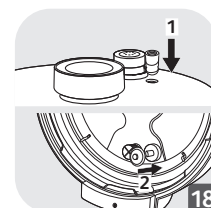
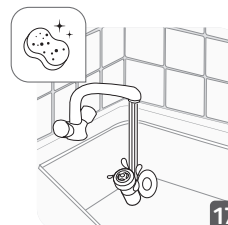
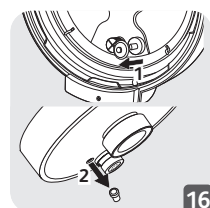
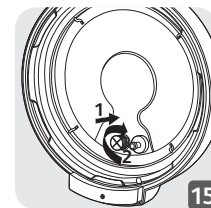
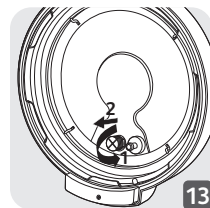
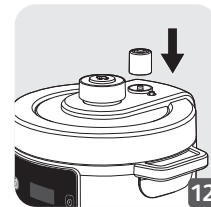
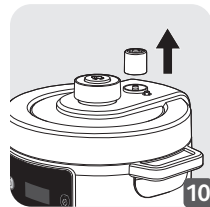
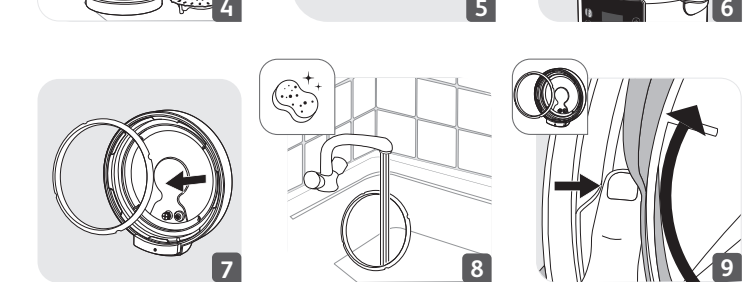

3

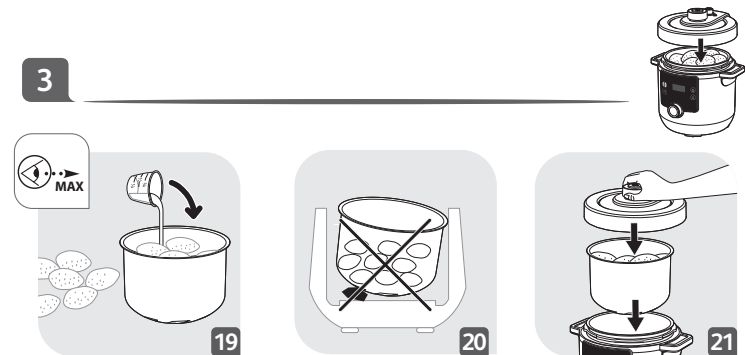

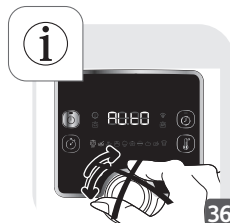
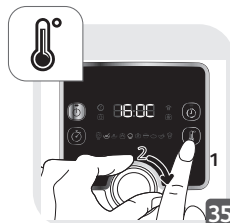
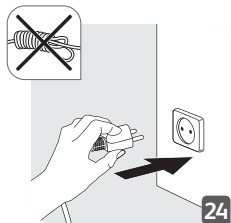
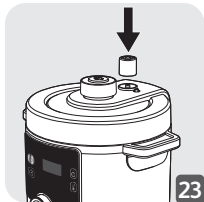
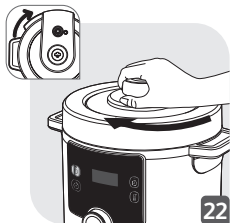

4

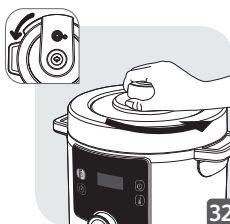
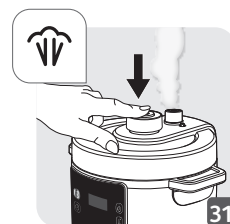
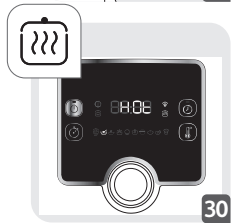
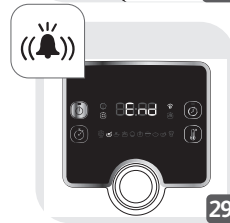
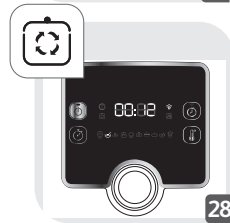
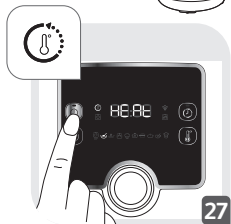
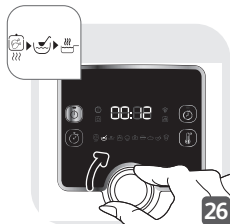

5

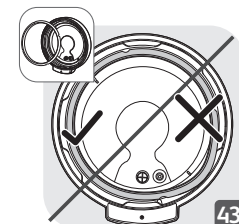
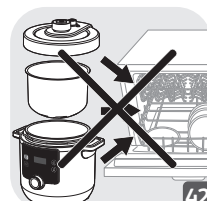
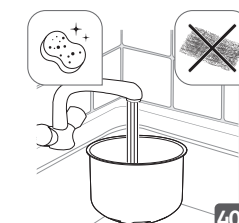
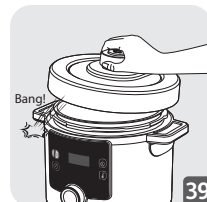
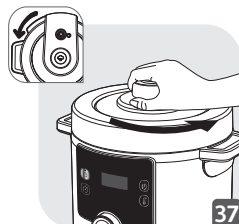

5



5

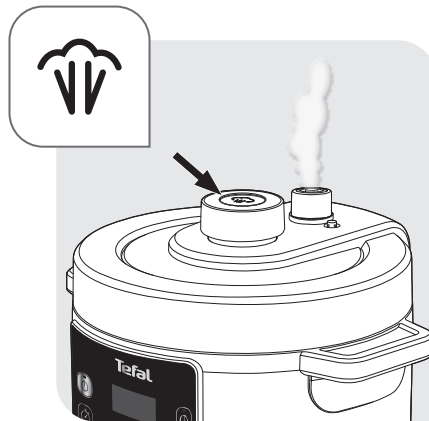

Veiligheid is onze hoogste prioriteit. Wij ontwerpen en produceren ons product volgens hoge veiligheids- en technologische normen. Zoals bij elk elektrisch apparaat zijn er echter enkele potentiële risico's. Daarom verzoeken wij u om voorzichtig te zijn en u aan de volgende instructies te houden.

VEILIGHEIDSINSTRUCTIES

Neem de tijd om alle volgende instructies zorgvuldig te lezen en bewaar ze voor later gebruik.

- Onjuist gebruik van het apparaat en de accessoires kan het apparaat beschadigen en letsel veroorzaken.
- Het apparaat kookt voedsel onder druk. Onjuist gebruik kan brandwonden door stoom veroorzaken.
- Dit product voldoet ten behoeve van uw veiligheid aan alle toepasselijke normen en voorschriften (laagspanningsrichtlijn, elektromagnetische compatibiliteit, materialen die geschikt zijn voor levensmiddelen, milieu etc.).
- Het apparaat bevat de warmtebron die nodig is voor het koken.

1. Waar veilig te gebruiken?

- Alleen voor gebruik binnenshuis.
- Dit apparaat is alleen bedoeld voor huishoudelijk gebruik. Het apparaat is niet geschikt om in de volgende toepassingen gebruikt te worden, en de garantie geldt niet voor:

- personeelskantines in winkels, kantoren en andere werkomgevingen;
- boerderijen;
- gebruik door gasten in hotels, motels en andere verblijfsaccommodaties;
- gebruik in bed & breakfast-achtige omgevingen.
- Plaats het apparaat niet in een hete oven of op een hete kookplaat. Plaats het apparaat niet in de buurt van een open vlam of een ontvlambaar voorwerp.
- Gebruik op een vlak en stabiel, hittebestendig werkblad, uit de buurt van waterspatten.

2. Wie kan het apparaat veilig gebruiken?

- Dit apparaat is niet bestemd om te worden gebruikt door personen (onder wie kinderen) met verminderde fysieke, zintuiglijke of mentale vermogens of een gebrek aan ervaring en kennis, tenzij zij onder toezicht staan of instructie hebben gekregen over het gebruik van het apparaat.
- Dit apparaat kan worden gebruikt door personen met verminderde fysieke, zintuiglijke of mentale vermogens, of een gebrek aan ervaring en kennis, mits ze onder toezicht staan of aanwijzingen hebben gekregen omtrent het veilig gebruik van het apparaat en ze de bijbehorende gevaren begrijpen.
- Dit apparaat mag niet door kinderen worden gebruikt. Houd het apparaat en de stroomkabel buiten het bereik van kinderen.

- Laat kinderen niet met het apparaat spelen.
- Houd toezicht op kinderen zodat ze niet met het apparaat spelen.

3. Veilig gebruik - algemeen

- Gebruik het apparaat uitsluitend voor het doel waar het voor bestemd is.
- Gebruik het apparaat niet om voedsel in olie te braden. Alleen bruinen is toegestaan.
- Het apparaat is geen sterilisator. Gebruik het niet om potten te steriliseren.
- Gebruik geen externe timer of aparte afstandsbediening om dit apparaat te bedienen.
- Gebruik altijd de twee handgrepen op de behuizing van het apparaat om het apparaat te dragen. Draag ovenwanten als het apparaat heet is. Voor meer veiligheid moet u ervoor zorgen dat het deksel is vergrendeld voordat u het apparaat verplaatst.
- De bodem van de pan en de verwarmingsplaat moeten in direct contact staan. Verwijder eventuele voorwerpen of etensresten tussen de binnenpan en de verwarmingsplaat. Dit kan de prestaties beïnvloeden.
- Houd er rekening mee dat bepaalde soorten voedsel, zoals appelmoes, cranberry's, rabarber, parelgort, havermout of andere granen, spliterwten, noedels of pasta kunnen schuimen en spatten, waardoor de ventielen kunnen verstopten. Wees daarom voorzichtig bij het bereiden van dit type voedsel en reinig de ventielen grondig na gebruik.

- Om te voorkomen dat er voedsel uit de pan komt wanneer u deeggerechten bereidt, schudt u de pan voorzichtig voordat u het deksel opent.
- Houd er rekening mee dat sommige recepten met melk kunnen schuimen of overstromen, waardoor de ventielen kunnen verstopten. Wees daarom voorzichtig bij het bereiden van deze recepten en reinig de ventielen grondig na gebruik.
- Vlees met een buitenste huidlaag (zoals rundertong) kan tijdens het koken opzwellen door de druk in de pan. Na het koken mag u de huid niet doorprikken als deze gezwollen lijkt: u kunt brandwonden oplopen. Prik de huid door vóór het koken.
- Gebruik het apparaat niet leeg, zonder de binnenpan of zonder ingrediënten in de binnenpan. Dit kan ernstige schade aan het apparaat veroorzaken.
- Vul het apparaat niet zonder de binnenpan.
- Gebruik het apparaat niet onder druk zonder water toe te voegen. Dit kan ernstige schade aan het apparaat veroorzaken.
- Let op: mors geen vloeistof op de stekker.
- Verwarm de binnenpan niet met een andere warmtebron dan de verwarmingsplaat van het apparaat en gebruik geen andere binnenpan. Gebruik de binnenpan niet met andere apparaten.
- Gebruik de binnenpan ALLEEN in het apparaat. Gebruik de binnenpan niet om op een fornuis, in de oven enz. te koken.

- Gebruik een kunststof of houten lepel om beschadiging van de antiaanbaklaag van de binnenpan te voorkomen. Snijd voedsel niet rechtstreeks in de binnenpan.
- Raak de ventielen niet aan, behalve tijdens het schoonmaken en onderhouden van het apparaat volgens de instructies.
- Plaats geen vreemde voorwerpen in de ventielen en de drukregelaar. Vervang het ventiel niet.
- Controleer regelmatig de kanalen in de ventielen waardoor stoom kan ontsnappen om er zeker van te zijn dat ze niet verstopt zijn.
- Gebruik geen doek of iets anders tussen het deksel en de behuizing om het deksel open te laten. Dit kan de afsluitring permanent beschadigen.
- Laat de stroomkabel niet over de rand van een tafel of aanrecht hangen en laat deze niet in contact komen met hete oppervlakken.

4. Veilig gebruik - voor het koken

- Controleer voordat u het apparaat gebruikt of het veiligheidsventiel en het drukventiel schoon zijn.
- Controleer voordat u het apparaat gebruikt of de afsluitring goed op het deksel is geplaatst.
- Zorg ervoor dat de bodem van de binnenpan en de verwarmingsplaat altijd schoon zijn. Zorg ervoor dat het centrale deel van de verwarmingsplaat mobiel is.
- Vul het apparaat niet verder dan de MAX-aanduiding op de binnenpan.

- Volg de aanbevelingen voor de hoeveelheid voedsel en water op om te voorkomen dat uw bereiding overkookt. Dit kan schade aan uw apparaat en verwondingen veroorzaken.
- Zorg ervoor dat het apparaat goed is gesloten voordat u het apparaat onder druk brengt.
- Zorg ervoor dat het apparaat goed is gesloten voordat u het apparaat onder druk brengt.

5. Veilig gebruik - tijdens het koken

- Probeer het deksel niet te openen voordat de druk voldoende is afgenomen. Probeer het deksel niet te openen voordat het veiligheidsventiel is gezakt.
- Forceer nooit het deksel van het apparaat.
- Tijdens het koken en de uitstoot van stoom aan het einde van de kooktijd, geeft het apparaat warmte en stoom af. Houd uw gezicht en handen uit de buurt van het apparaat om brandwonden te voorkomen. Raak het deksel niet aan tijdens het koken.
- Verplaats het apparaat niet wanneer het onder druk staat. Gebruik de handgrepen wanneer u het apparaat en verplaatst en draag indien nodig ovenhandschoenen. Til het apparaat niet op aan de dekselknop.
- Verwijder de binnenpan niet terwijl het apparaat in bedrijf is.
- Pas in de aanbruinmodus op voor spatten wanneer u voedsel of ingrediënten in de hete pan doet, dit kan brandwonden veroorzaken.

6. Veilig gebruik - na het koken

- Houd het deksel altijd vast aan de dekselknop wanneer u deze opent. Plaats uw arm parallel aan de zijhandgrepen. Er kan kokend water tussen de afsluitring en het deksel achterblijven en dit kan brandwonden veroorzaken.
- Pas ook op voor de stoom die uit het apparaat komt wanneer u het deksel opent, dit kan brandwonden veroorzaken. Open het deksel eerst een klein beetje om de stoom voorzichtig te laten ontsnappen.
- Raak de hete onderdelen van het apparaat niet aan. Na gebruik kan het oppervlak van de verwarmingsplaat maximaal 2 uur heet blijven.
- Haal de stekker uit het stopcontact wanneer buiten gebruik of voor reiniging. Laat afkoelen voordat u onderdelen plaatst of verwijdert.

7. Veilig gebruik - reiniging

- Veeg de bodem van de binnenpan en de verwarmingsplaat na elk gebruik schoon.
- Dompel het apparaat niet in water.
- Raadpleeg de instructies voor de reiniging van uw apparaat. U kunt de binnenpan en het deksel schoonmaken met warm water en zeep. Doe ze niet in de vaatwasmachine. Maak de behuizing van het apparaat schoon met een vochtige doek.

8. Wat te doen in geval van schade?

- Gebruik het apparaat niet met een beschadigde stroomkabel of stekker, of wanneer het apparaat niet naar behoren werkt of beschadigd is. Breng het apparaat terug naar het dichtstbijzijnde erkende servicecentrum voor onderzoek, reparatie of afstelling.
- Het product kan alleen worden gerepareerd door geautoriseerd personeel.
- Als de stroomkabel beschadigd is, moet deze worden vervangen door een erkend servicecentrum om gevaarlijke situaties te voorkomen. Vervang de meegeleverde stroomkabel niet door een andere kabel.
- Beschadig de afsluitring niet. Laat deze vervangen door een erkend servicecentrum wanneer deze beschadigd is.
- Vervang de afsluitring om de 2 jaar, of eerder als u ziet dat de ring versleten is of moet worden vervangen.
- Gebruik alleen de juiste reserveonderdelen voor uw model. Dit is met name belangrijk voor de afsluitring en de binnenpan.
- Gebruik uitsluitend reserveonderdelen die worden verkocht in een erkend servicecentrum.
- Het gebruik van accessoires die niet worden aanbevolen door de fabrikant van het apparaat kan verwondingen veroorzaken.
- Gebruik geen andere pannen in het apparaat in plaats van de meegeleverde binnenpan. Vervang de binnenpan alleen door een origineel reserveonderdeel dat geschikt is voor dit product.

- In overeenstemming met de geldende voorschriften moet het apparaat onbruikbaar worden gemaakt voordat u het weggooit als u het niet meer nodig hebt (door de stekker uit het stopcontact te halen en de stroomkabel af te knippen).

Denk aan het milieu!

- ① Uw apparaat bevat materialen die geschikt zijn voor hergebruik.
- ➔ Breng het naar een lokaal afvalverzamelpunt.

9. Wanneer is de garantie van toepassing?

- De garantie dekt geen abnormale slijtage van de binnenpan.
- Lees deze instructies zorgvuldig door voordat u het apparaat in gebruik neemt. Elk gebruik dat niet voldoet aan deze instructies ontslaat de fabrikant van enige aansprakelijkheid en maakt de garantie ongeldig.
- In het geval van bedrijfsmatig of oneigenlijk gebruik of de niet-naleving van de instructies zal de fabrikant alle verantwoordelijkheid afwijzen en zal de garantie niet gelden.

ALLE ONDERDELEN VAN UW PRODUCT

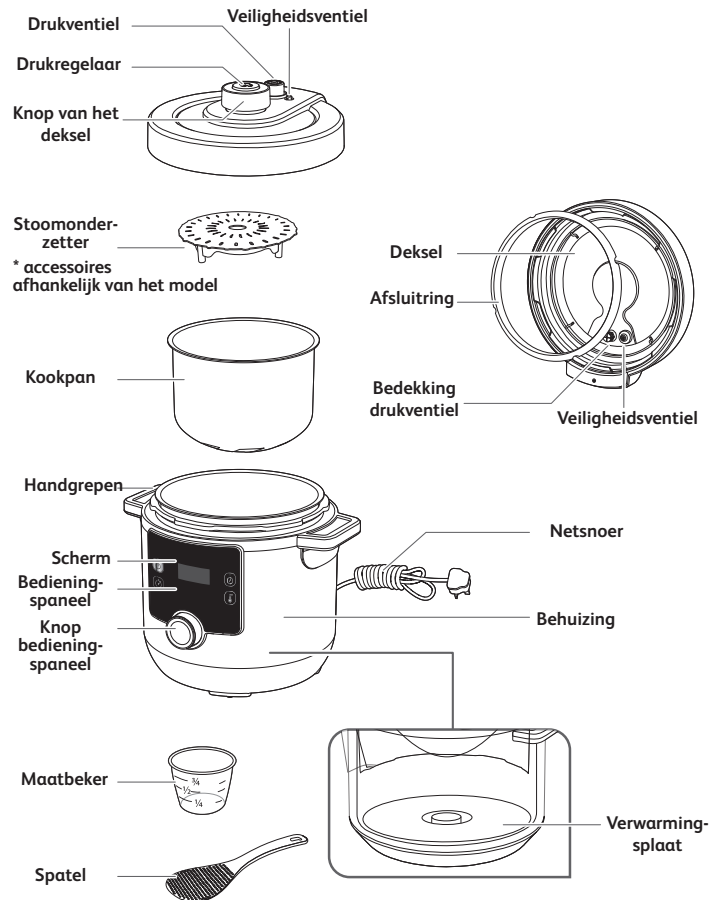

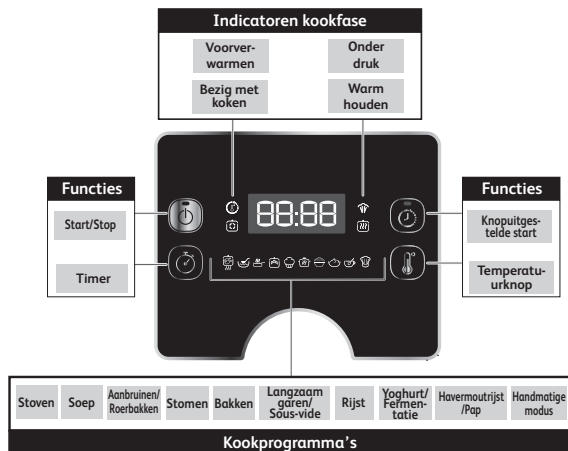

STATUSBERICHTEN

HEHO

Welkomstbericht wanneer het apparaat wordt ingeschakeld.

01:30

Tijdsweergave. In dit voorbeeld: 1 uur en 30 minuten.

114C

Temperatuurweergave. In dit voorbeeld: 114 graden Celsius

Auto

Geeft aan dat het programma een standaard automatische temperatuur-/tijdsinstelling heeft. Deze kan niet worden gewijzigd.

00:00

Geeft aan dat de temperatuur stijgt tijdens de voorverwarmingsfase.

HEHE

Geeft aan dat het apparaat wordt voorverwarmd.

HEAD

Geeft aan dat het programma is voltooid.

HOHE

Geeft aan dat het apparaat in de warmhoudfase staat.

SEOP

Geeft aan dat het programma is onderbroken.

88:88

Geeft aan dat het apparaat in de stand-bymodus staat

Bekijk de afbeeldingen aangeduid als (afb. X) in het gedeelte **Snelstartgids**.

VOOR HET EERSTE GEBRUIK

1. Verwijder de verpakking

- Haal het apparaat uit de verpakking en lees de gebruiksaanwijzing goed door voordat u het apparaat voor het eerst gebruikt.
- Verwijder reclamestickers (indien van toepassing) van uw apparaat voordat u het voor de eerste keer gebruikt

2. Open het deksel

- Om het deksel te openen, neem de dekselknop vast, draai deze linksom en til het deksel omhoog (afb. 1 en 2).

Opmerking: Als u het deksel optilt, kan het gebeuren dat de binnenpan aan het deksel blijft zitten. Dit is normaal en toont juist dat het product goed hermetisch sluit. Open het deksel altijd voorzichtig om te voorkomen dat de binnenpan hard op het product valt.

- Plaats het apparaat op een vlakke ondergrond. Verwijder alle beschermende materialen en accessoires die zich in het apparaat bevinden (afb. 3).

3. Maak alle onderdelen van het apparaat schoon

3a. Maak het deksel, de binnenpan en de accessoires schoon

- Maak het deksel, de binnenpan en de accessoires schoon met een zachte spons en warm water met zeep (afb. 4).

- Droog het deksel, de binnenpan en de accessoires af (afb. 5)
- Gebruik geen schuurspons om de binnenpan schoon te maken, omdat dit de antiaanbaklaag van de binnenpan kan beschadigen (afb. 40).
- Dompel het apparaat niet in water (afb. 41).
- Als u het apparaat per ongeluk in water onderdoopt of water rechtstreeks op de verwarmingsplaat morst, breng het dan ter reparatie naar een erkend servicecentrum.
- Doe het deksel en de binnenpan niet in de vaatwasmachine (afb. 42).
- Alleen de accessoires: soeplepel, spatel, maatbeker en stoommand zijn vaatwasmachinebestendig.

3b. Reinig de afsluitring

- Verwijder de afsluitring van het deksel en maak deze schoon met een zachte spons en warm water met zeep (afb. 7 en 8).
- Droog de ring grondig af.
- Plaats de afsluitring op het deksel en druk de ring op zijn plaats (afb. 9). Druk stevig omlaag om ervoor te zorgen dat de afsluitring niet plooit en stevig vast zit op het deksel.
- Als u het deksel te snel opent nadat u de afsluitring op het deksel hebt geplaatst, kan het gebeuren dat de binnenpan aan het deksel blijft zitten (afb. 37 en 38). Wacht enkele seconden tot de pan loskomt van het deksel (afb. 39).

Opmerking: Dit is normaal en toont juist dat het product goed hermetisch sluit. Open het deksel altijd voorzichtig om te voorkomen dat de binnenpan hard op het product valt.

WAARSCHUWING: Gebruik het apparaat nooit zonder de afsluitring (afb. 44)

3c. Reinig de ventielen

- Om het drukventiel te reinigen, verwijdert u het drukventiel van het pijpje boven op het deksel (afb. 10). Maak schoon met een zachte spons en warm water met zeep (afb. 11). Als het ventiel droog is, controleer dan of de binnenkant van het pijpje schoon is voordat u het drukventiel weer terugplaatst op het pijpje boven op het deksel (afb. 12). Zorg ervoor dat het drukventiel goed is geplaatst, dit moet omhoog en omlaag kunnen bewegen.
- Om de kap van het drukventiel te reinigen, schroeft u de kap aan de binnenkant van het deksel los (afb. 13). Maak schoon met een zachte spons en warm water met zeep (afb. 14). Als de kap droog is, controleer dan of de binnenkant van het pijpje schoon is voordat u de kap van het drukventiel weer vastdraait aan de binnenkant van het deksel (afb. 15).
- Om het veiligheidsventiel te reinigen, verwijdert u de afdichting van het veiligheidsventiel aan de binnenkant van het deksel en draait u het deksel om zodat het veiligheidsventiel uit het deksel kan komen (afb. 16). Reinig de afdichting van het veiligheidsventiel en het veiligheidsventiel met een zachte spons en warm water met zeep (afb. 17). Plaats het veiligheidsventiel na het drogen weer op het deksel en plaats de afdichting van het veiligheidsventiel terug op zijn plaats (afb. 18). Zorg ervoor dat het veiligheidsventiel goed is geplaatst, dit moet omhoog en omlaag kunnen bewegen.

3d. Maak de behuizing van het apparaat schoon

- Maak de behuizing van het apparaat schoon met een vochtige doek.
- Dompel het apparaat niet in water (afb. 41).
- Veeg de verwarmingsplaat schoon met een droge doek.

GEBRUIKSIINSTRUCTIES

1. Doe de ingrediënten in de binnenpan

- Verwijder de binnenpan uit de behuizing.
- Doe ingrediënten in de binnenpan.
- Het niveau van voedsel en vloeistoffen mag nooit hoger zijn dan het MAX-niveau op de binnenpan (afb. 19).
- Vul de binnenpan maximaal voor de helft wanneer u voedsel bereidt dat tijdens het koken uitzet, zoals gedroogde groenten of rijst..

2. Plaats de binnenpan in de behuizing

- Zorg ervoor dat de bodem van de binnenpan schoon en droog is en verwijder voedselresten van de verwarmingsplaat (afb. 20).
- Plaats de binnenpan in de behuizing (afb. 21).
- Gebruik het apparaat nooit zonder de binnenpan.

3. Sluit en vergrendel het deksel

- Controleer of de afsluitring goed op het deksel is geplaatst (afb. 43).
- Pak de dekselknop vast, plaats het deksel op het apparaat en draai rechtsom om te vergrendelen (afb. 22).

4. Bevestig het drukventiel

- Plaats het drukventiel op de juiste manier op het deksel (afb. 23). Let op: het ventiel blijft een beetje los zitten, dit is normaal.

5. Zet het apparaat aan

- Wikkel de stroomkabel volledig af en steek de stekker in het stopcontact (afb. 24).
- Het apparaat laat een piepton horen, het scherm knippert en toont **HE:10**.

6. Selecteer en start een kookprogramma

- Elk programma heeft een standaardtijd en -temperatuur en vereist een specifieke dekselpositie. Zie hiervoor de tabel met kookprogramma's:

TABEL KOOKPROGRAMMA'S













Pictogram kookprogramma	Naam kookprogramma	Standaard kooktijd	Instelbare tijd	Standaardtemperatuur	Instelbare temperatuur	Standaarddruk	Uitgestelde start van 10min tot 12uur	Warm houden tot max. 24uur	Dekselstand		
									Deksel gesloten en vergrendeld	Deksel gesloten maar niet vergrendeld	Deksel open
	Stoven	30 min	Van 1 min tot 2 uur	114C	Nee	70Kpa	Ja	Ja	•		
	Soep	12 min	Van 1 min tot 2 uur	114C	Nee	70Kpa	Ja	Ja	•		
	Roerbakken	20 min	Van 1 min tot 1 uur	160C	Ja van 100C tot 160C	Nee	Nee	Nee			•
	Stomen	10 min	Van 1 min tot 2 uur	114C	Nee	70Kpa	Ja	Ja	•		
	Bakken	40 min	Van 1 min tot 2 uur	160C	Ja van 100C tot 160C	Nee	Ja	Ja		•	
	Langzaam garen/ Sous-vide	4h	Van 30 min tot 12 uur	85C	Ja van 55C tot 95C	Nee	Ja	Nee	•	•	
	Rijst	12min	Van 1 min tot 2 uur	114C	Nee	70Kpa	Ja	Ja	•		
	Yoghurt en fermentatie	8 uur	Van 30 min tot 12 uur	30C	Ja van 22C tot 40C	Nee	Nee	Nee	•	•	
	Havermost/ pap	15 min	Van 1 min tot 2 uur	100C	Nee	Nee	Ja	Ja		•	
	Handmatige modus	30 min	Van 1 min tot 4 uur	80C	Ja van 70C tot 160C	Nee	Nee	Ja	•	•	•

Opmerking: Tijdens het koken kan er beperkt stoom uit het deksel lekken, vooral uit het drukventiel. Dit is normaal en treedt op wanneer er druk wordt opgebouwd.

Bekijk de afbeeldingen in de Snelstartgids (Van afb. 25 tot afb. 36)



Stoopprogramma











- Doe de ingrediënten in de binnenpan en sluit en vergrendel het deksel.
- Draai de knop op het bedieningspaneel naar rechts om naar het stoofprogramma  te gaan. Op het scherm wordt de standaard kooktijd weergegeven.
- Optioneel: Druk op  en stel de gewenste tijd in door de knop op het bedieningspaneel naar rechts (tijd verlengen) of naar links (tijd verkorten) te draaien.
- Druk op  om het kookprogramma te starten.
- Het apparaat begint met de voorverwarmfase. Op het scherm verschijnt afwisselend  &  en het indicatielampje 'voorverwarmen'  gaat branden.
- Wanneer de voorverwarmfase is voltooid, schakelt het apparaat automatisch over naar de kookfase. Op het scherm wordt de resterende kooktijd weergegeven en het indicatielampje 'koken'  gaat branden.
- Tijdens het koken ontstaat er druk in het apparaat en dit duwt het veiligheidsventiel omhoog. Het indicatielampje 'onder druk'  gaat branden om aan te geven dat het deksel niet kan worden geopend zonder eerst de druk af te laten.
- Aan het einde van de kooktijd piept het apparaat en verschijnt  op het scherm.
- Na enkele seconden schakelt het apparaat automatisch over naar de warmhoudfase. Op het scherm verschijnt  en het indicatielampje 'warm houden'  gaat branden.
- Houd  3 seconden ingedrukt om het programma op elk gewenst moment te stoppen.



Soepprogramma

- Doe de ingrediënten in de binnenpan en sluit en vergrendel het deksel.
- Draai de knop op het bedieningspaneel naar rechts om naar het soepprogramma  te gaan. Op het scherm wordt de standaard kooktijd weergegeven.
- Optioneel: Druk op  en stel de gewenste tijd in door de knop op het bedieningspaneel naar rechts (tijd verlengen) of naar links (tijd verkorten) te draaien.
- Druk op  om het kookprogramma te starten.
- Het apparaat begint met de voorverwarmfase. Op het scherm verschijnt afwisselend  &  en het indicatielampje 'voorverwarmen'  gaat branden.
- Wanneer de voorverwarmfase is voltooid, schakelt het apparaat automatisch over naar de kookfase. Op het scherm wordt de resterende kooktijd weergegeven en het indicatielampje 'koken'  gaat branden.
- Tijdens het koken ontstaat er druk in het apparaat en dit duwt het veiligheidsventiel omhoog. Het indicatielampje 'onder druk'  gaat branden om aan te geven dat het deksel niet kan worden geopend zonder eerst de druk af te laten.
- Aan het einde van de kooktijd piept het apparaat en verschijnt  op het scherm.
- Na enkele seconden schakelt het apparaat automatisch over naar de warmhoudfase. Op het scherm verschijnt  en het indicatielampje 'warm houden'  gaat branden.
- Houd  3 seconden ingedrukt om het programma op elk gewenst moment te stoppen.

Roerbakprogramma









- Draai de knop op het bedieningspaneel naar rechts om naar het roerbakprogramma  te gaan. Op het scherm wordt de standaard kooktijd weergegeven.
- Optioneel: Druk op  en stel de gewenste tijd in door de knop op het bedieningspaneel naar rechts (tijd verlengen) of naar links (tijd verkorten) te draaien.
- Optioneel: Druk op  en stel de gewenste temperatuur in door de knop op het bedieningspaneel naar rechts (temperatuur verhogen) of naar links (temperatuur verlagen) te draaien.
- Druk op  om het kookprogramma te starten.
- Het apparaat begint met de voorverwarmfase. Op het scherm verschijnt afwisselend  &  en het indicatielampje 'voorverwarmen'  gaat branden.
- Wanneer de voorverwarmfase is voltooid, schakelt het apparaat automatisch over naar de kookfase. Op het scherm wordt de resterende kooktijd weergegeven en het indicatielampje 'koken'  gaat branden.
- Doe de ingrediënten in de binnenpan en houd het deksel open om te roerbakken.
- Aan het einde van de kooktijd piept het apparaat en verschijnt  op het scherm.
- Na enkele seconden schakelt het apparaat automatisch over naar de stand-bymodus. Op het scherm wordt  weergegeven.
- Houd  3 seconden ingedrukt om het programma op elk gewenst moment te stoppen.

Stoomprogramma

- Vul de binnenpan met 150 ml water (driekwart kopje), doe de ingrediënten in de stoommand en plaats de stoommand op de binnenpan. Sluit en vergrendel het deksel volledig.
- Draai de knop op het bedieningspaneel naar rechts om naar het stoomprogramma  te gaan. Op het scherm wordt de standaard kooktijd weergegeven.
- Optioneel: Druk op  en stel de gewenste tijd in door de knop op het bedieningspaneel naar rechts (tijd verlengen) of naar links (tijd verkorten) te draaien.
- Druk op  om het kookprogramma te starten.
- Het apparaat begint met de voorverwarmfase. Op het scherm verschijnt afwisselend  &  en het indicatielampje 'voorverwarmen'  gaat branden.
- Wanneer de voorverwarmfase is voltooid, schakelt het apparaat automatisch over naar de kookfase. Op het scherm wordt de resterende kooktijd weergegeven en het indicatielampje 'koken'  gaat branden.
- Tijdens het koken ontstaat er druk in het apparaat en dit duwt het veiligheidsventiel omhoog. Het indicatielampje 'onderdruk'  gaat branden om aan te geven dat het deksel niet kan worden geopend zonder eerst de druk af te laten.
- Aan het einde van de kooktijd piept het apparaat en verschijnt  op het scherm.
- Na enkele seconden schakelt het apparaat automatisch over naar de warmhoudfase. Op het scherm verschijnt  en het indicatielampje 'warm houden'  gaat branden.
- Houd  3 seconden ingedrukt om het programma op elk gewenst moment te stoppen.



Bakprogramma

- Plaats de bereiding in de pan en sluit de pan, maar vergrendel het deksel niet.
- Draai de knop op het bedieningspaneel naar rechts om naar het bakprogramma  te gaan. Op het scherm wordt de standaard kooktijd weergegeven.
- Optioneel: Druk op  en stel de gewenste tijd in door de knop op het bedieningspaneel naar rechts (tijd verlengen) of naar links (tijd verkorten) te draaien.
- Optioneel: Druk op  en stel de gewenste temperatuur in door de knop op het bedieningspaneel naar rechts (temperatuur verhogen) of naar links (temperatuur verlagen) te draaien.
- Druk op  om het kookprogramma te starten.
- Het apparaat begint met de voorverwarmfase. Op het scherm verschijnt afwisselend  &  en het indicatielampje 'voorverwarmen'  gaat branden.
- Wanneer de voorverwarmfase is voltooid, schakelt het apparaat automatisch over naar de kookfase. Op het scherm wordt de resterende kooktijd weergegeven en het indicatielampje 'koken'  gaat branden.
- Aan het einde van de kooktijd piept het apparaat en verschijnt  op het scherm.
- Na enkele seconden schakelt het apparaat automatisch over naar de warmhoudfase. Op het scherm verschijnt  en het indicatielampje 'warm houden'  gaat branden.
- Houd  3 seconden ingedrukt om het programma op elk gewenst moment te stoppen.













Langzaam garen-/Sous-vide-programma

- Doe de ingrediënten in de binnenpan en sluit het deksel.
- Draai de knop op het bedieningspaneel naar rechts om naar het langzaam garen-/sous-vide-programma  te gaan. Op het scherm wordt de standaard kooktijd weergegeven.
- Optioneel: Druk op  en stel de gewenste tijd in door de knop op het bedieningspaneel naar rechts (tijd verlengen) of naar links (tijd verkorten) te draaien.
- Optioneel: Druk op  en stel de gewenste temperatuur in door de knop op het bedieningspaneel naar rechts (temperatuur verhogen) of naar links (temperatuur verlagen) te draaien.
- Druk op  om het kookprogramma te starten.
- Het apparaat begint met de voorverwarmfase. Op het scherm verschijnt afwisselend  &  en het indicatielampje 'voorverwarmen'  gaat branden.
- Wanneer de voorverwarmfase is voltooid, schakelt het apparaat automatisch over naar de kookfase. Op het scherm wordt de resterende kooktijd weergegeven en het indicatielampje 'koken'  gaat branden.
- Aan het einde van de kooktijd piept het apparaat en verschijnt  op het scherm.
- Na enkele seconden schakelt het apparaat automatisch over naar de stand-bymodus. Op het scherm wordt  weergegeven.
- Houd  3 seconden ingedrukt om het programma op elk gewenst moment te stoppen.



Rijstprogramma











- Doe de ingrediënten in de binnenpan en sluit en vergrendel het deksel volledig.
- Draai de knop op het bedieningspaneel naar rechts om naar het rijstprogramma  te gaan. Op het scherm wordt de standaard kooktijd weergegeven.
- Optioneel: Druk op  en stel de gewenste tijd in door de knop op het bedieningspaneel naar rechts (tijd verlengen) of naar links (tijd verkorten) te draaien.
- Druk op  om het kookprogramma te starten.
- Het apparaat begint met de voorverwarmfase. Op het scherm verschijnt afwisselend  &  en het indicatielampje 'voorverwarmen'  gaat branden.
- Wanneer de voorverwarmfase is voltooid, schakelt het apparaat automatisch over naar de kookfase. Op het scherm wordt de resterende kooktijd weergegeven en het indicatielampje 'koken'  gaat branden.
- Tijdens het koken ontstaat er druk in het apparaat en dit duwt het veiligheidsventiel omhoog. Het indicatielampje 'onder druk'  gaat branden om aan te geven dat het deksel niet kan worden geopend zonder eerst de druk af te laten.
- Aan het einde van de kooktijd piept het apparaat en verschijnt  op het scherm.
- Na enkele seconden schakelt het apparaat automatisch over naar de warmhoudfase. Op het scherm verschijnt  en het indicatielampje 'warm houden'  gaat branden.
- Houd  3 seconden ingedrukt om het programma op elk gewenst moment te stoppen.



Yoghurt- en fermentatieprogramma

Gebruik het yoghurt- en fermentatieprogramma om yoghurt te maken of deeg voor brood/gebak te laten rijzen.

NL

- Doe de ingrediënten in de binnenpan en sluit het deksel. Om deeg te laten rijzen, kunt u het deeg rechtstreeks in de binnenpan kneden en vervolgens de pan in de behuizing plaatsen en het deksel sluiten.
- Draai de knop op het bedieningspaneel naar rechts om naar het yoghurt- en fermentatie programma  te gaan. Op het scherm wordt de standaard kooktijd weergegeven.
- Optioneel: Druk op  en stel de gewenste tijd in door de knop op het bedieningspaneel naar rechts (tijd verlengen) of naar links (tijd verkorten) te draaien.
- Optioneel: Druk op  en stel de gewenste temperatuur in door de knop op het bedieningspaneel naar rechts (temperatuur verhogen) of naar links (temperatuur verlagen) te draaien.
- Druk op  om het kookprogramma te starten.
- Het apparaat begint met de voorverwarmfase. Op het scherm verschijnt afwisselend  &  en het indicatielampje 'voorverwarmen'  gaat branden.
- Wanneer de voorverwarmfase is voltooid, schakelt het apparaat automatisch over naar de kookfase. Op het scherm wordt de resterende kooktijd weergegeven en het indicatielampje 'koken'  gaat branden.
- Aan het einde van de kooktijd piept het apparaat en verschijnt  op het scherm.
- Na enkele seconden schakelt het apparaat automatisch over naar de stand-bymodus. Op het scherm wordt  weergegeven.
- Houd  3 seconden ingedrukt om het programma op elk gewenst moment te stoppen.

Havermout/pap-programma

- Doe de ingrediënten in de binnenpan en sluit en vergrendel het deksel volledig.
- Draai de knop op het bedieningspaneel naar rechts om naar het havermout/pap-programma  te gaan. Op het scherm wordt de standaard kooktijd weergegeven.
- Optioneel: Druk op  en stel de gewenste tijd in door de knop op het bedieningspaneel naar rechts (tijd verlengen) of naar links (tijd verkorten) te draaien.
- Druk op  om het kookprogramma te starten.
- Het apparaat begint met de voorverwarmfase. Op het scherm verschijnt afwisselend  &  en het indicatielampje 'voorverwarmen'  gaat branden.
- Wanneer de voorverwarmfase is voltooid, schakelt het apparaat automatisch over naar de kookfase. Op het scherm wordt de resterende kooktijd weergegeven en het indicatielampje 'koken'  gaat branden.
- Aan het einde van de kooktijd piept het apparaat en verschijnt  op het scherm.
- Na enkele seconden schakelt het apparaat automatisch over naar de warmhoudfase. Op het scherm verschijnt  en het indicatielampje 'warm houden'  gaat branden.
- Houd  3 seconden ingedrukt om het programma op elk gewenst moment te stoppen.

Handmatige modus



- Plaats de ingrediënten in de binnenpan en sluit het deksel wel of niet, afhankelijk van uw recept.

- Draai de knop op het bedieningspaneel naar rechts om naar de handmatige modus te gaan . Op het scherm wordt de standaard kooktijd weergegeven.
- Optioneel: Druk op  en stel de gewenste tijd in door de knop op het bedieningspaneel naar rechts (tijd verlengen) of naar links (tijd verkorten) te draaien.
- Optioneel: Druk op  en stel de gewenste temperatuur in door de knop op het bedieningspaneel naar rechts (temperatuur verhogen) of naar links (temperatuur verlagen) te draaien.
- Druk op  om het kookprogramma te starten.
- Het apparaat begint met de voorverwarmfase. Op het scherm verschijnt afwisselend  &  en het indicatielampje 'voorverwarmen'  gaat branden.
- Wanneer de voorverwarmfase is voltooid, schakelt het apparaat automatisch over naar de kookfase. Op het scherm wordt de resterende kooktijd weergegeven en het indicatielampje 'koken'  gaat branden.
- Aan het einde van de kooktijd piept het apparaat en verschijnt  op het scherm.
- Na enkele seconden schakelt het apparaat automatisch over naar de stand-bymodus. Op het scherm wordt  weergegeven.
- Houd  3 seconden ingedrukt om het programma op elk gewenst moment te stoppen.

7. Gebruik de uitgestelde startfunctie

Met een uitgestelde start kunt u handig het apparaat vooraf instellen zodat het later gaat koken.

- Selecteer eerst een programma door de stappen uit te voeren die hierboven in deel 6 zijn beschreven.

- Druk op  voordat u het geselecteerde programma start. Op het scherm wordt de standaardtijd voor uitgestelde start weergegeven.
- Stel de gewenste tijd in door de knop op het bedieningspaneel naar rechts (tijd verlengen) of naar links (tijd verkorten) te draaien.
- Druk op . Op het scherm wordt de tijd tot de uitgestelde start weergegeven. Wanneer de ingestelde tijd is verstreken, begint het apparaat automatisch met koken.

8. Open het deksel

- Probeer het deksel niet te openen als het veiligheidsventiel omhoog staat en als het indicatielampje 'onder druk'  brandt.
- Aan het einde van de bereiding kan de stoom op 2 verschillende manieren worden uitgestoten:

Natuurlijk uitstoten: Aan het einde van de bereiding of na het stoppen van het programma zal het apparaat uit zichzelf afkoelen en zal de stoom op natuurlijke wijze ontsnappen. Bij het natuurlijk uitstoten kan het voedsel te gaar worden door de resterende druk in de pan. Gebruik handmatig uitstoten om het kookproces onmiddellijk te stoppen.

Handmatig uitstoten: Druk de drukregelaar boven op het deksel continu in. Het duurt enkele seconden tot een paar minuten, afhankelijk van de hoeveelheid voedsel in de pan (afb. 34).

WAARSCHUWING: Pas op voor de hete stoom die uit het apparaat komt. Houd uw gezicht en handen uit de buurt van de stoom (afb. 45).

- Om het deksel te openen, plaats uw arm parallel aan de handgrepen, neem de dekselknop vast, draai deze linksom en til het deksel omhoog (afb. 35 en 36).

WAARSCHUWING: Pas op voor de hete stoom die uit de pan komt.

9. Haal de stekker uit het stopcontact

- Haal na gebruik de stekker uit het stopcontact en laat het apparaat ten minste 2 uur afkoelen voordat u het gaat schoonmaken.

10. Reinig na gebruik

- Maak het apparaat na elk gebruik schoon.
- Laat het apparaat ten minste 2 uur afkoelen voordat u het gaat schoonmaken.
- Zie deel 3 voor reinigingsinstructies. Maak alle onderdelen van het apparaat schoon zoals beschreven in het gedeelte VOOR HET EERSTE GEBRUIK.

11. Onderhoudstips

- Om ervoor te zorgen dat deze langer in goede staat blijft, wordt het aangeraden geen voedsel te snijden in de binnenpan.
- Gebruik de meegeleverde accessoires. Gebruik geen metalen keukengerei, hiermee kunt u de antiaanbaklaag van de binnenpan beschadigen.
- Na gebruik kan de afsluitring de geur van uw gerecht behouden. Dit is normaal, siliconen hebben kleine poriën die open gaan bij blootstelling aan hoge temperaturen en weer sluiten wanneer de temperatuur daalt. U kunt de geur van de afsluitring als volgt verwijderen:
 - Plaats de siliconen ring in de vaatwasmachine
 - Doe 1 kopje azijn, 1 kopje water en 1 in grote stukken gesneden citroen in de pan en start een stoomprogramma van 2 minuten. Laat de stoom vervolgens op natuurlijke wijze uitstoten.
- Vervang de afsluitring om de 2 jaar of eerder in geval van beschadiging.

PROBLEEMOPLOSSING

Probleem	Mogelijke redenen	Oplossingen
Het deksel gaat niet open	Kan niet worden geopend vanwege druk in de pan.	Houd de drukregelaar ingedrukt om de druk in de pan te verwijderen. Het kan enkele minuten duren voordat de druk volledig is afgelaten.
	De druk in de pan is volledig verdwenen, maar het veiligheidsventiel zit vast omdat het te vuil is en daardoor niet omlaag kan bewegen.	<p>a. Zorg ervoor dat de druk volledig verdwenen is door het apparaat ten minste 2 uur te laten afkoelen.</p> <p>b. Duw het veiligheidsventiel voorzichtig omlaag door een spies of een lang voorwerp in de opening van het veiligheidsventiel te steken. Als dit niet werkt, stuur het apparaat dan naar een erkend servicecentrum.</p> <p>c. Reinig en droog het veiligheidsventiel grondig voor volgend gebruik.</p>
Het deksel gaat niet dicht	De afsluitring is niet goed aangebracht.	Breng de afsluitring goed aan.
	De pan bevat warme ingrediënten die stoom genereren.	Wacht tot de ingrediënten in de pan zijn afgekoeld voordat u het deksel weer sluit.
	Het veiligheidsventiel zit vast omdat dit te vuil is en daardoor niet omlaag kan bewegen.	<p>a. Duw het veiligheidsventiel voorzichtig omlaag door een spies of een lang voorwerp in de opening van het veiligheidsventiel te steken. Als dit niet werkt, stuur het apparaat dan naar een erkend servicecentrum.</p> <p>b. Reinig en droog het veiligheidsventiel grondig voor volgend gebruik.</p>
	De positie en/of richting waarin het deksel is gesloten, is onjuist.	Sluit het deksel in de juiste richting volgens de instructies.
Wanneer u het deksel opent, blijft de binnenpan aan het deksel bevestigd.	De afsluitring zorgt voor een aanzuigende werking.	De binnenpan komt vanzelf los van het deksel. Dit is normaal en toont juist dat het product goed hermetisch sluit. Open het deksel altijd voorzichtig om te voorkomen dat de binnenpan hard op het product valt.

Probleem	Mogelijke redenen	Oplossingen
Hevige uitstoot van stoom vanuit het drukventiel.	De binnendruk is hoger dan de werkdruk of de binnendruk is hoger dan de veiligheidsdruk.	Reinig het drukventiel, de vlotter en het deksel grondig. Breng het apparaat naar het dichtstbijzijnde erkende servicecentrum voor een inspectie, reparatie of afstelling door een geautoriseerd persoon, als er stoom uit de vlotter blijft komen.
	Het drukventiel is niet goed geplaatst.	Draai/druk voorzichtig op het drukventiel om deze op zijn plaats te laten vallen. Pas op voor de hete stoom. Ga op een veilige plek staan en draag ovenhandschoenen.
	Een defecte drukregeling resulteerde in de uitstoot van stoom.	Stuur het apparaat ter reparatie naar een erkend servicecentrum.
Constante uitstoot van stoom vanuit het veiligheidsventiel.	Residu in het veiligheidsventiel.	<p>a. Houd de drukregelaar ingedrukt om de druk in de pan te verwijderen. Het kan enkele minuten duren voordat de druk volledig is afgelaten.</p> <p>b. Laat het apparaat ten minste 2 uur afkoelen.</p> <p>c. Reinig en droog het veiligheidsventiel voordat u het koken opnieuw start.</p>
	Het veiligheidsventiel zit vast.	<p>a. Houd de drukregelaar ingedrukt om de druk in de pan te verwijderen. Het kan enkele minuten duren voordat de druk volledig is afgelaten.</p> <p>b. Laat het apparaat ten minste 2 uur afkoelen.</p> <p>c. Reinig en droog het veiligheidsventiel voordat u het koken opnieuw start.</p>

Probleem	Mogelijke redenen	Oplossingen
Er lekt stoom uit het deksel.	De afsluitring is niet goed aangebracht.	Verwijder de afsluitring, reinig deze en breng weer aan op de juiste plek.
	De afsluitring is vuil.	Verwijder de afsluitring, reinig deze en breng weer aan op de juiste plek.
	De afsluitring is beschadigd of de rand van de pan is beschadigd.	Stuur het apparaat ter reparatie naar een erkend servicecentrum.
De etenswaren zijn niet gekookt	De verhouding vaste/vloeibare ingrediënten is onjuist.	Probeer het opnieuw door precies de hoeveelheden van het recept te volgen.
	Er komt geen elektriciteit uit de stroomvoorziening.	Controleer de stroomvoorziening van uw woning.
Het digitale scherm geeft E0 aan.	De drukschakelaar is defect.	Stuur het apparaat ter reparatie naar een erkend servicecentrum.
Het digitale scherm geeft E1 aan.	De temperatuursensor is defect.	Stuur het apparaat ter reparatie naar een erkend servicecentrum.
Het digitale scherm geeft E2 aan.	De positie van het deksel komt niet overeen met uw kookprogramma. Voor elk programma is een specifieke dekselpositie vereist.	Controleer de dekselpositie die past bij uw kookprogramma en plaats het deksel in de juiste positie. Raadpleeg de tabel met kookprogramma's in deel 6 van deze handleiding. Start uw programma opnieuw zodra het deksel goed is geplaatst. Als het probleem zich blijft voordoen, stuur het apparaat dan ter reparatie naar een erkend servicecentrum.

TEFAL/T-FAL* INTERNATIONALE BEPERKTE GARANTIE

 www.tefal.com

Dit product kan gerepareerd worden door TEFAL/T-FAL*, tijdens en na de garantieperiode. Accessoires, verbruiksartikelen en de gereuker te vervangen onderdelen kunnen worden gekocht, indien lokaal beschikbaar, zoals beschreven op de TEFAL/T-FAL-website www.tefal.com

De garantie**:

TEFAL/T-FAL geeft garantie op fabricagefouten en afwerking van dit product tijdens de garantieperiode voor de landen*** die vermeld staan in bijgaande landenlijst, vanaf de oorspronkelijke datum van aankoop of levering. De internationale fabrieksgarantie dekt alle kosten voor reparatie van het bewezen defecte product, zodat het product weer voldoet aan de originele specificaties, hetzij door reparatie, hetzij door het vervangen van defecte onderdelen en de daarbij horende arbeid. TEFAL/T-FAL kan ervoor kiezen om een gelijkwaardig of verbeterd vervangend artikel te leveren in plaats van het defecte product te repareren. De enige verplichting van TEFAL/T-FAL is dat uw product gerepareerd of vervangen wordt.

Voorwaarden & uitsluitingen:

TEFAL/T-FAL kan niet verplicht worden gesteld om producten te repareren of te vervangen zonder de originele aankoopbon. Het product kan direct persoonlijk worden meegenomen of moet goed verpakt en aangetekend worden teruggestuurd naar een door TEFAL/T-FAL geautoriseerd servicecentrum. De volledige adresgegevens voor de geautoriseerde servicecentra van elk land zijn te vinden op de TEFAL/T-FAL-website (www.tefal.com) of door te bellen met het juiste consumentenservicecentrum dat in de bijgevoegde landenlijst staat vermeld. Om de best mogelijke after-sales service aan te bieden en de klanttevredenheid constant te verbeteren, kan TEFAL/T-FAL alle klanten die hun product hebben laten repareren of vervangen in een door TEFAL/T-FAL geautoriseerd servicecentrum, een tevredenheidsonderzoek toezien. Deze garantie is alleen van toepassing op producten die zijn aangeschaft en worden gebruikt voor huishoudelijke doeleinden en dekt geen schade die het gevolg is van verkeerd gebruik, nalatigheid, het niet opvolgen van de instructies van TEFAL/T-FAL, of een wijziging of ongeautoriseerde reparatie van het product, defecte verpakking door de eigenaar of verkeerde behandeling door een vervoerder. Normale slijtage valt eveneens niet onder de garantie, net zomin als gebruikelijk onderhoud of de vervanging van onderdelen, alsmede in de volgende gevallen:

- gebruik van het verkeerde type water of onderdelen
- mechanische schade of overbelasting
- als er water, stof of insecten in het product zijn gekomen (geldt niet voor producten die speciaal zijn ontworpen met het oog op insecten)
- schade als gevolg van blikseminslag en/of stroompleken
- kalkaanslag (ontkalking dient te gebeuren zoals aangegeven in de gebruiksaanwijzing)
- ongelukken inclusief brand, overstroming etc.
- schade aan glazen of porseleinen onderdelen van het product
- professioneel of commercieel gebruik
- schade of slechte resultaten, met name als gevolg van een verkeerde spanning of frequentie, zoals vermeld op de product-ID of -specificatie

Wettelijk recht van de consument:

Deze internationale TEFAL/T-FAL-garantie heeft geen invloed op de wettelijke consumentenrechten of die rechten die uitgesloten of beperkt kunnen worden, noch rechten ten opzichte van de winkelier die het product aan de consument verkocht heeft. Deze garantie geeft de consument specifieke rechten. De consument kan verder andere wettelijke rechten hebben die per land kunnen verschillen. De consument kan dit recht uitoefenen naar eigen goeddunken. ***Wanneer een product in een van de vermelde landen wordt aangeschaft en vervolgens in een ander vermeld land wordt gebruikt, is de internationale TEFAL/T-FAL-garantieperiode de periode voor het land van gebruik, zelfs als het product is aangeschaft in een vermeld land met een langere garantietermijn. Het reparatieproces kan langer duren als het product niet lokaal door TEFAL/T-FAL wordt verkocht in het land van gebruik. In het geval dat het product niet gerepareerd kan worden in het nieuwe land van gebruik, dan wordt de internationale TEFAL/T-FAL-garantie beperkt tot het leveren van een vervangend product dat ongeveer hetzelfde presteert en kost, indien mogelijk. *TEFAL-huishoudelijke apparaten verschijnen in sommige regio's zoals Amerika en Japan onder het merk T-FAL. TEFAL/T-FAL zijn gedeponeerde handelsmerken van Groupe SEB. Bewaar dit document voor het geval u gebruik wilt maken van de garantie.

**Alleen voor Australië:

Onze producten hebben garanties die niet kunnen worden uitgesloten onder de Australische consumentenwetgeving. U hebt recht op een vergoeding of restitutie in het geval van een ernstig defect en een vergoeding voor enig ander redelijkerwijs te verwachten verminderde werking of schade. U hebt ook het recht de goederen te laten repareren of vervangen als de goederen niet van acceptabele kwaliteit zijn en de schade niet tot een ernstig defect leidt.

**Alleen voor India:

Uw Tefal-product heeft een garantie van 2 jaar. De garantie dekt uitsluitend de reparatie van een defect product, maar TEFAL kan ervoor kiezen een vervangend product aan te bieden in plaats van een defect product te repareren. Om een product te laten repareren, is de klant verplicht een serviceverzoek in te dienen via de speciale TEFAL SERVICE-app voor smartphones of door te bellen naar het TEFAL Consumer Care Center op **1860-200-1232, openingstijden maandag-zaterdag van 09:00 tot 18:00 uur**. Producten die via de post worden geretourneerd, vallen niet onder de garantie. Als aankoopbewijs dient de klant zowel de gestempelde garantiekaart als de btw-factuur te verstrekken.

MERCI D'AVOIR CHOISI TEFAL

Bienvenue dans le monde de la cuisine rapide et délicieuse !

Avec Turbo Cuisine, nous avons relevé le défi de réinventer la multicuisson. Plus facile. Plus savoureux. Tout simplement meilleur !

Conçu en gardant cette idée en tête, Turbo Cuisine vous permet de cuisiner en toute simplicité de délicieux plats maison tout en gagnant du temps en cuisine.

Merci de nous accueillir dans votre cuisine.

Commençons à cuisiner ensemble !

SOMMAIRE

Guide de démarrage rapide en images.....	124
Tefal recommande la sécurité avant tout	130
Toutes les pièces de votre produit.....	140
Familiarisation avec le panneau de commande.....	141
Guide d'utilisation et de nettoyage	142
Guide de dépannage technique	159
Garantie limitée internationale Tefal.....	162

1

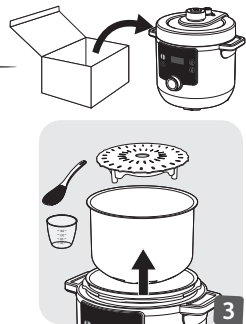
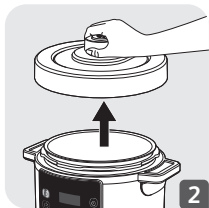
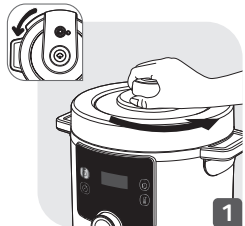

2

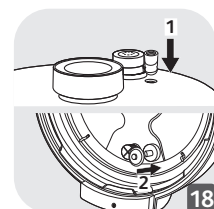
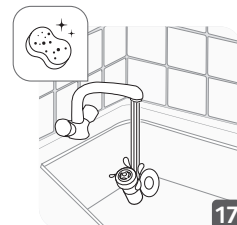
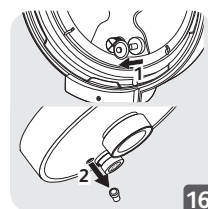
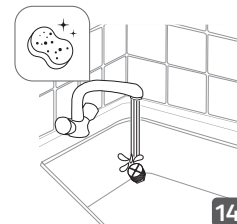
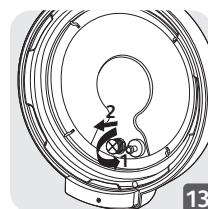
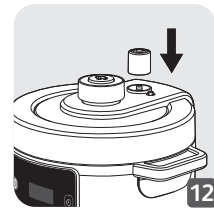
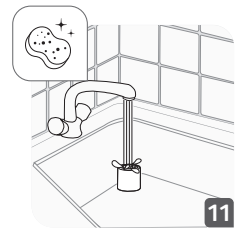
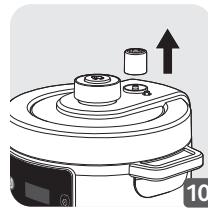
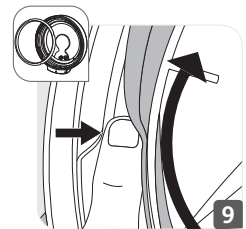
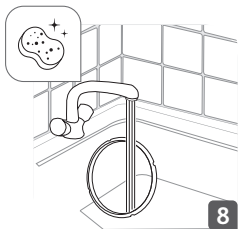
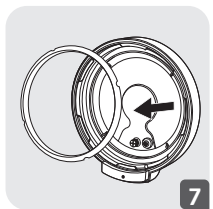
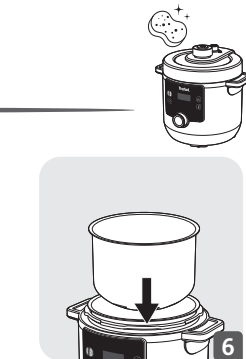

3

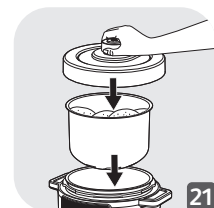
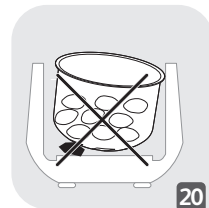
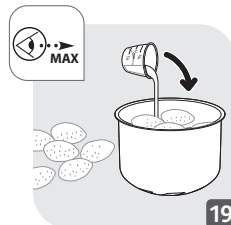

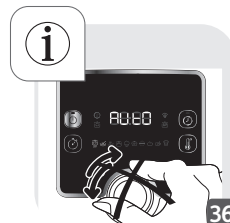
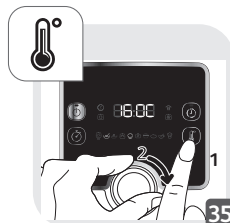
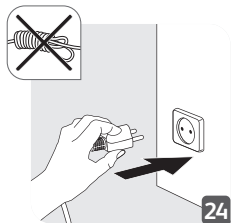
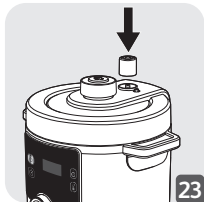
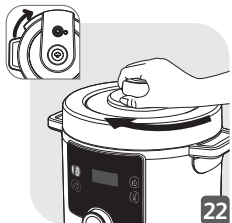

4

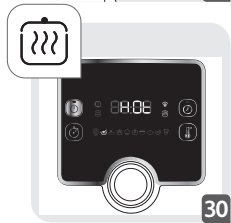
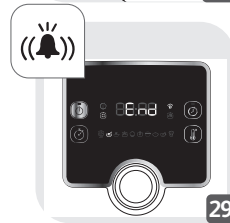
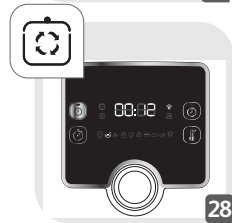
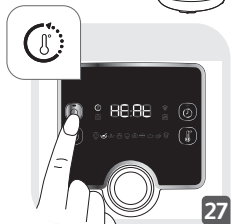
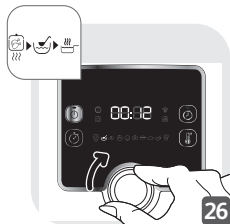

5

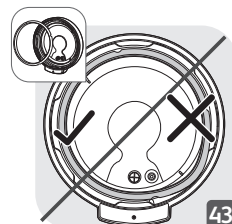
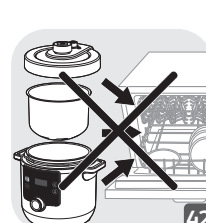
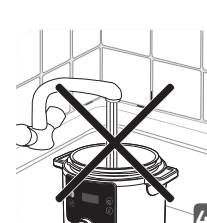
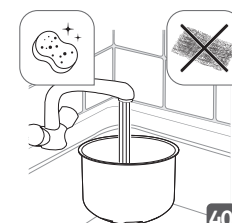
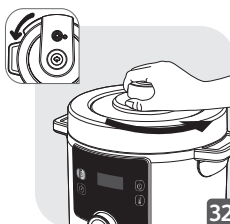
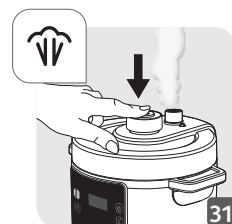
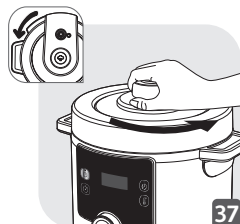

5



5

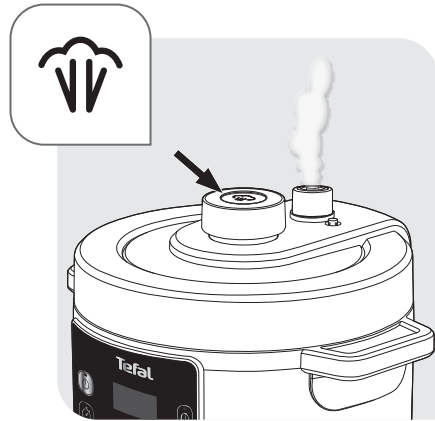

TEFAL RECOMMANDE LA SÉCURITÉ AVANT TOUT

La sécurité est notre priorité numéro un. Nous concevons et fabriquons nos produits selon des normes de technologie et de sécurité élevées. Toutefois, comme pour tout appareil électrique, il existe des risques potentiels. Nous vous invitons donc à faire preuve d'un certain degré de prudence et à respecter les instructions suivantes.

CONSIGNES DE SÉCURITÉ

Prenez le temps de lire attentivement toutes les instructions suivantes et conservez-les pour vous y référer ultérieurement.

- Une mauvaise utilisation de l'appareil et de ses accessoires peut l'endommager et provoquer des blessures.
- L'appareil cuit des aliments sous pression. Une utilisation incorrecte peut provoquer des brûlures dues à la vapeur.
- Pour votre sécurité, ce produit est conforme à toutes les normes et réglementations applicables (directive basse tension, compatibilité électromagnétique, matériaux conformes aux normes alimentaires, environnement, etc.).
- La source de chaleur nécessaire à la cuisson est incluse dans l'appareil.

1. Où utiliser l'appareil en toute sécurité ?

- Utilisation en intérieur uniquement.
- Cet appareil est destiné à un usage domestique

seulement en intérieur. Il n'est pas conçu pour être utilisé dans les applications suivantes et la garantie ne s'applique pas pour :

- les cuisines destinées au personnel des magasins, bureaux et autres environnements de travail ;
 - les fermes ;
 - les clients des hôtels, motels et autres lieux à caractère résidentiel ;
 - les environnements de type chambres d'hôtes.
- Ne placez pas l'appareil sur un four chaud ou sur une plaque de cuisson chaude. Ne placez pas l'appareil à proximité d'une flamme nue ou d'un objet inflammable.
 - Utilisez l'appareil sur une surface de travail plane, stable et résistante à la chaleur, à l'écart de toute projection d'eau.

2. Qui peut utiliser l'appareil en toute sécurité ?

- Cet appareil n'est pas destiné à être utilisé par des personnes (notamment des enfants) dont les capacités physiques, sensorielles ou intellectuelles sont réduites, ou qui manquent d'expérience ou de connaissances, à moins que celles-ci ne soient sous surveillance ou qu'elles n'aient reçu des instructions quant à l'utilisation de l'appareil par une personne responsable de leur sécurité.
- Cet appareil peut être utilisé par des personnes dont les capacités physiques, sensorielles ou mentales sont réduites ou dont l'expérience ou les connaissances ne

sont pas suffisantes, à condition qu'elles bénéficient d'une surveillance ou aient reçu des instructions quant à l'utilisation de l'appareil en toute sécurité et comprennent bien les dangers potentiels.

- Cet appareil ne doit pas être utilisé par les enfants. Gardez l'appareil et son câble d'alimentation hors de portée des enfants.
- Les enfants ne doivent pas jouer avec l'appareil.
- Il convient de surveiller les enfants pour s'assurer qu'ils ne jouent pas avec l'appareil.

3. Comment utiliser l'appareil en toute sécurité de manière générale ?

- N'utilisez pas l'appareil à d'autres fins que celles pour lesquelles il a été conçu.
- N'utilisez pas l'appareil pour frire des aliments dans de l'huile. Vous pouvez seulement les faire dorer.
- Cet appareil n'est pas un stérilisateur. Ne l'utilisez pas pour stériliser des bocaux.
- Cet appareil n'est pas destiné à être mis en fonctionnement au moyen d'une minuterie externe ou d'un système de commande à distance distinct.
- Pour transporter l'appareil, utilisez toujours les deux anses situées de chaque côté de l'appareil. Portez des gants de cuisine si l'appareil est chaud. Pour plus de sécurité, assurez-vous que le couvercle est verrouillé avant de transporter l'appareil.
- Le fond de la cuve de cuisson et la plaque chauffante

doivent être en contact direct. Retirez tout objet ou résidu alimentaire situé entre la cuve de cuisson et la plaque chauffante, car cela pourrait compromettre les performances de l'appareil.

- Notez que certains types d'aliments, tels que la compote de pommes, la canneberge, la rhubarbe, l'orge perlé, les flocons d'avoine ou d'autres céréales, les petits pois, les nouilles ou les pâtes peuvent mousser, suinter, générer des projections et obstruer les soupapes. Faites preuve de prudence lorsque vous cuisinez ces types d'aliments et, après utilisation, nettoyez soigneusement les soupapes.
- Lorsque vous cuisez des aliments pâteux, secouez doucement l'autocuiseur avant d'ouvrir le couvercle pour éviter la projection d'aliments.
- Notez que certaines recettes avec du lait peuvent mousser, suinter, déborder et obstruer les soupapes. Faites preuve de prudence lorsque vous cuisinez ces recettes et, après utilisation, nettoyez soigneusement les soupapes.
- Après la cuisson de viande présentant une couche de peau externe (comme de la langue de bœuf), qui pourrait gonfler sous l'effet de la pression, ne percez pas la peau si elle semble gonflée : vous pourriez vous brûler. Percez-la avant la cuisson.
- N'utilisez pas l'appareil à vide, sans sa cuve de cuisson ou sans ingrédients à l'intérieur de la cuve de cuisson. Cela risque d'endommager sérieusement l'appareil.
- Ne remplissez pas votre appareil sans sa cuve de cuisson.
- N'utilisez pas l'appareil sous pression sans ajouter d'eau,

au risque de l'endommager sérieusement.

- Attention : ne renversez pas de liquide sur la fiche.
- Ne chauffez pas la cuve de cuisson avec une autre source de chaleur que la plaque chauffante de l'appareil et n'utilisez pas d'autre cuve de cuisson. N'utilisez pas la cuve de cuisson avec d'autres appareils.
- Utilisez UNIQUEMENT la cuve de cuisson dans l'appareil. Ne l'utilisez pas pour cuire des aliments sur une cuisinière, au four, etc.
- Utilisez une cuillère en plastique ou en bois pour éviter d'endommager le revêtement antiadhésif de la cuve de cuisson. Ne coupez pas d'aliments directement dans la cuve de cuisson.
- Ne touchez pas les soupapes, sauf lors du nettoyage et de l'entretien de l'appareil conformément aux instructions fournies.
- Ne placez pas de corps étrangers dans les soupapes et le bouton de décompression. Ne remplacez pas les soupapes.
- Vérifiez régulièrement les conduits des soupapes qui permettent d'évacuer la vapeur pour vous assurer qu'ils ne sont pas obstrués.
- N'utilisez pas de chiffon ou quelconque objet entre le couvercle et le corps de l'appareil pour laisser le couvercle entrouvert. Cela peut endommager le joint d'étanchéité de manière définitive.
- Ne laissez pas le cordon d'alimentation pendre de

la table ou du plan de travail ou toucher les surfaces chaudes.

4. Comment utiliser l'appareil en toute sécurité avant la cuisson ? FR

- Avant d'utiliser votre appareil, vérifiez que la soupape à flotteur et le limiteur de pression sont propres.
- Avant d'utiliser votre appareil, vérifiez que le joint d'étanchéité est correctement mis en place sur le couvercle.
- Assurez-vous que le fond de la cuve de cuisson et la plaque chauffante sont toujours propres. Assurez-vous que la partie centrale de la plaque chauffante est mobile.
- Ne remplissez pas votre appareil au-delà du repère MAX de la cuve de cuisson.
- Veuillez suivre les recommandations relatives au volume d'aliments et d'eau afin d'éviter tout risque de débordement susceptible d'endommager votre appareil et de provoquer des blessures.
- Assurez-vous que l'appareil est correctement fermé avant de le mettre sous pression.
- Maintenez le bouton de décompression en position Scellé.

5. Comment utiliser l'appareil en toute sécurité

pendant la cuisson ?

- N'essayez pas d'ouvrir le couvercle tant que la pression n'a pas suffisamment diminué. N'essayez pas d'ouvrir le couvercle tant que la soupape à flotteur n'est pas abaissée.
- Ne forcez jamais l'ouverture de l'appareil.
- Pendant la cuisson et l'évacuation de vapeur à la fin de la cuisson, l'appareil dégage de la chaleur et de la vapeur. Tenez votre visage et vos mains à l'écart de l'appareil pour éviter toute brûlure. Ne touchez pas le couvercle pendant la cuisson.
- Ne déplacez pas l'appareil lorsqu'il est sous pression. Utilisez les anses pour le déplacer et portez des gants de cuisine, si nécessaire. N'utilisez pas la poignée du couvercle pour soulever l'appareil.
- Ne retirez pas la cuve de cuisson lorsque l'appareil est en fonctionnement.
- En mode dorure, faites attention aux risques de brûlures causées par les éclaboussures lors de l'ajout d'aliments ou d'ingrédients dans la cuve de cuisson chaude.

6. Comment utiliser l'appareil en toute sécurité après la cuisson ?

- Lorsque vous ouvrez le couvercle, tenez-le toujours par sa poignée. Positionnez vos bras parallèlement aux anses de chaque côté. De l'eau bouillante pourrait rester coincée entre le joint d'étanchéité et le couvercle, et elle

peut provoquer des brûlures.

- Faites également attention au risque de brûlures causées par la vapeur s'échappant de l'appareil lors de l'ouverture du couvercle. Ouvrez d'abord très légèrement le couvercle pour permettre à la vapeur de s'échapper doucement.
- Ne touchez pas les surfaces chaudes de l'appareil. Après utilisation, la température de la surface de la plaque chauffante peut rester élevée pendant environ 2 heures.
- Débranchez l'appareil de la prise secteur lorsqu'il n'est pas utilisé et avant de le nettoyer. Laissez-le refroidir avant d'ajouter ou de retirer des pièces.

7. Comment utiliser l'appareil en toute sécurité pendant le nettoyage ?

- Essuyez le fond de la cuve de cuisson et la plaque chauffante après chaque utilisation.
- N'immergez pas l'appareil dans l'eau.
- Pour le nettoyage de votre appareil, reportez-vous aux instructions d'utilisation. Vous pouvez laver la cuve de cuisson et le couvercle à l'eau chaude savonneuse. Ne les mettez pas au lave-vaisselle. Nettoyez le corps de l'appareil à l'aide d'un chiffon humide.

8. Que faire en cas de dommage ?

- Ne faites jamais fonctionner un appareil avec un cordon d'alimentation ou une fiche présentant un dommage, après un dysfonctionnement ou s'il a été endommagé de quelque manière que ce soit. Renvoyez l'appareil au

centre d'entretien agréé le plus proche pour qu'il soit inspecté, réparé ou réglé.

- Seul le personnel agréé est autorisé à réparer le produit.
- Si le cordon d'alimentation de votre appareil est endommagé, il doit être remplacé dans un centre d'entretien agréé afin d'éviter tout risque. Ne remplacez pas le cordon d'alimentation fourni par d'autres cordons.
- N'endommagez pas le joint d'étanchéité. S'il est endommagé, faites-le remplacer dans un centre d'entretien agréé.
- Remplacez le joint d'étanchéité tous les 2 ans, ou plus tôt s'il est usé ou a besoin d'être remplacé.
- Utilisez uniquement les pièces de rechange appropriées pour votre modèle. Ce point est particulièrement important pour le joint d'étanchéité et la cuve de cuisson.
- Utilisez uniquement des pièces de rechange vendues dans un centre d'entretien agréé.
- L'utilisation d'accessoires non recommandés par le fabricant de l'appareil peut provoquer des blessures.
- N'utilisez pas d'autres cuves de cuisson dans l'appareil à la place de celle fournie. Remplacez uniquement la cuve de cuisson par une pièce de rechange d'origine conçue pour être utilisée avec ce produit.
- Conformément à la réglementation en vigueur, avant de mettre au rebut un appareil dont vous n'avez plus besoin, il doit être rendu inopérant (en le débranchant et en coupant le cordon d'alimentation).

Participons à la protection de l'environnement !



① Votre appareil contient des matériaux précieux qui peuvent être récupérés ou recyclés.

➔ Déposez-le dans un centre local de collecte des déchets municipaux.

FR

9. Quand la garantie s'applique-t-elle ?

- La garantie ne concerne pas l'usure anormale de la cuve de cuisson.
- Lisez attentivement ces instructions avant d'utiliser votre nouvel appareil pour la première fois. Toute utilisation non conforme à ces instructions dégage le fabricant de toute responsabilité et annule la garantie.
- En cas d'utilisation commerciale, inappropriée ou non conforme aux instructions, le fabricant décline toute responsabilité et la garantie ne s'applique pas.



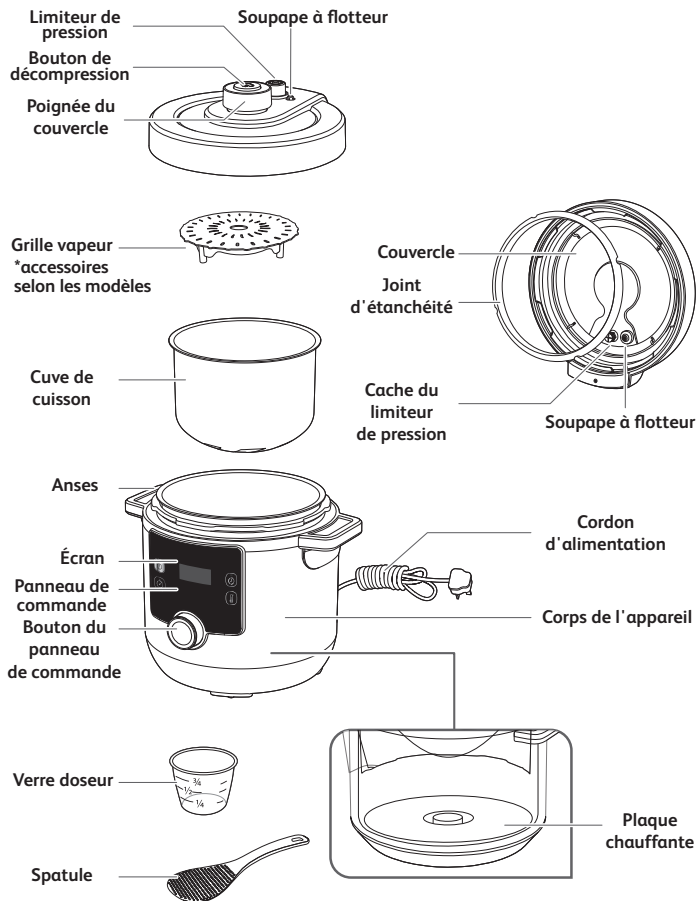



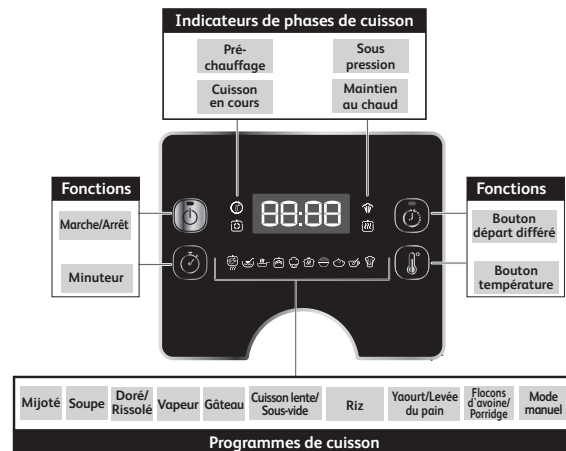



TOUTES LES PIÈCES DE VOTRE PRODUIT



FAMILIARISATION AVEC LE PANNEAU DE COMMANDE



MESSAGES D'ÉTAT

-  Message de bienvenue lorsque l'appareil est mis sous tension.
-  Affichage de la durée. Dans cet exemple : 1 heure et 30 minutes.
-  Affichage de la température. Dans cet exemple : 114 degrés Celsius.
-  Indique que le programme dispose d'un réglage automatique par défaut de la température/durée. Celui-ci ne peut pas être modifié.
-  Indique que la température augmente pendant la phase de pré-chauffage.
-  Indique que l'appareil est en phase de préchauffage.
-  Indique que le programme est terminé.
-  Indique que l'appareil est en phase de maintien au chaud.
-  Indique que le programme a été interrompu.
-  Indique que l'appareil est en mode veille.

N'hésitez pas à consulter les figures marquées (fig. x) dans la partie Guide de démarrage rapide.

AVANT LA PREMIÈRE UTILISATION

1. Retirer l'emballage

- Sortez votre appareil de son emballage et prenez le temps de lire le mode d'emploi avant de l'utiliser pour la première fois.
- Retirez les autocollants promotionnels (le cas échéant) apposés sur votre appareil avant la première utilisation.

2. Ouvrir le couvercle

- Pour ouvrir le couvercle, saisissez la poignée du couvercle, tournez-la dans le sens inverse des aiguilles d'une montre et soulevez le couvercle (fig. 1 et 2).

Remarque : lorsque vous soulevez le couvercle, il est possible que la cuve de cuisson reste fixée à celui-ci. Cela est normal et témoigne simplement de la bonne herméticité du produit. Pour éviter que la cuve de cuisson ne tombe lourdement sur le produit lors de l'ouverture du couvercle, ouvrez-le toujours doucement.

- Placez votre appareil sur une surface plane. Retirez tous les accessoires et éléments de protection de l'intérieur de l'appareil (fig. 3).

3. Nettoyer toutes les pièces de l'appareil

3a. Nettoyer le couvercle, la cuve de cuisson et les accessoires

- Nettoyez le couvercle, la cuve de cuisson et les accessoires avec une éponge douce et de l'eau chaude savonneuse (fig. 4).
- Séchez le couvercle, la cuve de cuisson et les accessoires (fig. 5)

- N'utilisez pas d'éponge métallique ou abrasive pour nettoyer la cuve de cuisson, car vous risqueriez d'endommager son revêtement antiadhésif (fig. 40).
- N'immergez pas l'appareil dans l'eau (fig. 41).
- Si vous immergez accidentellement votre appareil dans l'eau ou si vous renversez de l'eau directement sur la plaque chauffante, déposez-le à un centre d'entretien agréé pour réparation.
- Ne mettez pas le couvercle et la cuve de cuisson au lave-vaisselle (fig. 42).
- Attention, seuls les accessoires sont compatibles avec le lave-vaisselle : la louche, le verre doseur et le panier vapeur.

3b. Nettoyer le joint d'étanchéité

- Retirez le joint d'étanchéité du couvercle et nettoyez-le avec une éponge douce et de l'eau chaude savonneuse (fig. 7 et 8).
- Séchez-le soigneusement.
- Placez le joint d'étanchéité sur la rainure du joint d'étanchéité et appuyez dessus pour le mettre en place (fig. 9). Appuyez fermement pour vous assurer qu'il n'y a pas de pli et que le joint d'étanchéité est bien ajusté dans la rainure du joint d'étanchéité.
- Après avoir placé le joint d'étanchéité sur le couvercle, en cas d'ouverture trop rapide du couvercle, il est possible que la cuve de cuisson reste fixée au couvercle (fig. 37 et 38). Attendez quelques secondes et la cuve de cuisson se détachera du couvercle (fig. 39).

Remarque : cela est normal et témoigne simplement de la bonne herméticité du produit. Pour éviter que la cuve de cuisson ne tombe lourdement sur le produit lors de l'ouverture du couvercle, ouvrez-le toujours doucement.

AVERTISSEMENT : n'utilisez jamais votre appareil sans le joint d'étanchéité (fig. 44)

3c. Nettoyer les soupapes

- Pour nettoyer le limiteur de pression, retirez-le du tuyau situé sur le dessus du couvercle (fig. 10). Nettoyez-le avec une éponge douce et de l'eau chaude savonneuse (fig. 11). Une fois sec, veillez à ce que le conduit du tuyau soit propre avant de reconnecter le limiteur de pression au tuyau sur le dessus du couvercle (fig. 12). Assurez-vous que le limiteur de pression est bien en place : il doit pouvoir se relever et s'abaisser.
- Pour nettoyer le cache du limiteur de pression, dévissez-le depuis l'intérieur du couvercle (fig. 13). Nettoyez-le avec une éponge douce et de l'eau chaude savonneuse (fig. 14). Une fois sec, veillez à ce que le conduit du tuyau soit propre avant de revisser le cache du limiteur de pression à l'intérieur du couvercle (fig. 15).
- Pour nettoyer la soupape à flotteur, retirez le joint de la soupape à flotteur depuis l'intérieur du couvercle, puis retournez ce dernier pour que la soupape à flotteur puisse se détacher du couvercle (fig. 16). Nettoyez le joint de la soupape à flotteur ainsi que la soupape à flotteur avec une éponge douce et de l'eau chaude savonneuse (fig. 17). Une fois les pièces sèches, repositionnez la soupape à flotteur sur le couvercle et remettez le joint de la soupape à flotteur en place (fig. 18). Assurez-vous que la soupape à flotteur est bien en place : elle doit pouvoir se relever et s'abaisser.

3d. Nettoyer le corps de l'appareil

- Nettoyez le corps de l'appareil à l'aide d'un chiffon humide.
- N'immergez pas l'appareil dans l'eau (fig. 41).
- Essayez la plaque chauffante à l'aide d'un chiffon sec.

INSTRUCTIONS D'UTILISATION

1. Placer des ingrédients dans la cuve de cuisson

- Retirez la cuve de cuisson de l'appareil.

- Placez les ingrédients dans la cuve de cuisson.
- Veuillez noter que le niveau d'aliments et de liquides ne doit jamais dépasser le repère de niveau maximal indiqué sur la cuve de cuisson (fig. 19).
- Lorsque vous cuisinez des aliments qui se dilatent pendant la cuisson sous pression, tels que des légumes déshydratés ou du riz, ne remplissez pas la cuve à plus de la moitié de sa capacité.

2. Placer la cuve de cuisson dans l'appareil

- Assurez-vous que le fond de la cuve de cuisson est propre et sec. Retirez tout résidu d'aliments de la plaque chauffante (fig. 20).
- Placez la cuve de cuisson dans l'appareil (fig. 21).
- N'utilisez jamais l'appareil sans la cuve de cuisson.

3. Fermer et verrouiller le couvercle

- Vérifiez que le joint d'étanchéité est bien placé sur le couvercle (fig. 43).
- Saisissez la poignée du couvercle, placez le couvercle sur l'appareil et tournez-le dans le sens des aiguilles d'une montre pour le verrouiller (fig. 22).

4. Fixer le limiteur de pression

- Placez correctement le limiteur de pression sur le couvercle (fig. 23). Veuillez noter que la soupape restera un peu lâche, cela est normal.











5. Mettre l'appareil sous tension

- Déroulez complètement le cordon d'alimentation et branchez-le sur la prise secteur (fig. 24).
- L'appareil émet un « bip » sonore, l'écran clignote et affiche .

6. Sélectionner et lancer un programme de cuisson

- Chaque programme comporte une durée et une température par défaut, et nécessite une position spécifique du couvercle. Veuillez consulter le tableau des programmes de cuisson :

TABLEAU DES PROGRAMMES DE CUISSON













Icône du programme de cuisson	Nom du programme de cuisson	Temps de cuisson par défaut	Durée réglable	Température par défaut	Température réglable	Pression par défaut	Départ différé de 10 min à 12 h	Maintien au chaud jusqu'à 24 h	État du couvercle		
									Couvercle fermé et verrouillé	Couvercle fermé mais non verrouillé	Couvercle ouvert
	Mijoté	30 min	de 1 min à 2 h	114°C	Non	70 kPa	Oui	Oui	•		
	Soupe	12 min	de 1 min à 2 h	114°C	Non	70 kPa	Oui	Oui	•		
	Doré/ Rissolé	20 min	de 1 min à 1 h	160°C	Oui, de 100°C à 160°C	Non	Non	Non			•
	Vapeur	10 min	de 1 min à 2 h	114°C	Non	70 kPa	Oui	Oui	•		
	Gâteau	40 min	de 1 min à 2 h	160°C	Oui, de 100°C à 160°C	Non	Oui	Oui		•	
	Cuisson lente/ Sous-vide	4 h	de 30 min à 12 h	85°C	Oui, de 55°C à 95°C	Non	Oui	Non	•	•	
	Riz	12 min	de 1 min à 2 h	114°C	Non	70 kPa	Oui	Oui	•		
	Yaourt/ Levée du pain	8 h	de 30 min à 12 h	30°C	Oui, de 22°C à 40°C	Non	Non	Non	•	•	
	Flocons d'avoine/ Porridge	15 min	de 1 min à 2 h	100°C	Non	Non	Oui	Oui		•	
	Mode manuel	30 min	de 1 min à 4 h	80°C	Oui, de 70°C à 160°C	Non	Non	Oui	•	•	•

Remarque : lors de la cuisson, vous remarquerez peut-être une légère fuite de vapeur au niveau du couvercle, en particulier depuis le limiteur de pression. Ceci est normal et survient lorsque la pression augmente.













Veillez vous reporter aux figures du Guide de démarrage rapide (fig. 25 à 36)













Programme « Mijoté »

- Placez les ingrédients dans la cuve de cuisson, fermez complètement le couvercle et verrouillez-le.
- Tournez le bouton du panneau de commande vers la droite pour accéder au programme « Mijoté » . L'écran affiche le temps de cuisson par défaut.
- Facultatif : appuyez sur  et réglez la durée souhaitée en tournant le bouton du panneau de commande vers la droite (pour augmenter la durée) ou vers la gauche (pour la diminuer).
- Appuyez sur  pour lancer le programme de cuisson.
- L'appareil lance la phase de préchauffage. L'écran affiche alternativement  et , puis le voyant de préchauffage  s'allume.
- Lorsque la phase de préchauffage est terminée, l'appareil passe automatiquement en phase de cuisson. L'écran affiche le compte à rebours et le voyant de cuisson en cours  s'allume.
- Pendant la cuisson, la pression augmente dans l'appareil et pousse la soupape à flotteur vers le haut. Le voyant de sous-pression  s'allume pour signaler que le couvercle ne peut pas être ouvert tant que la pression n'a pas été libérée.
- À la fin du compte à rebours, l'appareil émet un signal sonore et l'écran affiche .
- Au bout de quelques secondes, l'appareil passe automatiquement en phase de maintien au chaud. L'écran affiche  et le voyant de maintien au chaud  s'allume.
- Appuyez sur  pendant 3 secondes pour arrêter le programme à tout moment.

Programme « Soupe »

- Placez les ingrédients dans la cuve de cuisson, fermez complètement le couvercle et verrouillez-le.
- Tournez le bouton du panneau de commande vers la droite pour accéder au programme « Soupe » . L'écran affiche le temps de cuisson par défaut.
- Facultatif : appuyez sur  et réglez la durée souhaitée en tournant le bouton du panneau de commande vers la droite (pour augmenter la durée) ou vers la gauche (pour la diminuer).
- Appuyez sur  pour lancer le programme de cuisson.
- L'appareil lance la phase de préchauffage. L'écran affiche alternativement  et , puis le voyant de préchauffage  s'allume.
- Lorsque la phase de préchauffage est terminée, l'appareil passe automatiquement en phase de cuisson. L'écran affiche le compte à rebours et le voyant de cuisson en cours  s'allume.
- Pendant la cuisson, la pression augmente dans l'appareil et pousse la soupape à flotteur vers le haut. Le voyant de sous-pression  s'allume pour signaler que le couvercle ne peut pas être ouvert tant que la pression n'a pas été libérée.
- À la fin du compte à rebours, l'appareil émet un signal sonore et l'écran affiche .
- Au bout de quelques secondes, l'appareil passe automatiquement en phase de maintien au chaud. L'écran affiche  et le voyant de maintien au chaud  s'allume.
- Appuyez sur  pendant 3 secondes pour arrêter le programme à tout moment.













Programme « Doré/Rissolé »

- Tournez le bouton du panneau de commande vers la droite pour accéder au programme « Doré/Rissolé » . L'écran affiche le temps de cuisson par défaut.
- Facultatif : appuyez sur  et réglez la durée souhaitée en tournant le bouton du panneau de commande vers la droite (pour augmenter la durée) ou vers la gauche (pour la diminuer).
- Facultatif : appuyez sur  et réglez la température souhaitée en tournant le bouton du panneau de commande vers la droite (pour augmenter la température) ou vers la gauche (pour la diminuer).
- Appuyez sur  pour lancer le programme de cuisson.
- L'appareil lance la phase de préchauffage. L'écran affiche alternativement  et , puis le voyant de préchauffage  s'allume.
- Lorsque la phase de préchauffage est terminée, l'appareil passe automatiquement en phase de cuisson. L'écran affiche le compte à rebours et le voyant de cuisson en cours  s'allume.
- Placez les ingrédients dans la cuve de cuisson et laissez le couvercle ouvert pour les faire rissoler.
- À la fin du compte à rebours, l'appareil émet un signal sonore et l'écran affiche .
- Au bout de quelques secondes, l'appareil passe automatiquement en mode veille. L'écran affiche .
- Appuyez sur  pendant 3 secondes pour arrêter le programme à tout moment.

Programme « Vapeur »

- Versez 150 ml d'eau (3/4 de tasse) dans la cuve de cuisson, met-













tez vos ingrédients dans le panier vapeur et placez-le sur la cuve de cuisson. Fermez complètement le couvercle et verrouillez-le.

- Tournez le bouton du panneau de commande vers la droite pour accéder au programme « Vapeur » . L'écran affiche le temps de cuisson par défaut.
- Facultatif : appuyez sur  et réglez la durée souhaitée en tournant le bouton du panneau de commande vers la droite (pour augmenter la durée) ou vers la gauche (pour la diminuer).
- Appuyez sur  pour lancer le programme de cuisson.
- L'appareil lance la phase de préchauffage. L'écran affiche alternativement  et , puis le voyant de préchauffage  s'allume.
- Lorsque la phase de préchauffage est terminée, l'appareil passe automatiquement en phase de cuisson. L'écran affiche le compte à rebours et le voyant de cuisson en cours  s'allume.
- Pendant la cuisson, la pression augmente dans l'appareil et pousse la soupape à flotteur vers le haut. Le voyant de sous-pression  s'allume pour signaler que le couvercle ne peut pas être ouvert tant que la pression n'a pas été libérée.
- À la fin du compte à rebours, l'appareil émet un signal sonore et l'écran affiche .
- Au bout de quelques secondes, l'appareil passe automatiquement en phase de maintien au chaud. L'écran affiche  et le voyant de maintien au chaud  s'allume.
- Appuyez sur  pendant 3 secondes pour arrêter le programme à tout moment.



Programme « Gâteau »











- Placez la préparation dans la cuve de cuisson et fermez le couvercle sans le verrouiller.

- Tournez le bouton du panneau de commande vers la droite pour accéder au programme « Gâteau » . L'écran affiche le temps de cuisson par défaut.
- Facultatif : appuyez sur  et réglez la durée souhaitée en tournant le bouton du panneau de commande vers la droite (pour augmenter la durée) ou vers la gauche (pour la diminuer).
- Facultatif : appuyez sur  et réglez la température souhaitée en tournant le bouton du panneau de commande vers la droite (pour augmenter la température) ou vers la gauche (pour la diminuer).
- Appuyez sur  pour lancer le programme de cuisson.
- L'appareil lance la phase de préchauffage. L'écran affiche alternativement  et , puis le voyant de préchauffage  s'allume.
- Lorsque la phase de préchauffage est terminée, l'appareil passe automatiquement en phase de cuisson. L'écran affiche le compte à rebours et le voyant de cuisson en cours  s'allume.
- À la fin du compte à rebours, l'appareil émet un signal sonore et l'écran affiche .
- Au bout de quelques secondes, l'appareil passe automatiquement en phase de maintien au chaud. L'écran affiche  et le voyant de maintien au chaud  s'allume.
- Appuyez sur  pendant 3 secondes pour arrêter le programme à tout moment.

Programme « Cuisson lente/Sous-vide »

- Placez les ingrédients dans la cuve de cuisson et fermez le couvercle.
- Tournez le bouton du panneau de commande vers la droite pour accéder au programme « Cuisson lente/Sous-vide » . L'écran

affiche le temps de cuisson par défaut.











- Facultatif : appuyez sur  et réglez la durée souhaitée en tournant le bouton du panneau de commande vers la droite (pour augmenter la durée) ou vers la gauche (pour la diminuer).
- Facultatif : appuyez sur  et réglez la température souhaitée en tournant le bouton du panneau de commande vers la droite (pour augmenter la température) ou vers la gauche (pour la diminuer).
- Appuyez sur  pour lancer le programme de cuisson.
- L'appareil lance la phase de préchauffage. L'écran affiche alternativement  et , puis le voyant de préchauffage  s'allume.
- Lorsque la phase de préchauffage est terminée, l'appareil passe automatiquement en phase de cuisson. L'écran affiche le compte à rebours et le voyant de cuisson en cours  s'allume.
- À la fin du compte à rebours, l'appareil émet un signal sonore et l'écran affiche .
- Au bout de quelques secondes, l'appareil passe automatiquement en mode veille. L'écran affiche .
- Appuyez sur  pendant 3 secondes pour arrêter le programme à tout moment.



Programme « Riz »

- Placez les ingrédients dans la cuve de cuisson, fermez complètement le couvercle et verrouillez-le.
- Tournez le bouton du panneau de commande vers la droite pour accéder au programme « Riz » . L'écran affiche le

temps de cuisson par défaut.

- Facultatif : appuyez sur  et réglez la durée souhaitée en tournant le bouton du panneau de commande vers la droite (pour augmenter la durée) ou vers la gauche (pour la diminuer).
- Appuyez sur  pour lancer le programme de cuisson.
- L'appareil lance la phase de préchauffage. L'écran affiche alternativement  et , puis le voyant de préchauffage  s'allume.
- Lorsque la phase de préchauffage est terminée, l'appareil passe automatiquement en phase de cuisson. L'écran affiche le compte à rebours et le voyant de cuisson en cours  s'allume.
- Pendant la cuisson, la pression augmente dans l'appareil et pousse la soupape à flotteur vers le haut. Le voyant de sous-pression  s'allume pour signaler que le couvercle ne peut pas être ouvert tant que la pression n'a pas été libérée.
- À la fin du compte à rebours, l'appareil émet un signal sonore et l'écran affiche .
- Au bout de quelques secondes, l'appareil passe automatiquement en phase de maintien au chaud. L'écran affiche  et le voyant de maintien au chaud  s'allume.
- Appuyez sur  pendant 3 secondes pour arrêter le programme à tout moment.













Programme « Yaourt/Levée du pain »

Le programme « Yaourt/Levée du pain » peut être utilisé pour préparer du yaourt ou pour faire lever de la pâte à pain ou à pâtisserie.

- Placez les ingrédients dans la cuve de cuisson et fermez le couvercle. Pour faire lever de la pâte, vous pouvez la pétrir directe-











ment dans la cuve de cuisson, puis la placer dans l'appareil et fermer le couvercle.

- Tournez le bouton du panneau de commande vers la droite pour accéder au programme « Yaourt/Levée du pain » . L'écran affiche le temps de cuisson par défaut.
- Facultatif : appuyez sur  et réglez la durée souhaitée en tournant le bouton du panneau de commande vers la droite (pour augmenter la durée) ou vers la gauche (pour la diminuer).
- Facultatif : appuyez sur  et réglez la température souhaitée en tournant le bouton du panneau de commande vers la droite (pour augmenter la température) ou vers la gauche (pour la diminuer).
- Appuyez sur  pour lancer le programme de cuisson.
- L'appareil lance la phase de préchauffage. L'écran affiche alternativement  et , puis le voyant de préchauffage  s'allume.
- Lorsque la phase de préchauffage est terminée, l'appareil passe automatiquement en phase de cuisson. L'écran affiche le compte à rebours et le voyant de cuisson en cours  s'allume.
- À la fin du compte à rebours, l'appareil émet un signal sonore et l'écran affiche .
- Au bout de quelques secondes, l'appareil passe automatiquement en mode veille. L'écran affiche .
- Appuyez sur  pendant 3 secondes pour arrêter le programme à tout moment.

Programme « Flocons d'avoine/Porridge »



- Placez les ingrédients dans la cuve de cuisson, fermez complètement le couvercle et verrouillez-le.
- Tournez le bouton du panneau de commande vers la droite pour accéder au programme « Flocons d'avoine/Porridge » . L'écran

affiche le temps de cuisson par défaut.









- Facultatif : appuyez sur  et réglez la durée souhaitée en tournant le bouton du panneau de commande vers la droite (pour augmenter la durée) ou vers la gauche (pour la diminuer).
- Appuyez sur  pour lancer le programme de cuisson.
- L'appareil lance la phase de préchauffage. L'écran affiche alternativement  et , puis le voyant de préchauffage  s'allume.
- Lorsque la phase de préchauffage est terminée, l'appareil passe automatiquement en phase de cuisson. L'écran affiche le compte à rebours et le voyant de cuisson en cours  s'allume.
- À la fin du compte à rebours, l'appareil émet un signal sonore et l'écran affiche .
- Au bout de quelques secondes, l'appareil passe automatiquement en phase de maintien au chaud. L'écran affiche  et le voyant de maintien au chaud  s'allume.
- Appuyez sur  pendant 3 secondes pour arrêter le programme à tout moment.



Mode manuel



- Placez les ingrédients dans la cuve de cuisson et fermez le couvercle ou non, selon votre recette.
- Tournez le bouton du panneau de commande vers la droite pour accéder au Mode manuel . L'écran affiche le temps de cuisson par défaut.
- Facultatif : appuyez sur  et réglez la durée souhaitée en tournant le bouton du panneau de commande vers la droite (pour augmenter la durée) ou vers la gauche (pour la diminuer).
- Facultatif : appuyez sur  et réglez la température souhaitée

en tournant le bouton du panneau de commande vers la droite (pour augmenter la température) ou vers la gauche (pour la diminuer).

- Appuyez sur  pour lancer le programme de cuisson.
- L'appareil lance la phase de préchauffage. L'écran affiche alternativement  et , puis le voyant de préchauffage  s'allume.
- Lorsque la phase de préchauffage est terminée, l'appareil passe automatiquement en phase de cuisson. L'écran affiche le compte à rebours et le voyant de cuisson en cours  s'allume.
- À la fin du compte à rebours, l'appareil émet un signal sonore et l'écran affiche .
- Au bout de quelques secondes, l'appareil passe automatiquement en mode veille. L'écran affiche .
- Appuyez sur  pendant 3 secondes pour arrêter le programme à tout moment.

7. Utiliser la fonction de départ différé

Le départ différé peut être utile si vous souhaitez pré-régler l'appareil pour qu'il commence la cuisson ultérieurement.

- Commencez par sélectionner un programme en suivant les étapes décrites ci-dessus dans la partie 6.
- Avant de démarrer le programme sélectionné, appuyez sur . L'écran affiche l'heure par défaut du départ différé.
- Réglez la durée souhaitée en tournant le bouton du panneau de commande vers la droite (pour augmenter la durée) ou vers la gauche (pour la diminuer).
- Appuyez sur . L'écran affiche le compte à rebours du départ différé. À la fin de la durée prédéfinie, l'appareil commence automatiquement la cuisson.

8. Ouvrir le couvercle

- N'essayez pas d'ouvrir le couvercle si la soupape à flotteur est relevée et si le voyant de sous-pression  est allumé.
- À la fin de la cuisson, vous pouvez libérer la pression de 2 façons différentes :

Libération naturelle de la pression : à la fin de la cuisson ou après l'arrêt du programme, l'appareil se refroidit tout seul et la pression est libérée de façon naturelle. Pendant la libération naturelle de la pression, les aliments risquent de trop cuire en raison de la pression restante dans la cuve. Utilisez la libération manuelle de la pression pour arrêter immédiatement la cuisson.

Libération manuelle de la pression : appuyez sur le bouton de décompression, situé sur le dessus du couvercle. La libération de la pression prendra quelques secondes à quelques minutes, en fonction de la quantité d'aliments dans la cuve de cuisson (fig. 34).

AVERTISSEMENT : faites attention à la vapeur brûlante qui s'échappe de l'appareil. Tenez votre visage et vos mains à l'écart de la vapeur (fig. 45).

- Pour ouvrir le couvercle, positionnez vos bras parallèlement aux anses de chaque côté du produit, saisissez la poignée du couvercle, tournez-la dans le sens inverse des aiguilles d'une montre et soulevez le couvercle (fig. 35 et 36).

AVERTISSEMENT : faites attention à la vapeur brûlante qui s'échappe de la cuve de cuisson.

9. Débrancher l'appareil

- Après utilisation, débranchez l'appareil et laissez-le refroidir pendant au moins 2 heures avant de le nettoyer.

10. Nettoyer après utilisation

- Nettoyez votre appareil après chaque utilisation.
- Avant le nettoyage, laissez votre appareil refroidir pendant au moins 2 heures.

- Pour les instructions de nettoyage, reportez-vous à la partie 3. Nettoyez toutes les pièces de l'appareil indiquées dans la section AVANT LA PREMIÈRE UTILISATION.

11. Conseils d'entretien

- Pour garantir la durabilité de la cuve de cuisson au fil du temps, ne coupez pas d'aliments à l'intérieur.
- Utilisez les accessoires fournis. N'utilisez pas d'ustensile métallique, car cela pourrait endommager le revêtement antiadhésif de la cuve.
- Après utilisation, il est possible que le joint d'étanchéité conserve l'odeur de votre plat. Cela est normal : le silicone est composé de petits pores qui s'ouvrent lorsqu'il est exposé à une température élevée et qui se ferment une fois que la température baisse. Pour éliminer l'odeur du joint d'étanchéité, vous pouvez :
 - mettre l'anneau en silicone au lave-vaisselle ;
 - ajouter 1 tasse de vinaigre, 1 tasse d'eau et 1 citron coupé en gros morceaux dans la cuve de cuisson, lancer un programme vapeur pendant 2 minutes, puis laisser la vapeur s'évacuer naturellement.
- Remplacez le joint d'étanchéité tous les 2 ans, ou plus tôt en cas de dommages.

GUIDE DE DÉPANNAGE TECHNIQUE

Problème	Raisons possibles	Solutions
Impossible d'ouvrir le couvercle	Ouverture impossible en raison de la pression dans la cuve de cuisson.	Appuyez de manière continue sur le bouton de décompression pour libérer la pression se trouvant à l'intérieur de la cuve de cuisson. Quelques minutes peuvent s'écouler avant la libération complète de la pression.
	La pression dans la cuve de cuisson est complètement libérée, mais la soupape à flotteur est bloquée car elle est trop sale. Par conséquent, elle ne peut pas s'abaisser.	<p>a. Assurez-vous que la pression est complètement libérée en laissant l'appareil refroidir pendant au moins 2 heures.</p> <p>b. Poussez doucement la soupape à flotteur vers le bas en insérant un bâtonnet ou un objet long dans son orifice. Si cela ne fonctionne pas, envoyez l'appareil à un centre d'entretien agréé.</p> <p>c. Pour la prochaine utilisation, veuillez nettoyer et sécher soigneusement la soupape à flotteur.</p>
Impossible de fermer le couvercle	Le joint d'étanchéité n'est pas installé correctement.	Installez correctement le joint d'étanchéité.
	La cuve de cuisson contient des ingrédients chauds générant de la vapeur.	Attendez que les ingrédients dans la cuve de cuisson refroidissent avant de réessayer de fermer le couvercle.
	La soupape à flotteur est bloquée car elle est trop sale. Par conséquent, elle ne peut pas s'abaisser.	<p>a. Poussez doucement la soupape à flotteur vers le bas en insérant un bâtonnet ou un objet long dans son orifice. Si cela ne fonctionne pas, envoyez l'appareil à un centre d'entretien agréé.</p> <p>b. Pour la prochaine utilisation, veuillez nettoyer et sécher soigneusement la soupape à flotteur.</p>
Lorsque vous ouvrez le couvercle, la cuve de cuisson reste fixée à celui-ci.	Le sens ou la position dans lequel le couvercle a été fermé est incorrect.	Fermez le couvercle dans le bon sens, conformément au mode d'emploi.
	Le joint d'étanchéité a créé un effet ventouse.	La cuve de cuisson va se détacher elle-même du couvercle. Cela est normal et témoigne simplement de la bonne herméticité du produit. Pour éviter que la cuve de cuisson ne tombe lourdement sur le produit lors de l'ouverture du couvercle, ouvrez-le toujours doucement.

Problème	Raisons possibles	Solutions
Libération excessive de pression depuis le limiteur de pression.	La pression interne dépasse la pression de fonctionnement ou de sécurité.	Nettoyez soigneusement le limiteur de pression, la soupape à flotteur et le couvercle. Si de la vapeur s'échappe encore de la soupape à flotteur, veuillez renvoyer l'appareil au centre d'entretien agréé le plus proche pour inspection, réparation ou réglage par une personne autorisée.
	Le limiteur de pression est dans une position incorrecte.	Avec précaution, tournez le limiteur de pression/appuyez dessus pour le mettre en place. Faites attention à la vapeur brûlante. Positionnez-vous en toute sécurité et portez des gants de cuisine.
	Un contrôle de pression défectueux a entraîné une libération de pression.	Envoyez l'appareil à un centre d'entretien agréé pour réparation.
Libération de pression continue depuis la soupape à flotteur.	Résidus dans la soupape à flotteur.	<p>a. Appuyez de manière continue sur le bouton de décompression pour éliminer la pression se trouvant à l'intérieur de la cuve de cuisson. Quelques minutes peuvent s'écouler avant la libération complète de la pression.</p> <p>b. Laissez l'appareil refroidir pendant au moins 2 heures.</p> <p>c. Nettoyez et séchez la soupape à flotteur avant de reprendre la cuisson.</p>
	La soupape à flotteur est bloquée.	<p>a. Appuyez de manière continue sur le bouton de décompression pour éliminer la pression se trouvant à l'intérieur de la cuve de cuisson. Quelques minutes peuvent s'écouler avant la libération complète de la pression.</p> <p>b. Laissez l'appareil refroidir pendant au moins 2 heures.</p> <p>c. Nettoyez et séchez la soupape à flotteur avant de reprendre la cuisson.</p>

Problème	Raisons possibles	Solutions
Fuite de vapeur au niveau du couvercle.	Le joint d'étanchéité n'est pas installé correctement.	Enlevez le joint d'étanchéité, nettoyez-le et remettez-le correctement en place.
	Le joint d'étanchéité est sale.	Enlevez le joint d'étanchéité, nettoyez-le et remettez-le correctement en place.
	Le joint d'étanchéité ou le bord de la cuve de cuisson est endommagé.	Envoyez l'appareil à un centre d'entretien agréé pour réparation.
Les aliments ne sont pas cuits	Les proportions d'ingrédients solides/liquides sont inadéquates.	Réessayez en suivant précisément les quantités de la recette.
	Aucune électricité fournie par l'alimentation.	Vérifiez le système d'alimentation électrique de votre maison.
E0 affiché sur l'écran numérique.	L'interrupteur de pression est défectueux.	Envoyez l'appareil à un centre d'entretien agréé pour réparation.
E1 affiché sur l'écran numérique.	Le capteur de température est défaillant.	Envoyez l'appareil à un centre d'entretien agréé pour réparation.
E2 affiché sur l'écran numérique.	Le couvercle n'est pas correctement positionné pour votre programme de cuisson. Chaque programme nécessite une position spécifique du couvercle.	Vérifiez et réglez la position du couvercle requise par votre programme de cuisson. Reportez-vous au tableau des programmes de cuisson à la partie 6 de ce mode d'emploi. Redémarrez votre programme une fois le couvercle positionné correctement. Si le problème persiste, envoyez l'appareil à un centre d'entretien agréé pour réparation.

TEFAL/T-FAL* GARANTIE LIMITÉE INTERNATIONALE

 : www.tefal.com

Ce produit peut être réparé par TEFAL/T-FAL[®] pendant et après la période de garantie.

Les accessoires, consommables et autres pièces remplaçables par l'utilisateur peuvent être commandés, s'ils sont disponibles localement, tel que décrit sur le site Internet de TEFAL/T-FAL : www.tefal.com

La Garantie** :

TEFAL/T-FAL garantit ce produit contre tout défaut de matériau ou de fabrication pendant la période de garantie dans les pays*** indiqués dans la liste ci-jointe, à partir de la date d'achat ou de livraison initiale. La garantie internationale du fabricant couvre tous les coûts de remise en état d'un produit reconnu défectueux afin qu'il soit conforme à ses spécifications d'origine, ce qui concerne la réparation, la main-d'œuvre ou le remplacement éventuel des pièces défectueuses. TEFAL/T-FAL peut choisir de vous proposer un produit de remplacement de qualité équivalente ou supérieure au lieu de réparer le produit défectueux. Dans le cadre de cette garantie, les obligations de TEFAL/T-FAL se limitent exclusivement à ce service de réparation ou de remplacement.

Conditions et exclusions :

TEFAL/T-FAL n'est pas tenu de réparer ni d'échanger un produit qui n'est pas accompagné d'un justificatif d'achat valide. Le produit peut être déposé directement dans un centre d'entretien agréé TEFAL/T-FAL ou y être envoyé en recommandé (ou équivalent) après avoir été emballé de manière adéquate. La liste complète des coordonnées des centres d'entretien agréés TEFAL/T-FAL dans chaque pays est disponible sur le site de TEFAL/T-FAL (www.tefal.com), ou en appelant le Service Consommateurs indiqué dans la liste des pays jointe. Afin d'offrir le meilleur service après-vente possible et d'améliorer constamment la satisfaction de la clientèle, TEFAL/T-FAL peut envoyer une enquête de satisfaction à tous les clients ayant fait réparer ou échangé leur produit dans un centre d'entretien agréé TEFAL/T-FAL. Cette garantie s'applique uniquement aux produits achetés et utilisés à des fins domestiques et ne couvre pas les dommages résultant d'une utilisation inappropriée, d'une négligence, du non-respect des instructions d'utilisation de TEFAL/T-FAL, d'une modification ou d'une réparation non autorisée du produit, d'un emballage mal réalisé par le propriétaire ou d'une mauvaise manipulation par le transporteur. Elle n'inclut également pas l'usure normale du produit, la maintenance ou le remplacement de consommables, ni les cas suivants :

- Utilisation d'une eau ou d'un consommable non adapté
- Dommages mécaniques, surtension
- Pénétration d'eau, de poussière ou d'insectes dans le produit (à l'exception des appareils dotés de caractéristiques spécialement conçues pour les insectes)
- Dommages causés par la foudre ou les surtensions
- Entartrage (tout détartrage doit être réalisé conformément aux instructions d'utilisation)
- Accidents, notamment incendie, inondation, etc.
- Débris de verre ou de céramique dans le produit
- Usage commercial ou professionnel
- Dommages ou mauvais résultats en raison de l'utilisation d'une alimentation électrique non conforme à celle spécifiée sur la plaque signalétique ou aux spécifications du produit

Droits légaux des consommateurs :

Cette garantie internationale de TEFAL/T-FAL n'affecte ni les droits légaux dont bénéficie tout consommateur, qui ne saurait être exclus ou limités, ni les droits envers un distributeur auprès de qui le consommateur a acheté le produit. Cette garantie donne au consommateur des droits légaux spécifiques, et il peut par ailleurs bénéficier d'autres droits susceptibles de varier en fonction du pays ou de l'État. Le consommateur peut faire usage de ces droits à son entière discrétion. ***Lorsqu'un produit est acheté dans un pays répertorié et ensuite utilisé dans un autre pays de la liste, la durée de la garantie internationale de TEFAL/T-FAL correspond à celle du pays d'utilisation, même si le produit a été acheté dans un pays bénéficiant d'une durée de garantie plus longue. Le processus de réparation peut prendre plus de temps si le produit n'est pas vendu localement par TEFAL/T-FAL dans le pays d'utilisation. Si le produit ne peut pas être réparé dans le nouveau pays d'utilisation, la garantie internationale de TEFAL/T-FAL se limite à son remplacement par un produit similaire ou un autre produit à un coût similaire, dans la mesure du possible. *Les appareils ménagers TEFAL sont commercialisés sous la marque T-FAL dans certaines régions comme l'Amérique et le Japon. TEFAL/T-FAL sont des marques déposées du Groupe SEB. Veuillez conserver ce document à des fins de référence si vous souhaitez faire une réclamation dans le cadre de la garantie.

**Pour l'Australie uniquement :

Nos produits sont livrés avec des garanties qui ne peuvent pas être exclues en vertu de la loi australienne sur la consommation. Vous avez droit à un remplacement ou à un remboursement en cas de défaillance majeure, et à une indemnisation pour toute autre perte ou dommage raisonnablement prévisible. Vous avez également le droit de faire réparer ou remplacer les marchandises si elles ne sont pas de qualité acceptable et si la défaillance n'est pas majeure.

**Pour l'Inde uniquement :

Votre produit Tefal est garanti pendant 2 ans. La garantie couvre exclusivement la réparation d'un produit défectueux. Cependant, TEFAL peut choisir de vous proposer un produit de remplacement au lieu de réparer le produit défectueux. Pour faire réparer son produit, le consommateur doit effectuer une demande de service sur l'application mobile SERVICE TEFAL ou appeler le Service Consommateurs TEFAL au 1860-200-1232 (Horaires : du lundi au samedi de 9 h à 18 h). Les produits renvoyés par la Poste ne sont pas couverts par la garantie. Le consommateur est tenu de fournir cette carte de garantie tamponnée et la facture fiscale comme preuve d'achat.

GRAZIE PER AVER SCELTO TEFAL

Benvenuto nel mondo della cucina veloce e deliziosa!

Con Turbo Cuisine, abbiamo raccolto la sfida di reinventare la pentola a pressione: Più facile. Più veloce. Solo il meglio!

Progettato con questo principio guida, Turbo Cuisine consente di risparmiare tempo e cucinare deliziosi piatti fatti in casa in modo totalmente semplice e pratico.

Grazie ancora per averci accolto nella tua cucina.

Ora cuciniamo insieme!

IT

SOMMARIO

Guida rapida in immagini	165
Tefal consiglia la sicurezza prima di tutto	171
Tutte le parti del prodotto	180
Acquisire familiarità con il pannello di controllo	181
Guida all'uso e alla pulizia	182
Guida alla risoluzione dei problemi tecnici	200
Garanzia internazionale limitata Tefal	203

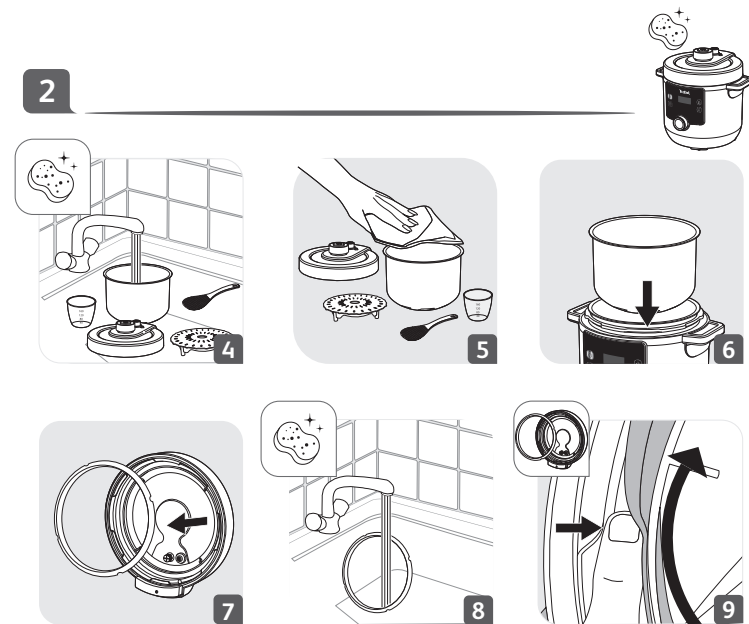
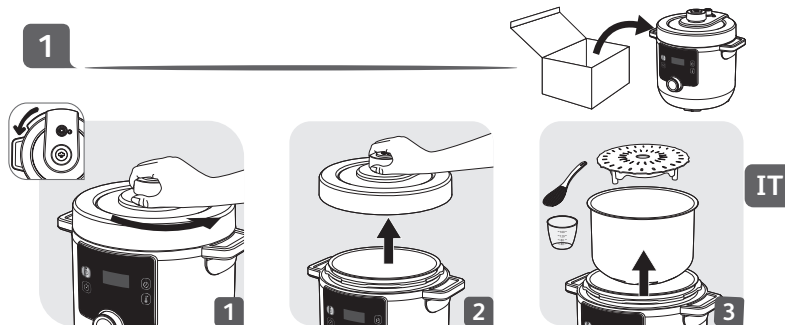

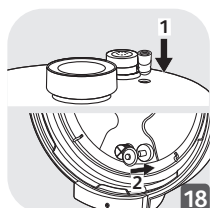
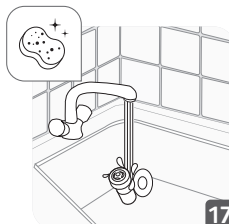
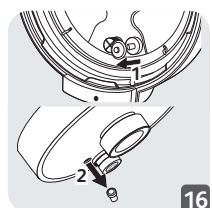
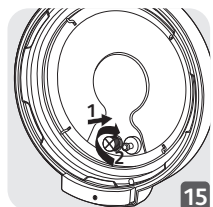
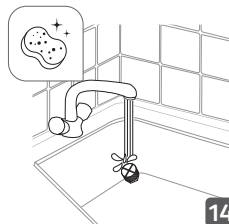
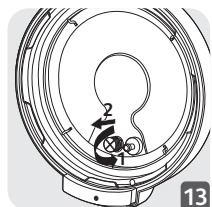
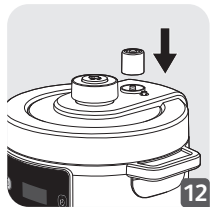
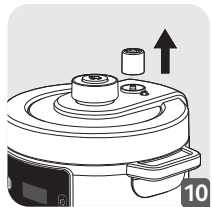

3

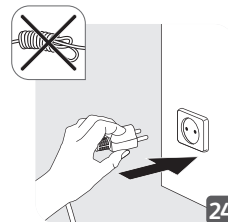
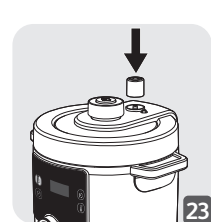
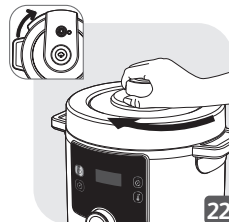
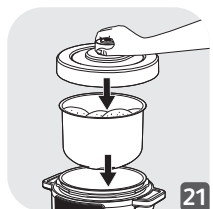
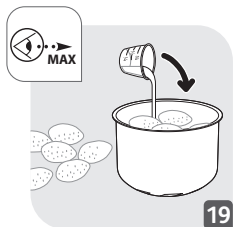

IT

4

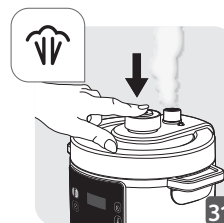
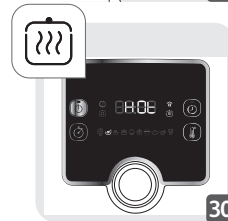
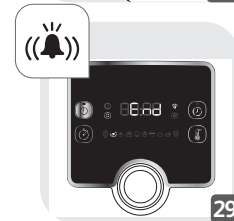
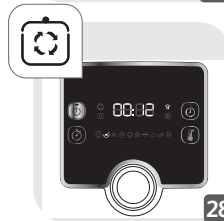



5

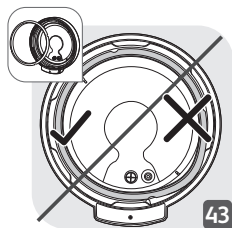
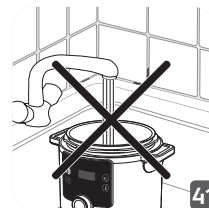
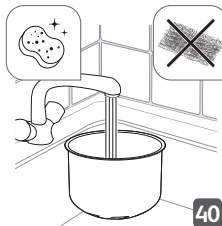
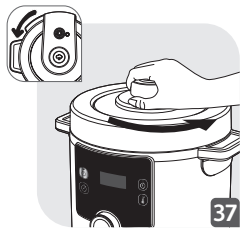

5



IT

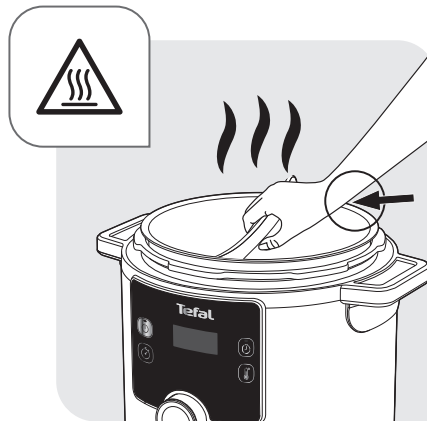



OK

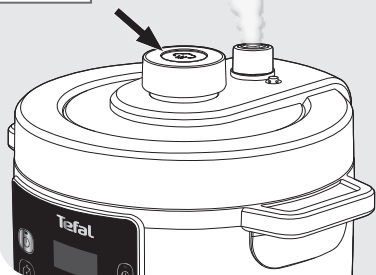
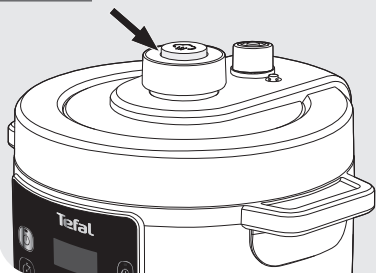

TEFAL CONSIGLIA LA SICUREZZA PRIMA DI TUTTO

La sicurezza è la nostra priorità numero uno. Progettiamo e realizziamo i nostri prodotti con elevati standard tecnologici e di sicurezza. Tuttavia, poiché per qualsiasi apparecchio elettrico esistono alcuni rischi potenziali, invitiamo a prestare un certo livello di attenzione e ad attenersi alle seguenti istruzioni.

IT

ISTRUZIONI SULLA SICUREZZA

Leggere attentamente tutte le seguenti istruzioni e conservarle per riferimento futuro.

- L'uso improprio dell'apparecchio e dei suoi accessori può danneggiare l'apparecchio e provocare lesioni.
- L'apparecchio cuoce a pressione gli alimenti. Un uso non corretto può causare il rischio di ustioni dovute al vapore.
- Per garantire la massima sicurezza, questo prodotto è conforme agli standard e alle normative applicabili (direttiva sulla bassa tensione, compatibilità elettromagnetica, normative sui materiali a contatto con gli alimenti, protezione ambientale, ecc.)
- La fonte di calore necessaria per la cottura è inclusa nell'apparecchio.

1. Dove utilizzare il prodotto in modo sicuro?

- Usare solo in ambienti interni.
- Questo apparecchio è destinato unicamente all'uso domestico. Non è destinato a essere utilizzato nelle seguenti applicazioni, per le quali la garanzia non è valida:

- aree di cucina riservate al personale in negozi, uffici e altri ambienti di lavoro;
- agriturismi;
- camere riservate ai clienti in hotel, motel e altri ambienti residenziali;
- bed and breakfast e ambienti analoghi.
- Non posizionare l'apparecchio in un forno riscaldato o su un piano cottura caldo. Non posizionare l'apparecchio vicino a una fiamma viva o a oggetti infiammabili.
- Utilizzare su una superficie di lavoro piana, stabile e resistente al calore, lontano da spruzzi d'acqua.

2. Chi può utilizzare il prodotto in modo sicuro?

- Questo apparecchio non deve essere utilizzato da persone (compresi i bambini) con ridotte capacità fisiche, sensoriali o mentali o prive di esperienza o conoscenza, a meno che non siano sorvegliate o siano state istruite sull'uso dell'apparecchio da una persona responsabile della loro sicurezza.
- Questo apparecchio può essere usato da persone con ridotte capacità fisiche, sensoriali o mentali o prive di esperienza o conoscenza, solo se sorvegliate o istruite sull'uso sicuro dell'apparecchio e se ne comprendono i rischi correlati.
- Questo apparecchio non deve essere usato dai bambini. Tenere l'apparecchio e il cavo di alimentazione fuori dalla portata dei bambini.
- I bambini non devono giocare con l'apparecchio.

- Sorvegliare i bambini per accertarsi che non giochino con l'apparecchio.

3. Come utilizzare il prodotto in modo sicuro – uso generale?

IT

- Non utilizzare l'apparecchio per scopi diversi da quelli previsti.
- Non utilizzare l'apparecchio per friggere alimenti nell'olio. È consentita solo la rosolatura.
- Questo apparecchio non è uno sterilizzatore. Non utilizzarlo per sterilizzare vasetti.
- Questo apparecchio non è destinato a essere utilizzato con un timer esterno o un telecomando separato.
- Per trasportare l'apparecchio, utilizzare sempre le due maniglie laterali presenti sull'alloggiamento dell'apparecchio. Se l'apparecchio è caldo, indossare guanti da forno. Per una maggiore sicurezza, assicurarsi che il coperchio sia bloccato prima di trasportare l'apparecchio.
- Il fondo del recipiente per la cottura e la piastra riscaldante devono essere a contatto diretto. Rimuovere eventuali oggetti o residui di cibo presenti tra il recipiente per la cottura e la piastra riscaldante, in quanto potrebbero compromettere le prestazioni.
- Tenere presente che alcuni tipi di alimenti, quali salsa di mele, mirtilli rossi, rabarbaro, orzo perlato, avena o altri cereali, piselli spezzati, tagliatelle o pasta possono produrre schiuma, spuma e spruzzi che ostruiscono le valvole. Prestare attenzione durante la cottura di questi

tipi di alimenti e dopo l'uso pulire accuratamente le valvole.

- Quando si cuociono alimenti pastosi, scuotere delicatamente la pentola prima di aprire il coperchio per evitare l'espulsione del cibo.
- Tenere presente che alcune ricette che includono il latte possono formare schiuma, spuma, traboccare e ostruire le valvole. Prestare attenzione durante la preparazione di queste ricette e dopo l'uso pulire accuratamente le valvole.
- Dopo aver cotto carni con uno strato esterno di pelle (come la lingua di bue), che potrebbe gonfiarsi con l'effetto della pressione, non perforare la pelle se appare gonfia: ciò potrebbe causare ustioni. Forarla prima della cottura.
- Non utilizzare l'apparecchio vuoto, senza il recipiente per la cottura o senza ingredienti all'interno del recipiente stesso. Ciò potrebbe causare gravi danni all'apparecchio.
- Non riempire l'apparecchio senza il recipiente per la cottura.
- Non utilizzare l'apparecchio sotto pressione senza aggiungere acqua. Ciò potrebbe causare gravi danni all'apparecchio.
- Attenzione: non versare liquidi sulla spina.
- Non riscaldare il recipiente per la cottura con fonti di calore diverse dalla piastra riscaldante dell'apparecchio e non utilizzare altri recipienti. Non utilizzare il recipiente per la cottura con altri apparecchi.

- Utilizzare il recipiente per la cottura SOLO nell'apparecchio. Non usarlo per cuocere su piani cottura, nel forno e così via.
- Usare un cucchiaio di plastica o di legno per evitare di danneggiare il rivestimento antiaderente del recipiente per la cottura. Non tagliare il cibo direttamente nel recipiente per la cottura.
- Non toccare le valvole, tranne durante la pulizia e la manutenzione dell'apparecchio in base alle istruzioni fornite.
- Non collocare corpi estranei nelle valvole e nel pulsante di rilascio della pressione. Non sostituire la valvola.
- Controllare regolarmente i condotti nelle valvole che consentono la fuoriuscita di vapore per assicurarsi che non siano ostruiti.
- Non usare un panno o altri oggetti tra il coperchio e l'alloggiamento per lasciare il coperchio socchiuso. Ciò può danneggiare in modo permanente la guarnizione di tenuta.
- Non lasciare pendere il cavo di alimentazione dal bordo di un tavolo o della superficie di lavoro, né metterlo a contatto con superfici calde.

4. Come utilizzare il prodotto in modo sicuro – prima della cottura?

- Prima di usare l'apparecchio, controllare che la valvola a galleggiante e la valvola regolatrice di pressione siano pulite.

- Prima di utilizzare l'apparecchio, controllare che la guarnizione di tenuta sia stata installata correttamente sul coperchio.
- Assicurarsi che il fondo del recipiente per la cottura e la piastra riscaldante siano sempre puliti. Assicurarsi che la parte centrale della piastra riscaldante sia mobile.
- Non riempire l'apparecchio oltre il contrassegno MAX sul recipiente per la cottura.
- Attenersi alle raccomandazioni sul volume di cibo e acqua per evitare il rischio di traboccamenti da ebollizione, che possono danneggiare l'apparecchio e causare lesioni.
- Assicurarsi che l'apparecchio sia chiuso correttamente prima di metterlo in pressione.
- Mantenere il pulsante di rilascio della pressione in posizione di tenuta.

5. Come utilizzare il prodotto in modo sicuro – durante la cottura?

- Non tentare di aprire il coperchio finché la pressione non è sufficientemente diminuita. Non tentare di aprire il coperchio finché la valvola a galleggiante non si è abbassata.
- Non forzare mai l'apparecchio per aprirlo.
- Durante la cottura e il rilascio del vapore al termine della cottura, l'apparecchio rilascia calore e vapore. Tenere il viso e le mani lontano dall'apparecchio per evitare ustioni. Non toccare il coperchio durante la cottura.

- Non spostare l'apparecchio quando è in pressione. Utilizzare le maniglie per spostarlo e indossare guanti da forno, se necessario. Non utilizzare la manopola del coperchio per sollevare l'apparecchio.
- Non rimuovere il recipiente per la cottura mentre l'apparecchio è in funzione.
- In modalità rosolatura, prestare attenzione ai rischi di ustioni causati da schizzi quando si aggiungono alimenti o ingredienti nel recipiente per la cottura caldo.

6. Come utilizzare il prodotto in modo sicuro – dopo la cottura?

- Quando si apre il coperchio, afferrarlo sempre per l'apposita manopola. Posizionare il braccio parallelamente alle maniglie laterali. L'acqua bollente potrebbe rimanere intrappolata tra la guarnizione di tenuta e il coperchio e causare ustioni.
- Fare attenzione anche al rischio di ustioni dovute al vapore che fuoriesce dall'apparecchio quando si apre il coperchio. Aprire leggermente il coperchio per consentire al vapore di fuoriuscire delicatamente.
- Non toccare le parti calde dell'apparecchio. Dopo l'uso, la superficie della piastra riscaldante può rimanere calda fino a 2 ore.
- Scollegare la spina dalla presa quando non è in uso e prima della pulizia. Lasciare raffreddare prima di installare o rimuovere le parti.

7. Come utilizzare il prodotto in modo sicuro – pulizia?

- Pulire il fondo del recipiente per la cottura e la piastra riscaldante dopo ogni utilizzo.
- Non immergere l'apparecchio nell'acqua.
- Per la pulizia dell'apparecchio, fare riferimento alle istruzioni per l'uso. È possibile lavare il recipiente per la cottura e il coperchio in acqua calda saponata, non metterli in lavastoviglie. Pulire l'alloggiamento dell'apparecchio con un panno umido.

8. Cosa fare in caso di danni?

- Non utilizzare l'apparecchio in caso di danni presenti sul cavo di alimentazione o sulla spina oppure in caso di malfunzionamenti o danni di qualsiasi tipo. Restituire l'apparecchio al centro di assistenza autorizzato più vicino per eventuali revisioni, riparazioni o regolazioni.
- Solo il personale autorizzato può riparare il prodotto.
- Se il cavo di alimentazione è danneggiato, deve essere sostituito presso un centro di assistenza autorizzato per evitare pericoli. Non sostituire il cavo di alimentazione fornito con altri cavi.
- Non danneggiare la guarnizione di tenuta. In caso di danni, richiedere la sostituzione presso un centro di assistenza autorizzato.
- Sostituire la guarnizione di tenuta ogni 2 anni, o prima se si nota che la guarnizione è usurata o deve essere sostituita.
- Utilizzare solo le parti di ricambio appropriate per il modello in uso. Ciò è particolarmente importante per la guarnizione di tenuta e il recipiente per la cottura.

- Utilizzare solo parti di ricambio vendute in un centro di assistenza autorizzato.
- L'uso di accessori non consigliati dal fabbricante dell'apparecchio può causare lesioni.
- Non utilizzare altri recipienti per la cottura all'interno dell'apparecchio al posto di quello in dotazione. Sostituire il recipiente per la cottura con un ricambio originale progettato per l'uso con questo prodotto.
- **In conformità alle normative vigenti, prima di smaltire un apparecchio non più necessario, occorre renderlo inutilizzabile (scollegandolo e tagliando il cavo di alimentazione).**

IT

La tutela dell'ambiente innanzitutto!



- ① L'apparecchio contiene materiali utili che possono essere recuperati o riciclati.
 - ➔ Lasciarlo in un centro di raccolta dei rifiuti locale.

9. Quando si applica la garanzia?

- La garanzia non copre usure anomale del recipiente per la cottura.
- Leggere attentamente le presenti istruzioni per l'uso prima di utilizzare l'apparecchio per la prima volta. Qualsiasi uso non conforme alle presenti istruzioni esonera il fabbricante da eventuali responsabilità e annulla la garanzia.
- Il fabbricante declina ogni responsabilità e la garanzia non verrà applicata per qualsiasi uso commerciale, uso inappropriato o mancato rispetto delle istruzioni.

TUTTE LE PARTI DEL PRODOTTO

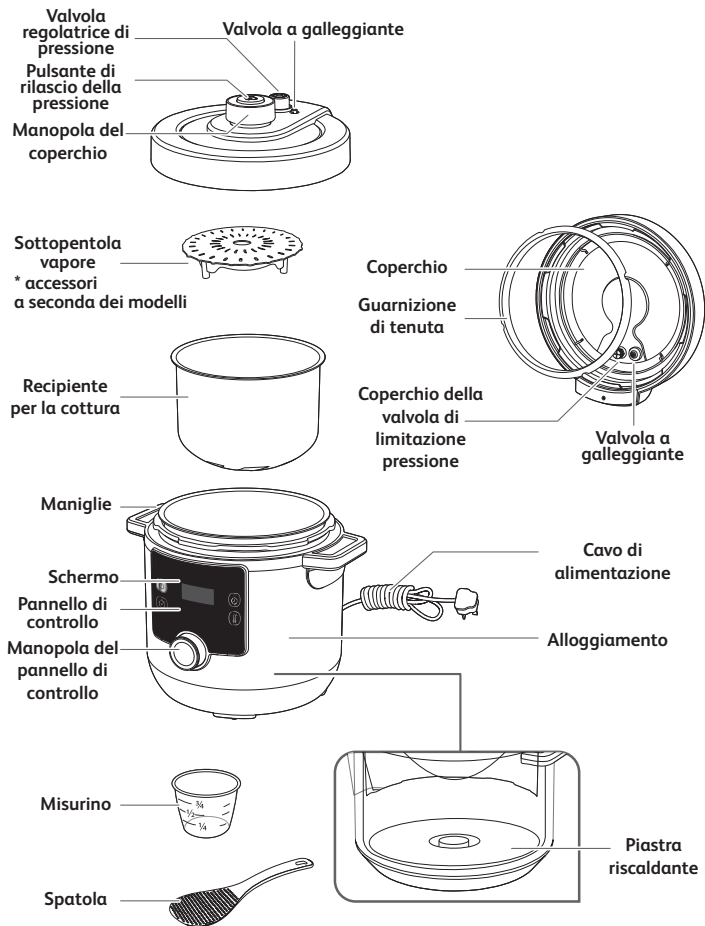

ACQUISIRE FAMILIARITÀ CON IL PANNELLO DI CONTROLLO

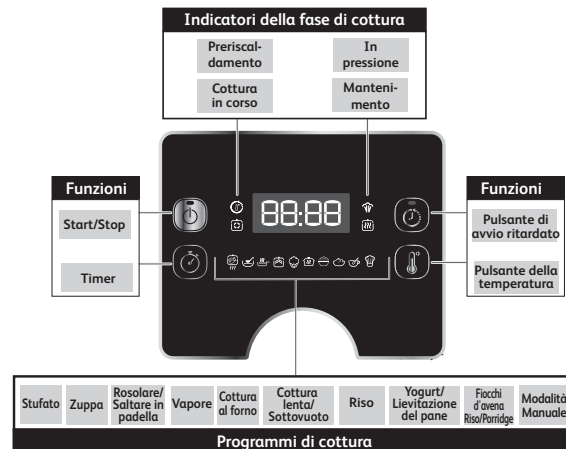

MESSAGGI DI STATO

HE 10

Messaggio di benvenuto all'accensione dell'apparecchio.

01:30

Visualizzazione del tempo. In questo esempio: 1 ora e 30 minuti.

114°C

Visualizzazione della temperatura. In questo esempio: 114 gradi Celsius.

AUTO

Indica che il programma ha un'impostazione automatica predefinita di temperatura/tempo. Non sono possibili modifiche.

00:00

Indica che la temperatura aumenta durante la fase di preriscaldamento.

HE AT

Indica che l'apparecchio è in fase di preriscaldamento.

EE AD

Indica che il programma è terminato.

EH 0E

Indica che l'apparecchio è in fase di mantenimento in caldo.

SE 0P

Indica che il programma è stato interrotto.

88:88

Indica che l'apparecchio è in modalità standby.

Fare riferimento alle figure indicate come (Fig. x) nella parte Guida rapida.

PRIMA DEL PRIMO UTILIZZO

1. Rimuovere la confezione

- Estrarre l'apparecchio dalla confezione e leggere attentamente il manuale di istruzioni prima di utilizzarlo per la prima volta.
- Rimuovere eventuali adesivi promozionali (se presenti) dall'apparecchio prima di utilizzarlo per la prima volta.

2. Aprire il coperchio

- Per aprire il coperchio, afferrare l'apposita manopola, ruotarla in senso antiorario e sollevare il coperchio (Fig. 1 e 2).

Nota: quando si solleva il coperchio, può accadere che il recipiente per la cottura rimanga attaccato al coperchio. Questo è normale e dimostra semplicemente la buona tenuta ermetica del prodotto. Per evitare che il recipiente per la cottura cada pesantemente sul prodotto quando si apre il coperchio, aprire sempre delicatamente il coperchio.

- Posizionare l'apparecchio su una superficie piana. Rimuovere tutti i materiali di protezione e gli accessori dall'interno dell'apparecchio (Fig. 3).

3. Pulire tutte le parti dell'apparecchio

3a. Pulire il coperchio, il recipiente per la cottura e gli accessori

- Pulire il coperchio, il recipiente per la cottura e gli accessori con una spugna morbida e acqua calda saponata (Fig. 4).
- Asciugare il coperchio, il recipiente per la cottura e gli accessori (Fig. 5)

- Non utilizzare pagliette o spugne abrasive per pulire il recipiente per la cottura, poiché potrebbero danneggiare il rivestimento antiaderente nel recipiente stesso (Fig. 40).
- Non immergere l'apparecchio nell'acqua (Fig. 41).
- Se inavvertitamente si immerge l'apparecchio nell'acqua o si versa dell'acqua direttamente sulla piastra riscaldante, portare il prodotto in un centro di assistenza autorizzato per la riparazione.
- Non mettere il coperchio e il recipiente per la cottura in lavastoviglie (Fig. 42).
- Tenere presente che possono essere lavati in lavastoviglie solo gli accessori seguenti: mestolo, misurino e cestello vapore.

3b. Pulire la guarnizione di tenuta

- Rimuovere la guarnizione di tenuta dal coperchio e pulirla con una spugna morbida e acqua calda saponata (Fig. 7 e 8).
- Asciugarla accuratamente.
- Posizionare la guarnizione di tenuta sopra l'apposita fenditura e premerla in posizione (Fig. 9). Premere con decisione verso il basso per assicurarsi che non vi siano arricciamenti e che la guarnizione di tenuta aderisca bene nell'apposita fenditura.
- Dopo aver posizionato la guarnizione di tenuta sul coperchio, se si apre il coperchio troppo rapidamente, può accadere che il recipiente per la cottura rimanga attaccato al coperchio (Fig. 37 e 38). Attendere alcuni secondi affinché il recipiente per la cottura si liberi dal coperchio (Fig. 39).

Nota: ciò è normale e dimostra semplicemente la buona tenuta ermetica del prodotto. Per evitare che il recipiente per la cottura cada pesantemente sul prodotto quando si apre il coperchio, aprire sempre delicatamente il coperchio.

AVVERTENZA: non utilizzare mai l'apparecchio senza la guarnizione di tenuta (Fig. 44).

3c. Pulire le valvole

- Per pulire la valvola regolatrice di pressione, rimuoverla dal tubo sopra il coperchio (Fig. 10). Pulirla con una spugna morbida e acqua calda saponata (Fig. 11). Una volta asciutta, fare attenzione che il condotto del tubo sia pulito prima di ricollocare la valvola regolatrice di pressione sul tubo sopra il coperchio (Fig. 12). Assicurarsi che la valvola regolatrice di pressione sia ben inserita in posizione, deve potersi spostare verso l'alto e verso il basso.
- Per pulire la copertura della valvola regolatrice di pressione, svitarla dall'interno del coperchio (Fig. 13). Pulirla con una spugna morbida e acqua calda saponata (Fig. 14). Una volta asciutta, fare attenzione che il condotto del tubo sia pulito prima di riavvitare la copertura della valvola regolatrice di pressione all'interno del coperchio (Fig. 15).
- Per pulire la valvola a galleggiante, rimuovere la guarnizione della valvola a galleggiante dall'interno del coperchio, capovolgere il coperchio in modo che la valvola a galleggiante possa fuoriuscire dal coperchio stesso (Fig. 16). Pulire la guarnizione della valvola a galleggiante e la valvola a galleggiante con una spugna morbida e acqua calda saponata (Fig. 17). Una volta asciutta, reinserire la valvola a galleggiante sul coperchio e rimettere la guarnizione della valvola a galleggiante in posizione (Fig. 18). Assicurarsi che la valvola a galleggiante sia ben inserita in posizione, deve potersi spostare verso l'alto e verso il basso.

3d. Pulire l'alloggiamento dell'apparecchio

- Pulire l'alloggiamento dell'apparecchio con un panno umido.
- Non immergere l'apparecchio nell'acqua (Fig. 41).
- Pulire la piastra riscaldante con un panno asciutto.

ISTRUZIONI PER L'USO

1. Mettere gli ingredienti nel recipiente per la cottura

- Rimuovere il recipiente per la cottura dall'alloggiamento.
- Mettere gli ingredienti nel recipiente per la cottura.
- Tenere presente che il livello di cibo e liquidi non deve mai superare il contrassegno di livello massimo sul recipiente per la cottura (Fig. 19).
- Quando si cucinano cibi che aumentano di volume durante la cottura in modalità a pressione, come verdure disidratate o riso, non riempire la pentola per la cottura per più della metà della sua capacità.

2. Posizionare il recipiente per la cottura nell'alloggiamento

- Assicurarsi che il fondo del recipiente per la cottura sia pulito e asciutto; rimuovere eventuali residui di cibo dalla piastra riscaldante (Fig. 20).
- Posizionare il recipiente per la cottura nell'alloggiamento (Fig. 21).
- Non utilizzare mai l'apparecchio senza il recipiente per la cottura.

3. Chiudere e bloccare il coperchio

- Controllare che la guarnizione di tenuta sia posizionata saldamente sul coperchio (Fig. 43).
- Afferrare la manopola del coperchio, posizionare il coperchio sull'apparecchio e ruotarlo in senso orario per bloccarlo (Fig. 22).

4. Installare la valvola regolatrice di pressione

- Posizionare correttamente la valvola regolatrice di pressione sul coperchio (Fig. 23). Tenere presente che la valvola rimarrà leggermente allentata, questo è normale.

5. Accensione dell'apparecchio

- Srotolare completamente il cavo di alimentazione e collegarlo alla presa elettrica (Fig. 24).
- L'apparecchio emette un segnale acustico, lo schermo lampeggia e viene visualizzato **HEHO**.

6. Selezionare e avviare un programma di cottura

- Ogni programma ha un tempo e una temperatura predefiniti e richiede una specifica posizione del coperchio; consultare la tabella dei programmi di cottura:

TABELLA DEI PROGRAMMI DI COTTURA













Icona del programma di cottura	Nome del programma di cottura	Tempo di cottura predefinito	Tempo regolabile	Temperatura predefinita	Temperatura regolabile	Pressione predefinita	Avvio ritardato da 10 minuti a 12 ore	Mantenimento in caldo fino a 24 ore	Stato del coperchio		
									Coperchio chiuso e bloccato	Coperchio chiuso ma non bloccato	Coperchio aperto
	Stufato	30 min	da 1 min a 2 ore	114 °C	No	70 Kpa	Si	Si	•		
	Zuppa	12 min	da 1 min a 2 ore	114 °C	No	70 Kpa	Si	Si	•		
	Rosolare/ Saltare in padella	20 min	da 1 min a 1 ora	160 °C	Si, da 100 °C a 160 °C	No	No	No			•
	Vapore	10 min	da 1 min a 2 ore	114 °C	No	70 Kpa	Si	Si	•		
	Cottura al forno	40 min	da 1 min a 2 ore	160 °C	Si, da 100 °C a 160 °C	No	Si	Si		•	
	Cottura lenta/ Sottovuoto	4 ore	da 30 min a 12 ore	85 °C	Si, da 55 °C a 95 °C	No	Si	No	•	•	
	Riso	12 min	da 1 min a 2 ore	114 °C	No	70 Kpa	Si	Si	•		
	Yogurt/ Lievitazione del pane	8 ore	da 30 min a 12 ore	30 °C	Si, da 22 °C a 40 °C	No	No	No	•	•	
	Focchi d'avena/ Porridge	15 min	da 1 min a 2 ore	100 °C	No	No	Si	Si		•	
	Modalità Manuale	30 min	da 1 min a 4 ore	80 °C	Si, da 70 °C a 160 °C	No	No	Si	•	•	•

Nota: durante la cottura, è possibile notare lievi perdite di vapore dal coperchio, in particolare dalla valvola di limitazione della pressione. Questo è normale e si verifica quando la pressione aumenta.

Fare riferimento alle figure della Guida rapida (dalla Fig. 25 alla Fig. 36)















Programma Stufato











- Posizionare gli ingredienti nel recipiente per la cottura e chiudere completamente e bloccare il coperchio.
- Ruotare la manopola del pannello di controllo verso destra per raggiungere il programma Stufato . Sullo schermo viene visualizzato il tempo di cottura predefinito.
- Opzionale: premere  e impostare il tempo desiderato ruotando la manopola del pannello di controllo verso destra (per aumentare il tempo) o verso sinistra (per diminuire il tempo).
- Premere  per avviare il programma di cottura.
- L'apparecchio avvia la fase di preriscaldamento. Sullo schermo è visualizzato alternativamente  e  e la spia di preriscaldamento  si accende.
- Al termine della fase di preriscaldamento, l'apparecchio passa automaticamente alla fase di cottura. Sullo schermo viene visualizzato il conto alla rovescia e la spia di cottura in corso  si accende.
- Durante il processo di cottura, la pressione si accumula nell'apparecchio e spinge verso l'alto la valvola a galleggiante. La spia della cottura a pressione  si accende per segnalare che il coperchio non può essere aperto senza prima aver rilasciato la pressione.
- Al termine del conto alla rovescia, l'apparecchio emette un segnale acustico e sullo schermo viene visualizzato .
- Dopo alcuni secondi, l'apparecchio passa automaticamente alla fase di mantenimento in caldo. Sullo schermo viene visualizzato  e la spia di mantenimento in caldo  si accende.
- Premere  per 3 secondi per arrestare il programma in qualsiasi momento.















Programma Zuppa

- Posizionare gli ingredienti nel recipiente per la cottura e chiudere completamente e bloccare il coperchio.
- Ruotare la manopola del pannello di controllo verso destra per raggiungere il programma Zuppa . Sullo schermo viene visualizzato il tempo di cottura predefinito.
- Opzionale: premere  e impostare il tempo desiderato ruotando la manopola del pannello di controllo verso destra (per aumentare il tempo) o verso sinistra (per diminuire il tempo).
- Premere  per avviare il programma di cottura.
- L'apparecchio avvia la fase di preriscaldamento. Sullo schermo è visualizzato alternativamente  e  e la spia di preriscaldamento  si accende.
- Al termine della fase di preriscaldamento, l'apparecchio passa automaticamente alla fase di cottura. Sullo schermo viene visualizzato il conto alla rovescia e la spia di cottura in corso  si accende.
- Durante il processo di cottura, la pressione si accumula nell'apparecchio e spinge verso l'alto la valvola a galleggiante. La spia della cottura a pressione  si accende per segnalare che il coperchio non può essere aperto senza prima aver rilasciato la pressione.
- Al termine del conto alla rovescia, l'apparecchio emette un segnale acustico e sullo schermo viene visualizzato .
- Dopo alcuni secondi, l'apparecchio passa automaticamente alla fase di mantenimento in caldo. Sullo schermo viene visualizzato  e la spia di mantenimento in caldo  si accende.
- Premere  per 3 secondi per arrestare il programma in qualsiasi momento.

Programma Rosolare/Saltare in padella













- Ruotare la manopola del pannello di controllo verso destra per raggiungere il programma Rosolare/Saltare in padella . Sullo schermo viene visualizzato il tempo di cottura predefinito.
- Opzionale: premere  e impostare il tempo desiderato ruotando la manopola del pannello di controllo verso destra (per aumentare il tempo) o verso sinistra (per diminuire il tempo).
- Opzionale: premere  e impostare la temperatura desiderata ruotando la manopola del pannello di controllo verso destra (per aumentare la temperatura) o verso sinistra (per diminuire la temperatura).
- Premere  per avviare il programma di cottura.
- L'apparecchio avvia la fase di preriscaldamento. Sullo schermo è visualizzato alternativamente  e  e la spia di preriscaldamento  si accende.
- Al termine della fase di preriscaldamento, l'apparecchio passa automaticamente alla fase di cottura. Sullo schermo viene visualizzato il conto alla rovescia e la spia di cottura in corso  si accende.
- Posizionare gli ingredienti nel recipiente per la cottura e tenere il coperchio aperto per saltare in padella.
- Al termine del conto alla rovescia, l'apparecchio emette un segnale acustico e sullo schermo viene visualizzato .
- Dopo alcuni secondi, l'apparecchio passa automaticamente alla modalità standby. Sullo schermo viene visualizzato .
- Premere  per 3 secondi per arrestare il programma in qualsiasi momento.

Programma Vapore

- Mettere 150 ml di acqua (3/4 di tazza) nel recipiente per la cottura, mettere gli ingredienti nel cestello vapore e posizionare il cestello sopra il recipiente per la cottura. Chiudere completamente e bloccare il coperchio.
- Ruotare la manopola del pannello di controllo verso destra per raggiungere il programma Vapore . Sullo schermo viene visualizzato il tempo di cottura predefinito.
- Opzionale: premere  e impostare il tempo desiderato ruotando la manopola del pannello di controllo verso destra (per aumentare il tempo) o verso sinistra (per diminuire il tempo).
- Premere  per avviare il programma di cottura.
- L'apparecchio avvia la fase di preriscaldamento. Sullo schermo è visualizzato alternativamente  e  e la spia di preriscaldamento  si accende.
- Al termine della fase di preriscaldamento, l'apparecchio passa automaticamente alla fase di cottura. Sullo schermo viene visualizzato il conto alla rovescia e la spia di cottura in corso  si accende.
- Durante il processo di cottura, la pressione si accumula nell'apparecchio e spinge verso l'alto la valvola a galleggiante. La spia della cottura a pressione  si accende per segnalare che il coperchio non può essere aperto senza prima aver rilasciato la pressione.
- Al termine del conto alla rovescia, l'apparecchio emette un segnale acustico e sullo schermo viene visualizzato .
- Dopo alcuni secondi, l'apparecchio passa automaticamente alla fase di mantenimento in caldo. Sullo schermo viene visualizzato  e la spia di mantenimento in caldo  si accende.
- Premere  per 3 secondi per arrestare il programma in qualsiasi momento.













Programma Cottura al forno

- Posizionare la preparazione nel recipiente per la cottura e chiudere il coperchio ma senza bloccarlo.
- Ruotare la manopola del pannello di controllo verso destra per raggiungere il programma Cottura al forno . Sullo schermo viene visualizzato il tempo di cottura predefinito.
- Opzionale: premere  e impostare il tempo desiderato ruotando la manopola del pannello di controllo verso destra (per aumentare il tempo) o verso sinistra (per diminuire il tempo).
- Opzionale: premere  e impostare la temperatura desiderata ruotando la manopola del pannello di controllo verso destra (per aumentare la temperatura) o verso sinistra (per diminuire la temperatura).
- Premere  per avviare il programma di cottura.
- L'apparecchio avvia la fase di preriscaldamento. Sullo schermo è visualizzato alternativamente  e  e la spia di preriscaldamento  si accende.
- Al termine della fase di preriscaldamento, l'apparecchio passa automaticamente alla fase di cottura. Sullo schermo viene visualizzato il conto alla rovescia e la spia di cottura in corso  si accende.
- Al termine del conto alla rovescia, l'apparecchio emette un segnale acustico e sullo schermo viene visualizzato .
- Dopo alcuni secondi, l'apparecchio passa automaticamente alla fase di mantenimento in caldo. Sullo schermo viene visualizzato  e la spia di mantenimento in caldo  si accende.
- Premere  per 3 secondi per arrestare il programma in qualsiasi momento.



Programma Cottura lenta/Sottovuoto

- Posizionare gli ingredienti nel recipiente per la cottura e chiudere il coperchio.
- Ruotare la manopola del pannello di controllo verso destra per raggiungere il programma Cottura lenta/Sottovuoto . Sullo schermo viene visualizzato il tempo di cottura predefinito.
- Opzionale: premere  e impostare il tempo desiderato ruotando la manopola del pannello di controllo verso destra (per aumentare il tempo) o verso sinistra (per diminuire il tempo).
- Opzionale: premere  e impostare la temperatura desiderata ruotando la manopola del pannello di controllo verso destra (per aumentare la temperatura) o verso sinistra (per diminuire la temperatura).
- Premere  per avviare il programma di cottura.
- L'apparecchio avvia la fase di preriscaldamento. Sullo schermo è visualizzato alternativamente  e  e la spia di preriscaldamento  si accende.
- Al termine della fase di preriscaldamento, l'apparecchio passa automaticamente alla fase di cottura. Sullo schermo viene visualizzato il conto alla rovescia e la spia di cottura in corso  si accende.
- Al termine del conto alla rovescia, l'apparecchio emette un segnale acustico e sullo schermo viene visualizzato .
- Dopo alcuni secondi, l'apparecchio passa automaticamente alla modalità standby. Sullo schermo viene visualizzato .
- Premere  per 3 secondi per arrestare il programma in qualsiasi momento.



Programma Riso

- Posizionare gli ingredienti nel recipiente per la cottura e chiudere completamente e bloccare il coperchio.
- Ruotare la manopola del pannello di controllo verso destra per raggiungere il programma Riso . Sullo schermo viene visualizzato il tempo di cottura predefinito.
- Opzionale: premere e impostare il tempo desiderato ruotando la manopola del pannello di controllo verso destra (per aumentare il tempo) o verso sinistra (per diminuire il tempo).
- Premere per avviare il programma di cottura.
- L'apparecchio avvia la fase di preriscaldamento. Sullo schermo è visualizzato alternativamente e e la spia di preriscaldamento si accende.
- Al termine della fase di preriscaldamento, l'apparecchio passa automaticamente alla fase di cottura. Sullo schermo viene visualizzato il conto alla rovescia e la spia di cottura in corso si accende.
- Durante il processo di cottura, la pressione si accumula nell'apparecchio e spinge verso l'alto la valvola a galleggiante. La spia della cottura a pressione si accende per segnalare che il coperchio non può essere aperto senza prima aver rilasciato la pressione.
- Al termine del conto alla rovescia, l'apparecchio emette un segnale acustico e sullo schermo viene visualizzato .
- Dopo alcuni secondi, l'apparecchio passa automaticamente alla fase di mantenimento in caldo. Sullo schermo viene visualizzato e la spia di mantenimento in caldo si accende.
- Premere per 3 secondi per arrestare il programma in qualsiasi momento.













Programma Yogurt/Lievitazione del pane

Il programma Yogurt/Lievitazione del pane può essere utilizzato per preparare yogurt o far lievitare l'impasto di pane/dolci.

- Posizionare gli ingredienti nel recipiente per la cottura e chiudere il coperchio. Per far lievitare l'impasto, è possibile impastarlo direttamente nel recipiente per la cottura, quindi posizionare il recipiente nell'alloggiamento e chiudere il coperchio.
- Ruotare la manopola del pannello di controllo verso destra per raggiungere il programma Yogurt/Lievitazione del pane . Sullo schermo viene visualizzato il tempo di cottura predefinito.
- Opzionale: premere e impostare il tempo desiderato ruotando la manopola del pannello di controllo verso destra (per aumentare il tempo) o verso sinistra (per diminuire il tempo).
- Opzionale: premere e impostare la temperatura desiderata ruotando la manopola del pannello di controllo verso destra (per aumentare la temperatura) o verso sinistra (per diminuire la temperatura).
- Premere per avviare il programma di cottura.
- L'apparecchio avvia la fase di preriscaldamento. Sullo schermo è visualizzato alternativamente e e la spia di preriscaldamento si accende.
- Al termine della fase di preriscaldamento, l'apparecchio passa automaticamente alla fase di cottura. Sullo schermo viene visualizzato il conto alla rovescia e la spia di cottura in corso si accende.
- Al termine del conto alla rovescia, l'apparecchio emette un segnale acustico e sullo schermo viene visualizzato .
- Dopo alcuni secondi, l'apparecchio passa automaticamente alla modalità standby. Sullo schermo viene visualizzato .
- Premere per 3 secondi per arrestare il programma in qualsiasi momento.











Programma Focchi d'avena/Porridge

- Posizionare gli ingredienti nel recipiente per la cottura e chiudere completamente e bloccare il coperchio.
- Ruotare la manopola del pannello di controllo verso destra per raggiungere il programma Focchi d'avena/Porridge . Sullo schermo viene visualizzato il tempo di cottura predefinito.
- Opzionale: premere  e impostare il tempo desiderato ruotando la manopola del pannello di controllo verso destra (per aumentare il tempo) o verso sinistra (per diminuire il tempo).
- Premere  per avviare il programma di cottura.
- L'apparecchio avvia la fase di preriscaldamento. Sullo schermo è visualizzato alternativamente  e  e la spia di preriscaldamento  si accende.
- Al termine della fase di preriscaldamento, l'apparecchio passa automaticamente alla fase di cottura. Sullo schermo viene visualizzato il conto alla rovescia e la spia di cottura in corso  si accende.
- Al termine del conto alla rovescia, l'apparecchio emette un segnale acustico e sullo schermo viene visualizzato .
- Dopo alcuni secondi, l'apparecchio passa automaticamente alla fase di mantenimento in caldo. Sullo schermo viene visualizzato  e la spia di mantenimento in caldo  si accende.
- Premere  per 3 secondi per arrestare il programma in qualsiasi momento.



Modalità Manuale



- Posizionare gli ingredienti nel recipiente per la cottura e chiudere il coperchio o meno a seconda della ricetta.

- Ruotare la manopola del pannello di controllo verso destra per raggiungere il programma Modalità Manuale . Sullo schermo viene visualizzato il tempo di cottura predefinito.
- Opzionale: premere  e impostare il tempo desiderato ruotando la manopola del pannello di controllo verso destra (per aumentare il tempo) o verso sinistra (per diminuire il tempo).
- Opzionale: premere  e impostare la temperatura desiderata ruotando la manopola del pannello di controllo verso destra (per aumentare la temperatura) o verso sinistra (per diminuire la temperatura).
- Premere  per avviare il programma di cottura.
- L'apparecchio avvia la fase di preriscaldamento. Sullo schermo è visualizzato alternativamente  e  e la spia di preriscaldamento  si accende.
- Al termine della fase di preriscaldamento, l'apparecchio passa automaticamente alla fase di cottura. Sullo schermo viene visualizzato il conto alla rovescia e la spia di cottura in corso  si accende.
- Al termine del conto alla rovescia, l'apparecchio emette un segnale acustico e sullo schermo viene visualizzato .
- Dopo alcuni secondi, l'apparecchio passa automaticamente alla modalità standby. Sullo schermo viene visualizzato .
- Premere  per 3 secondi per arrestare il programma in qualsiasi momento.

7. Utilizzare la funzione di avvio ritardato

L'avvio ritardato può essere utile per preimpostare l'apparecchio per avviare la cottura in un secondo momento.

- Selezionare prima un programma seguendo le fasi descritte sopra nella parte 6.

- Prima di avviare il programma selezionato, premere . Sullo schermo viene visualizzato il tempo predefinito per l'avvio ritardato.
- Impostare il tempo desiderato ruotando la manopola del pannello di controllo verso destra (per aumentare il tempo) o verso sinistra (per diminuire il tempo).
- Premere . Sullo schermo viene visualizzato il conto alla rovescia per l'avvio ritardato. Una volta trascorso il tempo preimpostato, l'apparecchio avvia automaticamente la cottura.

8. Aprire il coperchio

- Non tentare di aprire il coperchio se la valvola a galleggiante è sollevata e se la spia di cottura a pressione  è accesa.
- La pressione può essere rilasciata in 2 modi diversi al termine della cottura:

Rilascio naturale: al termine della cottura o dopo l'arresto del programma, l'apparecchio si raffredda da solo e la pressione si rilascia naturalmente. Durante il rilascio naturale, il cibo potrebbe cuocere eccessivamente a causa della pressione residua nel recipiente. Per interrompere immediatamente il processo di cottura, utilizzare il rilascio manuale.

Rilascio manuale: premere il pulsante di rilascio della pressione, sulla parte superiore del coperchio. Ci vorranno da pochi secondi ad alcuni minuti a seconda della quantità di cibo all'interno del recipiente per la cottura (Fig. 34).

ATTENZIONE: fare attenzione al vapore caldo che fuoriesce dall'apparecchio. Tenere il viso e le mani lontano dall'uscita del vapore (Fig. 45).

- Per aprire il coperchio, posizionare il braccio parallelamente alle maniglie laterali, afferrare la manopola del coperchio, ruotare in senso antiorario e sollevare il coperchio (Fig. 35 e 36).

ATTENZIONE: fare attenzione al vapore caldo che fuoriesce dal recipiente per la cottura.

9. Scollegare l'apparecchio dalla presa di corrente

- Dopo l'uso, scollegare l'apparecchio dalla presa di corrente e lasciarlo raffreddare per almeno 2 ore prima di pulirlo.

IT

10. Pulire dopo l'uso

- Pulire l'apparecchio dopo ogni utilizzo.
- Prima della pulizia, lasciare raffreddare l'apparecchio per almeno 2 ore.
- Per le istruzioni di pulizia, fare riferimento alla parte 3. Pulire tutte le parti dell'apparecchio descritte nella sezione PRIMA DEL PRIMO UTILIZZO.

11. Suggerimenti per la manutenzione

- Per garantire la durata del recipiente per la cottura nel tempo, non tagliare gli alimenti al suo interno.
- Utilizzare gli accessori in dotazione. Non utilizzare utensili metallici in quanto potrebbero danneggiare il rivestimento antiaaderente del recipiente.
- Dopo l'uso, la guarnizione di tenuta potrebbe mantenere l'odore del piatto preparato. Questo è normale; il silicone ha piccoli pori che si aprono quando sono esposti a temperature elevate e si richiudono quando la temperatura scende. Per eliminare l'odore dalla guarnizione di tenuta, è possibile:
 - Mettere l'anello in silicone nella lavastoviglie
 - Aggiungere 1 tazza di aceto, 1 tazza di acqua e 1 limone tagliato a pezzi grandi nel recipiente per la cottura e avviare un programma di cottura a vapore per 2 minuti, quindi lasciare che il vapore si rilasci naturalmente.
- Sostituire la guarnizione di tenuta ogni 2 anni o prima in caso di danni.

GUIDA ALLA RISOLUZIONE DEI PROBLEMI TECNICI

Problema	Possibili cause	Soluzioni
Impossibile aprire il coperchio	Impossibile aprire a causa della pressione nel recipiente per la cottura.	Premere continuamente il pulsante di rilascio della pressione per rimuovere la pressione all'interno del recipiente per la cottura. Possono essere necessari alcuni minuti prima che la pressione sia completamente rilasciata.
	La pressione nel recipiente per la cottura è completamente rilasciata ma la valvola a galleggiante è bloccata perché è troppo sporca e quindi non può muoversi verso il basso.	<p>a. Assicurarsi che la pressione venga rilasciata completamente lasciando raffreddare l'apparecchio per almeno 2 ore.</p> <p>b. Spingere delicatamente la valvola a galleggiante verso il basso inserendo uno spiedino o un oggetto lungo nell'apertura della valvola stessa. Se questo non risolve il problema, inviare l'apparecchio a un centro di assistenza autorizzato.</p> <p>c. Per il successivo utilizzo, pulire e asciugare accuratamente la valvola a galleggiante.</p>
Impossibile chiudere il coperchio	La guarnizione di tenuta non è installata correttamente.	Installare la guarnizione di tenuta in modo corretto.
	Il recipiente per la cottura contiene ingredienti caldi che generano vapore.	Attendere che gli ingredienti nel recipiente per la cottura si raffreddino prima di provare a chiudere nuovamente il coperchio.
	La valvola a galleggiante è bloccata perché è troppo sporca e quindi non può muoversi verso il basso.	<p>a. Spingere delicatamente la valvola a galleggiante verso il basso inserendo uno spiedino o un oggetto lungo nell'apertura della valvola stessa. Se questo non risolve il problema, inviare l'apparecchio a un centro di assistenza autorizzato.</p> <p>b. Per il successivo utilizzo, pulire e asciugare accuratamente la valvola a galleggiante.</p>
	La posizione e/o la direzione in cui il coperchio è stato chiuso non sono corrette.	Chiudere il coperchio nella direzione corretta, come indicato nel manuale di istruzioni.
Quando si apre il coperchio, il recipiente per la cottura rimane attaccato al coperchio	La guarnizione di tenuta ha creato un effetto di aspirazione.	Il recipiente per la cottura si libera dal coperchio da solo. Questo è normale e dimostra semplicemente la buona tenuta ermetica del prodotto. Per evitare che il recipiente per la cottura cada pesantemente sul prodotto quando si apre il coperchio, aprire sempre delicatamente il coperchio.

Problema	Possibili cause	Soluzioni
Rilascio intenso della pressione dalla valvola regolatrice di pressione	La pressione interna supera la pressione di esercizio oppure la pressione interna supera la pressione di sicurezza.	Pulire accuratamente la valvola regolatrice di pressione, la valvola a galleggiante e il coperchio. Se dalla valvola a galleggiante esce ancora vapore, restituire l'apparecchio al più vicino centro di assistenza autorizzato per l'ispezione, la riparazione o la regolazione da parte di una persona autorizzata.
	La valvola regolatrice di pressione è in una posizione errata.	Ruotare/premere con cautela la valvola regolatrice di pressione per farla cadere in posizione. Fare attenzione al vapore caldo. Posizionarsi in modo sicuro e indossare guanti da forno.
	Un controllo della pressione difettoso ha provocato il rilascio della pressione.	Inviare l'apparecchio a un centro di assistenza autorizzato per la riparazione.
Rilascio continuo della pressione dalla valvola a galleggiante	Residui nella valvola a galleggiante.	<p>a. Premere continuamente il pulsante di rilascio della pressione per rimuovere la pressione all'interno del recipiente per la cottura. Possono essere necessari alcuni minuti prima che la pressione sia completamente rilasciata.</p> <p>b. Lasciare raffreddare l'apparecchio per almeno 2 ore.</p> <p>c. Pulire e asciugare la valvola a galleggiante prima di riavviare la cottura.</p>
	La valvola a galleggiante è bloccata.	<p>a. Premere continuamente il pulsante di rilascio della pressione per rimuovere la pressione all'interno del recipiente per la cottura. Possono essere necessari alcuni minuti prima che la pressione sia completamente rilasciata.</p> <p>b. Lasciare raffreddare l'apparecchio per almeno 2 ore.</p> <p>c. Pulire e asciugare la valvola a galleggiante prima di riavviare la cottura.</p>

Problema	Possibili cause	Soluzioni
Fuoriuscita di vapore dal coperchio	La guarnizione di tenuta non è installata correttamente.	Rimuovere la guarnizione di tenuta, pulirla e reinstallarla nella posizione corretta.
	La guarnizione di tenuta è sporca.	Rimuovere la guarnizione di tenuta, pulirla e reinstallarla nella posizione corretta.
	La guarnizione di tenuta è danneggiata o il bordo del recipiente per la cottura è danneggiato.	Inviare l'apparecchio a un centro di assistenza autorizzato per la riparazione.
Il cibo non è cotto	Il rapporto ingredienti solidi/liquidi non è corretto.	Riprovare seguendo con precisione le quantità della ricetta.
	Assenza di elettricità dalla presa di corrente.	Controllare il circuito elettrico domestico.
È visualizzato E0 sullo schermo digitale	L'interruttore della pressione è guasto.	Inviare l'apparecchio a un centro di assistenza autorizzato per la riparazione.
È visualizzato E1 sullo schermo digitale	Il sensore della temperatura è guasto.	Inviare l'apparecchio a un centro di assistenza autorizzato per la riparazione.
È visualizzato E2 sullo schermo digitale	Il coperchio non è posizionato correttamente per il programma di cottura. Ogni programma richiede una specifica posizione del coperchio.	Controllare e regolare la posizione del coperchio richiesta dal programma di cottura; fare riferimento alla tabella dei programmi di cottura nella parte 6 di questo manuale. Riavviare il programma una volta posizionato correttamente il coperchio. Se il problema persiste, inviare l'apparecchio a un centro di assistenza autorizzato per la riparazione.

TEFAL/T-FAL* GARANZIA INTERNAZIONALE LIMITATA

 www.tefal.com

Questo prodotto è riparabile da parte di TEFAL/T-FAL*, durante e dopo il periodo di garanzia. Accessori, materiali di consumo e altre parti possono essere sostituiti direttamente dall'utente oppure essere acquistati, se disponibili a livello locale, come descritto

sul sito Internet TEFAL/T-FAL all'indirizzo www.tefal.com

La garanzia**:

TEFAL/T-FAL garantisce questo prodotto contro eventuali difetti di fabbricazione o dei materiali durante il periodo di garanzia all'interno dei Paesi*** indicati nel relativo elenco allegato, a partire dalla data di acquisto o di consegna. La garanzia internazionale del fabbricante copre tutti i costi per il ripristino di un prodotto difettoso alle sue specifiche originali, inclusi i costi della riparazione, della manodopera e dell'eventuale sostituzione di parti difettose. È facoltà di TEFAL/T-FAL proporre un prodotto sostitutivo equivalente o superiore invece di riparare il prodotto difettoso. L'unico obbligo di TEFAL/T-FAL nella presente garanzia è limitato esclusivamente alla riparazione o sostituzione.

Condizioni ed esclusioni:

TEFAL/T-FAL non ha l'obbligo di riparare o sostituire un prodotto che non sia accompagnato da una prova di acquisto valida. Il prodotto può essere restituito a un centro di assistenza autorizzato TEFAL/T-FAL di persona oppure tramite posta raccomandata (o metodo di spedizione equivalente) dopo essere stato imballato in modo adeguato. È possibile ottenere l'elenco completo dei centri di assistenza autorizzati in ogni Paese, inclusi i relativi indirizzi, sul sito Web TEFAL/T-FAL (www.tefal.com) o chiamando il numero del centro assistenza clienti indicato nell'elenco dei Paesi allegato. Al fine di offrire il miglior servizio di assistenza possibile e migliorare costantemente la soddisfazione del cliente, TEFAL/T-FAL potrebbe inviare un questionario di gradimento a tutti i clienti che hanno ottenuto la riparazione o la sostituzione di un prodotto in un centro di assistenza autorizzato TEFAL/T-FAL. La presente garanzia si applica solo ai prodotti acquistati e utilizzati per scopi domestici e non copre eventuali danni derivanti da uso improprio, negligenza, mancata osservanza delle istruzioni per l'uso TEFAL/T-FAL, modifica o riparazione non autorizzata del prodotto, imballaggio non adeguato effettuato dal proprietario o manipolazione impropria da parte di un corriere. Inoltre, non copre la normale usura, la manutenzione o la sostituzione di parti di consumo e quanto segue:

- utilizzo di un tipo di acqua o di materiali di consumo non corretti
- danni meccanici, sovraccarichi
- ingresso di acqua, polvere o insetti nel prodotto (esclusi gli apparecchi con caratteristiche progettate specificamente per gli insetti)
- danni causati da fulmini o picchi di corrente
- calcare (la decalcificazione deve essere effettuata secondo quanto riportato nelle istruzioni per l'uso)
- danni causati da eventi quali incendi, inondazioni e così via
- danni a parti in vetro o ceramica del prodotto
- utilizzo professionale o commerciale
- danni o risultati scadenti, in particolare a causa di una tensione o frequenza errata come indicato sull'ID o sulle specifiche del prodotto

Diritti del consumatore:

questa garanzia internazionale TEFAL/T-FAL non pregiudica i diritti legali di cui godono i consumatori o quei diritti che non possono essere esclusi o limitati, né i diritti nei confronti del rivenditore presso il quale è stato acquistato il prodotto. Questa garanzia conferisce diritti legali specifici, ma il consumatore potrebbe beneficiare anche di altri diritti legali a seconda del Paese. Il consumatore può avvalersi di tali diritti a sua discrezione. ***Se un prodotto acquistato in uno dei Paesi nell'elenco viene utilizzato in un altro dei Paesi presenti nell'elenco stesso, la durata della garanzia internazionale TEFAL/T-FAL è quella prevista nel Paese di utilizzo, anche se per il Paese di acquisto la durata della garanzia era maggiore. La riparazione potrebbe richiedere più tempo se il prodotto non è venduto a livello locale da TEFAL/T-FAL nel Paese di utilizzo. Se il prodotto non può essere riparato nel Paese di utilizzo, la garanzia internazionale TEFAL/T-FAL è limitata alla sostituzione con un prodotto equivalente o alternativo di valore simile, se possibile. *Gli elettrodomestici TEFAL appaiono sotto il marchio T-FAL in alcuni territori come America e Giappone. TEFAL/T-FAL sono marchi registrati di Groupe SEB. Conservare questo documento per riferimento futuro nel caso in cui si desideri richiedere un intervento in garanzia.

**Solo per l'Australia:

I nostri prodotti includono garanzie che non possono essere escluse ai sensi della legge australiana per la tutela dei consumatori. Il consumatore ha diritto alla sostituzione del prodotto o a un rimborso in caso di un guasto grave e a un risarcimento per qualsiasi altro danno o perdita ragionevolmente prevedibile. Ha inoltre il diritto alla riparazione o sostituzione del prodotto qualora non sia di qualità accettabile e il guasto non possa essere considerato grave.

**Solo per l'India:

il prodotto Tefal è garantito per 2 anni. La garanzia copre esclusivamente la riparazione di un prodotto difettoso, ma è facoltà di TEFAL proporre un prodotto sostitutivo invece di riparare il prodotto difettoso. Per ottenere la riparazione del prodotto, il cliente deve obbligatoriamente registrare una richiesta di assistenza sull'applicazione per smartphone dedicata TEFAL SERVICE APP oppure chiamare il Centro assistenza clienti TEFAL al numero **1860-200-1232, orario di apertura da lunedì a sabato dalle 09:00 alle 18:00**. I prodotti restituiti tramite posta non saranno coperti dalla garanzia. Come prova di acquisto il cliente deve fornire sia questa carta di garanzia stampata che la fattura fiscale.

DZIĘKUJEMY ZA WYBÓR PRODUKTU FIRMY TEFAL

Witamy w świecie szybkiego i pysznego gotowania!

Tworząc urządzenie Turbo Cuisine, podjęliśmy wyzwanie, by zrewolucjonizować naczynia do gotowania zgodnie z hasłem: Łatwiej. Smaczniej. Po prostu lepiej!

Opracowane zgodnie z tą zasadą urządzenie Turbo Cuisine pozwala zaoszczędzić czas oraz niezwykle łatwo i wygodnie gotować pyszne domowe posiłki.

Jeszcze raz dziękujemy za przyjęcie nas w Twojej kuchni.

Ugotujmy coś razem!

SPIS TREŚCI

Skrócona obrazkowa instrukcja obsługi	206
Zasady bezpieczeństwa firmy Tefal	212
Wszystkie elementy urządzenia	221
Panel sterowania	222
Instrukcja użytkowania i czyszczenia	223
Instrukcja rozwiązywania problemów technicznych	240
Międzynarodowa ograniczona gwarancja Tefal	243

1

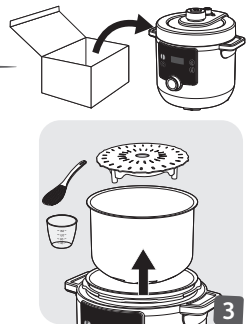
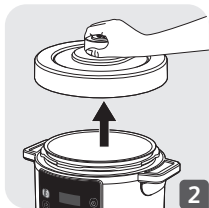
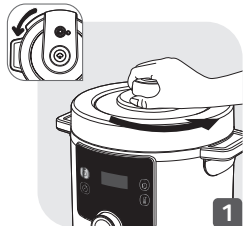

2

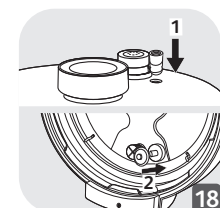
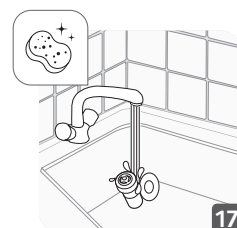
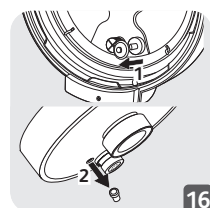
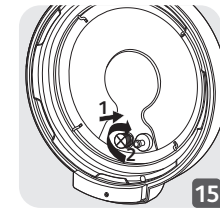
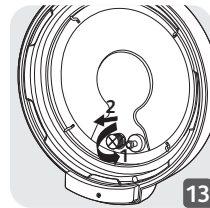
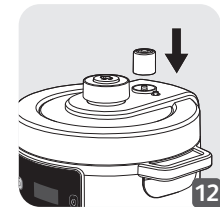
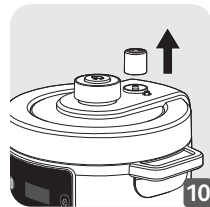
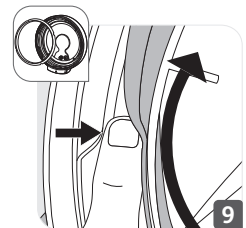
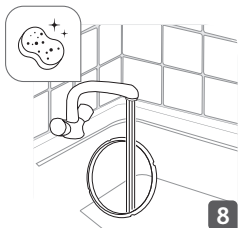
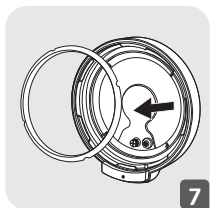
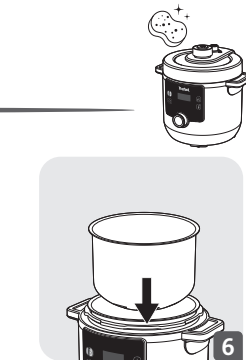

3

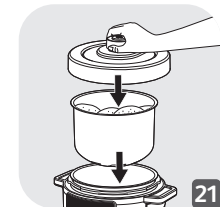
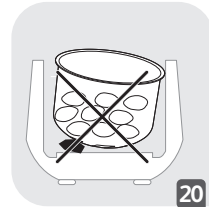
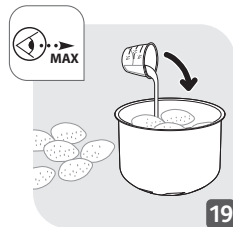

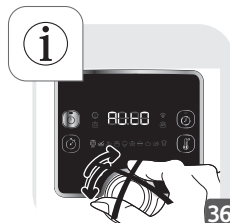
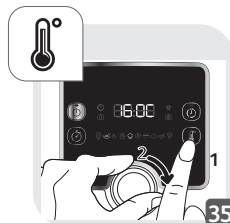
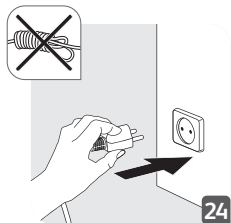
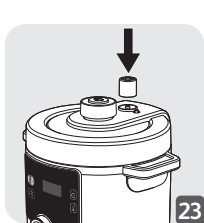
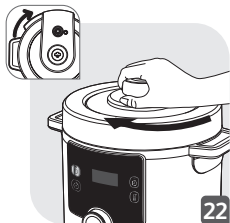

4

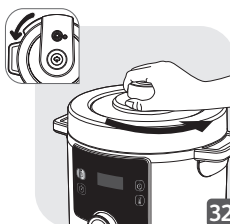
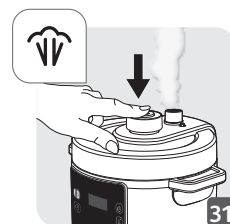
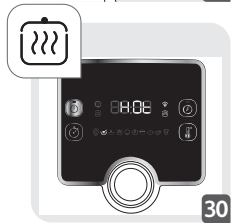
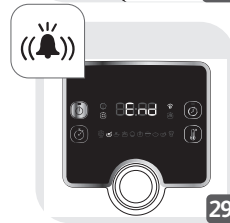
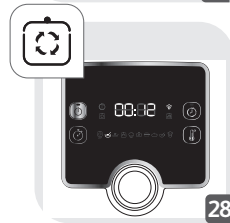
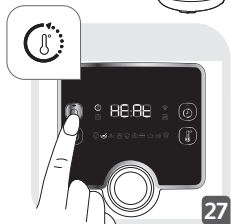
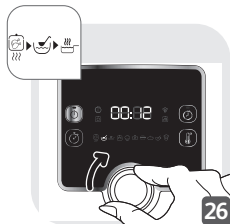

5

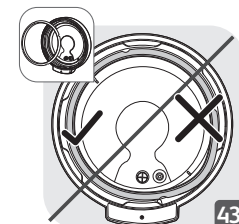
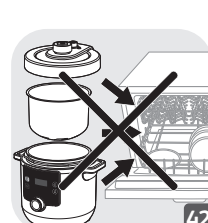
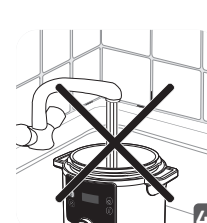
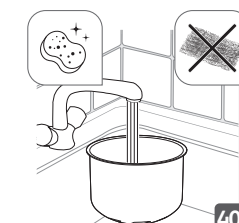
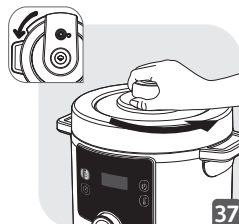

5



5

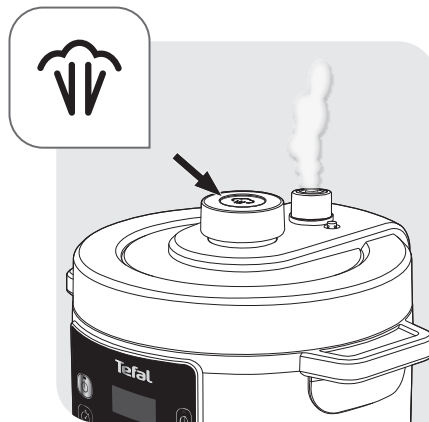

PL

Bezpieczeństwo jest dla nas najważniejsze. Projektujemy i produkujemy nasz produkt z zachowaniem wysokich standardów bezpieczeństwa oraz standardów technologicznych. Jednakże, podobnie jak w przypadku każdego urządzenia elektrycznego, istnieje pewne potencjalne ryzyko, dlatego radzimy zachować odpowiednią ostrożność i przestrzegać poniższych instrukcji.

INSTRUKCJE BEZPIECZEŃSTWA

Należy uważnie przeczytać wszystkie poniższe instrukcje i zachować je do wykorzystania w przyszłości.

- Nieprawidłowe korzystanie z urządzenia i jego akcesoriów może spowodować uszkodzenie urządzenia i obrażenia ciała.
- Urządzenie gotuje żywność pod ciśnieniem. Nieprawidłowe używanie urządzenia może spowodować oparzenia parą wodną.
- Ze względów bezpieczeństwa niniejszy produkt spełnia wszystkie stosowne normy i przepisy (dyrektywa niskonapięciowa, dyrektywa w sprawie kompatybilności elektromagnetycznej, dyrektywa w sprawie materiałów mających kontakt z artykułami spożywczymi, dyrektywa w sprawie ochrony środowiska itd.).
- Urządzenie zawiera źródło ciepła niezbędne do gotowania.

1. Gdzie bezpiecznie korzystać z urządzenia?

- Tylko do użytku w pomieszczeniach.

- Urządzenie jest przeznaczone wyłącznie do użytku domowego. Nie jest odpowiednie do stosowania w następujących zastosowaniach, których nie obejmuje gwarancja:
 - kuchnie pracownicze w sklepach, biurach i innych miejscach pracy;
 - gospodarstwa wiejskie;
 - pokoje w hotelach, motelach i innych obiektach mieszkaniowych;
 - pensjonaty z bufetem/restauracją.
- Nie umieszczać urządzenia w nagrzanym piekarniku ani na gorącej płycie grzejącej. Nie umieszczać urządzenia w pobliżu otwartego ognia ani łatwopalnych przedmiotów.
- Urządzenie należy używać na płaskiej, stabilnej oraz odpornej na wysokie temperatury powierzchni roboczej z dala od rozprysków wody.

2. Kto może bezpiecznie korzystać z urządzenia?

- Urządzenie nie powinno być używane przez osoby (w tym dzieci) o ograniczeniach fizycznych, czuciowych lub psychicznych, ani osoby bez odpowiedniego doświadczenia lub wiedzy, chyba że opiekun odpowiedzialny za ich bezpieczeństwo nadzoruje wykonywane przez nie czynności lub poinstruował je wcześniej na temat obsługi urządzenia.
- Pod warunkiem zapewnienia odpowiedniego nadzoru, pouczenia na temat bezpiecznej obsługi i dopilnowania zrozumienia zagrożeń, urządzenie może być używane

przez osoby o ograniczeniach fizycznych, czuciowych lub psychicznych, a także osoby, którym brak jest doświadczenia lub wiedzy.

- Urządzenie nie może być używane przez dzieci. Należy przechowywać urządzenie i przewód zasilający w miejscu niedostępnym dla dzieci.
- Dzieci nie mogą bawić się urządzeniem.
- Aby nie dopuścić do zabawy urządzeniem, dzieci powinny pozostawać pod opieką osób dorosłych.

3. Bezpieczne korzystanie z urządzenia — ogólne zasady użytkowania

- Nie używać urządzenia do celów innych niż zamierzone.
- Nie używać urządzenia do smażenia żywności w oleju. Dozwolone jest tylko zrumienienie.
- To urządzenie nie jest sterylizatorem. Nie używać go do sterylizacji słoików.
- To urządzenie nie jest przystosowane do sterowania za pomocą zewnętrznego minutnika lub oddzielnego pilota.
- Urządzenie można przenosić wyłącznie za pomocą dwóch uchwytów bocznych na jego obudowie. Jeśli urządzenie jest gorące, należy założyć rękawice kuchenne. Aby zapewnić większe bezpieczeństwo, przed transportem urządzenia należy upewnić się, że pokrywa jest zablokowana.
- Dno naczynia do gotowania i płyta grzejąca powinny mieć bezpośredni kontakt. Usunąć wszelkie przedmioty

lub resztki jedzenia znajdujące się między naczyniem do gotowania a płytą grzejącą, ponieważ mogą mieć wpływ na wydajność urządzenia.

- Należy pamiętać, że niektóre rodzaje żywności, np. sos jabłkowy, żurawina, rabarbar, jęczmień perłowy, płatki owsiane czy inne zboża, groch łuskany lub makaron mogą pryskać, wytwarzać pianę i zatykać zawory. Zachować ostrożność podczas gotowania tego typu żywności, a po użyciu urządzenia dokładnie wyczyścić zawory.
- W przypadku potraw z ciasta przed otwarciem pokrywy delikatnie potrząsnąć urządzeniem, aby żywność nie wydostała się na zewnątrz.
- Należy pamiętać, że niektóre potrawy z mlekiem mogą się pienić, przelewać i zatykać zawory. Zachować ostrożność podczas korzystania z tego typu przepisów, a po użyciu urządzenia dokładnie wyczyścić zawory.
- Po ugotowaniu mięsa z zewnętrzną warstwą skóry (np. język wołowy), która mogą pęcznieć ze względu na ciśnienie, nie nakłuwać skóry, jeśli wydaje się napęczniała — może to powodować oparzenia. Nakłuć mięso przed gotowaniem.
- Nie używać urządzenia pustego, bez naczynia do gotowania ani bez składników wewnątrz naczynia. Może to spowodować poważne uszkodzenie urządzenia.
- Nie napełniać urządzenia bez naczynia do gotowania.
- Nie używać urządzenia pod ciśnieniem bez dodania wody — może to skutkować jego poważnym uszkodzeniem.
- Ostrzeżenie: nie łać płynu na korek.

- Nie podgrzewać naczynia do gotowania żadnym innym źródłem ciepła niż płyta grzejąca urządzenia. Nie stosować żadnego innego naczynia. Nie używać naczynia do gotowania z innymi urządzeniami.
- Używać naczynia do gotowania WYŁĄCZNIE z tym urządzeniem. Nie używać go do gotowania na płytach kuchennych, w piekarniku itp.
- Używać plastikowej lub drewnianej łyżki, aby zapobiec uszkodzeniu nieprzywierającej powłoki naczynia do gotowania. Nie kroić jedzenia bezpośrednio w naczyniu do gotowania.
- Nie dotykać zaworów, z wyjątkiem czyszczenia i konserwacji urządzenia zgodnie z podanymi instrukcjami.
- Nie umieszczać żadnych ciał obcych w zaworach ani przycisku redukcji ciśnienia. Nie wymieniać zaworu.
- Regularnie sprawdzać kanały w zaworach, aby umożliwić wydostawanie się pary oraz upewnić się, że nie są zatkane.
- Nie umieszczać ściereczki ani żadnego innego obiektu między pokrywą a obudową, aby pozostawić uchyloną pokrywę. Może to spowodować trwałe uszkodzenie uszczelki.
- Nie dopuścić do tego, aby przewód zasilający zwiślał z krawędzi stołu lub blatu albo dotykał gorących powierzchni.

4. Bezpieczne korzystanie z urządzenia — przed gotowaniem

- Przed użyciem urządzenia należy sprawdzić, czy zawór pływakowy i zawór ograniczający ciśnienie są czyste.
- Przed użyciem urządzenia należy sprawdzić, czy uszczelka została prawidłowo założona na pokrywie.
- Upewnić się, że dno naczynia do gotowania i płyta grzejąca są zawsze czyste. Sprawdzić, czy środkowa część płyty grzejącej jest ruchoma.
- Nie napełniać urządzenia powyżej oznaczenia MAX na naczyniu do gotowania.
- Przestrzegać zaleceń dotyczących ilości żywności i wody, aby uniknąć ryzyka wykipienia, co mogłoby uszkodzić urządzenie i spowodować obrażenia ciała.
- Przed wytworzeniem ciśnienia upewnić się, że urządzenie jest prawidłowo zamknięte.
- Przytrzymać przycisk redukcji ciśnienie w położeniu uszczelnienia.

PL

5. Bezpieczne korzystanie z urządzenia — podczas gotowania

- Nie otwierać pokrywy, dopóki ciśnienie wystarczająco się nie obniży. Nie otwierać pokrywy, dopóki zawór pływakowy nie opadnie.
- Nigdy nie otwierać urządzenia siłowo.
- Podczas gotowania i uwalniania pary po zakończeniu gotowania urządzenie uwalnia ciepło i parę. Trzymać twarz i ręce z dala od urządzenia, aby uniknąć poparzeń. Nie dotykać gorącej pokrywy podczas gotowania.

- Nie przesuwaj urządzenia podczas pracy. Podczas przenoszenia urządzenia używaj uchwytów i rękawic kuchennych, jeśli będzie to konieczne. Nie używaj uchwytu pokrywy do podnoszenia urządzenia.
- Nie zdejmować naczynia do gotowania podczas pracy urządzenia.
- W trybie zrumienienia należy uważać na ryzyko oparzeń spowodowanych rozpryskami podczas dodawania jedzenia lub składników do gorącego naczynia.

6. Bezpieczne korzystanie z urządzenia — po zakończeniu gotowania

- Po otwarciu pokrywy należy zawsze trzymać ją za uchwyt. Ustawić swoje ramię równoległe do uchwytów bocznych. Wrząca woda może być uwięziona między uszczelką a pokrywą i spowodować oparzenia.
- Zachować ostrożność. Para wydostająca się z urządzenia po otwarciu pokrywy może spowodować poparzenia. Najpierw lekko uchylić pokrywę, aby umożliwić łagodne wydostawanie się pary.
- Nie dotykać gorących części urządzenia. Po użyciu powierzchnia płyty grzejącej może być gorąca nawet przez 2 godziny.
- Odłączyć urządzenie od zasilania, gdy nie jest używane, a także przed czyszczeniem. Pozostawić do ostygnięcia przed założeniem lub zdjęciem elementów.

7. Bezpieczne korzystanie z urządzenia — czyszczenie

- Po każdym użyciu urządzenia należy wytrzeć spód naczynia do gotowania oraz płytę grzejącą.

- Nie zanurzać urządzenia w wodzie.
- Aby wyczyścić urządzenie, należy zapoznać się z instrukcją obsługi. Naczynie do gotowania i pokrywę można myć w gorącej wodzie z mydłem. Nie należy ich myć w zmywarce. Obudowę urządzenia należy czyścić wilgotną ściereczką.

8. Co zrobić w przypadku uszkodzenia?

- Nie używać urządzenia z uszkodzonym przewodem zasilającym lub wtyczką w przypadku jego awarii lub jakiegokolwiek uszkodzenia. Oddać urządzenie do najbliższego upoważnionego punktu serwisowego w celu sprawdzenia, naprawy lub regulacji.
- Produkt może być naprawiany wyłącznie przez upoważniony personel.
- Jeżeli przewód zasilający jest uszkodzony, należy go wymienić. Aby uniknąć niebezpieczeństwa, wymiany musi dokonać upoważniony punkt serwisowy. Nie wymieniać przewodu zasilającego dostarczonego wraz z innymi przewodami.
- Nie uszkadzać uszczelki. Jeśli jest uszkodzona, należy ją wymienić w upoważnionym punkcie serwisowym.
- Wymieniać uszczelkę co 2 lata lub częściej, jeśli jest zużyta lub wymaga wymiany.
- Używać tylko odpowiednich części zamiennych dla danego modelu. Jest to szczególnie ważne w przypadku uszczelki i naczynia do gotowania.
- Używać wyłącznie części zamiennych sprzedawanych w upoważnionym punkcie serwisowym.

- Stosowanie akcesoriów niezalecanych przez producenta urządzenia może spowodować obrażenia ciała.
- Nie używać innych naczyń do gotowania zamiast naczynia dostarczonego wraz z urządzeniem. Naczynie do gotowania należy wymieniać wyłącznie na oryginalne naczynie przeznaczone do użytku z tym produktem.
- Zgodnie z obowiązującymi przepisami przed wyrzuceniem urządzenia, które nie jest już potrzebne, należy je pozbawić możliwości działania (poprzez odłączenie i odcięcie przewodu zasilającego).

Ochrona środowiska przede wszystkim!

-  ① Urządzenie zawiera wartościowe materiały, które można odzyskać lub poddać recyklingowi.
- ⇒ Należy więc zostawić swoje stare urządzenie w miejscowym punkcie zbiórki odpadów.

9. Kiedy zastosowanie ma gwarancja?

- Gwarancja nie obejmuje nietypowego zużycia naczynia do gotowania.
- Przed pierwszym użyciem urządzenia należy się dokładnie zapoznać z jego instrukcją obsługi. Użytkowanie urządzenia niezgodnie z niniejszą instrukcją zwalnia producenta z wszelkiej odpowiedzialności i powoduje unieważnienie gwarancji.
- Producent nie ponosi odpowiedzialności za wykorzystywanie urządzenia do celów komercyjnych, niewłaściwe użytkowanie lub nieprzestrzeganie instrukcji. W takich przypadkach następuje automatyczna utrata gwarancji.

WSZYSTKIE ELEMENTY URZĄDZENIA

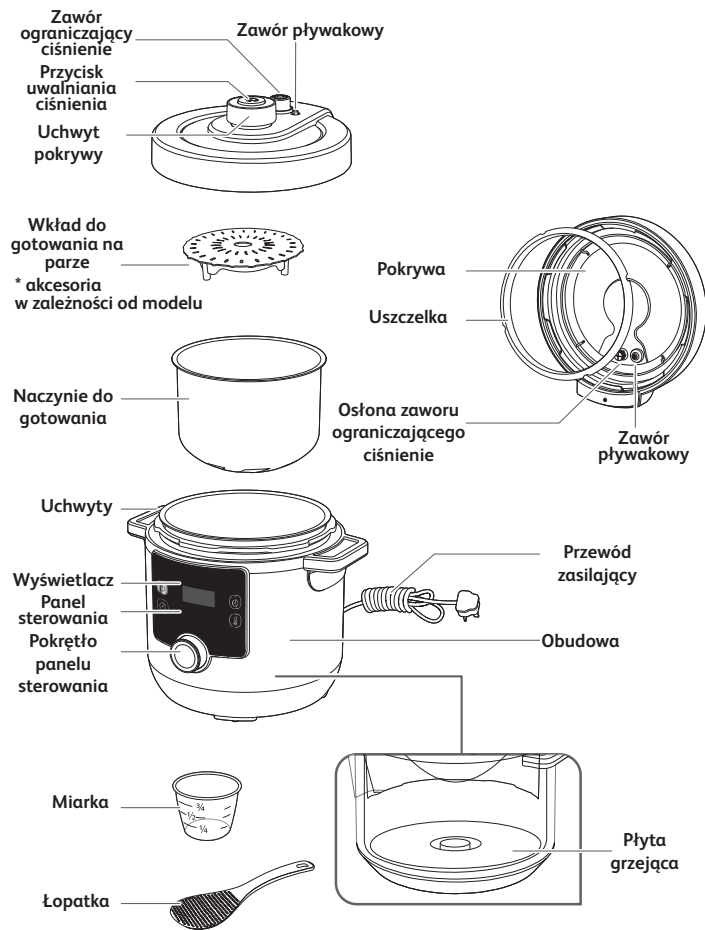

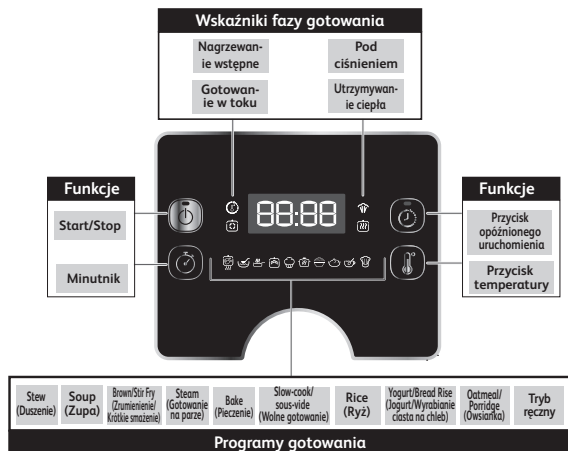

KOMUNIKATY O STANIE

HEHO

Komunikat powitalny po włączeniu urządzenia.

01:30

Wyświetlacz czasu. W tym przykładzie: 1 godz. 30 min.

114C

Wyświetlacz temperatury. W tym przykładzie: 114°C.

Auto

Wskazuje, że program ma domyślne automatyczne ustawienie temperatury/czasu. Nie można go modyfikować.

8888

Wskazuje, że temperatura wzrasta podczas fazy nagrzewania wstępnego.

HEAT

Wskazuje, że urządzenie nagrzewa się.

END

Wskazuje, że program został zakończony.

HOUE

Wskazuje, że urządzenie jest w fazie utrzymywania ciepła.

SEOP

Wskazuje, że program został przerwany.

8888

Wskazuje, że urządzenie znajduje się w trybie gotowości.

Warto zapoznać się z rysunkami oznaczonymi jako (rys. x) w części „Skrócona instrukcja obsługi”.

PRZED PIERWSZYM UŻYCIEM

1. Zdjąć opakowanie

- Przed pierwszym użyciem należy wyjąć urządzenie z opakowania i zapoznać się z instrukcją obsługi.
- Przed pierwszym użyciem należy usunąć z urządzenia naklejki promocyjne (w stosownym przypadku).

2. Otworzyć pokrywę

- Aby otworzyć pokrywę, należy chwycić uchwyt pokrywy, obrócić go w lewo i podnieść (rys. 1 i 2).

Uwaga: Przy podnoszeniu pokrywy może się zdarzyć, że naczynie pozostanie do niej przymocowane. Jest to normalne i wskazuje na dobrą hermetyczność produktu. Aby uniknąć sytuacji, w której naczynie do gotowania mogłoby mocno upaść na produkt podczas otwierania pokrywy, zawsze należy otwierać ją delikatnie.

- Ustawić urządzenie na płaskiej powierzchni. Usunąć wszystkie materiały ochronne i akcesoria z wnętrza urządzenia (rys. 3).

3. Wyczyścić wszystkie części urządzenia

3a. Wyczyścić pokrywę, naczynie do gotowania i akcesoria

- Wyczyścić pokrywę, naczynie do gotowania oraz akcesoria miękką gąbką i gorącą wodą z mydłem (rys. 4).
- Wysuszyć pokrywę, naczynie do gotowania i akcesoria (rys. 5).

- Do czyszczenia naczynia do gotowania nie używać gąbki szorującej ani ścierniej, ponieważ może spowodować uszkodzenie powłoki zapobiegającej przywieraniu (rys. 40).
- Nie zanurzać urządzenia w wodzie (rys. 41).
- W razie przypadkowego zanurzenia urządzenia w wodzie lub rozlania wody bezpośrednio na płytę grzejną należy oddać urządzenie do upoważnionego punktu serwisowego w celu naprawy.
- Nie wkładać pokrywki ani naczynia do gotowania do zmywarki (rys. 42).
- Należy pamiętać, że w zmywarce można myć tylko chochlę, kubek miarowy i koszyk parowy.

3b. Oczyszczyć uszczelkę

- Zdjąć uszczelkę z pokrywy i wyczyścić ją miękką gąbką i gorącą wodą z mydłem (rys. 7 i 8).
- Dokładnie osuszyć.
- Nałożyć uszczelkę na listwę uszczelniającą i wcisnąć ją na swoje miejsce (rys. 9). Docisnąć mocno, aby upewnić się, że nie ma fałd oraz że uszczelka ściśle przylega za listwą uszczelniającą.
- Jeśli po umieszczeniu uszczelki na pokrywie pokrywa zostanie otwarta zbyt szybko, może się zdarzyć, że naczynie będzie przymocowane do pokrywy (rys. 37 i 38). Odczekać kilka sekund, aż naczynie do gotowania odcepi się od pokrywy (rys. 39).

Uwaga: Jest to normalne i wskazuje na dobrą hermetyczność produktu. Aby uniknąć sytuacji, w której naczynie do gotowania mogłoby mocno upaść na produkt podczas otwierania pokrywy, zawsze należy otwierać ją delikatnie.

OSTRZEŻENIE: nigdy nie używać urządzenia bez uszczelki (rys. 44).

3c. Wyczyścić zawory

- Aby oczyścić zawór ograniczający ciśnienie, wymontować zawór z rurki w górnej części pokrywy (rys. 10). Umyć go miękką gąbką i gorącą wodą z mydłem (rys. 11). Po wysuszeniu zadbać o to, aby kanał rurki był czysty przed ponownym włożeniem do niego zaworu ograniczającego ciśnienie w górnej części pokrywy (rys. 12). Upewnić się, że zawór ograniczający ciśnienie jest prawidłowo zamontowany: musi poruszać się w górę i w dół.
- Aby oczyścić osłonę zaworu ograniczającego ciśnienie, odkręcić osłonę zaworu po wewnętrznej stronie pokrywy (rys. 13). Umyć ją miękką gąbką i gorącą wodą z mydłem (rys. 14). Po wysuszeniu zadbać o to, aby kanał rurki był czysty przed ponownym przykręceniem osłony zaworu ograniczającego ciśnienie po wewnętrznej stronie pokrywy (rys. 15).
- Aby wyczyścić zawór pływakowy, zdjąć jego uszczelkę po wewnętrznej stronie pokrywy, a następnie odwrócić pokrywę, tak aby zawór pływakowy wysunął się z pokrywy (rys. 16). Wyczyścić uszczelkę zaworu pływakowego oraz zawór pływakowy miękką gąbką i gorącą wodą z mydłem (rys. 17). Po wysuszeniu umieścić zawór pływakowy z powrotem w pokrywie i założyć uszczelkę zaworu pływakowego (rys. 18). Upewnić się, że zawór pływakowy jest prawidłowo zamontowany: musi poruszać się w górę i w dół.

3d. Wyczyścić obudowę urządzenia

- Obudowę urządzenia należy czyścić wilgotną ściereczką.
- Nie zanurzać urządzenia w wodzie (rys. 41).
- Dokładnie wytrzeć płytę grzejną suchą szmatką.

INSTRUKCJA OBSŁUGI

1. Włożyć składniki do naczynia do gotowania

- Wyjąć naczynie do gotowania z obudowy.

- Włożyć składniki do naczynia do gotowania.
- Uwaga: poziom żywności i płynów nigdy nie powinien przekraczać oznaczenia maksymalnego poziomu na naczyniu do gotowania (rys. 19).
- Podczas gotowania w trybach ciśnieniowych żywności, która w gotowaniu zwiększa swoją objętość (np. suszone warzywa lub ryż), nie napełniać urządzenia powyżej połowy poziomu maksymalnego.

2. Umieścić naczynie do gotowania w obudowie

- Upewnić się, że dno naczynia do gotowania jest czyste i suche, a następnie usunąć resztki jedzenia z płyty grzejącej (rys. 20).
- Umieścić naczynie do gotowania w obudowie (rys. 21).
- Nigdy nie używać urządzenia bez naczynia do gotowania.

3. Zamknąć i zablokować pokrywę

- Sprawdzić, czy uszczelka jest prawidłowo umieszczona na pokrywie (rys. 43).
- Chwycić uchwyt pokrywy, umieścić pokrywę na urządzeniu i przekręcić w prawo, aby ją zablokować (rys. 22).

4. Zamontować zawór ograniczający ciśnienie

- Prawidłowo umieścić zawór ograniczający ciśnienie w pokrywie (rys. 23). Zawór pozostanie nieco luźny — jest to normalne.











5. Włączyć urządzenie

- Całkowicie rozwinąć przewód zasilający i podłączyć go do sieci elektrycznej (rys. 24).
- Urządzenie wyemituje sygnał dźwiękowy. Ekran zacznie migać i wyświetli .

6. Wybrać i uruchomić program gotowania

- Każdy program ma domyślny czas i temperaturę oraz wymaga określonego położenia pokrywy. Należy zapoznać się z tabelą programów gotowania.

TABELA PROGRAMÓW GOTOWANIA













Ikona programu gotowania	Nazwa programu gotowania	Domyślny czas gotowania	Regulowany czas	Domyślna temperatura	Regulowana temperatura	Domyślne ciśnienie	Opóźnione uruchomienie od 10 min do 12 godz.	Utrzymywanie ciepła do 24 godz.	Stan pokrywy		
									Pokrywa zamknięta i zablokowana	Pokrywa zamknięta, ale odblokowana	Pokrywa otwarta
	Stew (Duszenie)	30 min	od 1 min do 2 godz.	114°C	Nie	70 Kpa	Tak	Tak	•		
	Soup (Zupa)	12 min	od 1 min do 2 godz.	114°C	Nie	70 Kpa	Tak	Tak	•		
	Brown/Stir Fry (Zrumienienie/ Krótkie smażenie)	20 min	od 1 min do 1 godz.	160°C	Tak, od 100°C do 160°C	Nie	Nie	Nie			•
	Steam (Gotowanie na parze)	10 min	od 1 min do 2 godz.	114°C	Nie	70 Kpa	Tak	Tak	•		
	Bake (Pieczenie)	40 min	od 1 min do 2 godz.	160°C	Tak, od 100°C do 160°C	Nie	Tak	Tak		•	
	Slow-cook/ sous-vide (Wolne gotowanie)	4 godz.	od 30min do 12 godz.	85°C	Tak, od 55°C do 95°C	Nie	Tak	Nie	•	•	
	Rice (Ryż)	12 min	od 1 min do 2 godz.	114°C	Nie	70 Kpa	Tak	Tak	•		
	Yogurt/Bread Rise (Jogurt/ Wyrabianie ciasta na chleb)	8 godz.	od 30min do 12 godz.	30°C	Tak, od 22°C do 40°C	Nie	Nie	Nie	•	•	
	Oatmeal/Porridge (Owsianka)	15 min	od 1 min do 2 godz.	100°C	Nie	Nie	Tak	Tak		•	
	Tryb ręczny	30 min	od 1 min do 4 godz.	80°C	Tak, od 70°C do 160°C	Nie	Nie	Tak	•	•	•

Uwaga: Podczas gotowania z pokrywy może wydostawać się niewielka ilość pary, zwłaszcza z zaworu ograniczającego ciśnienie. Jest to zjawisko normalne i występuje w przypadku wzrostu ciśnienia.

Sprawdzić rysunki w skróconej instrukcji obsługi (rys. 25–36).















Program Stew (Duszenie)











- Umieścić składniki w naczyniu do gotowania, po czym całkowicie zamknąć i zablokować pokrywę.
- Obrócić pokrętkę panelu sterowania w prawo, aby przejść do programu „Stew” (Duszenie) . Na ekranie zostanie wyświetlony domyślny czas gotowania.
- Opcjonalnie: naciśnięcie ikony  i ustawić żądany czas, obracając pokrętkę panelu sterowania w prawo (aby wydłużyć czas) lub w lewo (aby skrócić czas).
- Naciśnięcie ikony , aby uruchomić program gotowania.
- Urządzenie rozpocznie fazę nagrzewania wstępnego. Na ekranie naprzemiennie wyświetlane będą wskazania  i  oraz zaświeci się kontrolka nagrzewania wstępnego .
- Po zakończeniu fazy nagrzewania urządzenie automatycznie przełączy się na fazę gotowania. Na ekranie wyświetlone zostanie odliczanie oraz zaświeci się kontrolka gotowania w toku .
- Podczas gotowania w urządzeniu wzrasta ciśnienie, które podnosi zawór pływakowy. Zaświeci się kontrolka podciśnienia  informująca, że nie można otworzyć pokrywy bez uprzedniego zwolnienia ciśnienia.
- Po zakończeniu odliczania urządzenie wyemituje sygnał dźwiękowy, a na ekranie wyświetli się komunikat .
- Po kilku sekundach urządzenie automatycznie przełączy się w fazę utrzymywania ciepła. Na ekranie wyświetlony zostanie komunikat  oraz zaświeci się kontrolka utrzymywania ciepła .
- Naciśnięcie i przytrzymanie ikony  przez 3 sekundy, aby zatrzymać program w dowolnym momencie.















Program Soup (Zupa)

- Umieścić składniki w naczyniu do gotowania, po czym całkowicie zamknąć i zablokować pokrywę.
- Obrócić pokrętkę panelu sterowania w prawo, aby przejść do programu „Soup” (Zupa) . Na ekranie zostanie wyświetlony domyślny czas gotowania.
- Opcjonalnie: naciśnięcie ikony  i ustawić żądany czas, obracając pokrętkę panelu sterowania w prawo (aby wydłużyć czas) lub w lewo (aby skrócić czas).
- Naciśnięcie ikony , aby uruchomić program gotowania.
- Urządzenie rozpocznie fazę nagrzewania wstępnego. Na ekranie naprzemiennie wyświetlane będą wskazania  i  oraz zaświeci się kontrolka nagrzewania wstępnego .
- Po zakończeniu fazy nagrzewania urządzenie automatycznie przełączy się na fazę gotowania. Na ekranie wyświetlone zostanie odliczanie oraz zaświeci się kontrolka gotowania w toku .
- Podczas gotowania w urządzeniu wzrasta ciśnienie, które podnosi zawór pływakowy. Zaświeci się kontrolka podciśnienia  informująca, że nie można otworzyć pokrywy bez uprzedniego zwolnienia ciśnienia.
- Po zakończeniu odliczania urządzenie wyemituje sygnał dźwiękowy, a na ekranie wyświetli się komunikat .
- Po kilku sekundach urządzenie automatycznie przełączy się w fazę utrzymywania ciepła. Na ekranie wyświetlony zostanie komunikat  oraz zaświeci się kontrolka utrzymywania ciepła .
- Naciśnięcie i przytrzymanie ikony  przez 3 sekundy, aby zatrzymać program w dowolnym momencie.

Program Brown/Stir Fry (Zrumienienie/Krótkie smażenie)

- Obrócić pokrętkę panelu sterowania w prawo, aby przejść do programu Brown/Stir Fry (Zrumienienie/Krótkie smażenie) . Na ekranie zostanie wyświetlony domyślny czas gotowania.
- Opcjonalnie: nacisnąć ikonę  i ustawić żądany czas, obracając pokrętkę panelu sterowania w prawo (aby wydłużyć czas) lub w lewo (aby skrócić czas).
- Opcjonalnie: nacisnąć ikonę  i ustawić żądaną temperaturę, obracając pokrętkę panelu sterowania w prawo (aby zwiększyć temperaturę) lub w lewo (aby zmniejszyć temperaturę).
- Nacisnąć ikonę , aby uruchomić program gotowania.
- Urządzenie rozpocznie fazę nagrzewania wstępnego. Na ekranie naprzemiennie wyświetlane będą wskazania  i  oraz zaświeci się kontrolka nagrzewania wstępnego .
- Po zakończeniu fazy nagrzewania urządzenie automatycznie przełączy się na fazę gotowania. Na ekranie wyświetlone zostanie odliczanie oraz zaświeci się kontrolka gotowania w toku .
- Umieścić składniki w naczyniu do gotowania i pozostawić pokrywkę otwartą na czas szybkiego smażenia.
- Po zakończeniu odliczania urządzenie wyemituje sygnał dźwiękowy, a na ekranie wyświetli się komunikat .
- Po kilku sekundach urządzenie automatycznie przejdzie w tryb gotowości. Na ekranie zostanie wyświetlone wskazanie .
- Nacisnąć i przytrzymać ikonę  przez 3 sekundy, aby zatrzymać program w dowolnym momencie.

Program Steam (Gotowanie na parze)

- Wlać 150 ml wody (3/4 kubka) do naczynia do gotowania, włożyć składniki do koszyka parowego, po czym umieścić koszyk parowy w naczyniu do gotowania. Całkowicie zamknąć i zablokować pokrywę.
- Obrócić pokrętkę panelu sterowania w prawo, aby przejść do programu „Steam” (Gotowanie na parze) . Na ekranie zostanie wyświetlony domyślny czas gotowania.
- Opcjonalnie: nacisnąć ikonę  i ustawić żądany czas, obracając pokrętkę panelu sterowania w prawo (aby wydłużyć czas) lub w lewo (aby skrócić czas).
- Nacisnąć ikonę , aby uruchomić program gotowania.
- Urządzenie rozpocznie fazę nagrzewania wstępnego. Na ekranie naprzemiennie wyświetlane będą wskazania  i  oraz zaświeci się kontrolka nagrzewania wstępnego .
- Po zakończeniu fazy nagrzewania urządzenie automatycznie przełączy się na fazę gotowania. Na ekranie wyświetlone zostanie odliczanie oraz zaświeci się kontrolka gotowania w toku .
- Podczas gotowania w urządzeniu wzrasta ciśnienie, które podnosi zawór pływakowy. Zaświeci się kontrolka podciśnienia  informująca, że nie można otworzyć pokrywy bez uprzedniego zwolnienia ciśnienia.
- Po zakończeniu odliczania urządzenie wyemituje sygnał dźwiękowy, a na ekranie wyświetli się komunikat .
- Po kilku sekundach urządzenie automatycznie przełączy się w fazę utrzymywania ciepła. Na ekranie wyświetlony zostanie komunikat  oraz zaświeci się kontrolka utrzymywania ciepła .
- Nacisnąć i przytrzymać ikonę  przez 3 sekundy, aby zatrzymać program w dowolnym momencie.



Program Bake (Pieczenie)

- Umieścić składniki w naczyniu do gotowania i zamknąć pokrywę, ale jej nie blokować.
- Obrócić pokrętkę panelu sterowania w prawo, aby przejść do programu „Bake” (Pieczenie) . Na ekranie zostanie wyświetlony domyślny czas gotowania.
- Opcjonalnie: naciśnięcie ikony i ustawić żądany czas, obracając pokrętkę panelu sterowania w prawo (aby wydłużyć czas) lub w lewo (aby skrócić czas).
- Opcjonalnie: naciśnięcie ikony i ustawić żądaną temperaturę, obracając pokrętkę panelu sterowania w prawo (aby zwiększyć temperaturę) lub w lewo (aby zmniejszyć temperaturę).
- Naciśnięcie ikony , aby uruchomić program gotowania.
- Urządzenie rozpocznie fazę nagrzewania wstępnego. Na ekranie naprzemiennie wyświetlane będą wskazania i oraz zaświeci się kontrolka nagrzewania wstępnego .
- Po zakończeniu fazy nagrzewania urządzenie automatycznie przełączy się na fazę gotowania. Na ekranie wyświetlone zostanie odliczanie oraz zaświeci się kontrolka gotowania w toku .
- Po zakończeniu odliczania urządzenie wyemituje sygnał dźwiękowy, a na ekranie wyświetli się komunikat .
- Po kilku sekundach urządzenie automatycznie przełączy się w fazę utrzymywania ciepła. Na ekranie wyświetlony zostanie komunikat oraz zaświeci się kontrolka utrzymywania ciepła .
- Naciśnięcie i przytrzymanie ikony przez 3 sekundy, aby zatrzymać program w dowolnym momencie.



Program Slow-cook/Sous-vide (Wolne gotowanie)













- Umieścić składniki w naczyniu do gotowania, po czym zamknąć pokrywę.
- Obrócić pokrętkę panelu sterowania w prawo, aby przejść do programu Slow-cook/Sous-vide (Wolne gotowanie) . Na ekranie zostanie wyświetlony domyślny czas gotowania.
- Opcjonalnie: naciśnięcie ikony i ustawić żądany czas, obracając pokrętkę panelu sterowania w prawo (aby wydłużyć czas) lub w lewo (aby skrócić czas).
- Opcjonalnie: naciśnięcie ikony i ustawić żądaną temperaturę, obracając pokrętkę panelu sterowania w prawo (aby zwiększyć temperaturę) lub w lewo (aby zmniejszyć temperaturę).
- Naciśnięcie ikony , aby uruchomić program gotowania.
- Urządzenie rozpocznie fazę nagrzewania wstępnego. Na ekranie naprzemiennie wyświetlane będą wskazania i oraz zaświeci się kontrolka nagrzewania wstępnego .
- Po zakończeniu fazy nagrzewania urządzenie automatycznie przełączy się na fazę gotowania. Na ekranie wyświetlone zostanie odliczanie oraz zaświeci się kontrolka gotowania w toku .
- Po zakończeniu odliczania urządzenie wyemituje sygnał dźwiękowy, a na ekranie wyświetli się komunikat .
- Po kilku sekundach urządzenie automatycznie przejdzie w tryb gotowości. Na ekranie zostanie wyświetlone wskazanie .
- Naciśnięcie i przytrzymanie ikony przez 3 sekundy, aby zatrzymać program w dowolnym momencie.

PL













Program Rice (Ryż)

- Umieścić składniki w naczyniu do gotowania, po czym całkowicie zamknąć i zablokować pokrywę.











- Obrócić pokrętkę panelu sterowania w prawo, aby przejść do programu „Rice” (Ryż) . Na ekranie zostanie wyświetlony domyślny czas gotowania.
- Opcjonalnie: naciśnięcie ikony  i ustawić żądany czas, obracając pokrętkę panelu sterowania w prawo (aby wydłużyć czas) lub w lewo (aby skrócić czas).
- Naciśnięcie ikony , aby uruchomić program gotowania.
- Urządzenie rozpocznie fazę nagrzewania wstępnego. Na ekranie naprzemiennie wyświetlane będą wskazania  i  oraz zaświeci się kontrolka nagrzewania wstępnego .
- Po zakończeniu fazy nagrzewania urządzenie automatycznie przełączy się na fazę gotowania. Na ekranie wyświetlone zostanie odliczanie oraz zaświeci się kontrolka gotowania w toku .
- Podczas gotowania w urządzeniu wzrasta ciśnienie, które podnosi zawór pływakowy. Zaświeci się kontrolka podciśnienia  informująca, że nie można otworzyć pokrywy bez uprzedniego zwolnienia ciśnienia.
- Po zakończeniu odliczania urządzenie wyemituje sygnał dźwiękowy, a na ekranie wyświetli się komunikat .
- Po kilku sekundach urządzenie automatycznie przełączy się w fazę utrzymywania ciepła. Na ekranie wyświetlony zostanie komunikat  oraz zaświeci się kontrolka utrzymywania ciepła .
- Naciśnięcie i przytrzymanie ikony  przez 3 sekundy, aby zatrzymać program w dowolnym momencie.

Program Yogurt/Bread Rise (Jogurt/Wyrabianie ciasta na chleb)











Program Yogurt/Bread Rise (Jogurt i wyrabianie ciasta na chleb) może być używany do przygotowywania jogurtu lub wyrabiania ciasta na chleb/ciasto.

- Umieścić składniki w naczyniu do gotowania, po czym zamknąć pokrywą. Ciasto można wyrabiać bezpośrednio w naczyniu do gotowania, po czym umieścić naczynie w obudowie i zamknąć pokrywą.
- Obrócić pokrętkę panelu sterowania w prawo, aby przejść do programu Yogurt/Bread Rise (Jogurt/Wyrabianie ciasta na chleb) . Na ekranie zostanie wyświetlony domyślny czas gotowania.
- Opcjonalnie: naciśnięcie ikony  i ustawić żądany czas, obracając pokrętkę panelu sterowania w prawo (aby wydłużyć czas) lub w lewo (aby skrócić czas).
- Opcjonalnie: naciśnięcie ikony  i ustawić żądaną temperaturę, obracając pokrętkę panelu sterowania w prawo (aby zwiększyć temperaturę) lub w lewo (aby zmniejszyć temperaturę).
- Naciśnięcie ikony , aby uruchomić program gotowania.
- Urządzenie rozpocznie fazę nagrzewania wstępnego. Na ekranie naprzemiennie wyświetlane będą wskazania  i  oraz zaświeci się kontrolka nagrzewania wstępnego .
- Po zakończeniu fazy nagrzewania urządzenie automatycznie przełączy się na fazę gotowania. Na ekranie wyświetlone zostanie odliczanie oraz zaświeci się kontrolka gotowania w toku .
- Po zakończeniu odliczania urządzenie wyemituje sygnał dźwiękowy, a na ekranie wyświetli się komunikat .
- Po kilku sekundach urządzenie automatycznie przejdzie w tryb gotowości. Na ekranie zostanie wyświetlone wskazanie .
- Naciśnięcie i przytrzymanie ikony  przez 3 sekundy, aby zatrzymać program w dowolnym momencie.

Program Oatmeal/Porridge (Owsianka)



- Umieścić składniki w naczyniu do gotowania, po czym całkowicie zamknąć i zablokować pokrywę.
- Obrócić pokrętkę panelu sterowania w prawo, aby przejść do programu Oatmeal/Porridge (Owsianka) . Na ekranie zostanie wyświetlony domyślny czas gotowania.
- Opcjonalnie: nacisnąć ikonę  i ustawić żądany czas, obracając pokrętkę panelu sterowania w prawo (aby wydłużyć czas) lub w lewo (aby skrócić czas).
- Nacisnąć ikonę , aby uruchomić program gotowania.
- Urządzenie rozpocznie fazę nagrzewania wstępnego. Na ekranie naprzemiennie wyświetlane będą wskazania  i  oraz zaświeci się kontrolka nagrzewania wstępnego .
- Po zakończeniu fazy nagrzewania urządzenie automatycznie przełączy się na fazę gotowania. Na ekranie wyświetlone zostanie odliczanie oraz zaświeci się kontrolka gotowania w toku .
- Po zakończeniu odliczania urządzenie wyemituje sygnał dźwiękowy, a na ekranie wyświetli się komunikat .
- Po kilku sekundach urządzenie automatycznie przełączy się w fazę utrzymywania ciepła. Na ekranie wyświetlony zostanie komunikat  oraz zaświeci się kontrolka utrzymywania ciepła .
- Nacisnąć i przytrzymać ikonę  przez 3 sekundy, aby zatrzymać program w dowolnym momencie

Tryb ręczny

- Umieścić składniki w naczyniu do gotowania i, w zależności od przepisu, zamknąć pokrywę lub nie.
- Obrócić pokrętkę panelu sterowania w prawo, aby przejść do programu Tryb ręczny . Na ekranie zostanie wyświetlony domyślny czas gotowania.
- Opcjonalnie: nacisnąć ikonę  i ustawić żądany czas, obracając pokrętkę panelu sterowania w prawo (aby wydłużyć czas) lub w lewo (aby skrócić czas).
- Opcjonalnie: nacisnąć ikonę  i ustawić żądaną temperaturę, obracając pokrętkę panelu sterowania w prawo (aby zwiększyć temperaturę) lub w lewo (aby zmniejszyć temperaturę).
- Nacisnąć ikonę , aby uruchomić program gotowania.
- Urządzenie rozpocznie fazę nagrzewania wstępnego. Na ekranie naprzemiennie wyświetlane będą wskazania  i  oraz zaświeci się kontrolka nagrzewania wstępnego .
- Po zakończeniu fazy nagrzewania urządzenie automatycznie przełączy się na fazę gotowania. Na ekranie wyświetlone zostanie odliczanie oraz zaświeci się kontrolka gotowania w toku .
- Po zakończeniu odliczania urządzenie wyemituje sygnał dźwiękowy, a na ekranie wyświetli się komunikat .
- Po kilku sekundach urządzenie automatycznie przejdzie w tryb gotowości. Na ekranie zostanie wyświetlone wskazanie .
- Nacisnąć i przytrzymać ikonę  przez 3 sekundy, aby zatrzymać program w dowolnym momencie.

7. Użyć funkcji opóźnionego uruchomienia

Funkcja opóźnionego uruchomienia może być przydatna do zaprogramowania urządzenia w celu późniejszego rozpoczęcia gotowania.

- Najpierw wybrać program, wykonując czynności opisane powyżej w części 6.
- Przed uruchomieniem wybranego programu nacisnąć ikonę . Na ekranie zostanie wyświetlony domyślny czas opóźnienia rozpoczęcia programu.
- Ustawić żądany czas, obracając pokrętło panelu sterowania w prawo (aby wydłużyć czas) lub w lewo (aby skrócić czas).
- Nacisnąć ikonę . Na ekranie zostanie wyświetlone odliczanie czasu opóźnienia. Po upływie ustawionego czasu urządzenie automatycznie rozpocznie gotowanie.

8. Otworzyć pokrywę

- Nie otwierać pokrywy, jeśli zawór pływakowy jest uniesiony, a kontrolka podciśnienia  świeci się.
- Ciśnienie można uwolnić na 2 różne sposoby po zakończeniu gotowania:

Uwalnianie naturalne: Po zakończeniu gotowania lub po zatrzymaniu programu urządzenie samoczynnie ostygnie, a ciśnienie w urządzeniu będzie się uwalniać w sposób naturalny. Podczas uwalniania naturalnego żywność może ulec rozgotowaniu z powodu pozostałego ciśnienia w naczyniu. Aby natychmiast przerwać proces gotowania, użyć funkcji ręcznego uwalniania ciśnienia.

Uwalnianie ręczne: Wcisnąć przycisk uwalniania ciśnienia znajdujący się na pokrywie. Uwalnianie ciśnienia może potrwać od kilku sekund do kilku minut w zależności od ilości żywności znajdującej się w naczyniu do gotowania (rys. 34).

OSTRZEŻENIE: Uważać na gorącą parę wydobywającą się z urządzenia. Trzymać twarz i dłonie z dala od wylotu pary (rys. 45).

- Aby otworzyć pokrywę, należy ustawić ramię równoległe do uchwytów bocznych, chwycić uchwyt pokrywy, obrócić go w lewo i unieść pokrywę (rys. 35 i 36).

OSTRZEŻENIE: uważać na gorącą parę wydobywającą się z naczynia do gotowania.

9. Odłączyć urządzenie

- Po zakończeniu użytkowania urządzenia należy odłączyć wtyczkę od gniazdka elektrycznego i przed rozpoczęciem czyszczenia urządzenia odczekać co najmniej 2 godziny, aż ostygnie.

10. Wyczyścić po użyciu

- Urządzenie należy czyścić po każdym użyciu.
- Przed czyszczeniem należy odczekać co najmniej 2 godziny, aż urządzenie ostygnie.
- Instrukcje dotyczące czyszczenia znajdują się w części 3. Wyczyścić wszystkie części urządzenia wskazane w części PRZED PIERWSZYM UŻYCIEM.

11. Wskazówki dotyczące konserwacji

- Aby zapewnić trwałość naczynia do gotowania, nie należy w nim kroić jedzenia.
- Do tego celu trzeba używać dostarczonych akcesoriów. Nie używać żadnych metalowych przyborów kuchennych, ponieważ mogą uszkodzić powłokę zapobiegającą przywieraniu.
- Po użyciu uszczelka może utrzymywać zapach potrawy. Jest to normalne. Silikon ma małe pory, które otwierają się po wystawieniu na wysoką temperaturę i zamykają się po spadku temperatury. Zapach z uszczelki można usunąć następującymi sposobami:
 - Włożyć silikonowy pierścień uszczelniający do zmywarki.
 - Do naczynia do gotowania dodać 1 szklankę octu, 1 szklankę wody i 1 cytrynę pokrojoną na duże kawałki. Uruchomić program gotowania na parze na 2 minuty, a następnie pozwolić, aby para ulotniła się samoczynnie.
- Wymieniać uszczelkę co 2 lata lub częściej w przypadku uszkodzenia.

INSTRUKCJA ROZWIĄZYWANIA PROBLEMÓW TECHNICZNYCH

Problem	Możliwe przyczyny	Rozwiązania
Nie można otworzyć pokrywy	Nie można jej otworzyć z powodu ciśnienia w naczyniu.	Naciskać przycisk uwalniania ciśnienia, aby usunąć ciśnienie wewnątrz naczynia. Całkowite uwolnienie ciśnienia może potrwać kilka minut.
	Ciśnienie w naczyniu do gotowania jest całkowicie uwolnione, ale zawór pływaka jest zablokowany, ponieważ jest zbyt brudny, a zatem nie może się przesunąć w dół.	<p>a. Upewnić się, że całe ciśnienie zostało usunięte, pozostawiając urządzenie, by całkowicie wystygło na co najmniej 2 godziny.</p> <p>b. Delikatnie wcisnąć zawór pływakowy w dół, wkładając szpikulec lub długi przedmiot do otworu zaworu pływakowego. Jeśli to nie zadziała, należy wysłać urządzenie do upoważnionego punktu serwisowego.</p> <p>c. Przed następnym użyciem dokładnie wyczyścić i wysuszyć zawór pływakowy.</p>
Nie można zamknąć pokrywy	Uszczelka nie jest prawidłowo zamontowana.	Prawidłowo założyć uszczelkę.
	Naczynie do gotowania zawiera gorące składniki wytwarzające parę.	Przed ponownym zamknięciem pokrywy należy poczekać, aż składniki w naczyniu ostygną.
	Zawór pływakowy jest zablokowany, ponieważ jest zbyt brudny i dlatego nie może się przesunąć w dół.	<p>a. Delikatnie wcisnąć zawór pływakowy w dół, wkładając szpikulec lub długi przedmiot do otworu zaworu pływakowego. Jeśli to nie zadziała, należy wysłać urządzenie do upoważnionego punktu serwisowego.</p> <p>b. Przed następnym użyciem dokładnie wyczyścić i wysuszyć zawór pływakowy.</p>
	Nieprawidłowe położenie i/ lub zły kierunek zamknięcia pokrywy.	Zamknąć pokrywę we właściwym kierunku zgodnie z instrukcją obsługi.
Przy otwieraniu pokrywy może się zdarzyć, że naczynie pozostanie do niej przymocowane.	Uszczelka wytworzyła efekt zasysania.	Naczynie do gotowania samoczynnie odcepi się od pokrywy. Jest to normalne i wskazuje na dobrą hermetyczność produktu. Aby uniknąć sytuacji, w której naczynie do gotowania mogłoby mocno opaść na produkt podczas otwierania pokrywy, zawsze należy otwierać ją delikatnie.

Problem	Możliwe przyczyny	Rozwiązania
Intensywne uwalnianie ciśnienia z zaworu ograniczającego ciśnienie.	Ciśnienie wewnętrzne przekracza ciśnienie robocze lub ciśnienie bezpieczeństwa.	Dokładnie oczyścić zawór ograniczający ciśnienie i zawór pływakowy. Jeśli z zaworu pływakowego nadal wydobywa się para, należy przekazać urządzenie do najbliższego upoważnionego punktu serwisowego w celu przeglądu, naprawy lub regulacji przez uprawnioną do tego osobę.
	Zawór ograniczający ciśnienie znajduje się w nieprawidłowym położeniu.	Delikatnie obrócić/nacisnąć zawór ograniczający ciśnienie, by umieścić go we właściwym położeniu. Uważać na gorącą parę. Ustawić się w bezpiecznej pozycji i używać rękawic kuchennych.
	Usterka kontroli ciśnienia spowodowała uwolnienie ciśnienia.	Wysłać urządzenie do upoważnionego punktu serwisowego w celu naprawy.
Ciągłe uwalnianie ciśnienia z zaworu pływakowego.	Resztki w zaworze pływakowym.	<p>a. Naciskać przycisk uwalniania ciśnienia, aby usunąć ciśnienie wewnątrz naczynia. Całkowite uwolnienie ciśnienia może potrwać kilka minut.</p> <p>b. Odczekać co najmniej 2 godziny, aż urządzenie ostygnie.</p> <p>c. Przed ponownym rozpoczęciem gotowania wyczyścić i wysuszyć zawór pływakowy.</p>
	Zawór pływakowy jest zablokowany.	<p>a. Naciskać przycisk uwalniania ciśnienia, aby usunąć ciśnienie wewnątrz naczynia. Całkowite uwolnienie ciśnienia może potrwać kilka minut.</p> <p>b. Odczekać co najmniej 2 godziny, aż urządzenie ostygnie.</p> <p>c. Przed ponownym rozpoczęciem gotowania wyczyścić i wysuszyć zawór pływakowy.</p>

Problem	Możliwe przyczyny	Rozwiązania
Z pokrywy wydostaje się para.	Uszczelka nie jest prawidłowo zamontowana.	Wyjąć uszczelkę, wyczyścić ją i zamontować w prawidłowym położeniu.
	Uszczelka jest zabrudzona.	Wyjąć uszczelkę, wyczyścić ją i zamontować w prawidłowym położeniu.
	Uszczelka jest uszkodzona lub krawędź naczynia do gotowania jest uszkodzona.	Wysłać urządzenie do upoważnionego punktu serwisowego w celu naprawy.
Jedzenie jest nieugotowane	Stosunek składników stałych do płynnych jest nieprawidłowy.	Należy spróbować ponownie, dokładnie przestrzegając ilości określonych w przepisie.
	Brak prądu ze źródła zasilania.	Sprawdzić obwód elektryczny w domu/mieszkanu.
Na ekranie cyfrowym wyświetlił się kod E0.	Czujnik ciśnienia jest uszkodzony.	Wysłać urządzenie do upoważnionego punktu serwisowego w celu naprawy.
Na ekranie cyfrowym wyświetlił się kod E1.	Czujnik temperatury jest uszkodzony.	Wysłać urządzenie do upoważnionego punktu serwisowego w celu naprawy.
Na ekranie cyfrowym wyświetlił się kod E2.	Pokrywa nie jest prawidłowo ustawiona dla danego programu gotowania. Każdy program wymaga określonej pozycji pokrywy.	Należy sprawdzić i wyregulować położenie pokrywy zgodnie z programem gotowania — patrz tabela programów gotowania w części 6 niniejszej instrukcji. Po prawidłowym ustawieniu pokrywy należy ponownie uruchomić program. Jeżeli problem nie ustępuje, urządzenie trzeba wysłać do upoważnionego punktu serwisowego w celu naprawy.

MIĘDZYNARODOWA OGRANICZONA GWARANCJA FIRMY TEFAL/T-FAL*

 www.tefal.com

Ten produkt może być naprawiony przez firmę TEFAL/T-FAL* w okresie gwarancyjnym i po jego upływie. Akcesoria, materiały eksploatacyjne i części zamienne dla użytkownika końcowego można zakupić, jeśli są dostępne lokalnie, zgodnie z opisem w witrynie internetowej TEFAL/T-FAL www.tefal.com.

Gwarancja**:

TEFAL/T-FAL udziela gwarancji na niniejszy produkt pod względem wszelkich wad produkcyjnych dotyczących materiałów lub wykonania w okresie gwarancyjnym w krajach*** określonych na załączonej liście krajów, począwszy od daty zakupu lub dostawy. Międzynarodowa gwarancja producenta pokrywa wszelkie koszty związane z przywróceniem do stanu pierwotnego produktu, w którego przypadku stwierdzono wadliwość, poprzez naprawę lub wymianę jakiegokolwiek wadliwej części oraz koszty związane z niezbędnymi nakładami pracy. Firma TEFAL/T-FAL według własnego uznania może zamiast naprawy wadliwego produktu dostarczyć produkt zastępczy o równoważnych lub lepszych właściwościach. Jedynie zobowiązanie firmy TEFAL/T-FAL i świadczenia, do których uprawniony jest klient w ramach niniejszej gwarancji są ograniczone do takiej naprawy lub wymiany.

Warunki wyłączenia:

Firma TEFAL/T-FAL nie jest zobowiązana do naprawy ani wymiany jakiegokolwiek produktu, do którego nie zostanie załączony ważny dowód zakupu. Produkt może być bezpośrednio przekazany albo zostać odpowiednio zapakowany i odesłany przesyłką poleconą (lub równoważną metodą wysyłki) do upoważnionego punktu serwisowego firmy TEFAL/T-FAL. Pełne dane adresowe upoważnionych punktów serwisowych w poszczególnych krajach są wymienione w witrynie internetowej firmy TEFAL/T-FAL (www.tefal.com). Alternatywnie można je uzyskać pod numerem telefonu centrum obsługi klienta podanym na dołączonej liście krajów. Aby zapewnić jak najlepszy serwis posprzedażowy i stale zwiększać zadowolenie klientów, firma TEFAL/T-FAL może wysłać ankietę dotyczącą zadowolenia do wszystkich klientów, którzy naprawili lub wymienili produkt w upoważnionym serwisie TEFAL/T-FAL. Niniejsza gwarancja dotyczy wyłącznie produktów zakupionych i używanych do celów domowych. Nie obejmuje żadnych szkód powstałych w wyniku niewłaściwego użytkowania, zaniedbania, nieprzestrzegania instrukcji TEFAL/T-FAL, modyfikacji ani nieuprawnionej naprawy produktu, wadliwego opakowania przez właściciela, ani niewłaściwego obchodzenia się z nim przez przewoźnika. Nie obejmuje również normalnego zużycia, konserwacji lub wymiany części eksploatacyjnych ani następujących przypadków:

- używania niewłaściwego rodzaju wody lub materiału eksploatacyjnego;
- uszkodzeń mechanicznych, przeciężeń;
- przedostawania się wody, pyłu lub owadów do produktu (z wyjątkiem urządzeń zaprojektowanych, aby zapobiegać przedostawaniu się owadów);
- uszkodzenia spowodowanego wyładowaniami atmosferycznymi lub skokami napięcia;
- kamienia (wszelkie odkamienianie należy wykonywać zgodnie z instrukcją obsługi);
- wypadków, w tym pożarów, powodzi itp.;
- uszkodzeń elementów ze szkła lub porcelany w produkcie;
- użytku profesjonalnego ani komercyjnego;
- uszkodzenia lub słabej wydajności spowodowanej nieprawidłowym napięciem lub częstotliwością określoną na identyfikatorze lub w specyfikacji produktu.

Prawa ustawowe konsumentów:

Niniejsza międzynarodowa gwarancja TEFAL/T-FAL nie ma wpływu na prawa ustawowe, które konsument może posiadać, ani na prawa, które nie mogą być wyłączone lub ograniczone, ani na prawa sprzedawcy detalicznego, od którego konsument zakupił produkt. Gwarancja ta przynajmniej konsumentom określa prawa, natomiast konsument może mieć również inne prawa, które różnią się w zależności od państwa lub kraju. Konsument może dochodzić takich praw według własnego uznania. *** W przypadku produktu zakupionego w kraju wymienionym na liście, a następnie użytkowanego w innym kraju wymienionym na liście, czas trwania gwarancji międzynarodowej TEFAL/T-FAL to okres gwarancyjny obowiązujący w kraju użytkownika, nawet jeśli produkt został zakupiony w wymienionym na liście kraju, w którym obowiązuje dłuższy okres gwarancyjny. Czas naprawy może się wydłużyć, jeśli produkt nie jest sprzedawany lokalnie przez firmę TEFAL/T-FAL w kraju użytkownika. Jeśli nie ma możliwości naprawy produktu w kraju użytkownika, gwarancja międzynarodowa firmy TEFAL/T-FAL ogranicza się do zastąpienia go podobnym lub innym produktem o podobnej wartości, o ile jest to możliwe. * Na niektórych terytoriach, takich jak Ameryka czy Japonia, urządzenia gospodarstwa domowego TEFAL występują pod marką T-FAL. TEFAL/T-FAL są zastrzeżonymi znakami towarowymi firmy Groupe SEB. Należy zachować niniejszy dokument do wglądu na wypadek składania roszczenia w ramach gwarancji.

** Dotyczy tylko Australii:

Nasze towary są objęte gwarancjami, których nie można wyłączyć na mocy australijskiego prawa konsumenckiego. Użytkownik jest uprawniony do otrzymania wymiany produktu lub zwrotu kosztów w przypadku poważnej awarii oraz do odszkodowania za wszelkie inne racjonalnie przewidywalne straty lub szkody. Użytkownik ma również prawo do naprawy lub wymiany towarów, jeśli jakość towarów nie jest akceptowalna, a awaria nie jest poważna.

** Dotyczy tylko Indii:

Ten produkt Tefal jest objęty 2-letnią gwarancją. Gwarancja obejmuje wyłącznie naprawę wadliwego produktu, ale firma TEFAL według własnego uznania może zamiast naprawy wadliwego produktu dostarczyć produkt zastępczy. W celu naprawy produktu konsument musi zgłosić żądanie serwisowe za pomocą specjalnej aplikacji mobilnej TEFAL SERVICE APP lub dzwoniąc do centrum obsługi klienta TEFAL pod numer 1860-200-1232 od poniedziałku do piątku w godzinach 9.00-18.00. Produkty zwrócone pocztą nie będą objęte gwarancją. Jako dowód zakupu konsument musi dostarczyć zarówno niniejszą opieczoną kartę gwarancyjną, jak i fakturę/paragon.

TÄNAME, ET VALISITE TEFALI

Tere tulemast kiire ja maitsva toiduvalmistamise maailma!

Leiutasime Turbo Cuisine'i näol täiesti uue poti. Lihtsam. Maitsvam. Lihtsalt parem!

Neid põhimõtteid järgiva disainiga Turbo Cuisine aitab teil hoida kokku aega ning valmistada maitsvaid koduseid roogasid lihtsalt ja mugavalt.

Täname veel kord, et lubasite meid enda kööki.

Hakkame nüüd koos toitu valmistama!

SISU

Piltidega kiirjuhend.....	246
Tefal soovitab: ohutus kõigepealt.....	252
Kõik toote osad	260
Juhtpaneeliga tutvumine.....	261
Kasutus- ja puhastusjuhend.....	262
Tehniliste veaparanduste juhend.....	278
Tefal Internationali piiratud garantii	281

1



2



3

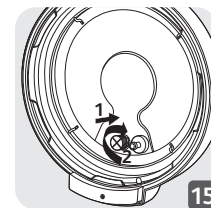
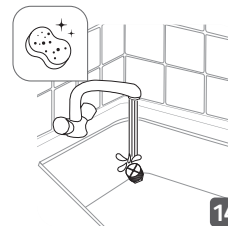
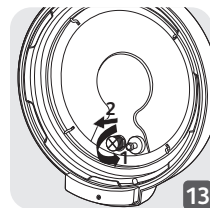
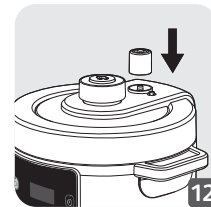
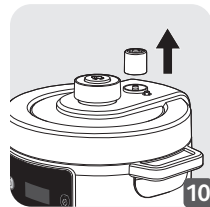
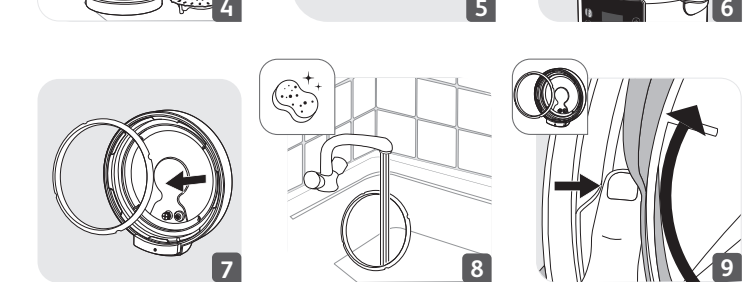

ET

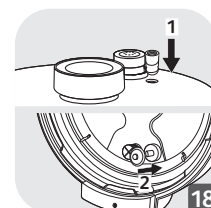
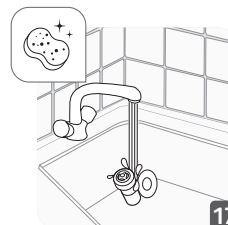
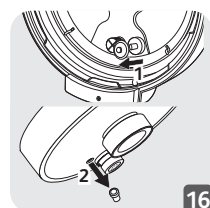

3

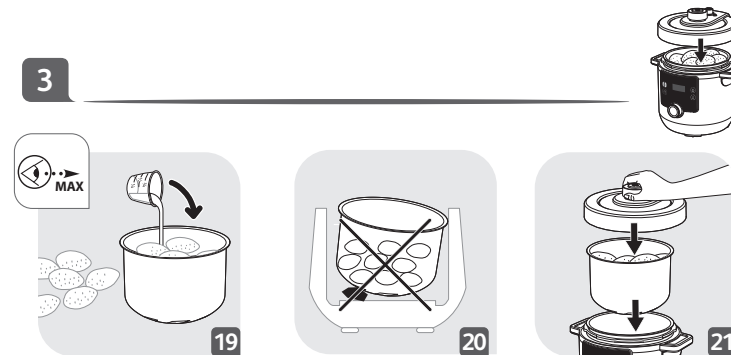

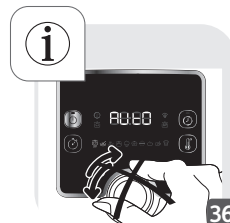
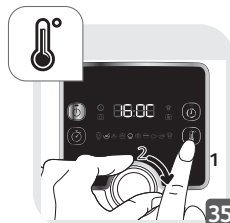
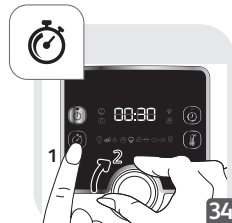
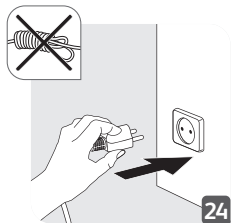
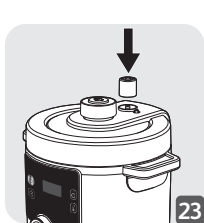
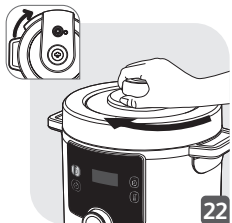

4

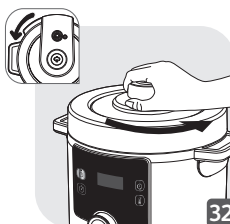
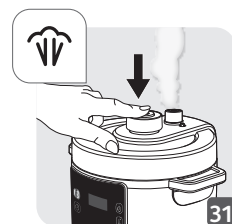
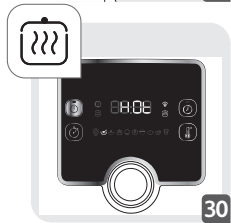
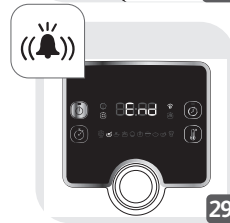
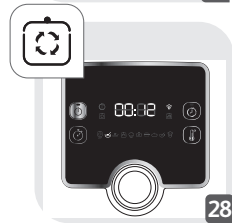
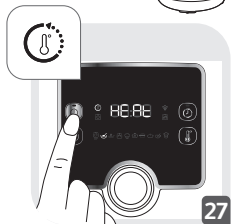
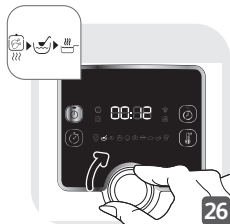

5



ET

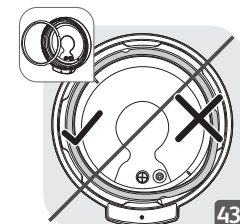
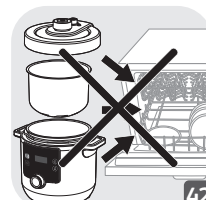
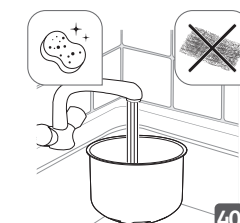
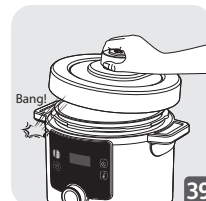
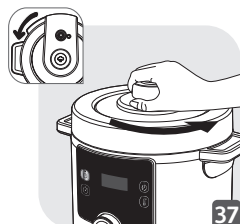

5



5

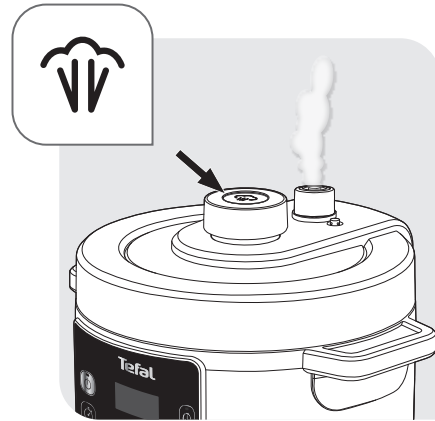

Ohutus on meie prioriteet number üks. Disainime ja toodame tooteid kõrgeimate ohutus- ja tehnoloogiliste standardite kohaselt. Siiski, nagu iga elektriseadme puhul, kaasnevad tootega teatud riskid. Seetõttu palume teil olla ettevaatlik ja järgida järgimisi juhiseid.

OHUTUSJUHISED

Lugege järgmisi juhiseid hoolikalt ja jätke hoidke need edaspidiseks kasutamiseks alles.

- Seadme ja selle tarvikute vale kasutamine võib seadet kahjustada ja põhjustada vigastusi.
- Seade valmistab toitu surve all. Vale kasutamisega võivad kaasneda aurust põhjustatud põletushaavad.
- Teie ohutuse tagamiseks vastab seade kõigile asjaomastele standarditele ja regulatsioonidele (madalpingedirektiiv, elektromagnetiline ühilduvus, toiduklassi materjalid, keskkond, ...).
- Keetmiseks vajalik soojusallikas on seadmega kaasas.

1. Kus on kasutamine ohutu?

- Ainult siseruumides.
- Käesolev seade on ette nähtud ainult kodukasutuseks. Seade pole ette nähtud kasutamiseks järgmistes kohtades ja garantii ei kehti järgmistel juhtudel:
 - töötajate köögid kauplustes, kontorites või muudes töökeskkondades;
 - talumajades;

- kasutamine klientide poolt hotellides, motellides ja muudes majutuskeskkondades;
- kodumajutuse tüüpi keskkonnas.

- Ärge asetage seadet kuuma ahju ega kuumale pliidile. Ärge asetage seadet lahtise leegi ega kergesti süttiva eseme lähedusse.
- Kasutage tasasel, stabiilsel ja kuumakindlal tööpinnal, kus see on kaitstud veepritsmete eest.

ET

2. Kes tagab ohutu kasutamise?

- Seda seadet ei tohi kasutada piiratud füüsiliste, sensoorsete või vaimsete võimetega isikud (k.a lapsed) ega isikud, kellel puuduvad kogemused ja teadmised seadme kasutamise kohta, kui puudub järelevalve või nende turvalisuse eest vastutav isik ei ole andnud neile asjakohaseid juhiseid.
- Isikud, kelle füüsilised, sensoorsed või vaimsed võimed on vähenenud või kellel puuduvad vastavad kogemused ja teadmised, tohivad seda seadet kasutada juhul, kui neid valvatakse või kui neid on õpetatud seadet ohutult kasutama ja nad tunnevad sellega seotud ohtusid.
- Seadet ei tohi kasutada lapsed. Hoidke seadet ja toitejuhet laste eest kättesaamatus kohas.
- Lapsed ei tohi seadmega mängida.
- Tuleb jälgida, et lapsed seadmega ei mängiks.

3. Ohutu kasutamine – tavakasutus

- Ärge kasutage seadet muuks kui ettenähtud eesmärgiks.

- Ärge kasutage seadet toidu õlis praadimiseks. Lubatud on ainult pruunistamine.
- Seade ei ole sterilisaator. Ärge kasutage purkide steriliseerimiseks.
- Seda seadet ei tohi kasutada välise taimeri või eraldiseisva kaugjuhtimissüsteemiga.
- Kasutage seadme kandmiseks ainult seadme korpuse mõlemal pool asuvaid käepidemeid. Kasutage pajakindaid, kui seade on kuum. Parema ohutuse huvides veenduge, et kaas oleks enne seadme transportimist lukustatud.
- Keedupoti alumine osa ja kuumutusplaat peavad olema otsekontaktis. Eemaldage kõik keedupoti ja kuumutusplaadi vahele jäänud toidujätmed, sest need võivad mõjutada toote jõudlust.
- Ettevaatust: teatud tüüpi toidud, näiteks õunakaste, jõhvikad, rabarber, odrakruubid, kaerahelbed ja muud teraviljad, tükeldatud herned, nuudlid või pasta, võivad vahutada, kobrutada ja pritsida ning ventiilid ummistada. Olge sellist tüüpi toiduainete valmistamisel ettevaatlik ja puhastage ventiilid pärast kasutamist põhjalikult.
- Taigent sisaldavate toitide valmistamisel raputage kiirkeedupotti enne kaane avamist õrnalt, et vältida toidu väljapaiskumist.
- Ettevaatust: teatud retseptid, mis sisaldavad piima, võivad vahutada, kobrutada ja üle voolata ning ventiilid ummistada. Olge selliste retseptide valmistamisel ettevaatlik ja puhastage ventiilid pärast kasutamist põhjalikult.

- Pärast välise nahahihiga liha (nt härjakeel) valmistamist, mille käigus võib see surve tõttu paisuda, ärge läbistage nahka pärast küpsetamist, kui liha tundub olevat paisunud. võite saada põletada. Läbistage see enne valmistamist.
- Ärge kasutage seadet tühjana, ilma keedupotita ega keedupotti ilma toiduaineteta. See võib seadet tõsiselt kahjustada.
- Ärge täitke seadet ilma keedupotita.
- Ärge kasutage seadet surve all ilma, et oleksite lisanud vett, kuna see võib seadet tõsiselt kahjustada.
- Ettevaatust: ärge pillake pistikule vedelikku.
- Ärge kuumutage keedupotti muu kütteallika kui seadme kuumutusplaadiga ning ärge kasutage muud potti. Ärge kasutage keedupotti muude seadmetega.
- Kasutage keedupotti AINULT selles seadmes. Ärge kasutage seda pliidil ega ahjus valmistamiseks.
- Kasutage plast- või puitlusikat, et mitte kahjustada keedupoti mittentakuvat katet. Ärge lõigake toitu vahetult keedupoti sees.
- Ärge katsuge ventiile, v.a seadme puhastamisel ja hooldamisel etteantud juhiste kohaselt.
- Ärge pange ventiilidesse ja survevabastusnuppu võõrkehi. Ärge asendage ventiili.
- Kontrollige regulaarselt, kas ventiili juhtmed võimaldavad auru väljumist, ja veenduge, et need ei oleks blokeerunud.

- Ärge kasutage kaane ja korpuse vahel kaane lahti hoidmiseks lappi või muud eset. See võib tihendit jäädavalt kahjustada.
- Ärge laske volujuhtmel üle laua või kapi ääre rippuda või puutuda kokku kuumade pindadega.

4. Ohutu kasutamine – enne valmistama hakkamist

- Enne seadme kasutamist kontrollige, et ujukventiil ja surveventiil oleksid puhtad.
- Enne seadme kasutamist kontrollige, kas tihend on korrektselt kaane külge paigaldatud.
- Tagage, et keedupoti alumine osa ja kuumutusplaat oleksid alati puhtad. Veenduge, et kuumutusplaadi keskmine osa oleks liikuv.
- Ärge täitke seadet keedupotile märgitud MAX-märgistusest üle.
- Järgige toidu- ja veekoguste kohta esitatud soovitusi, et vältida ülekeemise ohtu, mis võib kahjustada teie seadet ja põhjustada vigastusi.
- Enne surve suurendamist veenduge, et seade oleks korralikult suletud.
- Hoidke survevabastusnupp tihendatud asendis.

5. Ohutu kasutamine – valmistamise ajal

- Ärge proovige kaant avada enne, kui surve on piisavalt vähenenud. Ärge proovige kaant avada enne, kui ujukventiil on all.
- Ärge üritage seadet kunagi jõuga avada.

- Seadmest väljub toiduvalmistamise ajal ja pärast valmistamist toimuva auruväljutuse ajal kuumust ja auru. Põletuste vältimiseks hoidke oma nägu ja käed seadmest eemal. Ärge katsuge valmistamise ajal kaant.
- Ärge liigutage seadet, kui see on surve all. Vajaduse korral kasutage liigutamiseks käepidemeid ja kindaid. Ärge kasutage seadme tõstmiseks kaanenuppu.
- Ärge liigutage keedupotti, kui seade töötab.
- Pruunistamisrežiimi korral olge ettevaatlik põletusohu suhtes, mida põhjustab pitsimine, kui lisate kuuma potti toitu või koostisosi.

ET

6. Ohutu kasutamine – pärast valmistamist

- Kaane avamisel hoidke alati kinni kaanenupust. Hoidke kätt külgmiste käepidemetega paralleelselt. Tihendi ja kaane vahele võib jääda keevat vett, mis võib põhjustada põletust.
- Olge ettevaatlik ka kaane avamisel seadmest väljuvast arust põhjustatud põletusohu suhtes. Avage kaas esmalt väga vähe, võimaldades aurul ettevaatlikult väljuda.
- Ärge katsuge seadme kuumi osi. Pärast kasutamist võib kuumutusplaadi pind olla kuni 2 tundi soe.
- Kui olete seadme kasutamise lõpetanud ja enne puhastamist lahutage seade voluvõrgust. Laske seadmehel enne osade lisamist või eemaldamist jahtuda.

7. Ohutu kasutamine – puhastamine

- Puhastage keedupoti alumist osa ja kuumutusplaati pärast igat kasutuskorda.

- Ärge pange seadet vee alla.
- Seame puhastamisel järgige kasutusjuhiseid. Keedupotti ja kaant võib pesta kuuma seebiveega, kuid mitte nõudepesumasinas. Puhastage seadme korpust niiske lapiga.

8. Mida teha kahjustuse korral?

- Ärge kasutage seadet, kui selle juhe või pistik on viga saanud või kui seade on rikkis või muul viisil kahjustatud. Tagastage seade läbivaatuseks, paranduseks või kohandamiseks lähimasse volitatud teeninduskeskusesse.
- Toodet tohivad remontida ainult volitatud isikud.
- Kui toitejuhe on kahjustatud, tuleb see ohtude vältimiseks lasta volitatud teeninduskeskuses välja vahetada. Ärge asendage kaasasolevat toitejuhett muude juhtmetega.
- Ärge kahjustage tihendit. Kui see on kahjustunud, laske see volitatud teeninduskeskuses välja vahetada.
- Vahetage tihendit iga kahe aasta järel või varem, kui märkate, et tihend on kulunud või vajab vahetamist.
- Kasutage ainult teie mudeliga sobivaid varuosi. See on eriti oluline tihendi ja keedupoti puhul.
- Kasutage ainult volitatud teeninduskeskuses müüdavaid varuosi.
- Selliste lisaseadmete kasutamine, mida seadme tootja pole soovitanud, võib põhjustada vigastusi.
- Ärge kasutage seadmes kaasasoleva keedupoti asemel muid keedupotte. Asendage keedupott ainult

originaalvaruosaga, mis on loodud selle seadmega kasutamiseks.

- Kehtivate õigusaktide kohaselt tuleb kasutusest kõrvaldatav seade enne kõrvaldamist muuta kasutuskõlbmatuks (eemaldades pistiku ja lõigates voolujuhtme küljest).

Keskkonnakaitse ennekõike!

ET



① Teie seade sisaldab väärtuslikke materjale, mida saab taaskasutada või ümber töödelda.

➔ Viige see kohaliku jäätmekäitluskeskusesse.

9. Millisel juhul kehtib garantii?

- Garantii ei kata keedupoti ebatavalist kulumist ja purunemist.
- Lugege enne seadme esmakasutust need juhiseid hoolikalt läbi. Igasugune kasutus, mis ei järgi neid juhiseid, vabastab tootja igasugusest vastutusest ja tühistab garantii.
- Ärilise kasutamise, ebaõige kasutamise või kasutusjuhendi nõuete eiramise korral ei vastuta tootja ja garantii kaotab kehtivuse.

KÕIK TOOTE OSAD

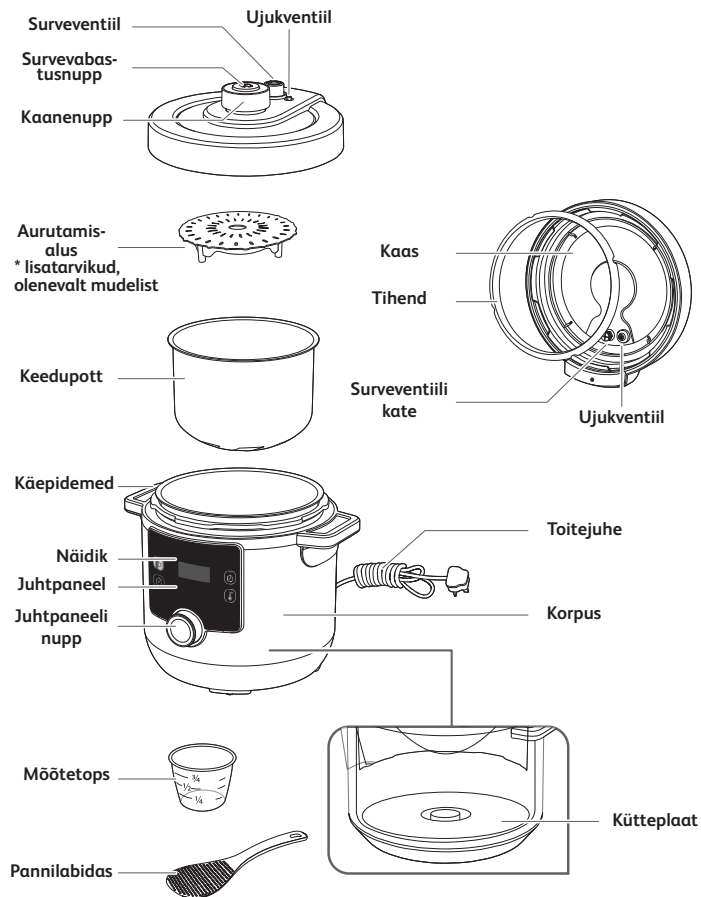

JUHTPANEELIGA TUTVUMINE

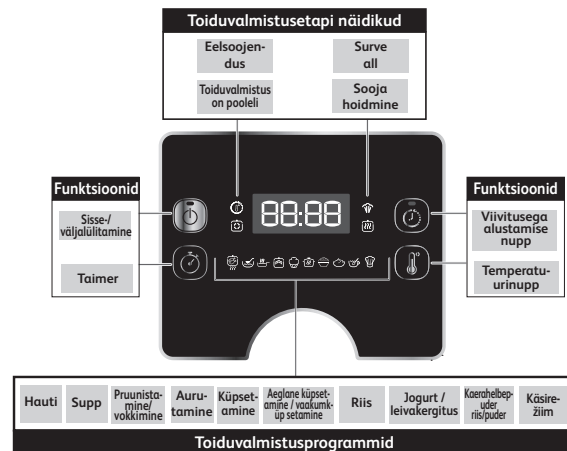

ET

OLEKUTEATED

- HE 10** Tervitussõnum, kui seade lülitatakse sisse.
- 01:30** Ajanäit. Selles näites: 1 tund 30 minutit.
- 114°C** Temperatuurinäit. Selles näites: 114 kraadi Celsiust.
- AV 60** Näitab, et programmil on seadistatud automaatne vaiketemperatuur/-aeg. Seda ei saa muuta.
- 00:00** Näitab, et temperatuur tõuseb eelsoojendusetapis.
- HE AE** Näitab, et seade eelsoojeneb.
- 8E AD** Näitab, et programm on lõppenud.
- 8H 0E** Näitab, et seade on sooja hoidmise etapis.
- SE 0P** Näitab, et programm katkestati.
- 88:88** Näitab, et programm on ooterežiimis.

Võite vaadata kiirjuhendis esitatud jooniseid, millel viidatakse kui (joonis x).

ENNE ESIMEST KASUTUST

1. Eemaldage pakend

- Võtke seade pakendist välja ja lugege enne esimest kasutust hoolikalt kasutusjuhendit.
- Enne esimest kasutust eemaldage seadmelt reklaamklepsud (kui on).

2. Avage kaas

- Kaane avamiseks võtke kinni kaanenupust, pöörake seda vastupäeva ja tõstke kaas üles (joonis 1 ja 2).

Märkus. Kaane tõstmisel võib juhtuda, et keedupott jääb kaane külge kinni. See on tavaline ja demonstreerib lihtsalt toote head hermeetilisust. Selleks et vältida olukorda, kus keedupott kukub kaane avamisel tugevalt seadmele, avage kaas ettevaatlikult.

- Asetage seade tasasele pinnale. Eemaldage seadme seest kõik kaitsematerjalid ja tarvikud (joonis 3).

3. Puhastage kõik seadme osad

3a. Puhastage kaas, keedupott ja tarvikud

- Puhastage kaas, keedupott ja tarvikud pehme svammi ja sooja seebiveega (joonis 4).
- Kuivatage kaas, keedupott ja tarvikud (joonis 5).
- Ärge kasutage keedupoti puhastamiseks küürijat või abrasiivset svammi, sest see võib keedupoti mittenakkuvat pinda kahjustada (joonis 40).

- Ärge pange seadet vee alla (joonis 41).
- Kui panete seadme kogemata vee alla või pillate vett otse kuumutusplaadile, viige see volitatud teeninduskeskusesse parandusse.
- Ärge pange kaant ega keedupotti nõudepesumasinasse (joonis 42).
- Ettevaatust: nõudepesumasinas võib pesta ainult järgmisi tarvikuid: kulp, mõõtetops ja aurutamiskorv.

3b. Puhastage tihend

- Eemaldage tihend kaane küljest ning puhastage seda pehme svammi ja sooja seebiveega (joonis 7 ja 8).
- Kuivatage põhjalikult.
- Paigutage tihend tihendiraami ja vajutage kohale (joonis 9). Vajutage tugevasti nii, et see ei jääks kortsu ja tihend oleks tihedalt tihendiraami taga.
- Pärast tihendi kaane külge kinnitamist võib kaane liiga kiirel avamisel juhtuda, et keedupott jääb kaane külge kinni (joonis 37 ja 38). Oodake mõned sekundid, kuni keedupott vabaneb kaane küljest (joonis 39).

Märkus. See on tavaline ja demonstreerib lihtsalt toote head hermeetilisust. Selleks et vältida olukorda, kus keedupott kukub kaane avamisel tugevalt seadmele, avage kaas ettevaatlikult.

HOIATUS! Ärge kasutage seadet kunagi ilma tihendita (joonis 44)

3c. Puhastage ventiilid

- Surveventiili puhastamiseks eemaldage see kaane peal asuva toru küljest (joonis 10). Puhastage seda pehme svammi ja sooja seebiveega (joonis 11). Pärast kuivamist veenduge, et toru oleks enne surveventiili kaane peal asuva toru külge tagasi panemist seest puhas (joonis 11). Veenduge, et

surveventiil oleks korralikult oma kohal. See peab saama üles ja alla liikuda.

- Surveventiili katte puhastamiseks kruvige ventiili kate kaane seest välja (joonis 13). Puhastage seda pehme svammi ja sooja veega (joonis 14). Pärast kuivamist veenduge, et toru oleks enne surveventiili katte kaane sisse tagasi kruvimist seest puhas (joonis 11).
- Ujukventiili puhastamiseks eemaldage kaane seest ujukventiili tihend ja pöörake kaant nii, et ujukventiil kukuks kaane seest välja (joonis 16). Puhastage ujukventiili tihendid ja ujukventiili pehme svammi ja sooja seebiveega (joonis 17). Kui see on kuiv, sisestage ujukventiil tagasi kaane sisse ja pange ujukventiili tihend tagasi oma kohale (joonis 18). Veenduge, et ujukventiil oleks korralikult oma kohal. See peab saama üles ja alla liikuda.

3d. Puhastage seadme korpus

- Puhastage seadme korpust niiske lapiga.
- Ärge pange seadet vee alla (joonis 41).
- Puhastage kuumutusplaati kuiva lapiga.

KASUTUSJUHEND

1. Pange koostisosad keedupotti

- Eemaldage keedupott korpuse küljest.
- Pange koostisosad keedupotti.
- Jätke meelde, et toidu ja vedelike tase ei tohi kunagi ületada keedupotile märgitud maksimaalset taset (joonis 19).
- Kui valmistate toitu, mis paisub valmimise ajal surverežiimis (nt dehüdreeritud köögiviljad või riis), ärge täitke küpsetuspotti rohkem kui poole mahutavuse ulatuses.

2. Pange keedupott korpusesse

- Veenduge, et keedupoti alumine osa oleks puhas ja kuiv; eemaldage kuumutusplaadilt toidujäägid (joonis 20).
- Pange keedupott korpusesse (joonis 21).
- Ärge kasutage seadet kunagi ilma keedupotita.

3. Sulgege ja lukustage kaas

- Kontrollige, kas tihend on tugevasti kaane külge kinnitatud (joonis 43).
- Võtke kaanenupust kinni, asetage kaas seadmele ja pöörake lukustamiseks päripäeva (joonis 22).

4. Kinnitage surveventiil

- Asetage surveventiil korralikult kaane külge (joonis 23). Ventiil võib jääda pisut lahti, see on normaalne.

5. Lülitage seade sisse

- Võtke volujuhe täielikult lahti ja sisestage vooluvõrku (joonis 24).
- Seade teeb piiksuva heli, ekraan vilgub ja kuvatakse .

6. Valige ja käivitage toiduvalmistusprogramm

- Igal programmil on vaikeaeg ja -temperatuur ning nõuab spetsiaalselt kaaneasendit. Vaadake toiduvalmistusprogrammide tabelit.

TOIDUVALMISTUSPROGRAMMIDE TABEL

Toiduvalmistusprogrammi ikoon	Toiduvalmistusprogrammi nimi	Toiduvalmistamise vaikeage	Kohandatav aeg	Valketemperatuur	Kohandatav temperatuur	Valkesurve	Viivitusega alustamine (10 min – 12 h)	Sooja hoidmine kuni 24 h	Kaane olek		
									Kaas on suletud ja lukustatud	Kaas on suletud, kuid mitte lukustatud	Kaas on avatud
	Hautis	30 min	1 min kuni 2 h	114 °C	Ei	70 kPa	Jah	Jah	•		
	Supp	12 min	1 min kuni 2 h	114 °C	Ei	70 kPa	Jah	Jah	•		
	Pruunistamine/vokkimine	20 min	1 min kuni 1 h	160 °C	Jah, 100 °C kuni 160 °C	Ei	Ei	Ei			•
	Aur	10 min	1 min kuni 2 h	114 °C	Ei	70 kPa	Jah	Jah	•		
	Küpsetamine	40 min	1 min kuni 2 h	160 °C	Jah, 100 °C kuni 160 °C	Ei	Jah	Jah		•	
	Aeglane küpsetamine / vaakumküpsetamine	4 h	30 min kuni 12 h	85 °C	Jah, 55 °C kuni 95 °C	Ei	Jah	Ei	•	•	
	Riis	12 min	1 min kuni 2 h	114 °C	Ei	70 kPa	Jah	Jah	•		
	Jogurt/leivakergitus	8 h	30 min kuni 12 h	30 °C	Jah, 22 °C kuni 40 °C	Ei	Ei	Ei	•	•	
	Kaerahelbepuder/puder	15 min	1 min kuni 2 h	100 °C	Ei	Ei	Jah	Jah		•	
	Käsirežiim	30 min	1 min kuni 4 h	80 °C	Jah, 70 °C kuni 160 °C	Ei	Ei	Jah	•	•	•

Märkus. Toiduvalmistamise ajal võite märgata, et kaanest väljub pisut auru, eriti surveventiilist. See on tavaline ja toimub siis, kui surve koguneb.













Vaadake kiirjuhendi jooniseid (joonis.25 kuni joonis.36)













Hautise programm

- Pange koostisosad keedupotti ning sulgege täielikult ja lukustage kaas.
- Pöörake juhtpaneeli nuppu paremale, kuni jõuate hautise programmini . Ekraanil kuvatakse toiduvalmistamise vaikeage.
- Valikuline. Vajutage nuppu ja seadistage soovitud aeg, pöörates juhtpaneeli nuppu paremale (aja suurendamiseks) või vasakule (aja vähendamiseks).
- Programmi käivitamiseks vajutage nuppu .
- Seade alustab eelsoojendustappi. Ekraanil kuvatakse vaheldumisi ja ning süttib eelsoojenduse märgutuli .
- Kui eelsoojendustapp on läbitud, lülitab seade automaatselt sisse toiduvalmistusetapi. Ekraanil kuvatakse stardiloendus ning süttib toiduvalmistamise poolelioleku märgutuli .
- Valmistamise ajal koguneb seadmesse surve, mis lükkab ujukventiili üles. Surve all oleku märgutuli süttib, andes märku, et kaant ei ole võimalik avada enne, kui surve vabastatakse.
- Stardiloenduse lõpus annab seade helisignaali ja ekraanil kuvatakse .
- Mõne sekundi pärast lülitub seade automaatselt sooja hoidmise etapile. Ekraanil kuvatakse ja süttib sooja hoidmise märgutuli .
- Programmi mis tahes ajal peatamiseks hoidke nuppu 3 sekundit all.

Supi programm

- Pange koostisosad keedupotti ning sulgege kaas täielikult ja lukustage.
- Pöörake juhtpaneeli nuppu paremale, kuni jõuate supi programmini . Ekraanil kuvatakse toiduvalmistamise vaikeaeg.
- Valikuline. Vajutage nuppu  ja seadistage soovitud aeg, pöörates juhtpaneeli nuppu paremale (aja suurendamiseks) või vasakule (aja vähendamiseks).
- Programmi käivitamiseks vajutage nuppu .
- Seade alustab eelsoojendusetappi. Ekraanil kuvatakse vaheldumisi  ja  ning süttib eelsoojenduse märgutuli .
- Kui eelsoojendusetapp on läbitud, lülitab seade automaatselt sisse toiduvalmistusetapi. Ekraanil kuvatakse stardiloendus ja süttib toiduvalmistamise poolelioleku märgutuli .
- Valmistamise ajal koguneb seadmesse surve, mis lükkab ujukventiili üles. Rõhu all oleku märgutuli  süttib, andes märku, et kaant ei ole võimalik avada enne, kui surve vabastatakse.
- Stardiloenduse lõpus annab seade helisignaali ja ekraanil kuvatakse .
- Mõne sekundi pärast lülitub seade automaatselt sooja hoidmise etapile. Ekraanil kuvatakse  ja süttib sooja hoidmise märgutuli .
- Programmi mis tahes ajal peatamiseks hoidke nuppu  3 sekundit all.

Pruunistamis-/vokkimisprogramm

- Pöörake juhtpaneeli nuppu paremale, kuni jõuate pruunistamis-/vokkimisprogrammini . Ekraanil kuvatakse toiduvalmistamise vaikeaeg.
- Valikuline. Vajutage nuppu  ja seadistage soovitud aeg, pöörates juhtpaneeli nuppu paremale (aja suurendamiseks) või vasakule (aja vähendamiseks).
- Valikuline. Vajutage nuppu  ning seadistage soovitud temperatuur, pöörates juhtpaneeli nuppu paremale (temperatuuri suurendamiseks) või vasakule (temperatuuri vähendamiseks).
- Programmi käivitamiseks vajutage nuppu .
- Seade alustab eelsoojendusetappi. Ekraanil kuvatakse vaheldumisi  ja  ning süttib eelsoojenduse märgutuli .
- Kui eelsoojendusetapp on läbitud, lülitab seade automaatselt sisse toiduvalmistusetapi. Ekraanil kuvatakse stardiloendus ning süttib toiduvalmistamise poolelioleku märgutuli .
- Pange koostisosad keedupotti ja hoidke kaas vokkimiseks lahti.
- Stardiloenduse lõpus annab seade helisignaali ja ekraanil kuvatakse .
- Mõne sekundi pärast läheb seade automaatselt ooterežiimile. Ekraanil kuvatakse .
- Programmi mis tahes ajal peatamiseks hoidke nuppu  3 sekundit all.

Auruprogramm

- Pange keedupotti 150 ml (3/4 tassi) vett, pange koostisosad aurukorvi ja pange aurukorv keedupoti peale. Pange kaas täielikult kinni ja sulgege.

- Pöörake juhtpaneeli nuppu paremale, kuni jõuate auru-
programmi . Ekraanil kuvatakse toiduvalmistamise vaieaeg.
- Valikuline. Vajutage nuppu ja seadistage soovitud aeg,
pöörates juhtpaneeli nuppu paremale (aja suurendamiseks)
või vasakule (aja vähendamiseks).
- Programmi käivitamiseks vajutage nuppu .
- Seade alustab eelsoojendusetappi. Ekraanil kuvatakse vahel-
dumisi ja ning süttib eelsoojenduse märgutuli .
- Kui eelsoojendusetapp on läbitud, lülitab seade automaatselt
sisse toiduvalmistusetapi. Ekraanil kuvatakse stardiloendus
ning süttib toiduvalmistamise poolleioleku märgutuli .
- Toiduvalmistamise ajal koguneb seadmesse surve,
mis lükkab ujukventiili üles. Surve all oleku märgutuli süttib,
andes märku, et kaant ei ole võimalik avada enne, kui surve
vabastatakse.
- Stardiloenduse lõpus annab seade helisignaali ja ekraanil ku-
vatakse .
- Mõne sekundi pärast lülitub seade automaatselt sooja hoid-
mise etapile. Ekraanil kuvatakse ja süttib sooja hoidmise
märgutuli .
- Programmi mis tahes ajal peatamiseks hoidke nuppu 3
sekundit all.



Küpsetusprogramm









- Pange koostisained keedupotti ja sulgege kaas, kuid ärge lukus-
tate seda.
- Pöörake juhtpaneeli nuppu paremale, kuni jõuate küpsetuspro-
grammini . Ekraanil kuvatakse toiduvalmistamise vaieaeg.
- Valikuline. Vajutage nuppu ja seadistage soovitud aeg,

- pöörates juhtpaneeli nuppu paremale (aja suurendamiseks)
või vasakule (aja vähendamiseks).
- Valikuline. Vajutage nuppu ja seadistage soovitud tempe-
ratuur, pöörates juhtpaneeli nuppu paremale (temperatuuri
suurendamiseks) või vasakule (temperatuuri vähendamiseks).
- Programmi käivitamiseks vajutage nuppu .
- Seade alustab eelsoojendusetappi. Ekraanil kuvatakse vaheldu-
misi ja ning süttib eelsoojenduse märgutuli .
- Kui eelsoojendusetapp on läbitud, lülitab seade automaatselt
sisse toiduvalmistusetapi. Ekraanil kuvatakse stardiloendus
ning süttib toiduvalmistamise poolleioleku märgutuli .
- Stardiloenduse lõpus annab seade helisignaali ja ekraanil ku-
vatakse .
- Mõne sekundi pärast lülitub seade automaatselt sooja hoid-
mise etapile. Ekraanil kuvatakse ja süttib sooja hoidmise
märgutuli .
- Programmi mis tahes ajal peatamiseks hoidke nuppu 3
sekundit all.











AEGLANE KÜPSETAMINE / VAAKUMKÜPSETAMINE





- Pange koostisained keedupotti ning sulgege kaas.
- Pöörake juhtpaneeli nuppu paremale, kuni jõuate aeglase küpse-
tamise / vaakumküpsetamise programmini . Ekraanil kuvatakse
toiduvalmistamise vaieaeg.
- Valikuline. Vajutage nuppu ja seadistage soovitud aeg,
pöörates juhtpaneeli nuppu paremale (aja suurendamiseks)
või vasakule (aja vähendamiseks).
- Valikuline. Vajutage nuppu ning seadistage soovitud tem-
peratuur, pöörates juhtpaneeli nuppu paremale (temperatuuri
suurendamiseks) või vasakule (temperatuuri vähendamiseks).

- Programmi käivitamiseks vajutage nuppu .
- Seade alustab eelsoojendusetappi. Ekraanil kuvatakse vaheldumisi  ja  ning süttib eelsoojenduse märgutuli .
- Kui eelsoojendusetapp on läbitud, lülitab seade automaatselt sisse toiduvalmistusetapi. Ekraanil kuvatakse stardiloendus ning süttib toiduvalmistamise poolelioleku märgutuli .
- Stardiloenduse lõpus annab seade helisignaali ja ekraanil kuvatakse .
- Mõne sekundi pärast läheb seade automaatselt ooterežiimile. Ekraanil kuvatakse .
- Programmi mis tahes ajal peatamiseks hoidke nuppu  3 sekundit all.



Riisi programm









- Pange koostisained keedupotti ning sulgege täielikult ja lukustage kaas.
- Pöörake juhtpaneeli nuppu paremale, kuni jõuate riisi programmini . Ekraanil kuvatakse toiduvalmistamise vaikeaeg.
- Valikuline: Vajutage nuppu  ja seadistage soovitud aeg, pöörates juhtpaneeli nuppu paremale (aja suurendamiseks) või vasakule (aja vähendamiseks).
- Programmi käivitamiseks vajutage nuppu .
- Seade alustab eelsoojendusetappi. Ekraanil kuvatakse vaheldumisi  ja  ning süttib eelsoojenduse märgutuli .
- Kui eelsoojenduse etapp on läbitud, lülitab seade automaatselt sisse toiduvalmistusetapi. Ekraanil kuvatakse stardiloendus ning süttib toiduvalmistamise poolelioleku märgutuli .
- Valmistamise ajal koguneb seadmesse surve, mis lükkab ujukventiili üles. Surve all oleku märgutuli  süttib, andes märku, et kaant ei ole võimalik avada enne, kui surve vabastatakse.



- Stardiloenduse lõpus annab seade helisignaali ja ekraanil kuvatakse .
- Mõne sekundi pärast lülitub seade automaatselt sooja hoidmise etapile. Ekraanil kuvatakse  ja süttib sooja hoidmise märgutuli .
- Programmi mis tahes ajal peatamiseks hoidke nuppu  3 sekundit all.













Jogurti/leivakergituse programm

Jogurti ja leivakergituse programmi saab kasutada jogurti valmistamiseks või leiva-/saiataigna kergitamiseks.

- Pange koostisained keedupotti ning sulgege kaas. Taigna kergitamisel võite taigent sõtkuda otse keedupotis, asetada keedupoti korpusesse ja sulgeda kaane.
- Pöörake juhtpaneeli nuppu paremale, kuni jõuate jogurti/leivakergituse programmini . Ekraanil kuvatakse toiduvalmistamise vaikeaeg.
- Valikuline. Vajutage nuppu  ja seadistage soovitud aeg, pöörates juhtpaneeli nuppu paremale (aja suurendamiseks) või vasakule (aja vähendamiseks).
- Valikuline. Vajutage nuppu  ning seadistage soovitud temperatuur, pöörates juhtpaneeli nuppu paremale (temperatuuri suurendamiseks) või vasakule (temperatuuri vähendamiseks).
- Programmi käivitamiseks vajutage nuppu .
- Seade alustab eelsoojendusetappi. Ekraanil kuvatakse vaheldumisi  ja  ning süttib eelsoojenduse märgutuli .
- Kui eelsoojendusetapp on läbitud, lülitab seade automaatselt sisse toiduvalmistusetapi. Ekraanil kuvatakse stardiloendus ning süttib toiduvalmistamise poolelioleku märgutuli .

- Stardiloenduse lõpus annab seade helisignaali ja ekraanil kuvatakse .
- Mõne sekundi pärast läheb seade automaatselt ooterežiimile. Ekraanil kuvatakse .
- Programmi mis tahes ajal peatamiseks hoidke nuppu  3 sekundit all.











Kaerahelbepudru/pudru programm

- Pange koostisained keedupotti ning sulgege täielikult ja lukustage kaas.
- Pöörake juhtpaneeli nuppu paremale, kuni jõuate kaerahelbepudru/pudru programmini . Ekraanil kuvatakse toiduvalmistamise vaikeaeg.
- Valikuline. Vajutage nuppu  ja seadistage soovitud aeg, pöörates juhtpaneeli nuppu paremale (aja suurendamiseks) või vasakule (aja vähendamiseks).
- Programmi käivitamiseks vajutage nuppu .
- Seade alustab eelsoojendusetappi. Ekraanil kuvatakse vaheldumisi  ja  ning süttib eelsoojenduse märgutuli .
- Kui eelsoojendusetapp on läbitud, lülitab seade automaatselt sisse toiduvalmistusetapi. Ekraanil kuvatakse stardiloendus ning süttib toiduvalmistamise poolelioleku märgutuli .
- Stardiloenduse lõpus annab seade helisignaali ja ekraanil kuvatakse .
- Mõne sekundi pärast lülitub seade automaatselt sooja hoidmise etapile. Ekraanil kuvatakse  ja süttib sooja hoidmise märgutuli .

- Programmi mis tahes ajal peatamiseks hoidke nuppu  3 sekundit all.





Käsirežiim

- Pange koostisosad keedupotti ja olenevalt retseptist sulgege kaas või jätke see avatuks.
- Pöörake juhtpaneeli nuppu paremale, kuni jõuate käsirežiimini . Ekraanil kuvatakse toiduvalmistamise vaikeaeg.
- Valikuline. Vajutage nuppu  ja seadistage soovitud aeg, pöörates juhtpaneeli nuppu paremale (aja suurendamiseks) või vasakule (aja vähendamiseks).
- Valikuline. Vajutage nuppu  ning seadistage soovitud temperatuur, pöörates juhtpaneeli nuppu paremale (temperatuuri suurendamiseks) või vasakule (temperatuuri vähendamiseks).
- Programmi käivitamiseks vajutage nuppu .
- Seade alustab eelsoojendusetappi. Ekraanil kuvatakse vaheldumisi  ja  ning süttib eelsoojenduse märgutuli .
- Kui eelsoojendusetapp on läbitud, lülitab seade automaatselt sisse toiduvalmistusetapi. Ekraanil kuvatakse stardiloendus ning süttib toiduvalmistamise poolelioleku märgutuli .
- Stardiloenduse lõpus annab seade helisignaali ja ekraanil kuvatakse .
- Mõne sekundi pärast läheb seade automaatselt ooterežiimile. Ekraanil kuvatakse .
- Programmi mis tahes ajal peatamiseks hoidke nuppu  3 sekundit all.

7. Kasutage viivitusega alustamise funktsiooni

Viivitusega alustamisest võib olla abi siis, kui soovite, et seade alustaks toiduvalmistamist hiljem.

- Esmalt valige programm, järgides 6. osas kirjeldatud etappe.
- Enne valitud programmi alustamist vajutage nuppu . Ekraanil kuvatakse viivitusega alustamise vaikeaeg.
- Seadistage soovitud aeg, pöörates juhtpaneeli nuppu paremale (aja suurendamiseks) või vasakule (aja vähendamiseks).
- Vajutage nuppu . Ekraanil kuvatakse viivitusega alustamise stardiloendus. Kui eelseadistatud aeg on möödunud, alustab seade automaatselt toiduvalmistamist.

8. Avage kaas

- Ärge proovige kaant avada, kui ujukventiil on üleval ja surve all oleku märgutuli  on sisse lülitatud.
- Toiduvalmistamise lõppedes saab survet vabastada kahel viisil.

Loomulik vabastamine. Toiduvalmistamise lõppedes või pärast programmi peatamist jahtub seade ise maha ning surve vabaneb loomulikult. Loomuliku vabastamise ajal võib toit potti jäänud surve tõttu üle küpseda. Toiduvalmistamisprotsessi koheseks lõpetamiseks kasutage käsitsivabastust.

Käsitsi vabastamine. Hoidke all survevabastusnuppu, mis asub kaane peal. See kestab mõni sekund kuni mõni minut, olenevalt sellest, kui palju toitu on keedupotis (joonis 34).

HOIATUS! Olge ettevaatlik seadmest väljuva kuuma auru suhtes. Hoidke nägu ja käed väljuvast aurust eemal (joonis 45).

- Kaane avamiseks hoidke kätt külgmiste käepidemetega paralleelselt, võtke kinni kaanenupust, pöörake seda vastupäeva ja tõstke kaas üles (joonis 35 ja 36).

HOIATUS! Olge ettevaatlik keedupotist väljuva kuuma auru suhtes.

9. Lahutage seade vooluvõrgust

- Pärast kasutamist lahutage seade vooluvõrgust ja laske enne puhastamist vähemalt kaks tundi maha jahtuda.

10. Puhastage pärast kasutamist

- Puhastage seadet pärast iga kasutuskorda.
- Enne puhastamist laske seadmel vähemalt kaks tundi maha jahtuda.
- Puhastamisjuhised leiate 3. osast. Puhastage kõik seadme osad, mis on loetletud jaotises „ENNE ESIMEST KASUTUST“.

11. Hooldusnõuanded

- Keedupoti pika ea tagamiseks ärge lõigake toitu selle sees.
- Kasutage kaasas olevaid tarvikuid. Ärge kasutage metallist köögiriistu, sest need võivad poti mittenakkuvat katet kahjustada.
- Pärast kasutamist võib tihendile jääda toidulõhn. See on tavaline; silikoonis on väiksed poorid, mis avanevad kõrge temperatuuriga kokkupuutel ja sulguvad, kui temperatuur langeb. Lõhna tihendilt eemaldamiseks võite teha järgmist.
 - Pange silikoonrõngas nõudepesumasinasse.
 - Lisage keedupotti 1 tass äädikat, 1 tass vett ja 1 suurteks tükkideks lõigatud sidrun ning käivitage 2-minutiline auruprogramm, seejärel laske aurul loomulikult vabaneda.
- Vahetage tihendit iga kahe aasta tagant või kahjustuse korral varem.

TEHNILISTE VEAPARANDUSTE JUHEND

Probleem	Võimalikud põhjused	Lahendused
Kaant ei saa avada	Ei saa avada, sest keedupott on surve all.	Hoidke all survevabastusnuppu, et vabastada keedupott surve alt. Surve täielik vabastamine võib võtta mõne minuti.
	Keedupott on täielikult surve alt vabastatud, kuid ujukventiil on kinni, sest see on liiga must ega saa alla liikuda.	<p>a. Kontrollige, kas surve on täielikult vabastatud, lastes seadmel vähemalt kaks tundi maha jahtuda.</p> <p>b. Lükake ujukventiil ettevaatlikult alla, sisestades ujukventiili avasse varda või muu pika eseme. Kui see ei tööta, viige seade volitatud teeninduskeskusesse.</p> <p>c. Puhastage ja kuivatage ujukventiil järgmiseks korraks põhjalikult.</p>
Kaant ei saa sulgeda	Tihend ei ole õigesti paigaldatud.	Paigaldage tihend õigesti.
	Keedupott sisaldab kuumi toiduaineid, mis tekitavad auru.	Oodake, kuni keedupotis olevad toiduaineid on maha jahtunud, enne kui kaane uuesti sulgete.
	Ujukventiil on kinni, sest see on liiga must ega saa alla liikuda.	<p>a. Lükake ujukventiil ettevaatlikult alla, sisestades ujukventiili avasse varda või muu pika eseme. Kui see ei tööta, viige seade volitatud teeninduskeskusesse.</p> <p>b. Puhastage ja kuivatage ujukventiil järgmiseks korraks põhjalikult.</p>
	Kaane kinnitamise asend või suund on vale.	Sulgege kaas õiges suunas, järgides kasutusjuhendit.
Kaane avamisel jääb keedupott kaane külje kinni.	Tihend tekitab vaakumefekti.	Keedupott tuleb ise kaane küljest lahti. See on tavaline ja demonstreerib lihtsalt toote head hermeetilisust. Selleks et vältida olukorda, kus keedupott kukub kaane avamisel tugevalt seadmele, avage kaas ettevaatlikult.

Probleem	Võimalikud põhjused	Lahendused
Intensiivne survevabastus surveventiilist.	Sisemine surve ületab töösurvet või sisemine surve ületab ohutut survet.	Puhastage surveventiil, ujukventiil ja kaas põhjalikult. Kui ujukventiilist väljub ikka auru, viige seade lähimasse volitatud teeninduskeskusesse volitatud isiku juurde ülevaatusele, parandusse või reguleerimisele
	Surveventiil on vales asendis.	Pöörake/vajutage surveventiili ettevaatlikult, et see oma kohale langeks. Olge kuumi auru suhtes ettevaatlik. Olge ohutus asendis ja kandke pajakindaid.
	Vale survereguleerimise tagajärjel vabastati surve.	Viige seade volitatud teeninduskeskusesse parandusse.
Pidev survevabastus ujukventiilist.	Ujukventiilis on jääkaineid.	<p>a. Hoidke all survevabastusnuppu, et vabastada keedupott surve alt. Surve täielik vabastamine võib võtta mõne minuti.</p> <p>b. Laske seadmel vähemalt kaks tundi maha jahtuda.</p> <p>c. Puhastage ja kuivatage ujukventiil, enne kui toiduvalmistamisega jätkate.</p>
	Ujukventiil on kinni.	<p>a. Hoidke all survevabastusnuppu, et vabastada keedupott surve alt. Surve täielik vabastamine võib võtta mõne minuti.</p> <p>b. Laske seadmel vähemalt kaks tundi maha jahtuda.</p> <p>c. Puhastage ja kuivatage ujukventiil, enne kui toiduvalmistamisega jätkate.</p>

Probleem	Võimalikud põhjused	Lahendused
Auruleke kaanest.	Tihend ei ole õigesti paigaldatud.	Eemaldage tihend, puhastage see ja pange tagasi õigesti asendisse.
	Tihend on must.	Eemaldage tihend, puhastage see ja pange tagasi õigesti asendisse.
	Tihend on kahjustunud või keedupoti äär on kahjustunud.	Viige seade volitatud teeninduskeskusesse parandusse.
Toit ei ole läbi küpsenud	Tahkete/vedelate koostisosade süür on vale.	Proovige uuesti, järgides täpselt retseptis toodud koguseid.
	Toiteallikast ei tule elektrit.	Kontrollige kodu elektriskeemi.
Digitaalsel ekraanil on kuvatud E0.	Survelüliti on vigane.	Viige seade volitatud teeninduskeskusesse parandusse.
Digitaalsel ekraanil on kuvatud E1.	Temperatuurianundur on vigane.	Viige seade volitatud teeninduskeskusesse parandusse.
Digitaalsel ekraanil on kuvatud E2.	Kaas ei ole valitud toiduvalmistusprogrammi jaoks õigesti asendis. Igal programmil on spetsiaalne kaaneasend.	Kontrollige ja kohandage toiduvalmistusprogrammi nõutud kaaneasendit. Vaadake kasutusjuhendi 6. osas esitatud toiduvalmistusprogrammide tabelit. Käivitage programm uuesti, kui olete kaane õigesti asendisse pannud. Kui probleem püsib, viige seade volitatud teeninduskeskusesse parandusse.

TEFAL/T-FAL-T* RAHVUSVAHELINE PIIRATUD GARANTII



Seda toodet saab TEFAL/T-FAL* parandada garantiitaja jooksul ja pärast seda.

Tarvikuid, kulumaterjale ja lõppkasutaja vahetatavaid osi saab osta, kui need on kohalikul saadaval, nagu on kirjeldatud TEFAL/T-FAL-i veebisaidil www.tefal.com

Garantii**:

TEFAL/T-FAL kohaldab garantiid toote garantiitaja jooksul materjali- või valmistamisdefektide suhtes riikides***, mis on sätestatud lisatud riikide nimekirjas, alates ostu algkuupäevast või kohaletoimetamise kuupäevast. Rahvusvaheline tootja garantii katab kõik kulud, mis on seotud tõestatud defektiga toote taastamisega nii, et see vastaks oma algsetele tehnilistele andmetele, parandades või asendades defektseid osi ja tehes vajalikud tööd. TEFAL/T-FAL-i valikul võidakse defektse toote parandamise asemel pakkuda samaväärselt või paremat asendustoodet. TEFAL/T-FAL-i ainuvastutus ja teie garantii kohane ainulahendus on piiratud sellise parandamise või asendamisega.

Tingimused ja erandid.

TEFAL/T-FAL ei ole kohustatud parandama ega asendama ühtegi toodet, millele pole lisatud kehtivat ostutõendit. Tootet võib tuua otse kohale või see tuleb nõuetekohaselt pakendada ja tagastada registreeritud kätteoimetamise (või samaväärse postimeetodi) abil TEFAL/T-FAL-i volitatud teeninduskeskusesse. Iga riigi volitatud teeninduskeskuse täieliku aadressi leiate TEFAL/T-FAL-i veebisaidilt (www.tefal.com) või helistades lisatud riikide loendis esitatud ajakohasesse klienditeeninduskeskusesse. Parima võimaliku müüjajärgse teeninduse pakkumiseks ja klientide rahulolu pidevaks parandamiseks võib TEFAL/T-FAL saata rahulolu-uuringu kõigile klientidele, kes on oma toodet TEFAL/T-FAL-i volitatud teeninduskeskus parandanud lastnud või selle seel viija vahetanud. See garantii kehtib ainult toodete kohta, mis on ostetud ja mida on kasutatud ainult kodumajapidamises, ja see ei hõlma ühtegi kahju, mis tuleneb seadme väärkasutusest, hooletusest või TEFAL/T-FAL-i juhiste mittetäielisest, toote muutmise või volitamata remontimisest, väärast pakendamisest omaniku poolt või vedajapoolsest välistest käitumisest. Samuti ei hõlma see tavapärase kulumist, kuluvate osade hooldust ja asendamist ega järgmist:

- valet tüüpi vee või toiduainete kasutamine;
- vee, tolm või putukate sattumine tootesse (välja arvatud spetsiaalselt putukatele mõeldud seadmed);
- välgu või elektrilööki tagajärjel tekkinud kahjustused;
- katlakivi eemaldamine (katlakivi eemaldamine peab toimuma vastavalt kasutusjuhendile);
- katlakivi eemaldamine (katlakivi eemaldamine peab toimuma vastavalt kasutusjuhendile);
- toote klaasist või portselanist nõude kahjustamine;
- professionaalne või kaubanduslik kasutamine;
- kahjustused või halvad tulemused, mis on tingitud andmesilil või tehnilistes andmetes märgitud erinevast pingest või sagedusest.

Tarbia seadusjärgsed õigused.

See rahvusvaheline TEFAL/T-FAL-i garantii ei mõjuta seadusega ette nähtud õigusi, mis tarbijal võivad olla, ega neid õigusi, mida ei saa välistada ega piirata, ega õigusi jaemüüja vastu, kellelt tarbija toote ostis. See garantii annab tarbijale konkreetsed juridilised õigused ja tarbijal võivad olla ka muud seadusest tulenevad õigused, mis riigiti või osariigiti erinevad. Tarbija võib selliseid õigusi omal äranägemisel kasutada. **Kui toode osteti loetellu kantud riigist ja seda kasutati siis mõnes teises loetellud riigis, on rahvusvahelise TEFAL/T-FAL-i garantii kestus sama mis kasutusriigi garantii, isegi kui toode on ostetud loetellud riigist, mille garantii kestus on teistsugune. Remondiprotsess võib vajada kauem aega, kui TEFAL/T-FAL-i müüi seda toodet kasutusriigis. Kui toodet pole uues kasutusriigis võimalik parandada, piirub rahvusvaheline TEFAL/T-FAL-i garantii võimaluse korral sarnase või sarnase hinnaga alternatiivse toote asendamisega. *TEFAL-i seadmeid müüakse mõnes piirkonnas, näiteks Ameerikas ja Jaapanis, T-FAL-i kaubamärgi all. TEFAL/T-FAL on ettevõtte Groupe SEB registreeritud kaubamärk. Kui soovite garantii alusel nõude esitada, hoidke see dokument edaspidiseks kasutamiseks alles.

**Ainult Austraalia puhul.

Meie kaupadel on garantiid, mida ei saa Austraalia tarbijaseaduse kohaselt välistada. Teil on olulise rikke korral õigus asendusele või hüvitisele ning muu mõistlikult eeldatava kahju hüvitamisele. Samuti on teil õigus lasta kaup parandada või asendada, kui kaup ei ole vastuvõetava kvaliteediga ja kui see ei tähenda olulist riket.

**Ainult India puhul.

Teie Tefal toote garantii kehtib 2 aastat. Garantii hõlmab ainult defektse toote parandamist, kuid TEFAL-i valikul võib defektse toote parandamise asemel pakkuda asendustoodet. Tootet parandamiseks peab tarbija esitama teenusetaoluse spetsiaalses nutitelefoni rakenduses TEFAL SERVICE APP või helistades TEFAL-i klienditeeninduskeskusesse **1860-200-1232, lahtiolekuajad E-1 9.00-18.00**. Posti teel tagastatud toodetele garantii ei laiene. Ostutõendina peab tarbija esitama nii selle templiga garantiikaardi kui ka maksuarve.

PALDIES, KA IZVĒLATIES TEFAL

Lai arī lūdzam ātras un garšīgas ēdiena gatavošanas pasaulē!

Ar Turbo Cuisine mēs esam no jauna radījuši katlu. Vieglāk. Garšīgāk. Vienkārši labāk!

Balstoties uz šiem principiem, Turbo Cuisine ļauj jums ietaupīt laiku un pagatavot brīnišķīgas mājas maltītes ērti un vienkārši.

Paldies, ka uzaicinājat mūs pievienoties jūsu virtuvē.

Un nu — gatavosim kopā!

SATURS

Īsā rokasgrāmata attēlos	284
Tefal rekomendē vispirms domāt par drošību	290
Visas jūsu izstrādājuma daļas	298
Vadības paneļa iepazīšana	299
Lietošanas un tīrīšanas ceļvedis	300
Tehnisko problēmu novēršanas ceļvedis	317
Tefal starptautiskā ierobežotā garantija	320

1

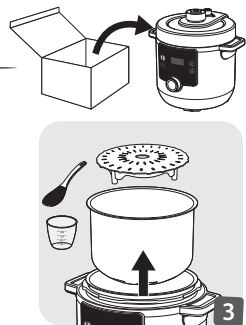
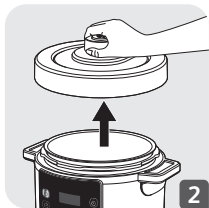
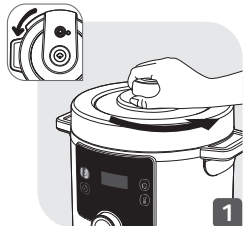

2

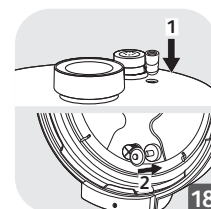
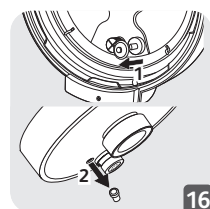
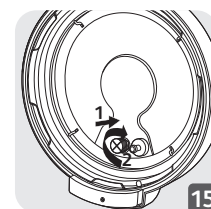
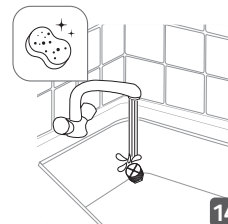
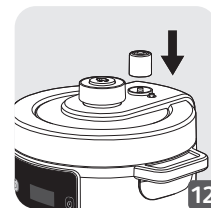
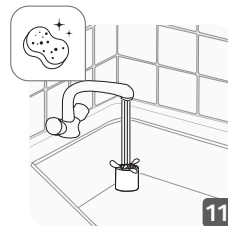
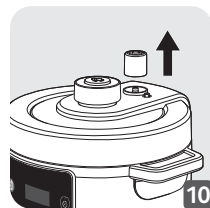
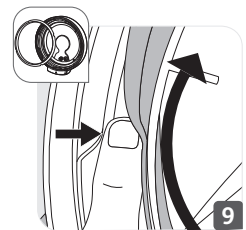
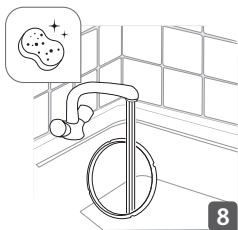
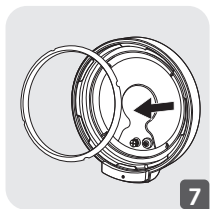
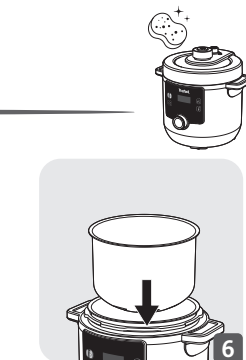

3

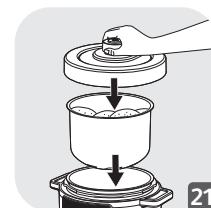
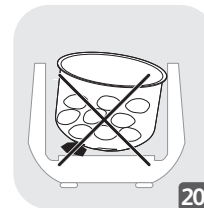
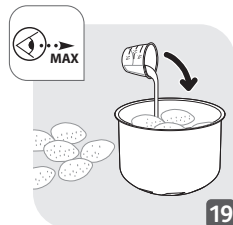

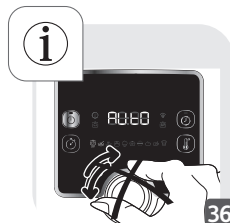
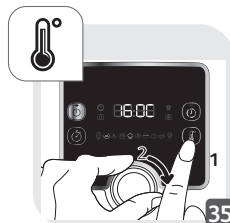
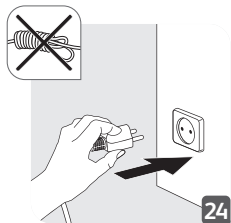
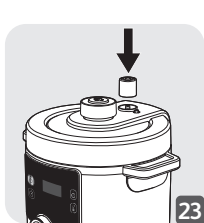
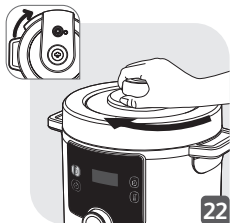

4

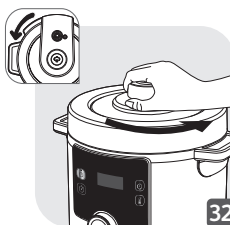
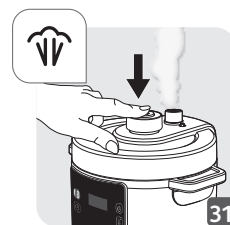
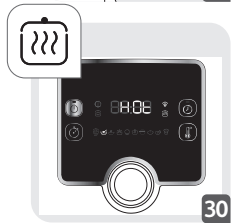
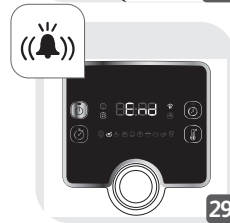
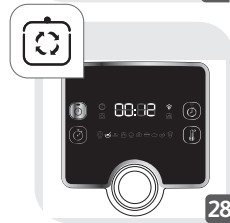
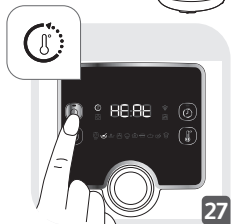
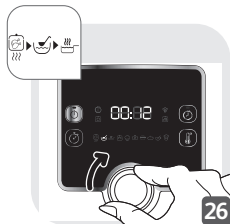
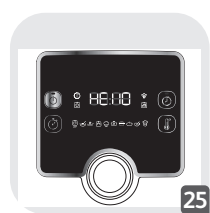

5



LV

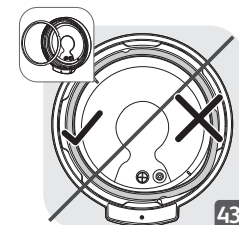
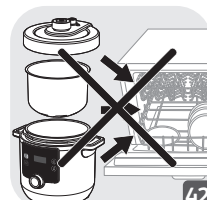
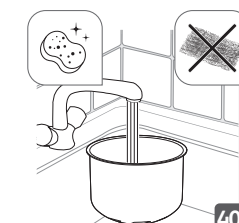
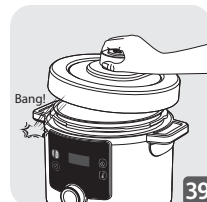

5



5

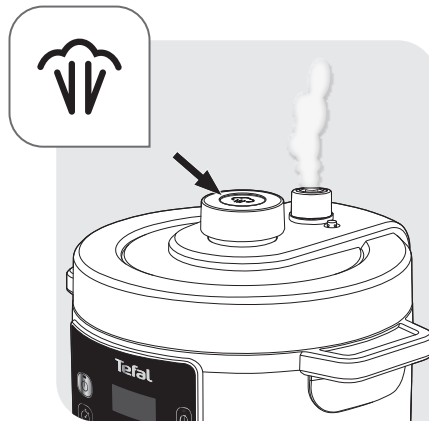

LV

Drošība ir mūsu galvenā prioritāte. Mēs veidojam un ražojam savu izstrādājumu, ievērojot augstus drošības un tehnoloģiskos standartus. Tomēr, lietojot jebkuru elektroierīci, pastāv iespējami riski, tāpēc aicinām jūs būt piesardzīgam un ievērot tālāk sniegtās instrukcijas.

DROŠĪBAS INSTRUKCIJAS

Veltiet laiku, lai rūpīgi izlasītu šīs instrukcijas, un uzglabājat tās uzziņai vēlāk.

- Neatbilstoši lietojot ierīci un tās piederumus, var tikt sabojāta ierīce un radītas traumas.
- Šī ierīce gatavo ēdienu zem spiediena. Nepareizas lietošanas rezultātā var gūt apdegumus ar tvaiku.
- Lai gādātu par jūsu drošību, šis izstrādājums atbilst visiem piemērojamiem standartiem un noteikumiem (Zemsprieguma iekārtu direktīva, Elektromagnētiskā saderība, Pārtikas produktiem atbilstoši materiāli, Vide u.c.).
- Ierīcē ietilpst gatavošanai nepieciešamais siltuma avots.

1. Kur lietot ir droši?

- Lietojiet tikai iekštelpās.
- Ierīce ir paredzēta lietošanai tikai māsaimniecības vajadzībām. To nav paredzēts lietot tālāk norādītajiem nolūkiem, un uz ierīci neattieksies garantija, ja tā tiks lietota:
 - personāla virtuves zonās veikalos, birojos un citās darba vidēs;

- dzīvojamās ēkās lauku saimniecībā;
 - klientu izmantošanai viesnīcās, moteļos un citā dzīvojamai pielīdzināmā vidē;
 - pansijām pielīdzināmā vidē.
- Neievietojiet ierīci sakarsētā cepeškrāsnī vai uz karstas plīts virsmas. Nenovietojiet ierīci atklātas liesmas vai viegli uzliesmojoša objekta tuvumā.
 - Novietojiet uz līdzenas, stabilas un siltumizturīgas darba virsmas, kur tā nevar tikt nošķakstīta ar ūdeni.

LV

2. Kas to var lietot droši?

- Ierīce nav paredzēta lietošanai personām (tostarp bērniem) ar ierobežotām fiziskām, maņu vai garīgām spējām, bez iepriekšējas pieredzes un zināšanām, kā rīkoties ar ierīci, izņemot gadījumus, kad tās uzrauga vai apmāca persona, kas atbild par viņu drošību.
- Šo ierīci var lietot personas ar ierobežotām fiziskām, maņu vai garīgām spējām vai pieredzes un zināšanu trūkumu, ja tiek uzraudzītas vai tām tiek sniegtas instrukcijas par ierīces drošu lietošanu, un tās saprot ar to saistītos apdraudējumus.
- Šī ierīce nav paredzēta lietošanai bērniem. Uzglabājat ierīci un tās strāvas vadu bērniem nepieejamā vietā.
- Neļaujiet bērniem spēlēties ar ierīci.
- Uzraugiet bērnus, lai pārlicinātos, ka viņi ierīci neizmanto kā rotaļlietu.

3. Droša lietošana — vispārīgi norādījumi

- Izmantojiet ierīci tikai tai paredzētajam mērķim.
- Neizmantojiet šo ierīci, lai ceptu pārtikas produktus eļļā. Ir atļauta tikai apbrūnināšana.
- Šī ierīce nav sterilizators. Neizmantojiet to burku sterilizēšanai.
- Šo ierīci nav paredzēts lietot ar ārēju taimeru vai atsevišķu tālvadības sistēmu.
- Ierīces pārnēsāšanai vienmēr izmantojiet uz ierīces korpusa esošos sānu rokturus. Ja ierīce ir karsta, izmantojiet krāsns cimds. Papildu drošībai pirms ierīces transportēšanas pārliecinieties, vai tās vāks ir nofiksēts.
- Gatavošanas traukam un sildīšanas plāksnei ir jāatrodas tiešā kontaktā. Notīriet svešķermeņus vai pārtikas atliekas starp gatavošanas trauku un sildīšanas plāksni, jo tie var ietekmēt darbību.
- Ņemiet vērā, ka noteikta veida pārtikas produkti, piemēram, ābolu mērce, dzērvenes, rabarberi, pērļu grūbas, auzu vai citu graudu putra, lobīti zirņi, nūdeles vai makaroni var putot un burbuļot, tā aizsprostojot vārstus. Gatavojot šādus pārtikas produktus, ievērojiet piesardzību un pēc lietošanas rūpīgi iztīriet vārstus.
- Ja gatavojat ēdienu, kam ir mīklas konsistence, pirms vāka atvēršanas nedaudz sakratiet vārkatlu, lai ēdiens netiktu ar spiedienu izšļakstīts.
- Ņemiet vērā, ka gatavojot ēdienu, kas ietver pienu, tas var putot, plūst pāri un aizsprostot vārstus. Gatavojot šādus ēdienus, ievērojiet piesardzību un pēc lietošanas rūpīgi iztīriet vārstus.

- Gatavojot tādus gaļas produktus, kam ir ārējs ādas slānis (piemēram, liellopa mēle) un kas spiediena ietekmē var uztūkt, nepārduriet ādu pēc gatavošanas, ja tā šķiet uztūkusi, jo tādējādi varat gūt apdegumus. Saduriet to pirms gatavošanas.
- Neizmantojiet ierīci, ja tā ir tukša, nav ievietots gatavošanas trauks vai traukā nav produktu. Tādējādi var tikt nopietni bojāta ierīce.
- Neuzpildiet ierīci, ja tajā nav ievietots gatavošanas trauks.
- Neizmantojiet ierīci ar spiedienu, nepievienojot ūdeni; tas var izraisīt nopietnus ierīces bojājumus.
- Uzmanību! Neuzšļakstiet šķidrumu uz spraudņa.
- Nekarsējiet gatavošanas trauku uz cita siltuma avota, izņemot ierīces sildīšanas plāksni, un neizmantojiet ierīcē citus traukus. Neizmantojiet gatavošanas trauku ar citām ierīcēm.
- Izmantojiet gatavošanas trauku TIKAI šajā ierīcē. Neizmantojiet to, lai gatavotu uz plīts virsmas, cepeškrāsnī u.c.
- Lai nebojātu gatavošanas trauka nepiedegošo pārklājumu, izmantojiet plastmasas vai koka karoti. Negrieziet produktus tieši gatavošanas traukā.
- Nepieskarieties vārstiem, izņemot ierīces tīrīšanas un apkopes laikā, ievērojot sniegtos norādījumus.
- Neievietojiet svešķermeņus vārstos un spiediena atbrīvošanas pogā. Neveiciet vārsta nomaiņu.
- Regulāri pārbaudiet vārstu kanālus, kas ļauj izplūst tvaikam, lai pārlicinātos, vai tie nav aizsprostoti.

- Neievietojiet starp vāku un korpusu audumu vai citus priekšmetus, lai nodrošinātu, ka vāks paliek atvērts. Tā var neatgriezeniski sabojāt blīvslēgu.
- Neļaujiet barošanas vadam nokarāties pāri galda vai letes malai vai pieskarties karstām virsmām.

4. Droša lietošana — pirms gatavošanas

- Pirms ierīces lietošanas pārbaudiet, vai peldošais vārsts un spiediena ierobežotāja vārsts ir tīri.
- Pirms ierīces lietošanas pārbaudiet, vai blīvslēgs ir pareizi uzlikts uz vāka.
- Vienmēr pārliecinieties, vai gatavošanas trauka apakša un sildīšanas plāksne ir tīra. Pārliecinieties, vai sildīšanas plāksnes centrālā daļa kustas.
- Neuzpildiet ierīci vairāk par gatavošanas trauka atzīmi MAX.
- Lūdzu, ievērojiet šos norādījumus par pārtikas produktu un ūdens daudzumu, lai izvairītos no to pāriešanas pāri malām, kas var sabojāt ierīci un radīt savainojumus.
- Pirms spiediena aktivizēšanas pārliecinieties, vai ierīce ir pareizi aizvērta.
- Raugiet, lai spiediena atbrīvošanas poga būtu noslēgtā pozīcijā.

5. Droša lietošana — gatavošanas laikā

- Neatveriet vāku, kamēr spiediens nav ievērojami samazinājies. Neatveriet vāku, kamēr peldošais vārsts nav nolaists.
- Nemēģiniet atvērt ierīci ar spēku.

- Gatavošanas laikā un tvaika izlaišanas laikā gatavošanas beigās ierīce izlaiž karstumu un tvaiku. Lai izvairītos no apdegumiem, nepietuviniet seju un rokas ierīcei. Gatavošanas laikā nepieskarieties vākam.
- Nepārvietojiet ierīci, kad tā ir zem spiediena. Pārvietojot izmantojiet rokturus un, ja nepieciešams, uzvelciet krāsns cimds. Neizmantojiet vāka rokturi, lai paceltu ierīci.
- Neizņemiet gatavošanas trauku laikā, kad ierīce darbojas.
- Apbrūnināšanas režīmā uzmanieties no apdegumiem, ko var izraisīt šļakatas, kad pievienojat ēdienu vai sastāvdaļas karstā gatavošanas traukā.

6. Droša lietošana — pēc gatavošanas

- Atverot vāku, vienmēr turiet to aiz vāka roktura. Novietojiet roku paralēli sānu rokturiem. Starp blīvslēgu un vāku var būt verdošs ūdens, kas var izraisīt applaucējumus.
- Tāpat uzmanieties no applaucējumu riska, ko var radīt no ierīces nākošais tvaiks, kad noceļat vāku. Vispirms atveriet vāku pavisam nedaudz, lai ļautu tvaikam izplūst pakāpeniski.
- Nepieskarieties ierīces karstajām virsmām. Pēc lietošanas sildīšanas plāksne būs karsta vēl līdz pat 2 stundām.
- Ja nelietojat ierīci un pirms tās tīrīšanas atvienojiet ierīces kontaktdakšu no kontaktlīgzsda. Pirms daļu pievienošanas vai noņemšanas ļaujiet tai atdzist.

7. Droša lietošana — tīrīšana

- Pēc katras lietošanas reizes noslaukiet gatavošanas trauka apakšu un sildīšanas plāksni.
- Neiemērciet ierīci ūdenī.
- Informāciju par ierīces tīrīšanu skatiet tās lietošanas norādījumos. Gatavošanas trauku un vāku var mazgāt karstā ziepjūdenī; nemazgājiet tos trauku mazgājamā mašīnā. Notīriet ierīces korpusu ar mitru drāniņu.

8. Kā rīkoties, ja radies bojājums?

- Nelietojiet ierīci, ja tai ir bojāts barošanas vads vai kontaktspraudnis, ja ierīcei ir darbības traucējumi, vai tā ir bojāta jebkādā veidā. Atgrieziet ierīci tuvākajā autorizētajā klientu apkalpošanas centrā, lai veiktu pārbaudi, remontu vai pielāgošanu.
- Izstrādājuma remontu drīkst veikt tikai pilnvaroti darbinieki.
- Ja barošanas vads ir bojāts, tas ir jānomaina autorizētā klientu apkalpošanas centrā, lai novērstu risku. Nenomainiet komplektācijā ietilpstošo barošanas vadu ar citu vadu.
- Nesabojājiet blīvslēgu. Ja tas bojāts, veiciet tā nomaiņu autorizētā klientu apkalpošanas centrā.
- Nomainiet blīvslēgu reizi 2 gados vai ātrāk, ja tas ir nolietojies vai tam nepieciešama nomaiņa.
- Izmantojiet tikai jūsu modelim paredzētās rezerves daļas. Tas ir īpaši svarīgi attiecībā uz blīvslēgu un gatavošanas trauku.

- Izmantojiet tikai rezerves daļas, kas tiek pārdotas autorizētajā klientu apkalpošanas centrā.
- Izmantojot piederums, kuru lietošanu nav ieteicis ierīces ražotājs, var tikt radīti savainojumi.
- Neizmantojiet ierīcē komplektācijā ietilpstošā gatavošanas trauka vietā citus gatavošanas traukus. Nomainiet gatavošanas trauku pret oriģinālo rezerves trauku, kas ir paredzēts izmantošanai ar šo izstrādājumu.
- **Saskaņā ar šobrīd spēkā esošajiem noteikumiem pirms nevajadzīgas ierīces utilizācijas tā ir jāpadara nefunkcionējoša (atvienojot tās kontaktdakšu un nogriežot barošanas vadu).**

LV

Vides aizsardzība ir pirmajā vietā!



- ① Jūsu ierīce satur vērtīgus materiālus, kurus var atgūt vai atkārtoti pārstrādāt.
- Nogādājiet to vietējā sadzīves atkritumu savākšanas punktā.

9. Kad ir spēkā garantija?

- Garantija neattiecas uz pārmērīgu gatavošanas trauka nolietojumu.
- Pirms uzsākt darbu ar ierīci, rūpīgi izlasiet lietošanas norādījumus. Neievērojot šīs instrukcijas lietošanas laikā, tiek anulēta ražotāja atbildība un garantija.
- Ražotājs neuzņemas atbildību un garantija nav spēkā, ja ierīce izmantota komerciālām vajadzībām, lietota neatbilstoši vai neievērojot instrukcijas.

VISAS JŪSU IZSTRĀDĀJUMA DAĻAS

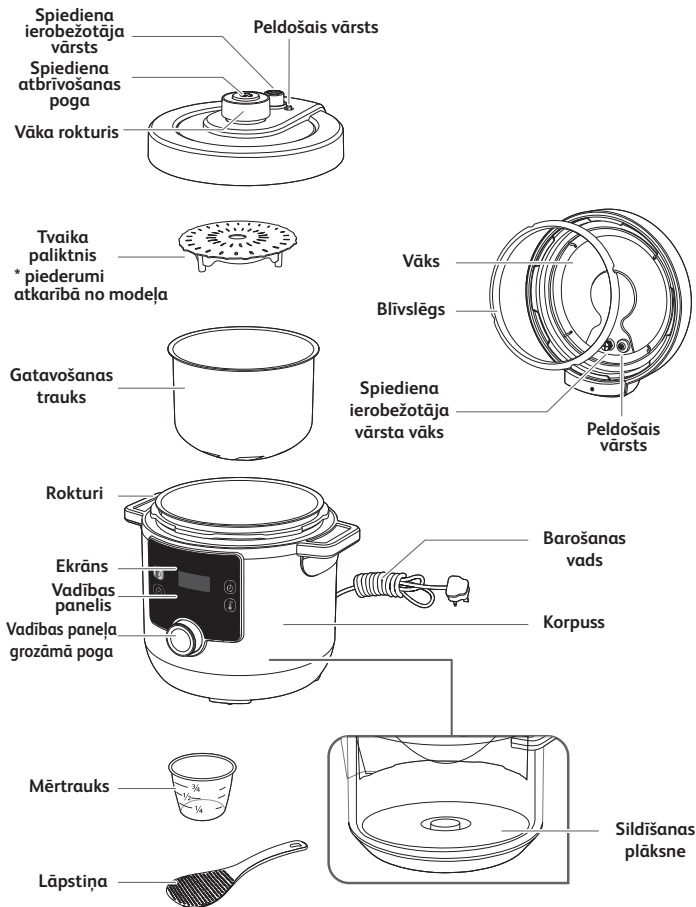

VADĪBAS PANEĻA IEPAZĪŠANA

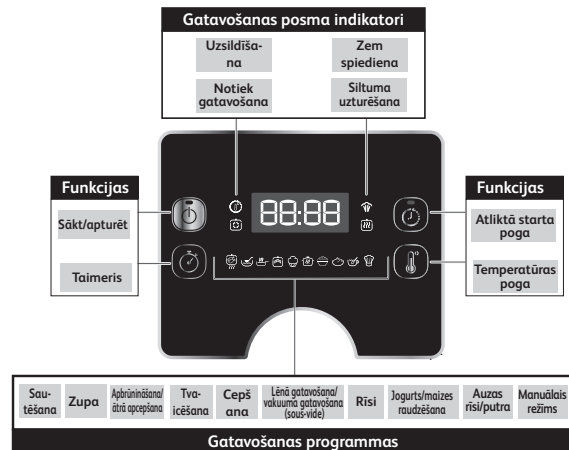

STATUSA PAZIŅOJUMI

HE 10

Sveiciena ziņojums, ieslēdzot ierīci.

01:30

Laika rādījums. Šajā piemērā: 1 stunda 30 minūtes.

114C

Temperatūras rādījums. Šajā piemērā: 114 grādi pēc Celsija.

AU 60

Norāda, ka programmai ir noklusējuma automātiskais temperatūras/laika iestatījums. To nevar mainīt.

00:00

Norāda, ka uzsildīšanas fāzē palielinās temperatūra.

HE 06

Norāda, ka ierīce veic uzsildīšanu.

EE 00

Norāda, ka programma ir pabeigta.

EH 06

Norāda, ka ierīce ir siltuma uzturēšanas fāzē.

SE 00

Norāda, ka programma ir pārtraukta.

00:00

Norāda, ka ierīce ir gaidīšanas režīmā.

Skatiet attēlus (apzīmēti kā “x. att.”)īsās rokasgrāmatas sadaļā.

PIRMS PIRMĀS LIETOŠANAS REIZES

1. Noņemiet iepakojumu

- Izņemiet ierīci no tās iepakojuma un veltiet laiku, lai pirms pirmās lietošanas reizes izlasītu lietošanas rokasgrāmatu.
- Pirms ierīces lietošanas pirmo reizi noņemiet no tās reklāmas uzlīmes (ja tādas ir).

2. Atveriet vāku

- Lai atvērtu vāku, satveriet vāka rokturi, pagrieziet to pretēji pulksteņrādītāju kustības virzienam un paceliet vāku (1. un 2. att.).

Piezīme. Paceļot vāku, var gadīties, ka pie vāka ir pielipis gatavošanas trauks. Tas ir normāli un demonstrē izstrādājuma labo hermetizāciju. Lai izvairītos no tā, ka gatavošanas trauks smagi iekrīt atpakaļ ierīcē, vienmēr veriet vāku uzmanīgi.

- Novietojiet ierīci uz līdzenas virsmas. Noņemiet visus aizsargmateriālus un izņemiet piederumus no ierīces (3. att.).

3. Nomazgājiet visas ierīces daļas

3a. Nomazgājiet vāku, gatavošanas trauku un piederumus

- Nomazgājiet vāku, gatavošanas trauku un piederumus ar mīkstu sūkli un karstu ziepjūdeni (4. att.).
- Noslaukiet vāku, gatavošanas trauku un piederumus (5. att.).
- Gatavošanas trauka tīrīšanai neizmantojiet asu sūkli, jo tā var sabojāt trauka nepiedegošo pārklājumu (40. att.).

- Neiemērciet ierīci ūdenī (41. att.)
- Ja nejauši iemērcat ierīci ūdenī vai izlejat ūdeni tieši uz sildīšanas plāksnes, nogādājiet ierīci autorizētā klientu apkalpošanas centrā, lai veiktu remontu.
- Nemazgājiet vāku un gatavošanas trauku trauku mazgājamā mašīnā (42. att.).
- Ņemiet vērā, ka trauku mazgājamā mašīnā var mazgāt tikai piederumus — kausu, mērtrauku un tvaika grozu.

3b. Nomazgājiet blīvslēgu

- Noņemiet blīvslēgu no vāka un nomazgājiet to ar mīkstu sūkli un karstu ziepjūdeni (7. un 8. att.).
- Rūpīgi nožāvējiet to.
- Uzlieciet blīvslēgu uz blīvslēga apmales un piespiediet, lai to nofiksētu vietā (9. att.). Stingri piespiediet, lai nodrošinātu, ka nav radušās krokas un ka blīvslēgs ir stingri fiksēts pie blīvslēga apmales.
- Ja pēc blīvslēga uzlikšanas uz vāka pārāk strauji atverat vāku, var gadīties, ka pie vāka ir pielipis gatavošanas trauks (37. un 38. att.). Uzgaidiet dažas sekundes, līdz gatavošanas trauks pats atdalās no vāka (39. att.).

Piezīme. Tas ir normāli un demonstrē izstrādājuma labo hermetizāciju. Lai izvairītos no tā, ka gatavošanas trauks smagi iekrīt atpakaļ ierīcē, vienmēr veriet vāku uzmanīgi.

BRĪDINĀJUMS Nekad nelietojiet ierīci bez blīvslēga (44. att.)

3c. Iztīriet vārstus

- Lai iztīrītu spiediena ierobežotāja vārstu, izņemiet spiediena ierobežotāja vārstu no caurules vāka augšpusē (10. att.). Nomazgājiet to ar mīkstu sūkli un karstu ziepjūdeni (11. att.). Pēc spiediena ierobežotāja vārsta nožāvēšanas un ievietošanas atpakaļ caurulē vāka augšpusē pārliecinieties, vai tā ir tīra

(12. att.). Pārlicinieties, vai spiediena ierobežotāja vārsts ir nofiksēts vietā — tam būtu brīvi jākustas uz augšu un uz leju.

- Lai iztīrītu spiediena ierobežotāja vārsta vāku, atskrūvējiet spiediena ierobežotāja vārsta vāku no vāka iekšpuses (13. att.) Nomazgājiet to ar mīkstu sūkli un karstu ziepjūdeni (14. att.). Pēc spiediena ierobežotāja vārsta vāka nožāvēšanas un ieskrūvēšanas atpakaļ vākā pārlicinieties, vai caurule ir tīra (15. att.).
- Lai iztīrītu peldošo vārstu, noņemiet peldošā vārsta blīvslēgu no vāka iekšpuses, apvēršot vāku tā, lai peldošo vārstu varētu izņemt (16. att.). Nomazgājiet peldošā vārsta blīvslēgu un peldošo vārstu ar mīkstu sūkli un karstu ziepjūdeni (17. att.). Pēc nožāvēšanas ievietojiet peldošo vārstu atpakaļ vākā un uzlieciet atpakaļ peldošā vārsta blīvslēgu (18. att.). Pārlicinieties, vai peldošais vārsts ir nofiksēts vietā — tam būtu brīvi jākustas uz augšu un uz leju.

3d. Notīriet ierīces korpusu

- Notīriet ierīces korpusu ar mitru drāniņu.
- Neiemērciet ierīci ūdenī (41. att.)
- Noslaukiet sildīšanas plāksni ar sausu drāniņu.

LIETOŠANAS NORĀDĪJUMI

1. Sastāvdaļu ievietošana gatavošanas traukā

- Izņemiet gatavošanas trauku no korpusa.
- Ievietojiet sastāvdaļas gatavošanas traukā.
- Lūdzu, ņemiet vērā, ka produktu un šķidrumu līmenis gatavošanas traukā nekad nedrīkst pārsniegt atzīmi MAX (19. att.).
- Ja spiediena režīmos gatavojat pārtikas produktus, kas gatavošanas laikā izplešas, piem., žāvētus dārzeņus vai rīsus, uzpildiet katlu tā, lai nepārsniegtu pusi no tilpuma.

2. Gatavošanas trauka ievietošana korpusā

- Pārlicinieties, ka gatavošanas trauka apakša ir tīra un sausa, kā arī notīriet ēdiena pārpalikumus no sildīšanas plāksnes (20. att.).
- Ievietojiet gatavošanas trauku korpusā (21. att.).
- Nekad nelietojiet ierīci bez gatavošanas trauka.

3. Vāka aizvēršana un fiksēšana

- Pārbaudiet, vai blīvslēgs ir droši nofiksēts uz vāka (43. lpp.).
- Satveriet vāka rokturi, uzlieciet vāku uz ierīces un pagrieziet to pulksteņrādītāju kustības virzienā, lai to fiksētu (22. att.).

4. Spiediena ierobežotāja vārsta piestiprināšana

- Uzlieciet spiediena ierobežotāja vārstu uz vāka (23. att.). Ņemiet vērā, ka vārsts var būt nedaudz vaļīgs, tas ir normāli.

5. Ierīces ieslēgšana

- Pilnībā atritiniet barošanas vadu un pievienojiet to strāvas kontaktligzdai (24. att.).
- Ierīce atskaņo signālu, ekrāns nomirgo un attēlo .

6. Gatavošanas programmas izvēle un palaišana

- Katrai programmai ir savs noklusējuma laiks un temperatūra, un vākam ir jāatrodas noteiktā pozīcijā; lūdzu, skatiet gatavošanas programmu tabulu:

GATAVOŠANAS PROGRAMMU TABULA

Gatavošanas programmas ikona	Gatavošanas programmas nosaukums	Noklusējuma gatavošanas laiks	Pielāgojams laiks	Noklusējuma temperatūra	Pielāgojama temperatūra	Noklusējuma spiediens	Atliktais starts no 10 min līdz 12 h	Siltuma uzturēšana līdz 24 h	Vāka statuss		
									Vāks aizvērts un nofiksēts	Vāks aizvērts, bet nav nofiksēts	Vāks atvērts
	Sautēšana	30 min	no 1 min līdz 2 h	114 °C	Nē	70 Kpa	Jā	Jā	•		
	Zupa	12 min	no 1 min līdz 2 h	114 °C	Nē	70 Kpa	Jā	Jā	•		
	Apbrūninašana/ātrā apcepšana	20 min	no 1 min līdz 1 h	160 °C	Jā, no 100 °C līdz 160 °C	Nē	Nē	Nē			•
	Tvaicēšana	10 min	no 1 min līdz 2 h	114 °C	Nē	70 Kpa	Jā	Jā	•		
	Cepšana	40 min	no 1 min līdz 2 h	160 °C	Jā, no 100 °C līdz 160 °C	Nē	Jā	Jā		•	
	Lēnā gatavošana/vakuuma gatavošana (sous-vide)	4 h	no 30 min līdz 12 h	85 °C	Jā, no 55 °C līdz 95 °C	Nē	Jā	Nē	•	•	
	Rīsi	12 min	no 1 min līdz 2 h	114 °C	Nē	70 Kpa	Jā	Jā	•		
	Jogurts/maizes raudzēšana	8 h	no 30 min līdz 12 h	30 °C	Jā, no 22 °C līdz 40 °C	Nē	Nē	Nē	•	•	
	Auzas/putra	15 min	no 1 min līdz 2 h	100 °C	Nē	Nē	Jā	Jā		•	
	Manuālais režīms	30 min	no 1 min līdz 4 h	80 °C	Jā, no 70 °C līdz 160 °C	Nē	Nē	Jā	•	•	•

Piezīme. Gatavošanas laikā no vāka var nākt nedaudz tvaika, īpaši no spiediena regulēšanas vārsta. Tas ir normāli un notiek laikā, kad pieaug spiediens.













Skatiet attēlus isajā rokasgrāmatā (25.–36. att.)













Sautēšanas programma

- Ievietojiet sastāvdaļas gatavošanas traukā un pilnībā aizveriet un nofiksējiet vāku.
- Pagrieziet vadības paneļa grozāmo pogu pa labi līdz sautēšanas programmai . Ekrānā tiek parādīts noklusējuma gatavošanas laiks.
- Papildiespēja: nospiediet un iestatiet vēlamo laiku, pagriežot vadības paneļa grozāmo pogu pa labi (lai palielinātu laiku) vai pa kreisi (lai samazinātu laiku).
- Nospiediet , lai sāktu gatavošanas programmu.
- Ierīce uzsāk uzsildīšanas fāzi. Ekrānā pārmaiņus tiek rādīti paziņojumi un , un ieslēdzas uzsildīšanas gaismas indikators .
- Kad uzsildīšanas fāze ir pabeigta, ierīce automātiski pārslēdzas uz gatavošanas fāzi. Ekrānā tiek parādīta laika atskaite, un ieslēdzas gatavošanas procesa gaismas indikators .
- Gatavošanas procesā ierīcē palielinās spiediens un paceļ peldošo vārstu uz augšu. Ieslēdzas spiediena gaismas indikators , norādot, ka vāku nedrīkst atvērt, pirms tam nesamazinot spiedienu.
- Laika atskaites beigās ierīce atskaņo signālu, un ekrānā tiek parādīts paziņojums .
- Pēc dažām sekundēm ierīce automātiski pārslēgsies uz siltuma uzturēšanas režīmu. Ekrānā tiek parādīts paziņojums , un ieslēdzas siltuma uzturēšanas gaismas indikators .
- Lai jebkurā brīdī apturētu programmu, nospiediet un 3 sekundes turiet .

Zupas programma













- Ievietojiet sastāvdaļas gatavošanas traukā un pilnībā aizveriet un nofiksējiet vāku.
- Pagrieziet vadības paneļa grozāmo pogu pa labi līdz zupas programmai . Ekrānā tiek parādīts noklusējuma gatavošanas laiks.
- Papildiespēja: nospiediet  un iestatiet vēlamo laiku, pagriežot vadības paneļa grozāmo pogu pa labi (lai palielinātu laiku) vai pa kreisi (lai samazinātu laiku).
- Nospiediet , lai sāktu gatavošanas programmu.
- Ierīce uzsāk uzsildīšanas fāzi. Ekrānā pārmaiņus tiek rādīti paziņojumi  un , un ieslēdzas uzsildīšanas gaismas indikators .
- Kad uzsildīšanas fāze ir pabeigta, ierīce automātiski pārslēdzas uz gatavošanas fāzi. Ekrānā tiek parādīta laika atskaite, un ieslēdzas gatavošanas procesa gaismas indikators .
- Gatavošanas procesā ierīcē palielinās spiediens un paceļ pel-došo vārstu uz augšu. Ieslēdzas spiediena gaismas indikators , norādot, ka vāku nedrīkst atvērt, pirms tam nesamazinot spiedienu.
- Laika atskaites beigās ierīce atskaņo signālu, un ekrānā tiek parādīts paziņojums .
- Pēc dažām sekundēm ierīce automātiski pārslēgsies uz siltuma uzturēšanas režīmu. Ekrānā tiek parādīts paziņojums , un ieslēdzas siltuma uzturēšanas gaismas indikators .
- Lai jebkurā brīdī apturētu programmu, nospiediet un 3 sekun-des turiet .

Apbrūnināšanas/ātrās apcepšanas programma

- Pagrieziet vadības paneļa grozāmo pogu pa labi līdz apbrūnināšanas/ātrās apcepšanas programmai . Ekrānā tiek parādīts noklusējuma gatavošanas laiks.
- Papildiespēja: nospiediet  un iestatiet vēlamo laiku, pagriežot vadības paneļa grozāmo pogu pa labi (lai palielinātu laiku) vai pa kreisi (lai samazinātu laiku).
- Papildiespēja: nospiediet  un iestatiet vēlamo temperatūru, pagriežot vadības paneļa grozāmo pogu pa labi (lai palielinātu temperatūru) vai pa kreisi (lai samazinātu temperatūru).
- Nospiediet , lai sāktu gatavošanas programmu.
- Ierīce uzsāk uzsildīšanas fāzi. Ekrānā pārmaiņus tiek rādīti paziņojumi  un , un ieslēdzas uzsildīšanas gaismas indikators .
- Kad uzsildīšanas fāze ir pabeigta, ierīce automātiski pārslēdzas uz gatavošanas fāzi. Ekrānā tiek parādīta laika atskaite, un ieslēdzas gatavošanas procesa gaismas indikators .
- Ievietojiet sastāvdaļas gatavošanas traukā un atstājiet vāku vaļā, lai ātri apceptu.
- Laika atskaites beigās ierīce atskaņo signālu, un ekrānā tiek parādīts paziņojums .
- Pēc dažām sekundēm ierīce automātiski pārslēgsies uz gaidīšanas režīmu. Ekrānā tiek parādīts paziņojums .
- Lai jebkurā brīdī apturētu programmu, nospiediet un 3 sekun-des turiet .















Tvaicēšanas programma

- Ielejiet gatavošanas traukā 150 ml ūdens, ievietojiet sastāvdaļas tvaika grozā un ievietojiet tvaika grozu gatavošanas trauka augšdaļā. Pilnībā aizveriet un nofiksējiet vāku.
- Pagrieziet vadības paneļa grozāmo pogu pa labi līdz tvaicēšanas programmai . Ekrānā tiek parādīts noklusējuma gatavošanas laiks.
- Papildiespēja: nospiediet  un iestatiet vēlamo laiku, pagriežot vadības paneļa grozāmo pogu pa labi (lai palielinātu laiku) vai pa kreisi (lai samazinātu laiku).
- Nospiediet , lai sāktu gatavošanas programmu.
- Ierīce uzsāk uzsildīšanas fāzi. Ekrānā pārmaiņus tiek rādīti paziņojumi  un , un ieslēdzas uzsildīšanas gaismas indikators .
- Kad uzsildīšanas fāze ir pabeigta, ierīce automātiski pārslēdzas uz gatavošanas fāzi. Ekrānā tiek parādīta laika atskaite, un ieslēdzas gatavošanas procesa gaismas indikators .
- Gatavošanas procesā ierīcē palielinās spiediens un paceļ peldošo vārstu uz augšu. Ieslēdzas spiediena gaismas indikators , norādot, ka vāku nedrīkst atvērt, pirms tam nesamazinot spiedienu.
- Laika atskaites beigās ierīce atskaņo signālu, un ekrānā tiek parādīts paziņojums .
- Pēc dažām sekundēm ierīce automātiski pārslēgsies uz siltuma uzturēšanas režīmu. Ekrānā tiek parādīts paziņojums , un ieslēdzas siltuma uzturēšanas gaismas indikators .
- Lai jebkurā brīdī apturētu programmu, nospiediet un 3 sekundes turiet .













Cepšanas programma

- Ievietojiet sastāvdaļas gatavošanas traukā un aizveriet, bet niefiksējiet vāku.
- Pagrieziet vadības paneļa grozāmo pogu pa labi līdz cepšanas programmai . Ekrānā tiek parādīts noklusējuma gatavošanas laiks.
- Papildiespēja: nospiediet  un iestatiet vēlamo laiku, pagriežot vadības paneļa grozāmo pogu pa labi (lai palielinātu laiku) vai pa kreisi (lai samazinātu laiku).
- Papildiespēja: nospiediet  un iestatiet vēlamo temperatūru, pagriežot vadības paneļa grozāmo pogu pa labi (lai palielinātu temperatūru) vai pa kreisi (lai samazinātu temperatūru).
- Nospiediet , lai sāktu gatavošanas programmu.
- Ierīce uzsāk uzsildīšanas fāzi. Ekrānā pārmaiņus tiek rādīti paziņojumi  un , un ieslēdzas uzsildīšanas gaismas indikators .
- Kad uzsildīšanas fāze ir pabeigta, ierīce automātiski pārslēdzas uz gatavošanas fāzi. Ekrānā tiek parādīta laika atskaite, un ieslēdzas gatavošanas procesa gaismas indikators .
- Laika atskaites beigās ierīce atskaņo signālu, un ekrānā tiek parādīts paziņojums .
- Pēc dažām sekundēm ierīce automātiski pārslēgsies uz siltuma uzturēšanas režīmu. Ekrānā tiek parādīts paziņojums , un ieslēdzas siltuma uzturēšanas gaismas indikators .
- Lai jebkurā brīdī apturētu programmu, nospiediet un 3 sekundes turiet .















Lēnās gatavošanas/vakuuma gatavošanas (sous-vide) programma

- Ievietojiet sastāvdaļas gatavošanas traukā un aizveriet vāku.
- Pagrieziet vadības paneļa grozāmo pogu pa labi līdz lēnās gatavošanas/vakuuma gatavošanas programmai . Ekrānā tiek parādīts noklusējuma gatavošanas laiks.
- Papildiespēja: nospiediet  un iestatiet vēlamo laiku, pagriežot vadības paneļa grozāmo pogu pa labi (lai palielinātu laiku) vai pa kreisi (lai samazinātu laiku).
- Papildiespēja: nospiediet  un iestatiet vēlamo temperatūru, pagriežot vadības paneļa grozāmo pogu pa labi (lai palielinātu temperatūru) vai pa kreisi (lai samazinātu temperatūru).
- Nospiediet , lai sāktu gatavošanas programmu.
- Ierīce uzsāk uzsildīšanas fāzi. Ekrānā pārmaiņus tiek rādīti paziņojumi  un , un ieslēdzas uzsildīšanas gaismas indikators .
- Kad uzsildīšanas fāze ir pabeigta, ierīce automātiski pārslēdzas uz gatavošanas fāzi. Ekrānā tiek parādīta laika atskaite, un ieslēdzas gatavošanas procesa gaismas indikators .
- Laika atskaites beigās ierīce atskaņo signālu, un ekrānā tiek parādīts paziņojums .
- Pēc dažām sekundēm ierīce automātiski pārslēgsies uz gaidīšanas režīmu. Ekrānā tiek parādīts paziņojums .
- Lai jebkurā brīdī apturētu programmu, nospiediet un 3 sekundes turiet .













Rīsu gatavošanas programma











- Ievietojiet sastāvdaļas gatavošanas traukā un pilnībā aizveriet un nofiksējiet vāku.
- Pagrieziet vadības paneļa grozāmo pogu pa labi līdz rīsu gatavošanas programmai . Ekrānā tiek parādīts noklusējuma gatavošanas laiks.
- Papildiespēja: nospiediet  un iestatiet vēlamo laiku, pagriežot vadības paneļa grozāmo pogu pa labi (lai palielinātu laiku) vai pa kreisi (lai samazinātu laiku).
- Nospiediet , lai sāktu gatavošanas programmu.
- Ierīce uzsāk uzsildīšanas fāzi. Ekrānā pārmaiņus tiek rādīti paziņojumi  un , un ieslēdzas uzsildīšanas gaismas indikators .
- Kad uzsildīšanas fāze ir pabeigta, ierīce automātiski pārslēdzas uz gatavošanas fāzi. Ekrānā tiek parādīta laika atskaite, un ieslēdzas gatavošanas procesa gaismas indikators .
- Gatavošanas procesā ierīcē palielinās spiediens un paceļ pel-došo vārstu uz augšu. Ieslēdzas spiediena gaismas indikators , norādot, ka vāku nedrīkst atvērt, pirms tam nesamazinot spiedienu.
- Laika atskaites beigās ierīce atskaņo signālu, un ekrānā tiek parādīts paziņojums .
- Pēc dažām sekundēm ierīce automātiski pārslēgsies uz siltuma uzturēšanas režīmu. Ekrānā tiek parādīts paziņojums , un ieslēdzas siltuma uzturēšanas gaismas indikators .
- Lai jebkurā brīdī apturētu programmu, nospiediet un 3 sekundes turiet .

Jogurta/maizes raudzēšanas programma

Jogurta/maizes raudzēšanas programmu var izmantot, lai pagatavotu jogurtu vai raudzētu maizes/konditorejas izstrādājumu mīklu.

- Ievietojiet sastāvdaļas gatavošanas traukā un aizveriet vāku. Raudzējot mīklu, varat to mīcīt tieši gatavošanas traukā un pēc tam ievietot gatavošanas trauku ierīces korpusā un aizvērt vāku.
- Pagrieziet vadības paneļa grozāmo pogu pa labi līdz jogurta/maizes raudzēšanas programmai . Ekrānā tiek parādīts noklusējuma gatavošanas laiks.
- Papildiespēja: nospiediet  un iestatiet vēlamo laiku, pagriežot vadības paneļa grozāmo pogu pa labi (lai palielinātu laiku) vai pa kreisi (lai samazinātu laiku).
- Papildiespēja: nospiediet  un iestatiet vēlamo temperatūru, pagriežot vadības paneļa grozāmo pogu pa labi (lai palielinātu temperatūru) vai pa kreisi (lai samazinātu temperatūru).
- Nospiediet , lai sāktu gatavošanas programmu.
- Ierīce uzsāk uzsildīšanas fāzi. Ekrānā pārmaiņus tiek rādīti paziņojumi  un , un ieslēdzas uzsildīšanas gaismas indikators .
- Kad uzsildīšanas fāze ir pabeigta, ierīce automātiski pārslēdzas uz gatavošanas fāzi. Ekrānā tiek parādīta laika atskaite, un ieslēdzas gatavošanas procesa gaismas indikators .
- Laika atskaites beigās ierīce atskaņo signālu, un ekrānā tiek parādīts paziņojums .
- Pēc dažām sekundēm ierīce automātiski pārslēgsies uz gaidīšanas režīmu. Ekrānā tiek parādīts paziņojums .
- Lai jebkurā brīdī apturētu programmu, nospiediet un 3 sekundes turiet .

Auzu/putras programma

- Ievietojiet sastāvdaļas gatavošanas traukā un pilnībā aizveriet un nofiksējiet vāku.
- Pagrieziet vadības paneļa grozāmo pogu pa labi līdz auzu/putras programmai . Ekrānā tiek parādīts noklusējuma gatavošanas laiks.
- Papildiespēja: nospiediet  un iestatiet vēlamo laiku, pagriežot vadības paneļa grozāmo pogu pa labi (lai palielinātu laiku) vai pa kreisi (lai samazinātu laiku).
- Nospiediet , lai sāktu gatavošanas programmu.
- Ierīce uzsāk uzsildīšanas fāzi. Ekrānā pārmaiņus tiek rādīti paziņojumi  un , un ieslēdzas uzsildīšanas gaismas indikators .
- Kad uzsildīšanas fāze ir pabeigta, ierīce automātiski pārslēdzas uz gatavošanas fāzi. Ekrānā tiek parādīta laika atskaite, un ieslēdzas gatavošanas procesa gaismas indikators .
- Laika atskaites beigās ierīce atskaņo signālu, un ekrānā tiek parādīts paziņojums .
- Pēc dažām sekundēm ierīce automātiski pārslēgsies uz siltuma uzturēšanas režīmu. Ekrānā tiek parādīts paziņojums , un ieslēdzas siltuma uzturēšanas gaismas indikators .
- Lai jebkurā brīdī apturētu programmu, nospiediet un 3 sekundes turiet .



Manuālais režīms

- Ievietojiet sastāvdaļas gatavošanas traukā un aizveriet vāku vai atstājiet to vaļā atkarībā no izmantotās receptes.
- Pagrieziet vadības paneļa grozāmo pogu pa labi līdz manuālajam režīmam . Ekrānā tiek parādīts noklusējuma gatavošanas laiks.
- Papildiespēja: nospiediet un iestatiet vēlamo laiku, pagriežot vadības paneļa grozāmo pogu pa labi (lai palielinātu laiku) vai pa kreisi (lai samazinātu laiku).
- Papildiespēja: nospiediet un iestatiet vēlamo temperatūru, pagriežot vadības paneļa grozāmo pogu pa labi (lai palielinātu temperatūru) vai pa kreisi (lai samazinātu temperatūru).
- Nospiediet , lai sāktu gatavošanas programmu.
- Ierīce uzsāk uzsildīšanas fāzi. Ekrānā pārmaiņus tiek rādīti paziņojumi un , un ieslēdzas uzsildīšanas gaismas indikators .
- Kad uzsildīšanas fāze ir pabeigta, ierīce automātiski pārslēdzas uz gatavošanas fāzi. Ekrānā tiek parādīta laika atskaite, un ieslēdzas gatavošanas procesa gaismas indikators .
- Laika atskaites beigās ierīce atskaņo signālu, un ekrānā tiek parādīts paziņojums .
- Pēc dažām sekundēm ierīce automātiski pārslēgsies uz gaidīšanas režīmu. Ekrānā tiek parādīts paziņojums .
- Lai jebkurā brīdī apturētu programmu, nospiediet un 3 sekundes turiet .

7. Atliktā starta funkcijas izmantošana

Atliktais starts var noderēt, lai ierīci iestatītu uzsākt gatavošanu vēlāk.

- Vispirms izvēlieties programmu, veicot 6. daļā aprakstītās darbības.
- Pirms izvēlētās programmas startēšanas nospiediet . Ekrānā tiek parādīts atliktā starta noklusējuma laiks.
- Iestatiet vēlamo laiku, pagriežot vadības paneļa grozāmo pogu pa labi (lai palielinātu laiku) vai pa kreisi (lai samazinātu laiku).
- Nospiediet . Ekrānā tiek parādīta atliktā starta laika atskaite. Kad iestatītais laiks ir pagājis, ierīce automātiski uzsāks gatavošanu.

8. Vāka atvēršana

- Nemēģiniet atvērt vāku, ja peldošais vārsts ir pacelts un ja ir ieslēgts spiediena gaismas indikators .
- Kad gatavošana ir pabeigta, vāku var atbrīvot divējādi.

Dabiskā atbrīvošana. Kad gatavošana ir pabeigta vai programma ir apturēta, ierīce pati atdzīsīs, un spiediens tiks atbrīvots dabiski. Dabiskās atbrīvošanas laikā traukā atlikušā spiediena rezultātā ēdiens var tikt pārvārits/pārcepts. Lai nekavējoties apturētu gatavošanas procesu, izmantojiet manuālo atbrīvošanu.

Manuālā atbrīvošana. Spiediet vāka augšpusē esošo spiediena atbrīvošanas pogu. Atkarībā no gatavošanas traukā esošās pārtikas daudzuma tas var aizņemt no pāris sekundēm līdz pāris minūtēm (34. att.).

BRĪDINĀJUMS Uzmanieties no karstā tvaika, kas nāk no ierīces. Nepietuviniet seju un rokas tvaika izvades atverei (45. lpp.).

- Lai atvērtu vāku, novietojiet roku paralēli sānu rokturiem, satveriet vāka rokturi, pagrieziet to pretēji pulksteņrādītāju kustības virzienam un paceliet vāku (35. un 36. att.).

BRĪDINĀJUMS Uzmanieties no karstā tvaika, kas nāk no gatavošanas trauka.

9. Ierīces atvienošana no elektrotīkla

- Pēc lietošanas atvienojiet ierīci no elektrotīkla un pirms tīrīšanas ļaujiet tai atdzist vismaz 2 stundas.

10. Tīrīšana pēc lietošanas

- Iztīriet ierīci pēc katras lietošanas.
- Pirms tīrīšanas ļaujiet ierīcei atdzist vismaz 2 stundas.
- Tīrīšanas instrukcijas skatiet 3. daļā. Notīriet visas ierīces daļas, kas norādītas sadaļā PIRMS PIRMĀS LIETOŠANAS REIZES.

11. Apkopes ieteikumi

- Lai nodrošinātu ilgu gatavošanas trauka kalpošanu, negrieziet produktus tajā.
- Izmantojiet komplektācijā ietilpstošos piederumus. Neizmantojiet metāla virtuves piederumus, jo tie var sabojāt trauka nepie-degošo pārklājumu.
- Pēc lietošanas blīvslēgs var saglabāt ēdiena aromātu. Tas ir normāli, jo silikonā ir sīkas poras, kas atveras augstas temperatūras ietekmē un aizveras, kad temperatūra samazinās. Lai likvidētu blīvslēga aromātu, varat rīkoties šādi:
 - Mazgājiet silikona gredzenu trauku mazgājamā mašīnā.
 - Ievietojiet gatavošanas traukā 1 tasi etiķa, 1 tasi ūdens un 1 lielos gabalos sagrieztu citronu un uz 2 minūtēm palaidiet tvaicēšanas programmu, pēc tam ļaujot spiedienam atbrīvoties dabiski.
- Nomainiet blīvslēgu reizi 2 gados vai biežāk, ja tas ir bojāts.

TEHNISKO PROBLĒMU NOVĒRŠANAS CEĻVEDIS

Problēma	Iespējamie iemesli	Risinājumi
Vāku nevar atvērt	Vāku nevar atvērt gatavošanas traukā esošā spiediena dēļ.	Turpiniet atkārtoti spiest spiediena atbrīvošanas pogu, lai samazinātu gatavošanas traukā esošo spiedienu. Pilnīga atbrīvošanās no spiediena var aizņemt pāris minūtes.
	Spiediens gatavošanas traukā ir pilnībā atbrīvots, bet peldošais vārsts ir iestrēdzis, jo ir pārāk netīrs, tādēļ nevar nolaisties.	<p>a) Pārļiecinieties, ka spiediens ir pilnībā atbrīvots, ļaujot ierīcei atdzist vismaz 2 stundas.</p> <p>b) Uzmanīgi pastumiet peldošo vārstu uz leju, peldošā vārsta atverē ievietojot iesmu vai garu priekšmetu. Ja tas nelidz, nogādājiet ierīci autorizētā klientu apkalpošanas centrā.</p> <p>c) Lai sagatavotu ierīci nākamajai lietošanas reizei, rūpīgi nomazgājiet un noslaukiet peldošo vārstu.</p>
Vāku nevar aizvērt	Blīvslēgs nav uzstādīts pareizi.	Uzstādiet blīvslēgu pareizi.
	Gatavošanas traukā ir karstas sastāvdaļas, kas rada tvaiku.	Uzgaidiet, līdz gatavošanas traukā esošās sastāvdaļas atdziest un pēc tam mēģiniet vēlreiz aizvērt vāku.
	Peldošais vārsts ir iestrēdzis, jo ir pārāk netīrs, tādēļ nevar nolaisties.	<p>a) Uzmanīgi pastumiet peldošo vārstu uz leju, peldošā vārsta atverē ievietojot iesmu vai garu priekšmetu. Ja tas nelidz, nogādājiet ierīci autorizētā klientu apkalpošanas centrā.</p> <p>b) Lai sagatavotu ierīci nākamajai lietošanas reizei, rūpīgi nomazgājiet un noslaukiet peldošo vārstu.</p>
	Vāks tika aizvērts nepareizā pozīcijā vai virzienā.	Aizveriet vāku pareizā virzienā atbilstoši rokasgrāmatas instrukcijām.
Atverot vāku, pie tā ir pielīpis gatavošanas trauks.	Blīvslēgs rada piesūkšanās efektu.	Gatavošanas trauks pats atdalīsies no vāka. Tas ir normāli un demonstrē izstrādājuma labo hermetizāciju. Lai izvairītos no tā, ka gatavošanas trauks smagi iekrīt atpakaļ ierīcē, vienmēr veriet vāku uzmanīgi.

Problēma	Iespējamie iemesli	Risinājumi
No spiediena ierobežotāja vārsta tiek intensīvi atbrīvots spiediens.	Iekšējais spiediens pārsniedz darba spiedienu, vai arī iekšējais spiediens pārsniedz drošības spiedienu.	Rūpīgi notīriet spiediena ierobežotāja vārstu, pludiņa vārstu un vāku. Ja pa pludiņa vārstu joprojām izplūst tvaiks, nogādājiet ierīci tuvākajā autorizētajā servisa centrā, lai pilnvaroti darbinieki to varētu pārbaudīt, saremontēt vai noregulēt.
	Spiediena ierobežotāja vārsts ir nepareizā pozīcijā.	Uzmanīgi pagrieziet/piespiediet spiediena ierobežotāja vārstu, lai tas iekristu vietā. Uzmanieties no karstā tvaika. Nostājieties drošā pozīcijā un izmantojiet krāsns cimdus.
	Nepareizs spiediena kontroles rezultātā tika izlaists spiediens.	Nogādājiet ierīci autorizētā klientu apkalpošanas centrā, lai veiktu remontu.
No peldošā vārsta nepārtraukti tiek atbrīvots spiediens.	Peldošajā vārstā ir nosēdumi.	<p>a) Turpiniet atkārtoti spiest spiediena atbrīvošanas pogu, lai samazinātu gatavošanas traukā esošo spiedienu. Pilnīga atbrīvošanās no spiediena var aizņemt pāris minūtes.</p> <p>b) Ļaujiet ierīcei atdzist vismaz 2 stundas.</p> <p>c) Pirms atsākt gatavošanu, nomazgājiet un noslaukiet peldošo vārstu.</p>
	Peldošais vārsts ir iesprūdis.	<p>a) Turpiniet atkārtoti spiest spiediena atbrīvošanas pogu, lai samazinātu gatavošanas traukā esošo spiedienu. Pilnīga atbrīvošanās no spiediena var aizņemt pāris minūtes.</p> <p>b) Ļaujiet ierīcei atdzist vismaz 2 stundas.</p> <p>c) Pirms atsākt gatavošanu, nomazgājiet un noslaukiet peldošo vārstu.</p>

Problēma	Iespējamie iemesli	Risinājumi
No vāka izplūst tvaiks.	Blīvlēgls nav uzstādīts pareizi.	Noņemiet blīvlēgu, nomazgājiet to un uzlieciet atpakaļ pareizā pozīcijā.
	Blīvlēgls ir netīrs.	Noņemiet blīvlēgu, nomazgājiet to un uzlieciet atpakaļ pareizā pozīcijā.
	Blīvlēgls ir bojāts, vai gatavošanas trauka mala ir bojāta.	Nogādājiet ierīci autorizētā klientu apkalpošanas centrā, lai veiktu remontu.
Ēdiens ir negatavs	Nepareiza cieta/šķidro sastāvdaļu attiecība.	Mēģiniet vēlreiz, precīzi ievērojot receptē norādīto daudzumu.
	Strāvas kontaktligzda nenodrošina elektroenerģijas padevi.	Pārbaudiet savas dzīvesvietas elektrisko kontūru.
Digitālajā ekrānā tiek parādīts E0.	Spiediena slēdzis nedarbojas pareizi.	Nogādājiet ierīci autorizētā klientu apkalpošanas centrā, lai veiktu remontu.
Digitālajā ekrānā tiek parādīts E1.	Temperatūras sensors nedarbojas pareizi.	Nogādājiet ierīci autorizētā klientu apkalpošanas centrā, lai veiktu remontu.
Digitālajā ekrānā tiek parādīts E2.	Vāks nav uzliktis atbilstoši izvēlētajai gatavošanas programmai. Katrai programmai ir sava, noteikta vāka pozīcija.	Pārbaudiet un pielāgojiet vāka pozīciju atbilstoši izvēlētajai gatavošanas programmai; skatiet gatavošanas programmu tabulu šīs rokasgrāmatas 6. daļā. Kad vāks ir uzliktis pareizi, restartējiet programmu. Ja problēmu neizdodas novērst, nogādājiet ierīci autorizētā klientu apkalpošanas centrā, lai veiktu remontu.

TEFAL/T-FAL* STARPTAUTISKĀ IEROBEŽOTĀ GARANTĪJA

 www.tefal.com

Šī izstrādājuma remontu garantijas periodā un pēc tā drīkst veikt TEFAL/T-FAL*.

Piederumi, paligmateriāli un daļas, kuru nomaiņu var veikt lietotājs, ir iegādājamas, ja tās ir lokāli pieejamas, kā aprakstīts TEFAL/T-FAL timekļa vietnē www.tefal.com.

Garantija.**

TEFAL/T-FAL garantē, ka šim izstrādājumam tā garantijas periodā nebūs materiālu un ražošanas defektu valstis***, kas norādīts pievienotajā valstu sarakstā, sākot ar sākotnējo pirkuma veikšanas vai piegādes datumu. Starptautiskā ražotāja garantija sedz visas izmaksas, kas ir saistītas ar apstiprinātā bojātā izstrādājuma atjaunošanu tā, lai tas atbilstu tā sākotnējam specifikācijām, veicot remontu vai jebkuras bojātās daļas remontu, tostarp veicamo darbu izmaksas. Pēc TEFAL/T-FAL izvēles bojātā izstrādājuma vietā var tikt nodrošināts līdzvērtīgs vai labāks maiņas izstrādājums. TEFAL/T-FAL vienīgā atbildība un jums pieejamais risinājums saskaņā ar šo garantiju aprobežojas ar šādu remontu vai nomaiņu.

Nosacījumi un izņēmumi.

TEFAL/T-FAL nav pienākums veikt tāda izstrādājuma remontu vai nomaiņu, kuram nav derīga pirkuma apstiprinājuma. Izstrādājums ir jānogādā personīgi vai ir jāatgriež atbilstošā iepakojumā, izmantojot reģistrēto piegādes metodi (vai līdzvērtīgu nosūtīšanas metodi), uz TEFAL/T-FAL autorizētā klientu apkalpošanas centru. Pilns saraksts ar katras valsts autorizēto klientu apkalpošanas centru adresēm ir pieejams TEFAL/T-FAL timekļa vietnē (www.tefal.com) vai, zvanot uz atbilstošā klientu apkalpošanas centra tālruni, kas norādīts pievienotajā valstu sarakstā. Lai nodrošinātu iespējami labāko pēcpārdošanas servisu un nepārtraukti uzlabotu klientu apmierinātību, TEFAL/T-FAL var nosūtīt klientu apmierinātības aptauju visiem klientiem, kas ir veikusi sava izstrādājuma remontu vai maiņu TEFAL/T-FAL autorizētā klientu apkalpošanas centrā. Šī garantija attiecas tikai uz izstrādājumiem, kas ir iegādāti un izmantoti mājāsaimniecības vajadzībām, un neattiecas uz bojājumiem, kas radušies nepareizas lietošanas, nevērības, TEFAL/T-FAL instrukciju neievērošanas vai neatļautu izstrādājuma izmaiņu vai remonta veikšanas, īpašnieka nodrošināta nepiemērota iepakojuma vai pārvadātāja kļūdu rezultātā. Tā neattiecas arī uz normālu nolietojumu, maināmo daļu apkopi vai nomaiņu vai šiem apstākļiem:

- nepareiza veida ūdens vai paligmateriālu izmantošana;
- mehāniski bojājumi, pārslodze;
- ūdens, putekļu vai kukaiņu iekļūšana izstrādājumā (izņemot ierīces ar funkcijām, kas īpaši veidotas kukaiņiem);
- bojājumi, kas radušies zibens vai elektrības pārsprieguma rezultātā;
- katlakmens (katlakmens noņemšana jāveic atbilstoši lietošanas norādījumiem);
- negadījumi, tostarp ugunsgrēks, plūdi u.c.;
- izstrādājuma stikla vai porcelāna daļu bojājumi;
- profesionāla vai komerciāla lietošana;
- bojājumi vai slikti rezultāti, īpaši, ja tie radušies neatbilstošā sprieguma vai frekvences, kas norādīta izstrādājuma ID vai specifikācijā, rezultātā.

Patērētāju likumā noteiktās tiesības.

Starptautiskā TEFAL/T-FAL garantija neietekmē patērētāja likumā noteiktās tiesības, tās tiesības, kas nevar tikt izslēgtas vai ierobežotas, vai tiesības pret mazumtirgotāju, no kura patērētājs iegādājies šo izstrādājumu. Šī garantija piešķir patērētājam noteiktas likumīgas tiesības, un patērētājam var būt arī citas likumīgas tiesības, kas dažādos štatos vai valstīs var atšķirties. Patērētājs šīs tiesības var izmantot pēc saviem ieskatiem. ***Ja izstrādājums ir iegādāts sarakstā norādītajā valstī un pēc tam izmantots citā sarakstā norādītajā valstī, starptautiskā TEFAL/T-FAL garantija ir spēkā lietošanas valstī spēkā esošo garantijas periodu arī tad, ja iegādes valstī noteiktas garantijas periods ir garāks. Remonts var aizņemt ilgāku laiku, ja TEFAL/T-FAL nepārdoš šo izstrādājumu tā lietošanas valstī. Ja jaunajā lietošanas valstī izstrādājuma remontu nav iespējams veikt, starptautiskā TEFAL/T-FAL garantija aprobežojas ar maiņu pret līdzīgu vai alternatīvu izstrādājumu par līdzīgu cenu, ja tas iespējams. *Atsevišķās teritorijās, piemēram, Amerikā un Japānā, TEFAL mājāsaimniecības ierīces ir pieejamas ar zīmolu T-FAL. TEFAL/T-FAL ir Groupe SEB reģistrētas preču zīmes.

Lūdzu, saglabājiet šo dokumentu uzzīņai, lai izmantotu savas garantijas tiesības.

****Tikai Austrālijai.**

Mūsu precēm ir spēkā garantijas, ko nevar izslēgt saskaņā ar Austrālijas patērētāju likumu. Kritiskas darbības kļūmes gadījumā jums pienāks maiņas izstrādājums vai atmaksa, kā arī kompensācija par citiem saprātīgi paredzamiem zaudējumiem vai bojājumiem. Jums pienāks preču remonts vai nomaiņa arī tad, ja tās nav pieņemamā kvalitātē un darbības kļūme nav kritiska.

****Tikai Indijai.**

Jūsu Tefal izstrādājumam ir 2 gadu garantija. Šī garantija sedz tikai bojātā izstrādājuma remontu, taču pēc Tefal izvēles jums bojātā izstrādājuma vietā var tikt nodrošināts maiņas izstrādājums. Lai pieteiktu šī izstrādājuma remontu, patērētājam ir obligāti jāpiesaka apkopes pieprasījums, reģistrējot to īpašā viedtālruni lietotnē TEFAL SERVICE APP vai zvanot uz TEFAL klientu apkalpošanas centru pa tālruni **1860-200-1232, darba laiks no pirmdienas līdz sestdienai no plkst. 9 līdz 18**. Izstrādājumiem, kas tiks atgriezti pa pastu, garantija nebūs spēkā. Kā pirkuma apstiprinājums patērētājam ir jāiesniedz šī apzīmogotā garantijas karte un nodokļu rēķins.

DĖKOJAME, KAD PASIRINKOTE „TEFAL“

Sveiki atvykę į greito ir gardaus maisto ruošimo pasaulį!

Su „Turbo Cuisine“ iš naujo išradome puodą. Paprasčiau. Skaniau. Tiesiog geriau!

Sukurtas laikantis šio principo, „Turbo Cuisine“ leidžia jums sutaupyti laiko ir paprastai bei patogiai ruošti skanų naminį maistą.

Dar kartą dėkojame, kad mus priėmėte į savo virtuvę.

Ruoškime maistą kartu!

LT

TURINYS

Trumpa instrukcija vaizdais	323
„Tefal“ rekomenduoja – pirmiausia saugumas	329
Visos jūsų gaminio dalys	337
Supažindinimas su valdymo skydeliu	338
Naudojimo ir valymo instrukcija	339
Gedimų nustatymo ir šalinimo instrukcija	356
„Tefal“ tarptautinė ribotoji garantija	359

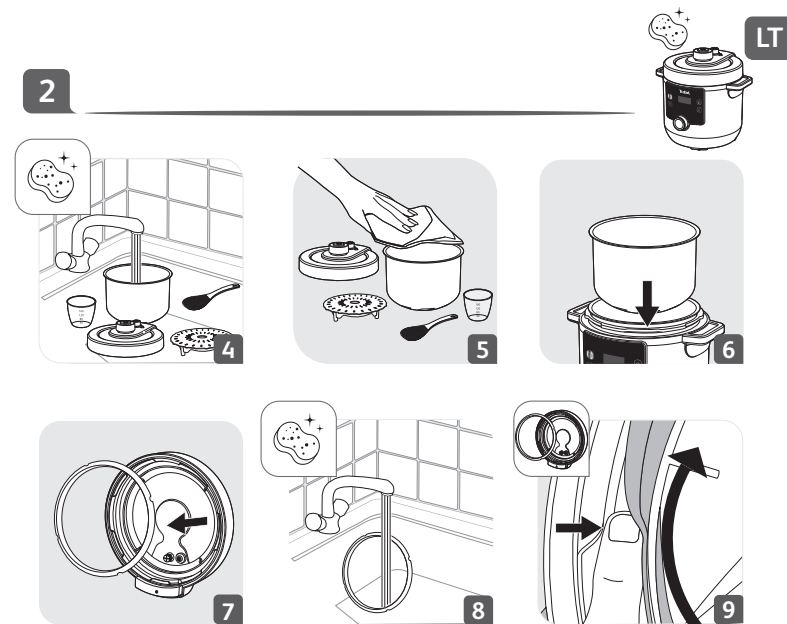
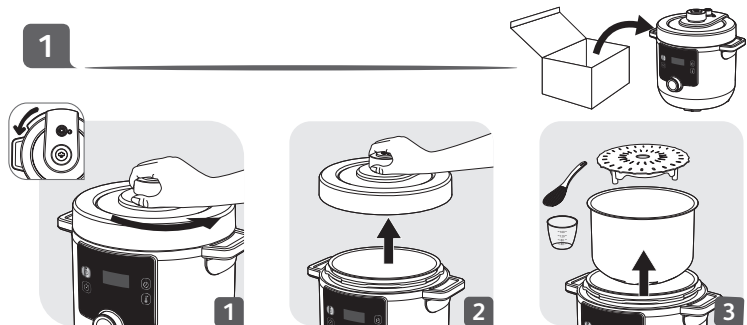

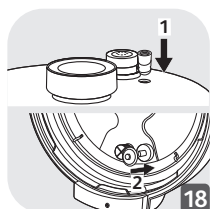
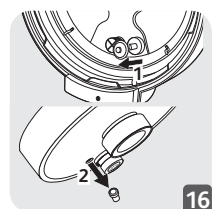
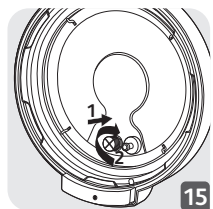
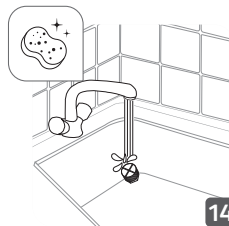
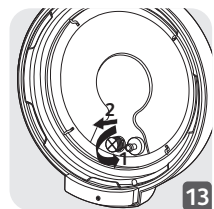
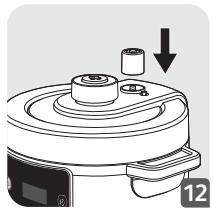
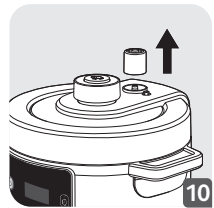

3

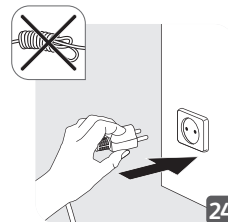
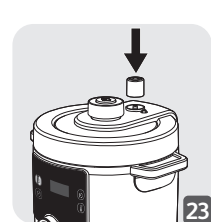
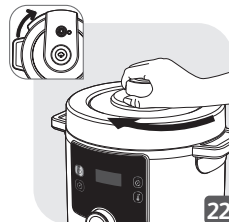
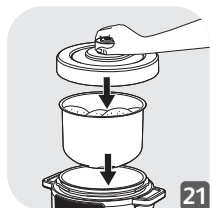
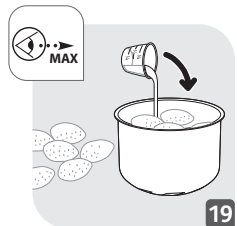

4

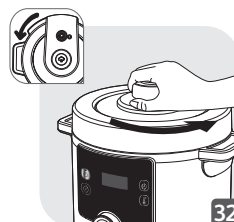
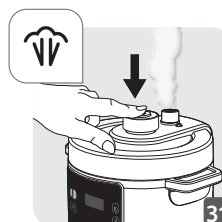
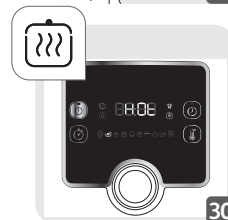
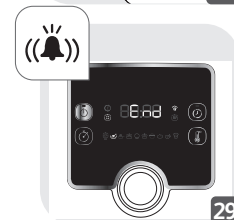
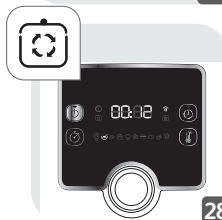
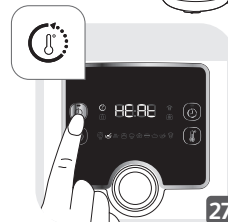
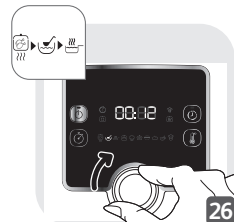

LT

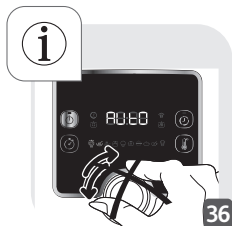
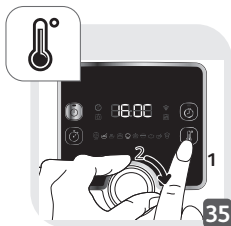

5

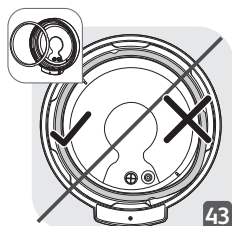
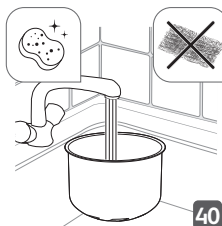
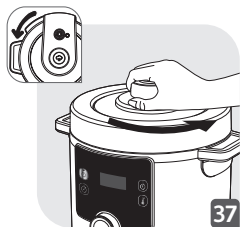

5



LT



OK

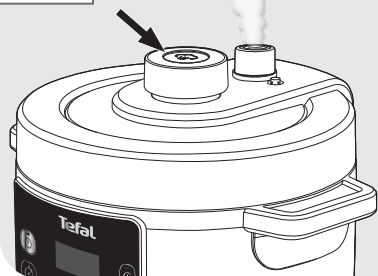
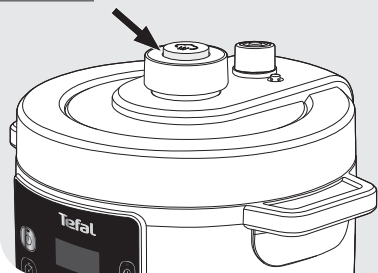

„TEFAL“ REKOMENDUOJA – PIRMIAUSIA SAUGUMAS

Saugumas yra didžiausias mūsų prioritetas. Savo gaminių sukūre ir pagaminome laikydamiesi aukštų saugos ir technologinių standartų. Vis dėlto, kaip ir naudojantis bet kuriuo elektros prietaisu, yra galimų pavojų, todėl prašome laikytis atsargumo priemonių ir toliau pateiktų instrukcijų.

SAUGOS INSTRUKCIJA

Skirkite laiko įdėmiai perskaityti visą toliau pateiktą instrukciją ir išsaugokite ją ateičiai.

- Netinkamai naudojant šį prietaisą ir jo priedus, jis gali būti sugadintas ir gali būti sužaloti žmonės.
- Šiuo prietaisu gaminamas maistas panaudojant slėgį. Naudojantis netinkamai, galima nusideginti garais.
- Jūsų saugumui užtikrinti šis gaminytis atitinka visus galiojančius standartus ir teisės aktus (Žemos įtampos direktyvą, elektromagnetinio suderinamumo, sąlyčiui su maistu tinkamų medžiagų, aplinkosaugos ir kt.).
- Maisto gaminimui reikalingas karščio šaltinis yra pačiame prietaise.

LT

1. Kur galima saugiai naudotis?

- Naudoti tik viduje.
- Šis buitinis prietaisas yra skirtas naudoti tik buityje. Jis nėra skirtas naudoti toliau nurodytoms paskirtims ir garantija nebus taikoma, jei:
 - jis bus naudojamas parduotuvių, biurų ir kitų darbo vietų virtuvėse;

- jis bus naudojamas ūkio namuose;
 - jį naudos klientai viešbučiuose, moteliuose ir kitose gyvenamojo tipo vietose;
 - jis bus naudojamas nakvynės ir pusryčių namų aplinkoje.
- Šio prietaiso nedėkite į įkaitintą orkaitę ar ant įkaitusio dujų degiklio. Šio prietaiso nestatykite šalia atviros ugnies ar degių objektų.
 - Naudokite ant plokščio ir stabilaus, karščiui atsparaus darbinio paviršiaus; saugokite, kad neužtikštų vanduo.

2. Kas gali saugiai naudotis?

- Šis prietaisas neskirtas naudoti asmenims (taip pat vaikams) su ribotais fiziniais, jutiminiais ar protiniais gebėjimais arba asmenims, neturintiems pakankamai žinių ir įgūdžių, nebent už jų saugumą atsakingi asmenys juos prižiūri ir suteikia naudojimosi prietaisu instrukcijas.
- Šį buitinį prietaisą gali naudoti asmenys, turintys fizinę, jutiminę arba protinę negalią, stokojantys patirties ir žinių, jei jie prižiūrimi arba išmokomi saugiai naudotis buitiniu prietaisu ir supranta galimus pavojus.
- Šio buitinio prietaiso neturėtų naudoti vaikai. Prietaisą ir jo maitinimo laidą laikykite vaikams nepasiekiamoje vietoje.
- Vaikams negalima žaisti su prietaisu.
- Vaikus reikia prižiūrėti, kad jie nežaistų su prietaisu.

3. Kaip saugiai naudotis – bendrosios naudojimo nuostatos?

- Šio buitinio prietaiso nenaudokite kita, nei numatyta, paskirtimi.
- Prietaiso nenaudokite maistui gruzdinti aliejuje. Leidžiama tik paskrudinti.
- Šis buitinis prietaisas nėra sterilizatorius. Nenaudokite jo stiklainiams sterilizuoti.
- Šis buitinis prietaisas nėra skirtas naudoti su išoriniu laikmačiu ar atskira nuotolinio valdymo sistema.
- Prietaisui nešti visada naudokite ant prietaiso korpuso esančias dvi šonines rankenas. Jei prietaisas įkaitęs, naudokite pirštines-puodkėles. Kad būtų saugiau, prieš transportuodami prietaisą įsitikinkite, kad užfiksuotas dangtis.
- Maisto gaminimo puodo apačia ir kaitlentė turi liestis. Pašalinkite bet kokius tarp maisto gaminimo puodo ir kaitlentės esančius maisto likučius, nes tai gali turėti įtakos veikimui.
- Atminkite, kad tam tikro tipo maistas, pvz., obuolių tyrė, spanguolės, rabarbarai, perlinės kruopos, avižos ar kiti grūdai, skaldyti žirniai, lakštiniai ar makaronai gali putoti, burbuliuoti ir užkimšti vožtuvus. Tokio tipo maistą gaminkite atsargiai ir po naudojimo gerai išvalykite vožtuvus.
- Ruošdami minkštą maistą, lengvai pakratykite greitpuodį, prieš atidarydami dangtelį, kad maistas neiškristų.
- Atminkite, kad gaminant tam tikrus patiekalus, į kuriuos įeina pienas, jie gali putoti, išsilieti ir užkimšti vožtuvus. Tokio tipo

maistą gaminkite atsargiai ir po naudojimo gerai išvalykite vožtuvus.

- Jei gaminote mėsą su išoriniu odos sluoksniu (pvz., jaučio liežuvį), kuri nuo slėgio gali išbrinkti, iškart po gaminimo nepradurkite odos, jei ji atrodo išbrinkusi, nes galite nusideginti. Pradurkite dar prieš gaminimą.
- Nenaudokite prietaiso tuščio, be jo maisto gaminimo puodo arba į puodą neįdėję jokių ingredientų. Tai gali rimtai sugadinti prietaisą.
- Nieko nedėkite į prietaisą, jei jame nėra maisto gaminimo puodo.
- Nenaudokite prietaiso slėginio virimo režimu neįpylę vandens, nes taip galite jį smarkiai sugadinti.
- Atsargiai: neapliekite kištuko skysčiais.
- Maisto gaminimo puodo nekaitinkite jokia kitu karščio šaltiniu, išskyrus paties prietaiso kaitlentę, ir nenaudokite jokio kito puodo. Maisto gaminimo puodo nenaudokite su jokiais kitais buitinais prietaisais.
- Gaminimo puodą naudokite TIK šiame buitiniame prietaise. Nenaudokite jo ant viryklės, orkaitėje ir t. t.
- Naudokite plastikinį arba medinį šaukštą, kad nesugadintumėte nelimpančios gaminimo puodo dangos. Maisto nepjaustykite tiesiai į gaminimo puodą.
- Nelieskite vožtuvų, išskyrus, kai prietaisą valote ir prižiūrite pagal pateiktas instrukcijas.
- Į vožtuvus ir ant slėgio išleidimo mygtuko nedėkite jokių pašalinių objektų. Nekeiskite vožtuvo.
- Reguliariai patikrinkite, ar neužblokuotos vožtuvų angos, per kurias išeina garas.

- Nieko (audinio skiautės ar ko nors kito) nedėkite tarp dangčio ir korpuso norėdami palikti dangtį neuždarytą. Tai gali visam laikui sugadinti sandarinimo tarpiklį.
- Pasistenkite, kad maitinimo laidas nekabėtų ant stalo ar stalviršio krašto ir nesiliestų prie karštų paviršių.

4. Kaip saugiai naudotis – prieš maisto gaminimą?

- Prieš naudodamiesi buitiniu prietaisu patikrinkite, kad plūdinis vožtuvas ir slėgio ribojimo vožtuvai būtų švarūs.
- Prieš naudodamiesi buitiniu prietaisu patikrinkite, ar dangtyje tinkamai įdėtas sandarinimo tarpiklis.
- Visada įsitikinkite, ar švari maisto gaminimo puodo apačia ir kaitlentė. Įsitikinkite, kad centrinė kaitlentės dalis yra mobili.
- Prietaiso nepripildykite aukščiau maisto gaminimo puodo žymos MAX.
- Prašome laikytis rekomendacijų dėl maisto ir vandens kiekio, kad verdantis maistas neištekėtų per viršų ir nesugadintų prietaiso ar nesužeistų.
- Prieš padidindami slėgį, įsitikinkite, kad prietaisas tinkamai uždarytas.
- Prižiūrėkite, kad slėgio išleidimo mygtukas būtų ties sandarinimo padėtimi.

5. Kaip saugiai naudotis – gaminant maistą?

- Nebandykite atidaryti dangčio, kol pakankamai nenukrito slėgis. Nebandykite atidaryti dangčio, kol nenusileido plūdinis vožtuvas.

- Niekada nebandykite prietaiso atidaryti per jėgą.
- Maisto gaminimo ir garo išleidimo gaminimo pabaigoje nuo prietaiso kyla karštis ir garas. Nekiškite prie prietaiso veido ir rankų, kad nenusidegintumėte. Gaminimo metu nelieskite dangčio.
- Nejudinkite prietaiso, kai jis veikiamas slėgio. Perneškite laikydami už rankenų ir mūvėkite pirštines-puodkėles, jei reikalinga. Neikelkite prietaiso už dangčio rankenėlės.
- Kol prietaisas veikia, neišimkite maisto gaminimo puodo.
- Kai prietaisas veikia apskrudinimo režimu, būkite atsargūs, kad į gaminimo puodą dėdami maistą ar ingredientus neapsidegintumėte tykščiančiais purlais.

6. Kaip saugiai naudotis – po maisto gaminimo?

- Dangtį visada atidarykite laikydami už jo rankenėlės. Ranką laikykite lygiagrečiai šoninėms rankenoms. Tarp sandarinimo tarpiklio ir dangčio gali būti likę verdančio vandens, dėl ko galite nusideginti.
- Atidarydami dangtį būkite atsargūs, kad jūsų nenudegintų iš prietaiso kylantys garai. Iš pradžių vos vos praverkite dangtį, kad garai išeitų po truputį.
- Nelieskite karštų prietaiso dalių. Panaudojus, kaitlentės paviršius gali likti karštas iki 2 valandų.
- Atjunkite nuo maitinimo lizdo, kai nenaudojate ir prieš valydami. Prieš uždėdami ar nuimdami dalis, leiskite prietaisui atvėsti.

7. Kaip saugiai naudotis – valymas?

- Po kiekvieno naudojimo švariai nuvalykite gaminimo puodo apačią ir kaitlentę.
- Nemerkitė prietaiso į vandenį.
- Kaip valyti prietaisą, žr. naudojimo instrukciją. Maisto gaminimo puodą ir dangtį galite nuvalyti muilinu karštu vandeniu, nedėkite jų į indaplovę. Prietaiso korpusą valykite drėgna šluoste.

8. Ką daryti sugadinus?

- Nenaudokite prietaiso, kai yra pažeistas maitinimo laidas ar kištukas, sutrikus prietaiso veikimui arba kitokiu būdu jį sugadinus. Prietaisą grąžinkite į artimiausią įgaliojantį techninės priežiūros centrą, kad jį apžiūrėtų, pataisytų ar sureguliuotų.
- Gaminį remontuoti gali tik leidimą turintys darbuotojai.
- Jei maitinimo laidas pažeistas, jį privaloma pakeisti įgaliojajame techninės priežiūros centre, kad būtų išvengta pavojaus. Pateikto maitinimo laido nepakeiskite kitais laidais.
- Nesugadinkite sandarinimo tarpiklio. Jei jis buvo sugadintas, pakeiskite jį įgaliojajame techninės priežiūros centre.
- Sandarinimo tarpiklį keiskite kas 2 metus arba greičiau, jei matote, kad jis susidėvėjo arba jį reikia pakeisti.
- Naudokite tik jūsų modeliui tinkamas atsargines dalis. Tai ypač svarbu kalbant apie sandarinimo tarpiklį ir maisto gaminimo puodą.

- Naudokite tik įgaliotajame techninės priežiūros centre parduodamas atsargines dalis.
- Naudodami prietaiso gamintojo nerekomenduojamus priedus galite susižeisti.
- Prietaise nenaudokite jokių kitų maisto gaminimo puodų, išskyrus pridėtąjį. Gaminimo puodą pakeiskite tik originalia atsargine dalimi, skirta naudoti su šiuo gaminiu.
- Pagal galiojančius teisės aktus, prieš išmetant neberekalingą būtinį prietaisą, jis turi būti neveikiantis (jo kištukas ištrauktas iš maitinimo lizdo ir nupjautas maitinimo laidas).

Mums labai svarbi aplinkos apsauga.



- ⓘ Prietaise yra vertingų medžiagų, kurias galima perdirbti.
- ➔ Pristatykite jį į buitinių atliekų surinkimo vietą.

9. Kada taikoma garantija?

- Garantija netaikoma esant neįprastam maisto gaminimo puodo nusidėvėjimui ir apgadinimui.
- Prieš naudodami savo prietaisą pirmą kartą, atidžiai perskaitykite šią naudojimo instrukciją. Naudojant bet koku būdu, kuris neatitinka instrukcijų, gamintojas nepiima atsakomybės ir yra anuliuojama garantija.
- Jei gaminys naudojamas komercinei veiklai, naudojamas netinkamai arba nesilaikant instrukcijos, gamintojas nepiima jokios atsakomybės ir garantija netaikoma.

VISOS JŪSŲ GAMINIO DALYS

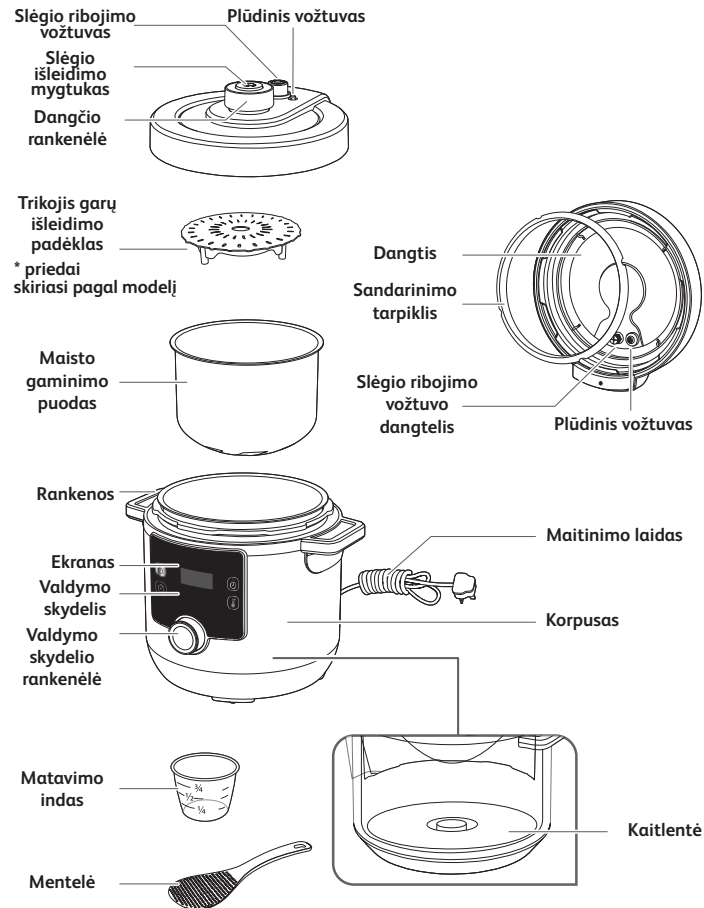

LT

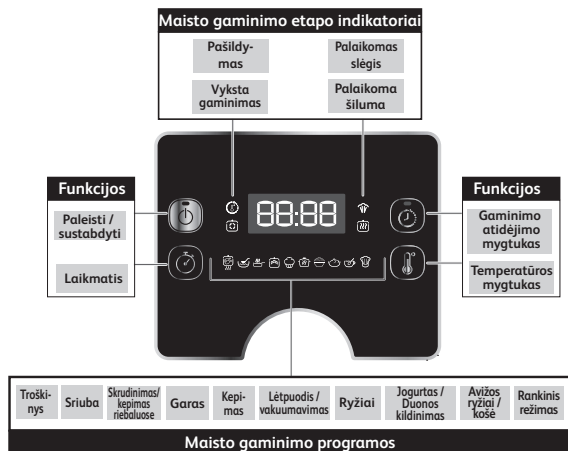

BŪSENOS PRANEŠIMAI

HEHO

Sveikinimo pranešimas įjungus buitinį prietaisą.

01:30

Laiko ekranas. Šiame pavyzdyje: 1 val. 30 min.

114C

Temperatūros ekranas. Šiame pavyzdyje: 114 laipsnių pagal Celsijų.

AVEO

Nurodo, kad programa turi numatytąjį automatinį temperatūros / laiko nustatymą. Jo negalima keisti.

0000

Nurodo, kad temperatūra įkaitinimo etape kyla.

HEAE

Nurodo, kad buitinis prietaisas yra įkaitinamas.

EEAD

Nurodo, kad programa baigta.

HOAE

Nurodo, kad prietaisas veikia šilumos palaikymo režimu.

SEOP

Nurodo, kad programa buvo nutraukta.

8888

Nurodo, kad prietaisas veikia parengties režimu.

Galite vadovautis paveikslėliais, kurie nurodomi kaip (x pav.), pateiktais trumpos instrukcijos dalyje.

PRIEŠ NAUDOJANT PIRMĄ KARTĄ

1. Nuimkite pakuotę

- Išimkite savo prietaisą iš pakuotės ir, prieš naudodami pirmą kartą, skirkite laiko perskaityti instrukciją.
- Prieš naudodami prietaisą pirmą kartą, nuimkite nuo jo reklaminius lipdukus (jei tokių yra).

2. Atidarykite dangtį

- Norėdami atidaryti dangtį, suimkite už dangčio rankenėlės, pasukite prieš laikrodžio rodyklę ir pakelkite dangtį (1 ir 2 pav.).

Pastaba: Gali taip nutikti, kad, pakeliant dangtį, maisto gaminimo puodas liks prie jo prisitvirtinęs. Tai normalu ir reiškia, kad gaminyje yra visiškai hermetiškas. Norėdami išvengti, kad, atidarant dangtį, gaminimo puodas visu svoriu nenukristų ant gaminio, dangtį visuomet atidarykite švelniai.

- Pastatykite savo prietaisą ant plokščio paviršiaus. Nuimkite visas apsaugines medžiagas ir priedus iš prietaiso vidaus (3 pav.).

3. Nuvalykite visas prietaiso dalis

3a. Nuvalykite dangtį, maisto gaminimo puodą ir priedus

- Dangtį, maisto gaminimo puodą ir priedus nuvalykite minkšta kempine ir muilinu karštu vandeniu (4 pav.).
- Nusausinkite dangtį, maisto gaminimo puodą ir priedus (5 pav.).

- Gaminimo puodui valyti nenaudokite metalinio šveistuko arba braižančios kempinės, nes galite sugadinti jo nelimpančią dangą (40 pav.).
- Nepanardinkite prietaiso į vandenį (41 pav.).
- Jei prietaisą netyčia panardinote į vandenį arba tiesiai ant kaitlentės išpylėte vandenį, nuneškite jį suremontuoti į įgaliotąjį techninės priežiūros centrą.
- Dangčio ir maisto gaminimo puodo nedėkite į indaplovę (42 pav.).
- Atminkite, kad į indaplovę galima dėti tik šiuos priedus: samtį, matavimo indą ir garo krepšelį.

3b. Nuvalykite sandarinimo tarpiklį

- Nuimkite sandarinimo tarpiklį nuo dangčio ir nuvalykite minkšta kempine ir muilinu karštu vandeniu (7 ir 8 pav.).
- Gerai jį nusauskite.
- Uždėkite sandarinimo tarpiklį ant sandarinimo tarpiklio gembinės ir įspauskite jį į vietą (9 pav.). Spauskite stipriai, kad neliktų jokių raukšlių ir sandarinimo tarpiklis gerai priglustų už sandarinimo tarpiklio gembinės.
- Jei, uždėję ant dangčio sandarinimo tarpiklį, per greit atidarysite dangtį, maisto gaminimo puodas gali likti prisitvirtinęs prie dangčio (37 ir 38 pav.). Palaukite keletą sekundžių, kol maisto gaminimo puodas atsilaisvins nuo dangčio (39 pav.).

Pastaba: Tai normalu ir reiškia, kad gaminytis yra visiškai hermetiškas. Norėdami išvengti, kad, atidarant dangtį, gaminimo puodas visu svoriu nenukristų ant gaminio, dangtį visuomet atidarykite švelniai.

ĮSPĖJIMAS. Niekada prietaiso nenaudokite be sandarinimo tarpiklio (44 pav.).

3c. Nuvalykite vožtuvus

- Norėdami nuvalyti slėgio ribojimo vožtuvą, nuimkite jį nuo ant dangčio esančio vamzdžio (10 pav.). Nuvalykite jį minkšta kempine ir muiluotu karštu vandeniu (11 pav.). Kai jis išdžius, prieš slėgio ribojimo vožtuvą vėl prijungdami prie ant dangčio esančio vamzdžio, pasirūpinkite, kad vamzdžio anga būtų švari (12 pav.). Įsitikinkite, kad slėgio ribojimo vožtuvas tinkamai įdėtas į vietą; jis turi galėti judėti aukštyn ir žemyn.
- Norėdami nuvalyti slėgio ribojimo vožtuvo dangtelį, jį atsukite dangčio viduje (13 pav.). Nuvalykite jį minkšta kempine ir muiluotu karštu vandeniu (14 pav.). Kai jis išdžius, prieš vėl dangčio viduje prisukdami slėgio ribojimo vožtuvo dangtelį, pasirūpinkite, kad vamzdžio anga būtų švari (15 pav.).
- Norėdami nuvalyti plūdinį vožtuvą, iš dangčio išimkite plūdinio vožtuvo tarpiklį ir greit apverskite dangtį, kad plūdinis vožtuvas iškristų iš dangčio (16 pav.). Plūdinį vožtuvą ir jo tarpiklį nuvalykite minkšta kempine ir muilinu karštu vandeniu (17 pav.). Kai išdžius, plūdinį vožtuvą vėl įdėkite į dangtį ir atgal į vietą įstatykite plūdinio vožtuvo tarpiklį (18 pav.). Įsitikinkite, kad plūdinis vožtuvas tinkamai įdėtas į vietą; jis turi judėti aukštyn ir žemyn.

3d. Nuvalykite prietaiso korpusą

- Prietaiso korpusą valykite drėgna šluoste.
- Nepanardinkite prietaiso į vandenį (41 pav.).
- Sausa šluoste švariai nuvalykite kaitlentę.

NAUDOJIMO INSTRUKCIJA

1. Į maisto gaminimo puodą sudėkite ingredientus

- Išimkite maisto gaminimo puodą iš korpuso.
- Į maisto gaminimo puodą sudėkite ingredientus.

- Atminkite, kad maisto ir skysčių lygis negali viršyti maksimalaus lygio žymos ant maisto gaminimo puodo (19 pav.).
- Kai ke pate maistą, kuris kepimo metu veikiant slėgiui plečiasi, pvz., džiovintas daržoves ar ryžius, nepripildykite greitpuodžio daugiau nei pusę jo talpos.

2. Įstatykite maisto gaminimo puodą į korpusą

- Įsitinkinkite, kad maisto gaminimo puodo apačia švari bei sausa, ir nuo kaitlentės pašalinkite maisto likučius (20 pav.).
- Įstatykite maisto gaminimo puodą į korpusą (21 pav.).
- Savo buitinio prietaiso niekada nenaudokite be maisto gaminimo puodo.

3. Uždarykite ir užrakinkite dangtį

- Patikrinkite, kad sandarinimo tarpiklis būtų saugiai uždėtas ant dangčio (43 pav.).
- Paimkite už dangčio rankenėlės, uždėkite dangtį ant prietaiso ir pasukite pagal laikrodžio rodyklę, kad užrakintumėte (22 pav.).

4. Uždėkite slėgio ribojimo vožtuvą

- Slėgio ribojimo vožtuvą tinkamai uždėkite ant dangčio (23 pav.). Atminkite, kad vožtuvas liks šiek tiek laisvas, tai normalu.











5. Įjunkite prietaisą

- Iki galo išvyniokite maitinimo laidą ir įjunkite į maitinimo lizdą (24 pav.).
- Iš prietaiso pasigirs pyptelėjimas, švies ekranas ir bus rodoma .

6. Pasirinkite ir paleiskite maisto gaminimo programą

- Kiekviena programa turi numatytąjį laiką ir temperatūrą, ir jai būtina konkreti dangčio padėtis; žr. maisto gaminimo programų lentelę:

MAISTO GAMINIMO PROGRAMŲ LENTELE

Maisto gaminimo programos piktograma	Maisto gaminimo programos pavadinimas	Numatytasis maisto gaminimo laikas	Reguliuojamas laikas	Numatytoji temperatūra	Reguliuojama temperatūra	Numatytasis slėgis	Atidėjimas nuo 10 min. iki 12 val.	Šildymas iki 24 val.	Dangčio būseną		
									Dangtis uždarytas ir užrakintas	Dangtis uždarytas, bet neužrakintas	Dangtis atidarytas
	Troškinyk	30 min.	nuo 1 min. iki 2 val.	114 C	Ne	70 Kpa	Taip	Taip	•		
	Sriuba	12 min.	nuo 1 min. iki 2 val.	114 C	Ne	70 Kpa	Taip	Taip	•		
	Skrudinimas / kepimas riebaluose	20 min.	nuo 1 min. iki 1 val.	160 C	Taip nuo 100 C iki 160 C	Ne	Ne	Ne			•
	Garas	10 min.	nuo 1 min. iki 2 val.	114 C	Ne	70 Kpa	Taip	Taip	•		
	Kepimas	40 min.	nuo 1 min. iki 2 val.	160 C	Taip nuo 100 C iki 160 C	Ne	Taip	Taip			•
	Lėtpuodis / vakuuavimas	4 val.	nuo 30 min. iki 12 val.	85 C	Taip nuo 55 C iki 95 C	Ne	Taip	Ne	•	•	
	Ryžiai	12 min.	nuo 1 min. iki 2 val.	114 C	Ne	70 Kpa	Taip	Taip	•		
	Jogurtas / duonos kildinimas	8 val.	nuo 30 min. iki 12 val.	30 C	Taip nuo 22 C iki 40 C	Ne	Ne	Ne	•	•	
	Avižos / košė	15 min.	nuo 1 min. iki 2 val.	100 C	Ne	Ne	Taip	Taip			•
	Rankinis režimas	30 min.	nuo 1 min. iki 4 val.	80 C	Taip nuo 70 C iki 160 C	Ne	Ne	Taip	•	•	•

Pastaba: gamindami maistą galite pastebėti nuo dangčio kylant nedidelę garo srovę, ypač iš slėgio ribojimo vožtuvo. Tai normalu ir įvyksta, kai susikaupia slėgis.

Žr. paveikslėlius trumpojoje instrukcijoje (nuo 25 iki 36 pav.).



Troškinimo programa











- Į maisto gaminimo puodą sudėkite ingredientus, tada iki galo uždarykite ir užrakinkite dangtį.
- Valdymo skydelio rankenėlę pasukite į dešinę, kol perjungsitė troškinimo programą . Ekране bus rodomas numatytasis gaminimo laikas.
- Pasirinktinai: nuspauskite ir nustatykite norimą laiką valdymo skydelio rankenėlę pasukdami į dešinę (kad laiką padidintumėte) arba į kairę (kad laiką sumažintumėte).
- Nuspauskite , kad paleistumėte gaminimo programą.
- Prietaisas pradės kaitinimo etapą. Ekrane bus rodoma arba ir švies kaitinimo indikatorius lemputė .
- Pasibaigus kaitinimo etapui, prietaise bus automatiškai įjungtas maisto gaminimo etapas. Ekrane rodomas mažėjantis laikas ir įsijungia vykstančio gaminimo indikatorius lemputė .
- Gaminant maistą, prietaise kyla slėgis ir stumia plūdinį vožtuvą aukštyn. Šviečia slėgio indikatorius lemputė , kuri rodo, kad dangčio negalima atidaryti, prieš tai neišleidus slėgio.
- Pasibaigus numatytam laikui, prietaisas pypteli ir ekrane rodoma .
- Po kelių sekundžių prietaise bus automatiškai įjungtas šilumos palaikymo režimas. Ekrane rodoma ir įsijungia šilumos palaikymo indikatorius lemputė .
- Palaikykite nuspaudę 3 sekundes, norėdami bet kada sustabdyti programą.















Sriubos programa

- Į maisto gaminimo puodą sudėkite ingredientus, tada iki galo uždarykite ir užrakinkite dangtį.
- Valdymo skydelio rankenėlę pasukite į dešinę, kol prieisite sriubos programą . Ekrane bus rodomas numatytasis gaminimo laikas.
- Pasirinktinai: nuspauskite ir nustatykite norimą laiką valdymo skydelio rankenėlę pasukdami į dešinę (kad laiką padidintumėte) arba į kairę (kad laiką sumažintumėte).
- Nuspauskite , kad paleistumėte gaminimo programą.
- Prietaisas pradės kaitinimo etapą. Ekrane bus rodoma arba ir švies kaitinimo indikatorius lemputė .
- Pasibaigus kaitinimo etapui, prietaise bus automatiškai įjungtas maisto gaminimo etapas. Ekrane rodomas mažėjantis laikas ir įsijungia vykstančio gaminimo indikatorius lemputė .
- Gaminant maistą, prietaise kyla slėgis ir stumia plūdinį vožtuvą aukštyn. Šviečia slėgio indikatorius lemputė , kuri rodo, kad dangčio negalima atidaryti, prieš tai neišleidus slėgio.
- Pasibaigus numatytam laikui, prietaisas pypteli ir ekrane rodoma .
- Po kelių sekundžių prietaise bus automatiškai įjungtas šilumos palaikymo režimas. Ekrane rodoma ir įsijungia šilumos palaikymo indikatorius lemputė .
- Palaikykite nuspaudę 3 sekundes, norėdami bet kada sustabdyti programą.

Skrudinimo / kepimo riebaluose programa

- Valdymo skydelio rankenėlę pasukite į dešinę, kol perjungsite kepimo riebaluose programą . Ekrane bus rodomas numatytasis gaminimo laikas.
- Pasirinktinai: nuspauskite  ir nustatykite norimą laiką valdymo skydelio rankenėlę pasukdami į dešinę (kad laiką padidintumėte) arba į kairę (kad laiką sumažintumėte).
- Pasirinktinai: nuspauskite  ir nustatykite norimą temperatūrą valdymo skydelio rankenėlę pasukdami į dešinę (kad temperatūrą padidintumėte) arba į kairę (kad temperatūrą sumažintumėte).
- Nuspauskite , kad paleistumėte gaminimo programą.
- Prietaisas pradės kaitinimo etapą. Ekrane bus rodoma  arba  ir švies kaitinimo indikatorius lemputė .
- Pasibaigus kaitinimo etapui, prietaise bus automatiškai įjungtas maisto gaminimo etapas. Ekrane rodomas mažėjantis laikas ir įsijungia vykstančio gaminimo indikatorius lemputė .
- Į maisto gaminimo puodą sudėkite ingredientus ir palikite atvirą dangtį, kad būtų kepama riebaluose.
- Pasibaigus numatytam laikui, prietaisas pypteli ir ekrane rodoma .
- Po kelių sekundžių prietaise bus automatiškai įjungtas parngties režimas. Ekrane rodoma .
- Palaikykite nuspaudę  3 sekundes, norėdami bet kada sustabdyti programą.

Garo programa

- Į maisto gaminimo puodą įpilkite 150 ml vandens (3/4 stiklinės), į garo krepšelį sudėkite ingredientus ir uždėkite garo krepšelį ant gaminimo puodo. Iki galo uždarykite ir užrakinkite dangtį.
- Valdymo skydelio rankenėlę pasukite į dešinę, kol prieisite garo programą . Ekrane bus rodomas numatytasis gaminimo laikas.
- Pasirinktinai: nuspauskite  ir nustatykite norimą laiką valdymo skydelio rankenėlę pasukdami į dešinę (kad laiką padidintumėte) arba į kairę (kad laiką sumažintumėte).
- Nuspauskite , kad paleistumėte gaminimo programą.
- Prietaisas pradės kaitinimo etapą. Ekrane bus rodoma  arba  ir švies kaitinimo indikatorius lemputė .
- Pasibaigus kaitinimo etapui, prietaise bus automatiškai įjungtas maisto gaminimo etapas. Ekrane rodomas mažėjantis laikas ir įsijungia vykstančio gaminimo indikatorius lemputė .
- Gaminant maistą, prietaise kyla slėgis ir stumia plūdinį vožtuvą aukštyn. Šviečia slėgio indikatorius lemputė , kuri rodo, kad dangčio negalima atidaryti, prieš tai neišleidus slėgio.
- Pasibaigus numatytam laikui, prietaisas pypteli ir ekrane rodoma .
- Po kelių sekundžių prietaise bus automatiškai įjungtas šilumos palaikymo režimas. Ekrane rodoma  ir įsijungia šilumos palaikymo indikatorius lemputė .
- Palaikykite nuspaudę  3 sekundes, norėdami bet kada sustabdyti programą.

LT



Kepimo programa

- Į maisto gaminimo puodą sudėkite ruošinį ir uždarykite, bet neužrakinkite dangčio.
- Valdymo skydelio rankenėlę pasukite į dešinę, kol perjungsite kepimo programą . Ekране bus rodomas numatytasis gamtinimo laikas.
- Pasirinktinai: nuspauskite ir nustatykite norimą laiką valdymo skydelio rankenėlę pasukdami į dešinę (kad laiką padidintumėte) arba į kairę (kad laiką sumažintumėte).
- Pasirinktinai: nuspauskite ir nustatykite norimą temperatūrą valdymo skydelio rankenėlę pasukdami į dešinę (kad temperatūrą padidintumėte) arba į kairę (kad temperatūrą sumažintumėte).
- Nuspauskite , kad paleistumėte gaminimo programą.
- Prietaisas pradės kaitinimo etapą. Ekране bus rodoma arba ir švies kaitinimo indikatorius lemputė .
- Pasibaigus kaitinimo etapui, prietaise bus automatiškai įjungtas maisto gaminimo etapas. Ekране rodomas mažėjantis laikas ir įsijungia vykstančio gaminimo indikatorius lemputė .
- Pasibaigus numatytam laikui, prietaisas pypteli ir ekране rodoma .
- Po kelių sekundžių prietaise bus automatiškai įjungtas šilumos palaikymo režimas. Ekране rodoma ir įsijungia šilumos palaikymo indikatorius lemputė .
- Palaikykite nuspaudę 3 sekundes, norėdami bet kada sustabdyti programą.















Lėtpuodžio / vakuumavimo programa

- Į maisto gaminimo puodą sudėkite ingredientus ir uždarykite dangtį.
- Pasukite valdymo skydelio rankenėlę dešinėn, kad perjungtumėte lėtpuodžio / vakuumavimo programą . Ekране bus rodomas numatytasis gaminimo laikas.
- Pasirinktinai: nuspauskite ir nustatykite norimą laiką valdymo skydelio rankenėlę pasukdami į dešinę (kad laiką padidintumėte) arba į kairę (kad laiką sumažintumėte).
- Pasirinktinai: nuspauskite ir nustatykite norimą temperatūrą valdymo skydelio rankenėlę pasukdami į dešinę (kad temperatūrą padidintumėte) arba į kairę (kad temperatūrą sumažintumėte).
- Nuspauskite , kad paleistumėte gaminimo programą.
- Prietaisas pradės kaitinimo etapą. Ekране bus rodoma arba ir švies kaitinimo indikatorius lemputė .
- Pasibaigus kaitinimo etapui, prietaise bus automatiškai įjungtas maisto gaminimo etapas. Ekране rodomas mažėjantis laikas ir įsijungia vykstančio gaminimo indikatorius lemputė .
- Pasibaigus numatytam laikui, prietaisas pypteli ir ekране rodoma .
- Po kelių sekundžių prietaise bus automatiškai įjungtas parengties režimas. Ekране rodoma .
- Palaikykite nuspaudę 3 sekundes, norėdami bet kada sustabdyti programą.













Ryžių programa

- Į maisto gaminimo puodą sudėkite ingredientus, tada iki galo uždarykite ir užrakinkite dangtį.
- Valdymo skydelio rankenėlę pasukite į dešinę, kol perjungsitės ryžių programą . Ekrane bus rodomas numatytasis gamimo laikas.
- Pasirinktinai: nuspauskite  ir nustatykite norimą laiką valdymo skydelio rankenėlę pasukdami į dešinę (kad laiką padidintumėte) arba į kairę (kad laiką sumažintumėte).
- Nuspauskite , kad paleistumėte gamimo programą.
- Prietaisas pradės kaitinimo etapą. Ekrane bus rodoma  arba  ir švies kaitinimo indikatorius lemputė .
- Pasibaigus kaitinimo etapui, prietaise bus automatiškai įjungtas maisto gaminimo etapas. Ekrane rodomas mažėjantis laikas ir įsijungia vykstančio gamimo indikatorius lemputė .
- Gaminant maistą, prietaise kyla slėgis ir stumia plūdinį vožtuvą aukštyn. Šviečia slėgio indikatorius lemputė , kuri rodo, kad dangčio negalima atidaryti, prieš tai neišleidus slėgio.
- Pasibaigus numatytam laikui, prietaisas pypteli ir ekrane rodoma .
- Po kelių sekundžių prietaise bus automatiškai įjungtas šilumos palaikymo režimas. Ekrane rodoma  ir įsijungia šilumos palaikymo indikatorius lemputė .
- Palaikykite nuspaudę  3 sekundes, norėdami bet kada sustabdyti programą.













Jogurto / duonos kildinimo programa

Jogurto / duonos kildinimo programą galima naudoti norint pagaminti jogurtą arba kildinti duonos / kepinių tešlą.











- Į maisto gaminimo puodą sudėkite ingredientus ir uždarykite dangtį. Kai kildinate tešlą, ją galite iškart užminkyti gamimo puode, tada puodą įdėti į korpusą ir uždaryti dangtį.
- Pasukite valdymo skydelio rankenėlę dešinin, kol perjungsitės jogurto / duonos kildinimo programą . Ekrane bus rodomas numatytasis gamimo laikas.
- Pasirinktinai: nuspauskite  ir nustatykite norimą laiką valdymo skydelio rankenėlę pasukdami į dešinę (kad laiką padidintumėte) arba į kairę (kad laiką sumažintumėte).
- Pasirinktinai: nuspauskite  ir nustatykite norimą temperatūrą valdymo skydelio rankenėlę pasukdami į dešinę (kad temperatūrą padidintumėte) arba į kairę (kad temperatūrą sumažintumėte).
- Nuspauskite , kad paleistumėte gamimo programą.
- Prietaisas pradės kaitinimo etapą. Ekrane bus rodoma  arba  ir švies kaitinimo indikatorius lemputė .
- Pasibaigus kaitinimo etapui, prietaise bus automatiškai įjungtas maisto gaminimo etapas. Ekrane rodomas mažėjantis laikas ir įsijungia vykstančio gamimo indikatorius lemputė .
- Pasibaigus numatytam laikui, prietaisas pypteli ir ekrane rodoma .
- Po kelių sekundžių prietaise bus automatiškai įjungtas parengties režimas. Ekrane rodoma .
- Palaikykite nuspaudę  3 sekundes, norėdami bet kada sustabdyti programą.

Avižų / košės programa

- Į maisto gaminimo puodą sudėkite ingredientus, tada iki galo uždarykite ir užrakinkite dangtį.
- Pasukite valdymo skydelio rankenėlę dešinėn, kol perjungsitė avižų / košės programą . Ekrane bus rodomas numatytasis gaminimo laikas.
- Pasirinktinai: nuspauskite  ir nustatykite norimą laiką valdymo skydelio rankenėlę pasukdami į dešinę (kad laiką padidintumėte) arba į kairę (kad laiką sumažintumėte).
- Nuspauskite , kad paleistumėte gaminimo programą.
- Prietaisas pradės kaitinimo etapą. Ekrane bus rodoma  arba  ir švies kaitinimo indikatorius lemputė .
- Pasibaigus kaitinimo etapui, prietaise bus automatiškai įjungtas maisto gaminimo etapas. Ekrane rodomas mažėjantis laikas ir įsijungia vykstančio gaminimo indikatorius lemputė .
- Pasibaigus numatytam laikui, prietaisas pypteli ir ekrane rodoma .
- Po kelių sekundžių prietaise bus automatiškai įjungtas šilumos palaikymo režimas. Ekrane rodoma  ir įsijungia šilumos palaikymo indikatorius lemputė .
- Palaikykite nuspaudę  3 sekundes, norėdami bet kada sustabdyti programą.

Rankinis režimas

- Į gaminimo puodą sudėkite ingredientus ir, priklausomai nuo recepto, uždarykite dangtį arba ne.
- Pasukite valdymo skydelio rankenėlę dešinėn, kad perjungtumėte rankinį režimą . Ekrane bus rodomas numatytasis gaminimo laikas.

- Pasirinktinai: nuspauskite  ir nustatykite norimą laiką valdymo skydelio rankenėlę pasukdami į dešinę (kad laiką padidintumėte) arba į kairę (kad laiką sumažintumėte).
- Pasirinktinai: nuspauskite  ir nustatykite norimą temperatūrą valdymo skydelio rankenėlę pasukdami į dešinę (kad temperatūrą padidintumėte) arba į kairę (kad temperatūrą sumažintumėte).
- Nuspauskite , kad paleistumėte gaminimo programą.
- Prietaisas pradės kaitinimo etapą. Ekrane bus rodoma  arba  ir švies kaitinimo indikatorius lemputė .
- Pasibaigus kaitinimo etapui, prietaise bus automatiškai įjungtas maisto gaminimo etapas. Ekrane rodomas mažėjantis laikas ir įsijungia vykstančio gaminimo indikatorius lemputė .
- Pasibaigus numatytam laikui, prietaisas pypteli ir ekrane rodoma .
- Po kelių sekundžių prietaise bus automatiškai įjungtas parengties režimas. Ekrane rodoma .
- Palaikykite nuspaudę  3 sekundes, norėdami bet kada sustabdyti programą.

7. Naudokite atidėjimo funkciją

- Atidėjimo funkcija gali praversti norint iš anksto nustatyti prietaisą pradėti maistą gaminti vėliau.
- Iš pradžių pasirinkite programą atlikdami anksčiau 6 dalyje aprašytus veiksmus.
 - Prieš įjungdami pasirinktą programą, nuspauskite . Ekrane rodomas numatytasis atidėtos pradžios laikas.
 - Nustatykite norimą laiką valdymo skydelio rankenėlę pasukdami į dešinę (kad laiką padidintumėte) arba į kairę (kad laiką sumažintumėte).

- Nuspauskite . Ekране rodomas mažėjantis atidėtos pradžios laikas. Pasibaigus nustatytam laikui, prietaisas automatiškai pradės gaminti maistą.

8. Atidarykite dangtį

- Nebandykite atidaryti dangčio, jei pakilęs plūdinis vožtuvas ir, jei šviečia slėgio indikatorius lemputė .
- Baigus gaminti, slėgį galima išleisti 2 skirtingais būdais:

Natūralus išleidimas: baigus gaminti arba sustabdžius programą, buitinis prietaisas ataus pats ir slėgis bus išleistas natūraliai. Slėgį išleidžiant natūraliai, dėl puode likusio slėgio maistas gali pervirti ar perkepti. Naudokite rankinį išleidimą, jei maisto gaminimo procesą norite sustabdyti tuojau pat.

Rankinis išleidimas: paspauskite ant dangčio esantį slėgio išleidimo mygtuką. Tai užtruks nuo kelių sekundžių iki kelių minučių, priklausomai nuo gaminimo puode esančio maisto kiekio (34 pav.).

ĮSPĖJIMAS. Saugokitės nuo prietaiso kylančio karšto garo. Nelaikykite veido ir rankų arti išeinančio garo (45 pav.).

- Norėdami atidaryti dangtį, laikydami ranką lygiagrečiai šoninėms rankenoms, suimkite už dangčio rankenėlės, pasukite ją prieš laikrodžio rodyklę ir pakelkite dangtį (35 ir 36 pav.).

ĮSPĖJIMAS. Saugokitės nuo maisto gaminimo puodo kylančio karšto garo.

9. Atjunkite nuo elektros tinklo

- Po naudojimo prietaisą atjunkite nuo elektros tinklo ir, prieš valydami, palikite jį bent 2 valandoms atvėsti.

10. Po naudojimo išvalykite

- Išvalykite savo prietaisą po kiekvieno naudojimo.
- Prieš valydami, leiskite prietaisui ataušti bent 2 valandas.
- Valymo instrukciją rasite 3 dalyje. Nuvalykite visas prietaiso dalis, kaip aprašyta skyriuje PRIEŠ NAUDOJANT PIRMĄ KARTĄ.

11. Priežiūros patarimai

- Jei norite, kad maisto gaminimo puodas jums ilgai tarnautų, nepjaustykite jame maisto.
- Naudokite pateiktus priedus. Nenaudokite jokių metalinių reikmenų, nes galite sugadinti nelimpančią puodo dangą.
- Po naudojimo sandarinimo tarpiklis gali kvėpėti jūsų patiekalu. Tai normalu, silikonas turi mažytes poras, kurios aukštoje temperatūroje atsiveria, o, temperatūrai nukritus, vėl užsiveria. Norėdami panaikinti sandarinimo tarpiklio kvapą, galite:
 - Silikono žiedą įdėti į indaplovę.
 - Į maisto gaminimo puodą įpilti 1 stiklinę acto, 1 stiklinę vandens ir įdėti 1 dideliais gabalais supjaustytą citriną, 2 minutėms įjungti garo programą ir leisti natūraliai išeiti garui.
- Sandarinimo tarpiklį keiskite kas 2 metus arba anksčiau, jei jis būtų sugadintas.

GEDIMŲ NUSTATYMO IR ŠALINIMO INSTRUKCIJA

Problema	Galimos priežastys	Sprendimai
Nepavyksta atidaryti dangčio	Nepavyksta atidaryti dėl slėgio maisto gaminimo puode.	Palaikykite nuspaudę slėgio išleidimo mygtuką, kad iš maisto gaminimo puodo pašalintumėte slėgį. Gali užtrukti keletą minučių, kol bus išleistas visas slėgis.
	Iš gaminimo puodo išleistas visas slėgis, tačiau plūdinis vožtuvas užstrigo, nes yra per daug purvinas, kad nusileistų žemyn.	<p>a. Įsitikinkite, kad slėgis visiškai išleistas, leisdami prietaisui atvėsti bent 2 valandas.</p> <p>b. Plūdinį vožtuvą švelniai stumkite žemyn į jo angą įkišę iešmą arba kitą ilgą objektą. Jei tai nepadės, prietaisą nusiųskite į įgaliotąjį techninės priežiūros centrą.</p> <p>c. Prieš kitą naudojimą gerai nuvalykite ir išdžiovinkite plūdinį vožtuvą.</p>
Nepavyksta uždaryti dangčio	Netinkamai uždėtas sandarinimo tarpiklis.	Tinkamai uždėkite sandarinimo tarpiklį.
	Maisto gaminimo puode yra karštų ingredientų, nuo kurių kyla garas.	Prieš bandydami dar kartą uždaryti dangtį, palaukite, kol atvės gaminimo puode esantys ingredientai.
	Plūdinis vožtuvas užstrigo, nes jis per daug purvinas ir todėl negali judėti žemyn.	<p>a. Plūdinį vožtuvą švelniai stumkite žemyn į jo angą įkišę iešmą arba kitą ilgą objektą. Jei tai nepadės, prietaisą nusiųskite į įgaliotąjį techninės priežiūros centrą.</p> <p>b. Prieš kitą naudojimą gerai nuvalykite ir išdžiovinkite plūdinį vožtuvą.</p>
	Netinkama dangčio uždarymo padėtis arba kryptis.	Uždarykite dangtį tinkama kryptimi pagal instrukciją.
Atidarant dangtį, maisto gaminimo puodas lieka prie jo prisitvirtinęs.	Sandarinimo tarpiklis sukūrė prisisiurbimo efektą.	Gaminimo puodas pats atsilaivins nuo dangčio. Tai normalu ir reiškia, kad gaminys yra visiškai hermetiškas. Norėdami išvengti, kad, atidarant dangtį, gaminimo puodas visu svoriu nenukristų ant gaminio, dangtį visuomet atidarykite švelniai.

Problema	Galimos priežastys	Sprendimai
Iš slėgio ribojimo vožtuvo intensyviai išleidžiamas slėgis.	Vidinis slėgis viršija darbinį slėgį arba vidinis slėgis viršija saugų slėgį.	Nuodugniai išvalykite slėgio ribojimo vožtuvą, plūdinį vožtuvą ir dangtelį. Jei iš plūdinio vožtuvo sklinda garai, prietaisą gražinkite į artimiausią patvirtintą klientų aptarnavimo centrą, kur įgaliotas asmuo jį apžiūrėtų, suremontuotų ar sureguliuotų.
	Slėgio ribojimo vožtuvas yra netinkamoje padėtyje.	Atsargiai pasukite / paspauskite slėgio ribojimo vožtuvą, kad jis įkristų į vietą. Saugokitės karšto garo. Būkite atsargūs ir mūvėkite pirštines-puodkėles.
	Dėl sugedusio slėgio valdiklio išleistas slėgis.	Prietaisą nusiųskite į įgaliotąjį techninės priežiūros centrą remontui.
Iš plūdinio vožtuvo nuolat išleidžiamas slėgis.	Likučiai plūdiniam vožtuve.	<p>a. Palaikykite nuspaudę slėgio išleidimo mygtuką, kad iš maisto gaminimo puodo pašalintumėte slėgį. Gali užtrukti keletą minučių, kol bus išleistas visas slėgis.</p> <p>b. Leiskite prietaisui atvėsti bent 2 valandas.</p> <p>c. Prieš vėl gamindami, nuvalykite ir išdžiovinkite plūdinį vožtuvą.</p>
	Užstrigo plūdinis vožtuvas.	<p>a. Palaikykite nuspaudę slėgio išleidimo mygtuką, kad iš maisto gaminimo puodo pašalintumėte slėgį. Gali užtrukti keletą minučių, kol bus išleistas visas slėgis.</p> <p>b. Leiskite prietaisui atvėsti bent 2 valandas.</p> <p>c. Prieš vėl gamindami, nuvalykite ir išdžiovinkite plūdinį vožtuvą.</p>

LT

Problema	Galimos priežastys	Sprendimai
Pro dangtį prateka garas.	Netinkamai uždėtas sandarinimo tarpiklis.	Nuimkite sandarinimo tarpiklį, jį nuvalykite ir vėl tinkamai uždėkite.
	Nešvarus sandarinimo tarpiklis.	Nuimkite sandarinimo tarpiklį, jį nuvalykite ir vėl tinkamai uždėkite.
	Sandarinimo tarpiklis sugadintas arba sugadintas maisto gaminimo puodo kraštas.	Prietaisą nusiųskite į įgaliotąjį techninės priežiūros centrą remontui.
Maistas nepagamintas	Neteisingas kietų / skystų ingredientų santykis.	Bandykite dar kartą, tiksliai laikydamiesi recepte nurodytų kiekių.
	Elektros tinklas netiekia elektros.	Patikrinkite savo namų elektros grandinę.
Skaitmeniniame ekrane rodoma E0.	Sugedo slėgio jungiklis.	Prietaisą nusiųskite į įgaliotąjį techninės priežiūros centrą remontui.
Skaitmeniniame ekrane rodoma E1.	Sugedo temperatūros jutiklis.	Prietaisą nusiųskite į įgaliotąjį techninės priežiūros centrą remontui.
Skaitmeniniame ekrane rodoma E2.	Dangtis netinkamai uždėtas pagal jūsų maisto gaminimo programą. Kiekvienai programai reikalinga konkreti dangčio padėtis.	Patikrinkite ir pakoreguokite jūsų gaminimo programai reikalingą dangčio padėtį; žr. šios instrukcijos 6 dalyje pateiktą maisto gaminimo programų lentelę. Kai tinkamai nustatysite dangčio padėtį, iš naujo paleiskite programą. Jei problema išlieka, prietaisą nusiųskite į įgaliotąjį techninės priežiūros centrą.

TEFAL / T-FAL* TARPTAUTINĖ RIBOTOJI GARANTIJA

 www.tefal.com

Šį gaminį TEFAL / T-FAL* remontuos garantijos galiojimo laikotarpiu ir po jo.

Priedus, naudojimo reikmenis ir galutinio vartotojo keičiamas dalis galima įsigyti (jei jos prietaimas gyvenamojoje vietoje) kaip nurodyta TEFAL / T-FAL interneto svetainėje www.tefal.com.

Garantija**:

TEFAL / T-FAL garantuoja, kad nurodytose šalyse šis gaminys garantiniu laikotarpiu neturės jokių gamybos – medžiagų ar pagaminimo – defektų***, kaip nurodyta pridėtame šalių sąrašė, skaičiuojant nuo įsigijimo arba pristatymo datos. Tarptautinė gamintojo garantija padengia visas gaminio su įrodymais defektais pradinųjų specifikacijų atstatymo išlaidas, susijusias su taisymu arba bet kokios sugedusios dalies pakeitimu ir reikiamu darbu. TEFAL / T-FAL pasirinkimu, vietoje sugedusio gaminio taisymo, gali būti pateiktas jam prilygstantis arba geresnis gaminys. Pagal šią garantiją TEFAL / T-FAL vienintelis įsipareigojimas ir jūsų išimtinis sprendimas apsiriboja tokiu taisymu arba pakeitimu.

Sąlygos ir išimtys:

TEFAL / T-FAL nepripažįs taistyti arba pakeisti jokio gaminio, su kuriuo nepateikiamas galiojantis pirkimo įrodymas. Gaminys gali būti paimtas asmeniškai arba turi būti tinkamai supakuotas ir registruotų pristatymu (ar jam prilygstančiu siuntimo paštu būdu) grąžintas į TEFAL / T-FAL įgaliotąjį techninės priežiūros centrą. Išami adresu informacija apie kiekvienos šalies įgaliotuosius priežiūros centrus pateikiama TEFAL / T-FAL svetainėje (www.tefal.com) arba ją galima sužinoti paskambinus į atitinkamą klientų aptarnavimo centrą, nurodant pridėtame šalių sąrašė. Kad galėtų pasiūlyti geriausią techninę priežiūrą pardavus ir nuolat didintų klientų pasitenkinimą, TEFAL / T-FAL gali išsiųsti pasitenkinimo apklausą visiems klientams, kurių gaminiai buvo taisomi ir pakeisti TEFAL / T-FAL įgaliotajame techninės priežiūros centre. Ši garantija taikoma tik buities reikmėms įsigytiems ir naudojamiems gaminiams ir neapima jokios žalos, padarytos dėl netinkamo naudojimo, aplaidumo ar TEFAL / T-FAL instrukcijų nesilaikymo, taip pat dėl gaminio modifikavimo ar neigialio taisymo, netinkamo savininko supakavimo arba neatnaujamą vežėjo elgesio. Ji taip pat netaikoma įprastam nusidėvimui, eksploatacinę dalių techninei priežiūrai ar keitimui bei esant šioms aplinkybėms:

- naudojant netinkamo tipo vandenį ar reikmenis;
- esant mechaniniams pažeidimams, perkrovai;
- į gaminį patekus vandeniui, dulkei ar vabzdžiams (išskyrus buitinius prietaisus su specialiai vabzdžiams gaudyti skirtomis funkcijomis);
- dėl žalos, patirtos dėl žaibo ar energijos šuolių;
- nuodegų šalinimas (bet koks nuodegų šalinimas turi būti atliekamas pagal naudojimo instrukciją);
- tokių nelaimingų atsitikimų atveju kaip gaisras, potvynis ir kt.;
- apgadintus stiklines ar porcelianines gaminio dalis;
- naudojant profesionalioms ar komercinėms reikmėms;
- esant žalai ar prastiems rezultatams dėl netinkamos įtampos ar dažnio, nurodyto ant gaminio ID ar specifikacijos.

Vartotojo įstatyminės teisės:

Ši tarptautinė TEFAL / T-FAL garantija neturi įtakos vartotojo įstatyminėms teisėms arba toms teisėms, kurių negalima atmesi ar apriboti, taip pat teisėms prieš pardavėją, iš kurio vartojas įsigijo gaminį. Ši garantija suteikia vartotojui tam tikras įstatymines teises, be to, vartotojas gali turėti ir kitų įstatyminių teisių, taikomų konkrečiose valstijose ir šalyse. Vartojas tokias teises gali ginti savo paties nuožūra. ***Kai gaminys buvo įsigytas vienoje iš sąrašų įtrauktoje šalyje, o tada naudojamas kitoje į sąrašą įtrauktoje šalyje, galios naudojimo šalies tarptautinės TEFAL / T-FAL garantijos laikotarpis, net jei gaminys buvo įsigytas į sąrašą įtrauktoje šalyje, kur garantija galioja ilgiau. Remontas gali užtrukti ilgiau, jei TEFAL / T-FAL gaminio neparduoda naudojimo šalyje. Jei gaminys naujoje naudojimo šalyje neremontuojamas, tuomet pagal tarptautinę TEFAL / T-FAL garantiją galima tikrai pakeisti į panašų ar alternatyvų panašios kainos gaminį, kai tai įmanoma. *TEFAL būtiniai prietaisai kai kuriose šalyse, pvz., Amerikoje ir Japonijoje, siūlomi kaip T-FAL prekės ženklų gaminiai. TEFAL / T-FAL yra „Groupe SEB“ registruotieji prekės ženklai.

Saugokite šį dokumentą informaciniais tikslais, jei ateityje norėtumėte pasinaudoti garantija.

**Taikoma tik Australijai:

mūsų prekės pateikiamos su garantijomis, kurių negalima nepaisyti pagal Australijos vartotojų įstatymus. Jūs turite teisę į pakeitimą arba pinigų grąžinimą dėl rimto gedimo ir kompensaciją už bet kokius kitus pagrįstai numatomus nuostolius ar žalą. Taip pat turite teisę į prekių remontą ar pakeitimą, jei šios prekės yra nepriimtinos kokybės, net jei gedimas nėra labai rimtas.

**Taikoma tik Indijai:

Jūsų „Tefal“ gaminių taikoma 2 metų garantija. Garantija apima išimtinai tik sugedusio gaminio remontą, tačiau, TEFAL pasirinkimu, vietoje sugadinto gaminio taisymo gali būti suteiktas pakaitinis gaminys. Norėdams remontuoti šį gaminį, vartojas privalo specialioje išmaniojo telefono programėlėje TEFAL SERVICE APP užregistruoti techninės pagalbos prašymą, arba paskambinti į TEFAL klientų aptarnavimo centrą numeriu **1860-200-1232, darbo valandomis pirmadienį-šeštadienį, nuo 9-18.00 val.** Paštu grąžintiems gaminiams garantija nebus taikoma. Kaip pirkimo įrodymą vartojas turi pateikti šią užspauduotą garantijos kortelę ir mokėjimo sąskaitą faktūrą.

ĎAKUJEME, ŽE STE SI VYBRALI TEFAL

Vitajte vo svete rýchleho a chutného varenia.

Zariadenie Turbo Cuisine je našou odpoveďou na to, ako nanovo vynájsť hrniec: Jednoduchšie. Chutnejšie. Jednoducho lepšie!

Zariadenie Turbo Cuisine, navrhnuté s ohľadom na tento princíp, vám umožňuje šetriť čas a pripravovať doma chutné jedlá úplne jednoducho a pohodlne.

Ešte raz vám ďakujeme, že ste nás pustili do svojej kuchyne.

Pustíme sa spolu do varenia!

OBSAH

Obrázková príručka so stručným návodom.....	362
Tefal dáva bezpečnosť na prvé miesto.....	368
Všetky diely vášho výrobku	376
Oboznámenie sa s ovládacím panelom	377
Spríevodca používaním a čistením	378
Riešenie technických problémov.....	394
Medzinárodná obmedzená záruka Tefal	397

1



2



3

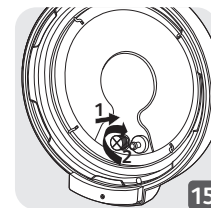
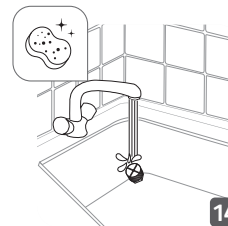
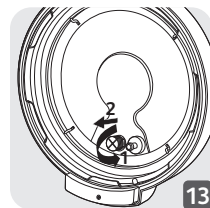
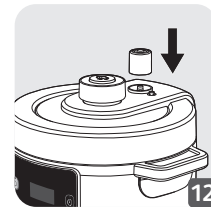
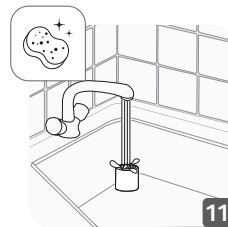
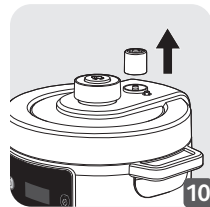
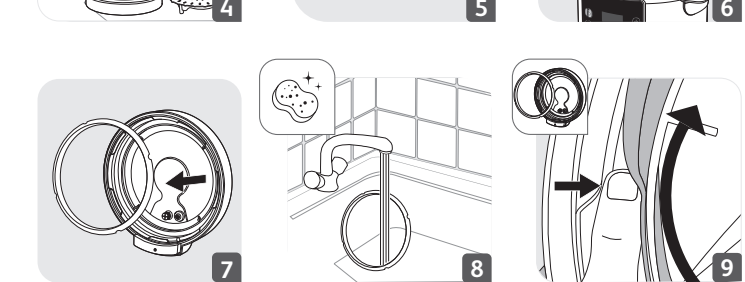

SK

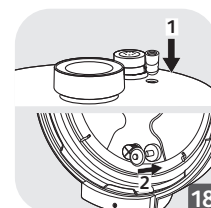
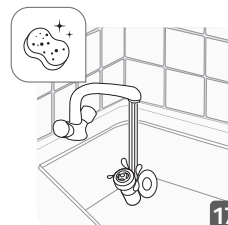
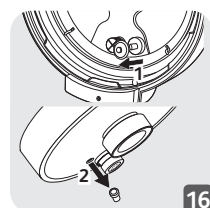

3

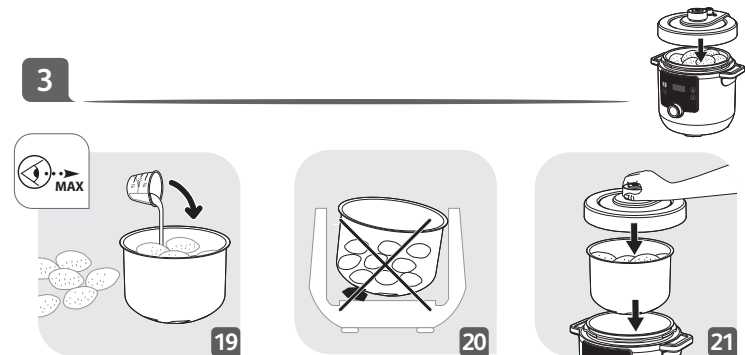

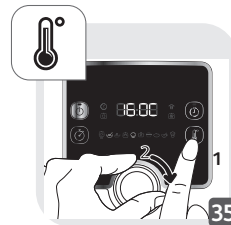
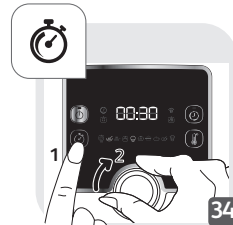
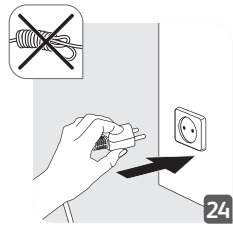
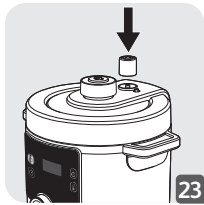
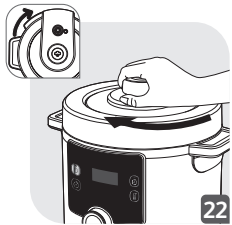

4

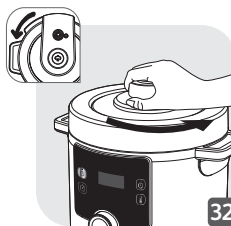
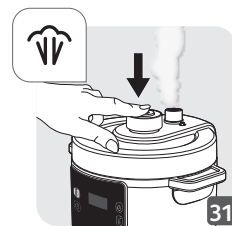
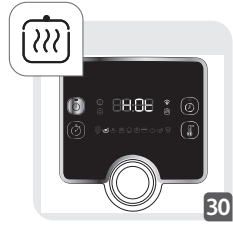
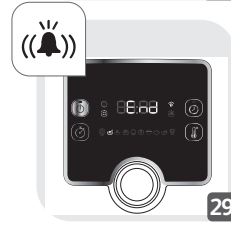
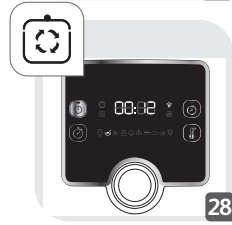
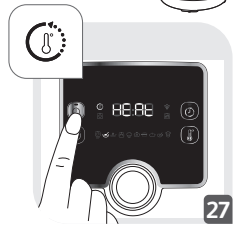

5

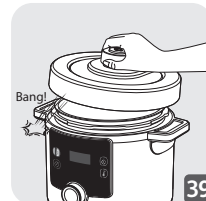
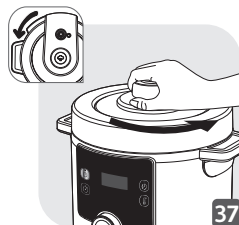

SK

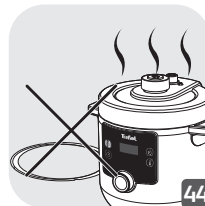
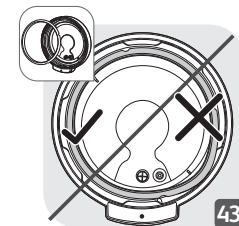
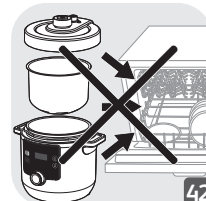
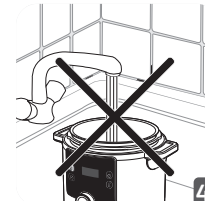
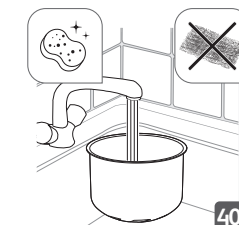

5



5

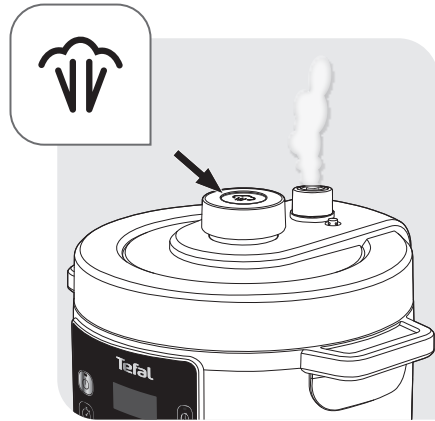

SK

Bezpečnosť je našou prioritou číslo jeden. Naše výrobky navrhujeme a vyrábame s dodržaním vysokých bezpečnostných a technologických noriem. Avšak ako v prípade akéhokoľvek elektrického spotrebiča, aj tu existujú určité potenciálne riziká. Vyzývame vás preto, aby ste postupovali primerane opatrne a dodržiavali nasledujúce pokyny.

BEZPEČNOSTNÉ POKYNY

Pozorne si prečítajte všetky nasledujúce pokyny a uschovajte si ich na neskoršie použitie.

- Nesprávne používanie spotrebiča a jeho príslušenstva môže poškodiť spotrebič a spôsobiť zranenie.
- Spotrebič varí jedlo pod tlakom. Nesprávne použitie môže viesť k riziku popálenia parou.
- Z dôvodu vašej bezpečnosti je tento produkt v súlade so všetkými platnými normami a predpismi (smernicami o nízkom napätí, elektromagnetickej kompatibilite, materiáloch vyhovujúcich potravinám, životnému prostrediu...).
- Spotrebič obsahuje zdroj tepla potrebný na varenie.

1. Aké prostredie zaisťuje bezpečné používanie?

- Len na použitie v interiéri.
- Tento spotrebič je určený len na použitie v domácnosti. Nie je určený na použitie v nasledujúcich prípadoch a záruka sa nebude vzťahovať na nasledujúce aplikácie:
 - kuchyne pre zamestnancov v obchodoch, kanceláriách a v ďalších pracovných prostrediach;

- použitie na farme;
- použitie klientmi v hoteloch, motelloch a v iných typoch ubytovacích zariadení;
- prostredia penziónov.

- Neumiestňujte spotrebič do vyhrievanej rúry ani na horúcu platničku. Neumiestňujte spotrebič do blízkosti otvoreného plameňa ani horľavých predmetov.
- Používajte ho na rovnom a stabilnom pracovnom povrchu odolnom voči teplu a mimo dosahu striekajúcej vody.

2. Kto môže bezpečne používať spotrebič?

- Spotrebič nie je určený na používanie osobami (vrátane detí) s obmedzenými fyzickými, zmyslovými alebo duševnými schopnosťami alebo nedostatkom skúseností a znalostí, ak tieto osoby nie sú pod dohľadom alebo nie sú riadne poučené o používaní spotrebiča osobou zodpovednou za ich bezpečnosť.
- Tento spotrebič môžu používať osoby so zníženými fyzickými, zmyslovými či mentálnymi schopnosťami alebo nedostatkom skúseností a vedomostí, ak sú pod dozorom alebo ak postupujú podľa pokynov týkajúcich sa používania spotrebiča bezpečným spôsobom a porozumeli nebezpečenstvám, ktoré sa s ním spájajú.
- Tento spotrebič nesmú používať deti. Uchovávajte spotrebič aj napájací kábel mimo dosahu detí.
- Spotrebič nie je určený pre deti na hranie.
- Dozrite na to, aby sa so spotrebičom nehrali deti.

3. Ako postupovať bezpečne (všeobecné kroky)?

- Nepoužívajte spotrebič na iné účely, než na ktoré je určený.
- Spotrebič nepoužívajte na smaženie potravín v oleji. Povolené je iba opekanie.
- Tento spotrebič nie je sterilizátor. Nepoužívajte ho na sterilizáciu pohárov.
- Tento spotrebič nie je určený na ovládanie pomocou externého časovača alebo samostatného systému diaľkového ovládania.
- Pri prenášaní spotrebiča vždy používajte dve bočné rukoväti nachádzajúce sa na jeho tele. Ak je zariadenie horúce, použite kuchynské rukavice. Bezpečnosť prenášania zariadenia zvýšite ešte tým, ak sa uistíte, že je veko zaistené.
- Spodná časť hrnca a ohrevná platňa by mali byť v priamom kontakte. Odstráňte všetky predmety alebo zvyšky potravín, ktoré sa nachádzajú medzi hrncom a ohrevnou platňou – mohli by ovplyvniť výkon spotrebiča.
- Dávajte si pozor na určité druhy potravín, ako napríklad jablkové pyré, brusnice, rebarboru, krúčky, ovsenú múku alebo iné obilniny, polený hrach, rezance alebo cestoviny – môžu peniť, prskať a upchať ventily. Vareniu týchto druhov potravín venujte vyššiu pozornosť a po dokončení dôkladne vyčistite ventily.
- Pri varení dusených pokrmov je pred otvorením veka potrebné jemne potriasť hrncom, aby nedošlo k vystreknutiu jedla.
- Upozorňujeme, že počas prípravy niektorých jedál, ktoré obsahujú mlieko, môžu dochádzať k peneniu, prskaniu,

pretekaniu a v dôsledku toho k upchatiu ventilov. Vareniu týchto jedál venujte vyššiu pozornosť a po dokončení dôkladne vyčistite ventily.

- Po varení mäsa s vonkajšou vrstvou kože (napríklad hovädzieho jazyka), ktorá by sa mohla vplyvom tlaku naduť, túto kožu v prípade nadutia po uvarení neprepichujte – mohli by ste sa popáliť. Prepichnite ju ešte pred varením.
- Spotrebič nepoužívajte prázdny, bez hrnca ani bez prísad v hrnci. Mohlo by to spôsobiť vážne poškodenie spotrebiča.
- Spotrebič nenapĺňajte bez vloženého hrnca.
- Nepoužívajte spotrebič pod tlakom bez pridania vody, pretože by to mohlo spôsobiť jeho vážne poškodenie.
- Upozornenie: Nelejte tekutinu na zástrčku.
- Nezahrievajte hrniec žiadnym iným zdrojom tepla okrem ohrevnej platne spotrebiča a v spotrebiči nepoužívajte žiaden iný hrniec. Nepoužívajte hrniec s iným spotrebičom.
- Hrnec používajte IBA v tomto spotrebiči. Nepoužívajte ho na varenie na sporáku, v rúre a pod.
- Používajte plastové alebo drevené lyžice, aby ste nepoškodili neprilnavý povrch hrnca. Potraviny nekrájajte priamo v hrnci.
- Nedotýkajte sa ventilov s výnimkou prípadov čistenia a údržby spotrebiča podľa uvedených pokynov.
- Do ventilov a tlačidla na uvoľnenie tlaku nekladajte žiadne cudzie predmety. Ventil nevymieňajte.
- Pravidelne kontrolujte vedenie ventilov a uistite sa, že nie sú blokové, aby bol možný únik pary.

- Nevkladajte handričku ani nič iné medzi veko a rám spotrebiča s cieľom nechať veko pootvorené. Mohlo by to natrvalo poškodiť tesnenie.
- Nenechajte napájací kábel visieť cez okraj stola alebo pracovnej dosky, ani sa dotýkať horúcich povrchov.

4. Ako postupovať bezpečne pred varením?

- Pred použitím spotrebiča skontrolujte, či sú plavákový ventil a tlakový ventil čisté.
- Pred použitím spotrebiča skontrolujte, či je na veku správne nasadené tesnenie.
- Vždy sa uistite, že dno hrnca a ohrevná platňa sú čisté. Uistite sa, že sa stredná časť ohrevnej platne môže pohybovať.
- Spotrebič naplňte maximálne po značku MAX na hrnci.
- Dodržiavajte odporúčania týkajúce sa objemu potravín a vody, aby ste predišli riziku pretekania počas varu, čo by mohlo poškodiť spotrebič a spôsobiť zranenie.
- Pred zvyšovaním tlaku sa uistite, že je spotrebič riadne zatvorený.
- Ponechajte tlačidlo na uvoľnenie tlaku v polohe tesnenia.

5. Ako postupovať bezpečne počas varenia?

- Nepokúšajte sa otvoriť veko pod tlakom, kým tlak dostatočne neklesne. Nepokúšajte sa otvoriť veko, kým plavákový ventil neklesne.
- Spotrebič nikdy neotvárajte silou.

- Počas varenia a uvoľňovania pary na konci varenia zo spotrebiča vychádza teplo a para. Nepribližujte sa tvárou ani rukami k spotrebiču, aby ste predišli popáleninám. Nedotýkajte sa veka počas varenia.
- Keď je spotrebič pod tlakom, nehýbte ním. Pri prenášaní použite rukoväti a v prípade potreby si nasadzte kuchynské rukavice. Na zdvíhanie spotrebiča nepoužívajte rúčku na veku.
- Keď je spotrebič spustený, nevyberajte z neho hrniec.
- Pri opekaní dávajte pozor na nebezpečenstvo popálenia postriekaním, keď pridávate potraviny alebo prísady do horúceho hrnca.

6. Ako postupovať bezpečne po varení?

- Pri otváraní držte veko vždy za rúčku veka. Ruku položte rovnobežne s bočnými rukoväťami. Vriaca voda by mohla zostať zachytená medzi tesnením a vekom a mohla by spôsobiť popáleniny.
- Pri otváraní veka dávajte pozor na riziko popálenín spôsobené parou vychádzajúcou zo spotrebiča. Veko najskôr otvorte veľmi mierne, aby mohla para pomaly unikáť.
- Nedotýkajte sa horúcich častí spotrebiča. Po použití môže povrch ohrevnej platne zostať horúci až 2 hodiny.
- Pred čistením a keď spotrebič nepoužívate odpojte ho z elektrickej zásuvky. Spotrebič pred skladaním alebo nasadzovaním dielov nechajte vychladnúť.

7. Ako postupovať bezpečne pri čistení?

- Po každom použití utrite dočista spodnú časť hrnca a ohrevnú platňu.
- Spotrebič neponárajte do vody.
- Pri čistení zariadenia postupujte podľa návodu na používanie. Hrnec a veko môžete umyť v horúcej mydlovej vode. Nevkladajte ich do umývačky riadu. Vyčistite rám spotrebiča pomocou vlhkej handričky.

8. Čo robiť v prípade poškodenia?

- Nepoužívajte spotrebič s poškodeným napájacím káblom alebo zástrčkou, alebo ak má zariadenie poruchu, či bolo inak poškodené. Spotrebič prineste do najbližšieho schváleného servisného strediska na kontrolu, opravu alebo nastavenie.
- Produkt môže opravovať jedine oprávnená osoba.
- Ak je napájací kábel poškodený, musí ho vymeniť schválené servisné stredisko, aby sa predišlo možnému riziku. Dodaný napájací kábel nenahrádzajte za iné káble.
- Dávajte pozor, aby ste nepoškodili tesnenie. Ak je poškodené, nechajte ho vymeniť v schválenom servisnom stredisku.
- Tesnenie vymieňajte každé 2 roky alebo skôr, ak zistíte, že je tesnenie opotrebované alebo potrebuje vymeniť.
- Používajte len vhodné náhradné diely pre váš model. Je to obzvlášť dôležité v prípade tesnenia a hrnca.

- Používajte len náhradné diely predávané v schválenom servisnom stredisku.
- Používanie prídavných nadstavcov neodporúčaných výrobcom spotrebiča môže viesť k zraneniam.
- V spotrebiči nepoužívajte iné hrnce okrem toho, ktorý bol dodaný so spotrebičom. Hrnec môžete vymeniť iba za originálny náhradný diel, ktorý je určený na použitie s týmto výrobkom.
- Pred likvidáciou spotrebiča, ktorý už nie je potrebný, je nutné v súlade s platnými predpismi spotrebič znefunkčniť (odpojením a odrezaním napájacieho kábla).

SK

Ochrana životného prostredia je na prvom mieste!



- ① Tento spotrebič obsahuje hodnotné materiály, ktoré môžu byť znova použité alebo recyklované.
 - Zaneste ho na lokálne miesto zberu domového odpadu.

9. Kedy sa uplatňuje záruka?

- Záruka sa nevzťahuje na nadmerné opotrebenie hrnca.
- Skôr než začnete nový spotrebič používať, pozorne si prečítajte tieto pokyny. Akékoľvek použitie, ktoré nie je v súlade s týmito pokynmi, zbavuje výrobcu zodpovednosti a ruší platnosť záruky.
- Výrobca nenesie žiadnu zodpovednosť a záruka sa nevzťahuje na žiadne komerčné či nevhodné použitie alebo poškodenie z dôvodu nedodržania pokynov.

VŠETKY DIELY VÁŠHO VÝROBKU

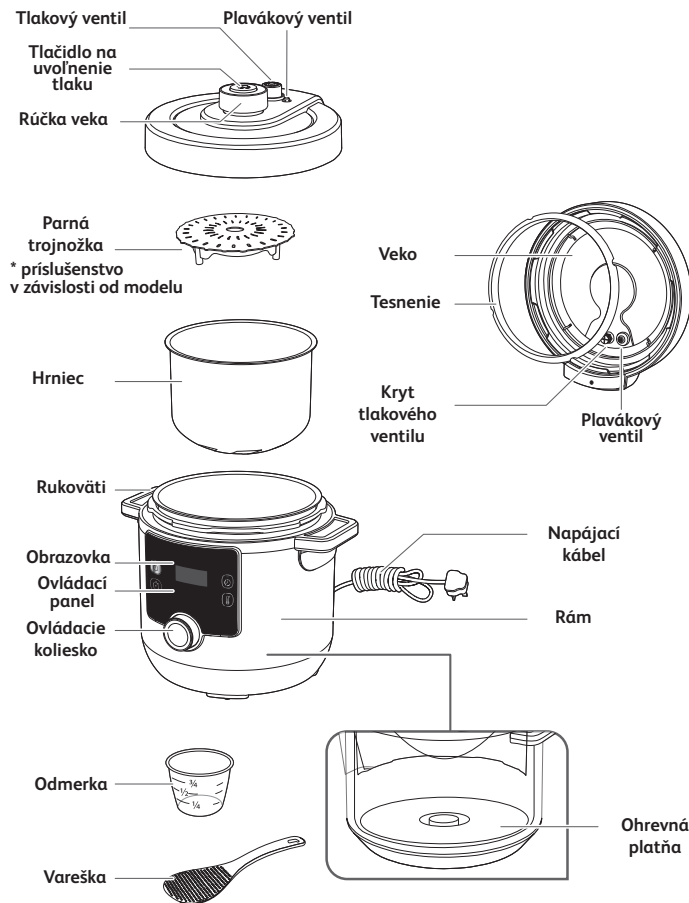

OBOZNÁMENIE SA S OVLÁDACÍM PANELOM

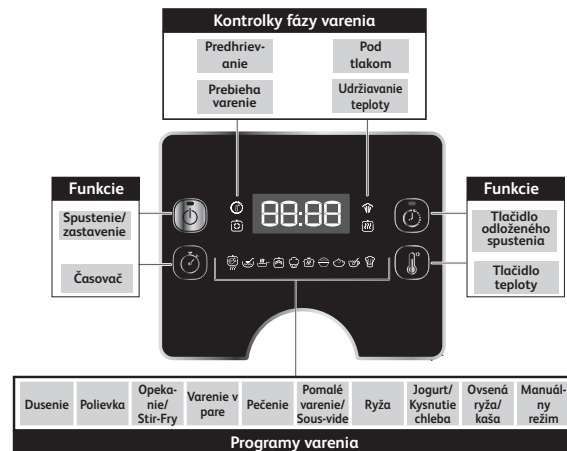

SPRÁVY O STAVE

HE 10

Uvítacia správa, keď je spotrebič zapnutý.

01:30

Zobrazenie času. V tomto príklade: 1 hodina 30 minút.

114°C

Zobrazenie teploty. V tomto príklade: 114 stupňov Celzia.

AUTO

Signalizuje, že program má predvolené automatické nastavenie teploty/času. Nie je ho možné zmeniť.

00:00

Signalizuje, že teplota stúpa počas fázy predhrievania.

HE AT

Signalizuje, že spotrebič je predhriaty.

EE AD

Signalizuje, že program je ukončený.

H 0E

Signalizuje, že spotrebič je vo fáze udržiavania teploty.

SE OP

Signalizuje prerušenie programu.

88:88

Signalizuje, že spotrebič je v pohotovostnom režime.

Pozrite si obrázky označené ako (obr. x) uvedené v príručke so stručným návodom.

PRED PRVÝM POUŽITÍM

1. Odstráňte obal

- Vyberte spotrebič z obalu a pred prvým použitím si prečítajte návod na použitie.
- Pred prvým použitím odstráňte zo spotrebiča propagačné nálepky (ak sa na ňom nachádzajú).

2. Otvorte veko

- Veko otvoríte tak, že ho uchopíte za rúčku, otočíte proti smeru hodinových ručičiek a zdvihnete (obr. 1 a 2).

Poznámka: Pri zdvíhaní veka sa môže stať, že k nemu zostane pripojený hrniec. Je to normálne a prejavom dobrého hermetického uzavretia výrobku. Aby ste predišli spadnutiu hrnca na výrobok pri otváraní veka, otvárajte ho vždy zľahka.

- Umiestnite spotrebič na rovný povrch. Odstráňte všetky ochranné materiály a príslušenstvo (obr. 3) z vnútornej strany spotrebiča.

3. Vyčistite všetky diely spotrebiča

3a. Očistite veko, hrniec a príslušenstvo

- Veko, hrniec a príslušenstvo očistite jemnou špongiou a horúcou mydlovou vodou (obr. 4).
- Veko, hrniec a príslušenstvo osušte (obr. 5).
- Na čistenie hrnca nepoužívajte drôtenku ani abrazívnu hubku, pretože by ste mohli poškodiť neprilnavú vrstvu v hrnci (obr. 40).

- Spotrebič neponárajte do vody (obr. 41).
- Ak spotrebič neúmyselne ponoríte do vody alebo vylejete vodu priamo na ohrevnú platňu, odneste ho na opravu do schváleného servisného strediska.
- Veko ani hrniec nekladajte do umývačky riadu (obr. 42).
- Upozorňujeme, že v umývačke riadu je možné umývať iba príslušenstvo: naberačku, odmerku a naparovací košík.

3b. Vyčistite tesnenie

- Odstráňte tesnenie z veka a vyčistite ho mäkkou špongiou a horúcou mydlovou vodou (obr. 7 a 8).
- Dôkladne ho vysušte.
- Nasadte tesnenie na rám tesnenia a zatlačte ho na miesto (obr. 9). Zatlačte ho pevne nadol, aby ste sa uistili, že nedochádza k jeho ohýbaniu a že je tesnenie tesne za jeho rámom.
- Ak po nasadení tesnenia na veko otvoríte veko príliš rýchlo, môže sa stať, že hrniec zostane prichytený k veku (obr. 37 a 38). Počkejte niekoľko sekúnd, kým sa hrniec samovoľne neuvolní z veka (obr. 39).

Poznámka: Je to normálne a prejavom dobrého hermetického uzavretia výrobku. Aby ste predišli spadnutiu hrnca na výrobok pri otváraní veka, otvárajte ho vždy zľahka.

VAROVANIE: Nikdy nepoužívajte spotrebič bez tesnenia (obr. 44)

3c. Vyčistite ventily

- Ak chcete vyčistiť tlakový ventil, vyberte ho z rúrky na vrchu veka (obr. 10). Vyčistite ho mäkkou špongiou a horúcou mydlovou vodou (obr. 11). Po vysušení sa pred opätovným nasadením tlakového ventilu do rúrky na vrchu veka (obr. 12) uistite, že je rúrka čistá. Uistite sa, že je tlakový ventil dobre nasadený na mieste – musí byť schopný pohybovať sa nahor a nadol.

- Ak chcete vyčistiť kryt tlakového ventilu, odskrutkujte jeho kryt zvnútra veka (obr. 13). Vyčistite ho mäkkou špongiou a horúcou mydlovou vodou (obr. 14). Po vysušení sa pred opätovným naskrutkovaním krytu tlakového ventilu späť na vnútornú stranu veka (obr. 12) uistite, že je rúrka čistá.
- Ak chcete vyčistiť plavákový ventil, odstráňte tesnenie plavákového ventilu z vnútornej strany veka a otočte veko, aby plavákový ventil z neho vypadol (obr. 16). Vyčistite tesnenie plavákového ventilu a samotný plavákový ventil mäkkou špongiou a horúcou mydlovou vodou (obr. 17). Po vysušení nasadte plavákový ventil späť na veko a nasadte jeho tesnenie späť na miesto (obr. 18). Uistite sa, že je plavákový ventil dobre nasadený na mieste – musí byť schopný pohybovať sa nahor a nadol.

3d. Vyčistite rám spotrebiča

- Vyčistite rám spotrebiča pomocou vlhkej handričky.
- Spotrebič neponárajte do vody (obr. 41).
- Utrite ohrevnú platňu dočista suchou tkaninou.

NÁVOD NA POUŽÍVANIE

1. Vloženie prísad do hrnca

- Vyberte hrniec z rámu.
- Vložte prísady do hrnca.
- Upozorňujeme, že množstvo potravín a tekutín by nikdy nemalo prekročiť značku maximálnej úrovne na hrnci (obr. 19).
- Pri varení potravín, ktoré sa pri varení v tlakovom režime zväčšujú, ako je dehydrovaná zelenina alebo ryža, nenaplňajte hrniec viac ako do polovice jeho kapacity.

2. Vloženie hrnca do rámu

- Uistite sa, že dno hrnca je čisté a suché, a odstráňte všetky zvyšky potravín z ohrevnej platne (obr. 20).

- Vložte hrniec do rámu (obr. 21).
- Spotrebič nikdy nepoužívajte bez hrnca.



3. Zatvorenie a uzamknutie veka

- Skontrolujte, či je tesnenie bezpečne umiestnené na veku (obr. 43).
- Uchopte rúčku veka, nasadte veko na spotrebič a otočením v smere hodinových ručičiek ho uzamknite (obr. 22).

4. Nasadenie tlakového ventilu

- Nasadte tlakový ventil správne na veko (obr. 23). Upozorňujeme, že ventil zostane trochu voľný, je to v poriadku.

5. Spustenie spotrebiča

- Napájací kábel úplne odviňte a zapojte ho do elektrickej siete  (obr. 24).
- Spotrebič vydá zvukový signál, obrazovka bliká a zobrazuje sa na nej .

6. Výber a spustenie programu varenia

- Každý program má predvolený čas a teplotu a vyžaduje špecifickú polohu veka. Pozrite si nižšie tabuľku programov varenia:

TABUĽKA PROGRAMOV VARENIA

Ikona programu varenia	Názov programu varenia	Predvolený čas varenia	Nastaviteľný čas	Predvolená teplota	Nastaviteľná teplota	Predvolený tlak	Oneskorené spustenie o 10 min až 12h	Udržiavanie teploty až 24h	Stav veka		
									Veko uzavreté a uzamknuté	Veko uzavreté, ale nie uzamknuté	Veko otvorené
	Dusenie	30 min	1 min až 2 h	114 °C	Nie	70 kPa	Áno	Áno	•		
	Polievka	12 min	1 min až 2 h	114 °C	Nie	70 kPa	Áno	Áno	•		
	Opekánie/ Stir-Fry	20 min	1 min až 1 h	160 °C	Áno, od 100 °C po 160 °C	Nie	Nie	Nie			•
	Varenie v pare	10 min	1 min až 2 h	114 °C	Nie	70 kPa	Áno	Áno	•		
	Pečenie	40 min	1 min až 2 h	160 °C	Áno, od 100 °C po 160 °C	Nie	Áno	Áno		•	
	Pomalé varenie/ Sous-vide	4 h	30 min až 1 h	85 °C	Áno, od 55 °C po 80 °C	Nie	Áno	Nie	•	•	
	Ryža	12 min	1 min až 2 h	114 °C	Nie	70 kPa	Áno	Áno	•		
	Jogurt/ kysnutie chleba	8 h	30 min až 1 h	30 °C	Áno, od 22 °C po 40 °C	Nie	Nie	Nie	•	•	
	Ovsená kaša/ kaša	15 min	1 min až 2 h	100 °C	Nie	Nie	Áno	Áno		•	
	Manuálny režim	30 min	1 min až 4 h	80 °C	Áno, od 70 °C po 160 °C	Nie	Nie	Áno	•	•	•

Poznámka: Pri varení môžete spozorovať mierny únik pary spod veka, najmä cez tlakový ventil. Je to bežný jav, ktorý nastáva pri zvýšenom tlaku.













Pozrite si obrázky v príručke so stručným návodom (obr. 25 až obr. 36)



Program dusenia











- Vložte prísady do hrnca a úplne zatvorte a uzamknite veko.
- Otočením ovládacieho kolieska doprava prepnete na program dusenia . Na obrazovke sa zobrazí predvolený čas varenia.
- Voliteľné: Stlačte tlačidlo a nastavte požadovaný čas otočením ovládacieho kolieska doprava (na zvýšenie času) alebo doľava (na zníženie času).
- Stlačením tlačidla spustíte program varenia.
- Spotrebič spustí fázu predhrievania. Na obrazovke sa budú striedavo zobrazovať symboly a a rozsvieti sa kontrolka predhrievania .
- Po dokončení fázy predhrievania sa spotrebič automaticky prepne do fázy varenia. Na obrazovke sa zobrazí odpočítavanie a rozsvieti sa kontrolka priebehu varenia .
- Počas varenia v spotrebiči narastá tlak, ktorý tlačí plavákový ventil nahor. Rozsvieti sa kontrolka podtlaku , ktorá signalizuje, že veko je možné otvoriť až po uvoľnení tlaku.
- Po ukončení odpočítavania spotrebič zapípa a na obrazovke sa zobrazí .
- Po niekoľkých sekundách sa spotrebič automaticky prepne do režimu udržiavania teploty. Na obrazovke sa zobrazí a rozsvieti sa kontrolka udržiavania teploty .
- Program môžete kedykoľvek zastaviť stlačením tlačidla na 3 sekundy.

Program polievky

- Vložte prísady do hrnca a úplne zatvorte a uzamknite veko.
- Otočením ovládacieho kolieska doprava prepnete na program polievky . Na obrazovke sa zobrazí predvolený čas varenia.
- Voliteľné: Stlačte tlačidlo  a nastavte požadovaný čas otočením ovládacieho kolieska doprava (na zvýšenie času) alebo doľava (na zníženie času).
- Stlačením tlačidla  spustíte program varenia.
- Spotrebič spustí fázu predhrievania. Na obrazovke sa budú striedavo zobrazovať symboly  a  a rozsvieti sa kontrolka predhrievania .
- Po dokončení fázy predhrievania sa spotrebič automaticky prepne do fázy varenia. Na obrazovke sa zobrazí odpočítavanie a rozsvieti sa kontrolka priebehu varenia .
- Počas varenia v spotrebiči narastá tlak, ktorý tlačí plavákový ventil nahor. Rozsvieti sa kontrolka podtlaku , ktorá signalizuje, že veko je možné otvoriť až po uvoľnení tlaku.
- Po ukončení odpočítavania spotrebič zapípa a na obrazovke sa zobrazí .
- Po niekoľkých sekundách sa spotrebič automaticky prepne do režimu udržiavania teploty. Na obrazovke sa zobrazí  a rozsvieti sa kontrolka udržiavania teploty .
- Program môžete kedykoľvek zastaviť stlačením tlačidla  na 3 sekundy.











Program Opekanie/Stir Fry

- Otočením ovládacieho kolieska doprava prepnete na program Opekanie/Stir Fry . Na obrazovke sa zobrazí predvolený čas varenia.

- Voliteľné: Stlačte tlačidlo  a nastavte požadovaný čas otočením ovládacieho kolieska doprava (na zvýšenie času) alebo doľava (na zníženie času).
- Voliteľné: Stlačte tlačidlo  a nastavte požadovanú teplotu otočením ovládacieho kolieska doprava (na zvýšenie teploty) alebo doľava (na zníženie teploty).
- Stlačením tlačidla  spustíte program varenia.
- Spotrebič spustí fázu predhrievania. Na obrazovke sa budú striedavo zobrazovať symboly  a  a rozsvieti sa kontrolka predhrievania .
- Po dokončení fázy predhrievania sa spotrebič automaticky prepne do fázy varenia. Na obrazovke sa zobrazí odpočítavanie a rozsvieti sa kontrolka priebehu varenia .
- Postup stir-fry, vyžaduje, aby ste prísady vložili do hrnca a veko nechali otvorené.
- Po ukončení odpočítavania spotrebič zapípa a na obrazovke sa zobrazí .
- Po niekoľkých sekundách sa spotrebič automaticky prepne do pohotovostného režimu. Na obrazovke sa zobrazí .
- Program môžete kedykoľvek zastaviť stlačením tlačidla  na 3 sekundy.



Program varenia v pare











- Do hrnca nalejte 150 ml vody (3/4 šálky), do naparovacieho košíka vložte prísady a naparovací košík vložte zhora do hrnca. Úplne zatvorte a uzamknite veko.
- Otočením ovládacieho kolieska doprava prepnete na program varenia v pare . Na obrazovke sa zobrazí predvolený čas varenia.

- Voliteľné: Stlačte tlačidlo  a nastavte požadovaný čas otočením ovládacieho kolieska doprava (na zvýšenie času) alebo doľava (na zníženie času).
- Stlačením tlačidla  spustíte program varenia.
- Spotrebič spustí fázu predhrievania. Na obrazovke sa budú striedavo zobrazovať symboly  a  a rozsvieti sa kontrolka predhrievania .
- Po dokončení fázy predhrievania sa spotrebič automaticky prepne do fázy varenia. Na obrazovke sa zobrazí odpočítavanie a rozsvieti sa kontrolka priebehu varenia .
- Počas varenia v spotrebiči narastá tlak, ktorý tlačí plavákový ventil nahor. Rozsvieti sa kontrolka podtlaku , ktorá signalizuje, že veko je možné otvoriť až po uvoľnení tlaku.
- Po ukončení odpočítavania spotrebič zapípa a na obrazovke sa zobrazí .
- Po niekoľkých sekundách sa spotrebič automaticky prepne do režimu udržiavania teploty. Na obrazovke sa zobrazí  a rozsvieti sa kontrolka udržiavania teploty .
- Program môžete kedykoľvek zastaviť stlačením tlačidla  na 3 sekundy.







Program pečenia







- Vložte pripravené prísady do hrnca a veko úplne zatvorte – ale neuzamykajte ho.
- Otočením ovládacieho kolieska doprava prepnete na program pečenia . Na obrazovke sa zobrazí predvolený čas varenia.
- Voliteľné: Stlačte tlačidlo  a nastavte požadovaný čas otočením ovládacieho kolieska doprava (na zvýšenie času) alebo doľava (na zníženie času).

- Voliteľné: Stlačte tlačidlo  a nastavte požadovanú teplotu otočením ovládacieho kolieska doprava (na zvýšenie teploty) alebo doľava (na zníženie teploty).
- Stlačením tlačidla  spustíte program varenia.
- Spotrebič spustí fázu predhrievania. Na obrazovke sa budú striedavo zobrazovať symboly  a  a rozsvieti sa kontrolka predhrievania .
- Po dokončení fázy predhrievania sa spotrebič automaticky prepne do fázy varenia. Na obrazovke sa zobrazí odpočítavanie a rozsvieti sa kontrolka priebehu varenia .
- Po ukončení odpočítavania spotrebič zapípa a na obrazovke sa zobrazí .
- Po niekoľkých sekundách sa spotrebič automaticky prepne do režimu udržiavania teploty. Na obrazovke sa zobrazí  a rozsvieti sa kontrolka udržiavania teploty .
- Program môžete kedykoľvek zastaviť stlačením tlačidla  na 3 sekundy.











Program Pomalé varenie/Sous-vide





- Vložte prísady do hrnca a zatvorte veko.
- Otočením ovládacieho kolieska doprava prepnete na program Pomalé varenie/Sous-vide . Na obrazovke sa zobrazí predvolený čas varenia.
- Voliteľné: Stlačte tlačidlo  a nastavte požadovaný čas otočením ovládacieho kolieska doprava (na zvýšenie času) alebo doľava (na zníženie času).
- Voliteľné: Stlačte tlačidlo  a nastavte požadovanú teplotu otočením ovládacieho kolieska doprava (na zvýšenie teploty) alebo doľava (na zníženie teploty).
- Stlačením tlačidla  spustíte program varenia.

- Spotřebič spustí fázu predhrievania. Na obrazovke sa budú striedavo zobrazovať symboly  a  a rozsvieti sa kontrolka predhrievania .
- Po dokončení fázy predhrievania sa spotřebič automaticky prepne do fázy varenia. Na obrazovke sa zobrazí odpočítavanie a rozsvieti sa kontrolka priebehu varenia .
- Po ukončení odpočítavania spotřebič zapípa a na obrazovke sa zobrazí .
- Po niekoľkých sekundách sa spotřebič automaticky prepne do pohotovostného režimu. Na obrazovke sa zobrazí .
- Program môžete kedykoľvek zastaviť stlačením tlačidla  na 3 sekundy.



Program na varenie ryže









- Vložte prísady do hrnca a úplne zatvorte a uzamknite veko.
- Otočením ovládacieho kolieska doprava prepnete na program varenia ryže . Na obrazovke sa zobrazí predvolený čas varenia.
- Voliteľné: Stlačte tlačidlo  a nastavte požadovaný čas otočením ovládacieho kolieska doprava (na zvýšenie času) alebo doľava (na zníženie času).
- Stlačením tlačidla  spustíte program varenia.
- Spotřebič spustí fázu predhrievania. Na obrazovke sa budú striedavo zobrazovať symboly  a  a rozsvieti sa kontrolka predhrievania .
- Po dokončení fázy predhrievania sa spotřebič automaticky prepne do fázy varenia. Na obrazovke sa zobrazí odpočítavanie a rozsvieti sa kontrolka priebehu varenia .
- Počas varenia v spotřebiči narastá tlak, ktorý tlačí plavákový ventil nahor. Rozsvieti sa kontrolka podtlaku , ktorá signalizuje, že veko je možné otvoriť až po uvoľnení tlaku.



- Po ukončení odpočítavania spotřebič zapípa a na obrazovke sa zobrazí .
- Po niekoľkých sekundách sa spotřebič automaticky prepne do režimu udržiavania teploty. Na obrazovke sa zobrazí  a rozsvieti sa kontrolka udržiavania teploty .
- Program môžete kedykoľvek zastaviť stlačením tlačidla  na 3 sekundy.













Program Jogurt/kysnutie chleba

Program Jogurt/kysnutie chleba je možné použiť na prípravu jogurtu alebo cesta na chlieb či pečivo.

- Vložte prísady do hrnca a zatvorte veko. Pri kysnutí cesta môžete cesto vymiesiť priamo v hrnci a potom vložiť hrniec do rámu a zatvoriť veko.
- Otočením ovládacieho kolieska doprava prepnete na program Jogurt/Kysnutie chleba . Na obrazovke sa zobrazí predvolený čas varenia.
- Voliteľné: Stlačte tlačidlo  a nastavte požadovaný čas otočením ovládacieho kolieska doprava (na zvýšenie času) alebo doľava (na zníženie času).
- Voliteľné: Stlačte tlačidlo  a nastavte požadovanú teplotu otočením ovládacieho kolieska doprava (na zvýšenie teploty) alebo doľava (na zníženie teploty).
- Stlačením tlačidla  spustíte program varenia.
- Spotřebič spustí fázu predhrievania. Na obrazovke sa budú striedavo zobrazovať symboly  a  a rozsvieti sa kontrolka predhrievania .
- Po dokončení fázy predhrievania sa spotřebič automaticky prepne do fázy varenia. Na obrazovke sa zobrazí odpočítavanie a rozsvieti sa kontrolka priebehu varenia .











- Po ukončení odpočítavania spotrebič zapípa a na obrazovke sa zobrazí .
- Po niekoľkých sekundách sa spotrebič automaticky prepne do pohotovostného režimu. Na obrazovke sa zobrazí .
- Program môžete kedykoľvek zastaviť stlačením tlačidla  na 3 sekundy.

Program Ovsená kaša/kaša

- Vložte prísady do hrnca a úplne zatvorte a uzamknite veko.
- Otočením ovládacieho kolieska doprava prepnite na program Ovsená kaša/kaša . Na obrazovke sa zobrazí predvolený čas varenia.
- Voliteľné: Stlačte tlačidlo  a nastavte požadovaný čas otočením ovládacieho kolieska doprava (na zvýšenie času) alebo doľava (na zníženie času).
- Stlačením tlačidla  spustíte program varenia.
- Spotrebič spustí fázu predhrievania. Na obrazovke sa budú striedavo zobrazovať symboly  a  a rozsvieti sa kontrolka predhrievania .
- Po dokončení fázy predhrievania sa spotrebič automaticky prepne do fázy varenia. Na obrazovke sa zobrazí odpočítavanie a rozsvieti sa kontrolka priebehu varenia .
- Po ukončení odpočítavania spotrebič zapípa a na obrazovke sa zobrazí .
- Po niekoľkých sekundách sa spotrebič automaticky prepne do režimu udržiavania teploty. Na obrazovke sa zobrazí  a rozsvieti sa kontrolka udržiavania teploty .
- Program môžete kedykoľvek zastaviť stlačením tlačidla  na 3 sekundy





Manuálny režim

- Prísady vložte do hrnca a podľa receptu veko hrnca zatvorte alebo nechajte otvorené.
- Otočením ovládacieho kolieska doprava prepnite na Manuálny režim . Na obrazovke sa zobrazí predvolený čas varenia.
- Voliteľné: Stlačte tlačidlo  a nastavte požadovaný čas otočením ovládacieho kolieska doprava (na zvýšenie času) alebo doľava (na zníženie času).
- Voliteľné: Stlačte tlačidlo  a nastavte požadovanú teplotu otočením ovládacieho kolieska doprava (na zvýšenie teploty) alebo doľava (na zníženie teploty).
- Stlačením tlačidla  spustíte program varenia.
- Spotrebič spustí fázu predhrievania. Na obrazovke sa budú striedavo zobrazovať symboly  a  a rozsvieti sa kontrolka predhrievania .
- Po dokončení fázy predhrievania sa spotrebič automaticky prepne do fázy varenia. Na obrazovke sa zobrazí odpočítavanie a rozsvieti sa kontrolka priebehu varenia .
- Po ukončení odpočítavania spotrebič zapípa a na obrazovke sa zobrazí .
- Po niekoľkých sekundách sa spotrebič automaticky prepne do pohotovostného režimu. Na obrazovke sa zobrazí .
- Program môžete kedykoľvek zastaviť stlačením tlačidla  na 3 sekundy.

7. Použitie funkcie oneskoreného spustenia

Oneskorené spustenie môže byť užitočné, ak chcete nastaviť, aby spotrebič začal variť neskôr.

- Najprv vyberte program podľa postupu uvedeného vyššie v časti 6.

- Pred spustením zvoleného programu stlačte tlačidlo . Na obrazovke sa zobrazí predvolený čas oneskoreného spustenia.
- Nastavte požadovaný čas otočením ovládacieho kolieska doprava (na zvýšenie času) alebo doľava (na zníženie času).
- Stlačte tlačidlo . Na obrazovke sa zobrazí odpočítavanie oneskoreného spustenia. Po uplynutí nastaveného času začne spotrebič automaticky variť.

8. Otvorenie veka

- Nepokúšajte sa otvoriť veko, ak je plavákový ventil hore a ak svieti kontrolka podtlaku .
- Po dokončení varenia je možné tlak uvoľniť dvoma rôznymi spôsobmi:

Prirodzené uvoľnenie: Po dokončení varenia alebo zastavení programu sa spotrebič ochladí a tlak uvoľní prirodzene sám. Pri prirodzenom uvoľnení sa môže jedlo prevariť z dôvodu zostávajúceho tlaku v hrnci. Ak chcete zastaviť proces varenia okamžite, použite manuálne uvoľnenie.

Manuálne uvoľnenie: Stlačte tlačidlo na uvoľnenie tlaku na hornej strane veka. V závislosti od množstva potravín vo vnútri hrnca to bude niekoľko sekúnd až niekoľko minút (obr. 34).

VAROVANIE: Dávajte pozor na horúcu paru, ktorá vychádza zo spotrebiča. Tvár a ruky udržiavajte v dostatočnej vzdialenosti od vychádzajúcej pary (obr. 45).

- Veko otvoríte tak, že ruku položíte rovnobežne s bočnými rukoväťami, uchopíte rúčku, otočíte proti smeru hodinových ručičiek a veko zdvihnete (obr. 35 a 36).

VAROVANIE: Dávajte pozor na horúcu paru, ktorá vychádza z hrnca.

9. Odpojenie spotrebiča od napájania

- Po použití odpojte spotrebič od napájania a pred čistením ho nechajte aspoň 2 hodiny vychladnúť.

10. Čistenie po použití

- Po každom použití spotrebič vyčistite.
- Pred čistením nechajte spotrebič aspoň 2 hodiny vychladnúť.
- Pokyny na čistenie nájdete v časti 3. Vyčistite všetky diely spotrebiča uvedené v časti PRED PRVÝM POUŽITÍM.

11. Tipy na údržbu

- Nekrájajte jedlo priamo v hrnci, aby ste zaistili jeho dlhú životnosť.
- Používajte dodané príslušenstvo. Nepoužívajte žiadne kovové náčinie, pretože by mohlo poškodiť neprilnavý povrch hrnca.
- Po použití môže mať tesnenie zápach vášho jedla. Je to bežný jav. Silikón má malé póry, ktoré sa pri vysokej teplote otvárajú a po poklese teploty sa zatvárajú. Ak chcete odstrániť zápach z tesnenia, môžete:
 - vložiť silikónový krúžok do umývačky riadu;
 - pridať do hrnca 1 šálku octu, 1 šálku vody a 1 citrón rozrezaný na veľké kúsky a spustiť program varenia v pare na 2 minúty a potom nechať paru prirodzene unikáť.
- Tesnenie meňte raz za 2 roky alebo v prípade poškodenia skôr.

RIEŠENIE TECHNICKÝCH PROBLÉMOV

Problém	Možné dôvody	Riešenia
Nie je možné otvoriť veko	Nedá sa otvoriť kvôli tlaku v hrnci.	Postupným stláčaním tlačidla na uvoľnenie tlaku uvoľnite tlak z hrnca. Môže trvať niekoľko minút, kým sa tlak plne uvoľní.
	Tlak v hrnci je úplne uvoľnený, ale plavákový ventil je zaseknutý, pretože je príliš špinavý a nemôže klesnúť.	<p>a. Nechajte spotrebič aspoň dve hodiny vychladnúť, aby ste sa uistili, že je tlak úplne uvoľnený.</p> <p>b. Jemne zatlačte plavákový ventil nadol tak, že do otvoru plavákového ventilu vložíte špajdlu alebo dlhý predmet. Ak to nepomôže, odošlite spotrebič do schváleného servisného strediska.</p> <p>c. Pred ďalším použitím plavákový ventil dôkladne vyčistíte a vysušte.</p>
Nie je možné zatvoriť veko	Tesnenie nie je správne nasadené.	Tesnenie správne nasadíte.
	Hrniec obsahuje horúce prísady, ktoré vytvárajú paru.	Pred opätovným zatvorením veka počkajte, kým prísady v hrnci vychladnú.
	Plavákový ventil je zaseknutý, pretože je príliš znečistený, a preto nemôže klesnúť.	<p>a. Jemne zatlačte plavákový ventil nadol tak, že do otvoru plavákového ventilu vložíte špajdlu alebo dlhý predmet. Ak to nepomôže, odošlite spotrebič do schváleného servisného strediska.</p> <p>b. Pred ďalším použitím plavákový ventil dôkladne vyčistíte a vysušte.</p>
	Poloha a/alebo smer, v ktorom bolo veko zatvorené, sú nesprávne.	Zatvorte veko v správnom smere podľa návodu na použitie.
Pri otváraní veka k nemu zostal pripojený hrniec	Tesnenie vytvorilo sací efekt.	Hrniec sa z veka uvoľní sám. Je to normálne a prejavom dobrého hermetického uzavretia výrobku. Aby ste predišli spadnutiu hrnca na výrobok pri otváraní veka, otvárajte ho vždy zľahka.

Problém	Možné dôvody	Riešenia
Tlak sa intenzívne uvoľňuje cez tlakový ventil	Vnútorňý tlak presahuje pracovný tlak alebo vnútorňý tlak presahuje bezpečnostný tlak.	Dôkladne vyčistíte obmedzovací tlakový ventil, plavákový ventil a veko. Ak z plavákového ventilu stále uniká para, vráťte spotrebič do najbližšieho schváleného servisného strediska na kontrolu, opravu alebo nastavenie autorizovanou osobou.
	Tlakový ventil je v nesprávnej polohe.	Opatrne otočte/stlačte tlakový ventil, aby zapadol na miesto. Dávajte pozor na horúcu paru. Prístupujte k hrncu bezpečne a použite kuchynské rukavice.
	Chybná kontrola tlaku spôsobila uvoľnenie tlaku.	Spotrebič odošlite na opravu do schváleného servisného strediska.
Tlak sa nepretržite uvoľňuje cez plavákový ventil	V plavákovom ventile sa nachádzajú zvyšky.	<p>a. Postupným stláčaním tlačidla na uvoľnenie tlaku uvoľnite tlak z hrnca. Môže trvať niekoľko minút, kým sa tlak plne uvoľní.</p> <p>b. Spotrebič nechajte aspoň 2 hodiny vychladnúť.</p> <p>c. Pred opätovným spustením varenia vyčistíte a vysušte plavákový ventil.</p>
	Plavákový ventil je zaseknutý.	<p>a. Postupným stláčaním tlačidla na uvoľnenie tlaku uvoľnite tlak z hrnca. Môže trvať niekoľko minút, kým sa tlak plne uvoľní.</p> <p>b. Spotrebič nechajte aspoň 2 hodiny vychladnúť.</p> <p>c. Pred opätovným spustením varenia vyčistíte a vysušte plavákový ventil.</p>

Problém	Možné dôvody	Riešenia
Z veka uniká para	Tesnenie nie je správne nasadené.	Odstráňte tesnenie, vyčistite ho a znova ho nasadte do správnej polohy.
	Tesnenie je znečistené.	Odstráňte tesnenie, vyčistite ho a znova ho nasadte do správnej polohy.
	Je poškodené tesnenie alebo okraj hrnca.	Spotrebiteľ odošlite na opravu do schváleného servisného strediska.
Jedlo sa neuvarilo	Pomer pevných a kvapalných prísad je nesprávny.	Skúste to znova a dodržte presné množstvá uvedené v recepte.
	Zdroj napájania nedodáva elektrický prúd.	Skontrolujte elektrický obvod vo svojej domácnosti.
Na digitálnej obrazovke sa zobrazuje E0	Tlakový spínač je chybný.	Spotrebiteľ odošlite na opravu do schváleného servisného strediska.
Na digitálnej obrazovke sa zobrazuje E1	Snímač teploty je chybný.	Spotrebiteľ odošlite na opravu do schváleného servisného strediska.
Na digitálnej obrazovke sa zobrazuje E2	Veko je v nesprávnej polohe pre vybraný program varenia. Každý program vyžaduje špecifickú polohu veka.	Skontrolujte a nastavte polohu veka požadovanú programom varenia – informácie nájdete v tabuľke s programami varenia uvedenej v časti 6 tohto návodu. Po správnom umiestnení veka opätovne spustíte program. Ak problém pretrváva, odošlite spotrebiteľ na opravu do schváleného servisného strediska.

MEDZINÁRODNÁ OBMEDZENÁ ZÁRUKA TEFAL/T-FAL*

Spoločnosť TEFAL/T-FAL* môže tento výrobok opraviť počas záručnej doby a po nej. Príslušenstvo, spotrebný materiál a vymeniteľné diely koncového používateľa je možné zakúpiť, ak sú dostupné lokálne, ako je to opísané na internetovej stránke spoločnosti TEFAL/T-FAL www.tefal.com.

Záruka**:

Spoločnosť TEFAL/T-FAL poskytuje záruku pre tento výrobok na akúkoľvek výrobnú chybu materiálov alebo spracovania počas záručnej lehoty v rámci týchto krajín***, ako je to uvedené v priloženom zozname krajín, počnúc počiatočným dátumom nákupu alebo dátumom doručenia. Medzinárodná záruka výrobcu pokrýva všetky náklady spojené s obnovou preukázateľne chybného produktu tak, aby zodpovedal pôvodným technickým parametrom, a to opravou alebo výmenou akékoľvek chybných súčastí a nevyhnutnými úkonmi. Na základe rozhodnutia spoločnosti TEFAL/T-FAL môže byť namiesto opravy chybného výrobku poskytnutý náhradný rovnocenný alebo lepší výrobok. Jediný záväzok spoločnosti TEFAL/T-FAL a výhradné riešenie vo váš prospech v rámci tejto záruky sú obmedzené na takúto opravu alebo výmenu.

Podmienky a vylúčenia:

Spoločnosť TEFAL/T-FAL nie je povinná opravovať ani vymieňať výrobky, ku ktorým nie je priložený platný doklad o kúpe. Výrobok môže byť osobne dopravený priamo alebo musí byť primerane zabalený a vrátený doporučenou zásielkou (alebo rovnocenným spôsobom doručenia) do schváleného servisného strediska spoločnosti TEFAL/T-FAL. Úplné adresy autorizovaných servisných stredísk jednotlivých krajín nájdete na internetovej stránke spoločnosti TEFAL/T-FAL (www.tefal.com) alebo môžete zavolať príslušnému spotrebiteľskému stredisku uvedenému v priloženom zozname krajín. S cieľom ponúknuť najlepší možný popredajný servis a neustále zlepšovať spokojnosť zákazníkov môže spoločnosť TEFAL/T-FAL poslať prieskum spokojnosti všetkým zákazníkom, ktorí si nechali opraviť alebo vymeniť svoj výrobok v schválenom servisnom stredisku spoločnosti TEFAL/T-FAL. Táto záruka sa vzťahuje len na zakúpené výrobky používané na domáce účely a nepokrýva žiadne škody, ktoré sa vyskytnú v dôsledku nesprávneho použitia, nedbanlivosti alebo nedodržania pokynov spoločnosti TEFAL/T-FAL, prípadne následkom úpravy alebo neautorizovanej opravy výrobku, chybného zabalenia vlastníkom alebo nesprávnym zaobchádzaním ľubovoľným dopravcom. Nevztahuje sa ani na bežné opotrebenie, údržbu alebo výmenu spotrebných dielov alebo na nasledujúce položky:

- použitie nesprávneho typu vody alebo spotrebného materiálu
- mechanické poškodenie, preťaženie
- vniknutie vody, prachu alebo hmyzu do výrobku (okrem spotrebičov s funkciami osobitne navrhnutými pre hmyz)
- poškodenie v dôsledku blesku alebo prepätia
- zanesenie (každé odstránenie vodného kameňa sa musí vykonať podľa návodu na použitie)
- nehody vrátane požiaru, povodne atď.
- poškodenie akéhokoľvek skla alebo porcelánu, ktorý je súčasťou výrobku
- profesionálne alebo komerčné použitie
- poškodenia alebo slabé výsledky, najmä v dôsledku nesprávneho napätia alebo frekvencie, ako sú vyrazené na ID výrobku alebo uvedené v jeho parametroch

Zákonné práva spotrebiteľa:

Táto medzinárodná záruka spoločnosti TEFAL/T-FAL neovplyvňuje zákonné práva, ktoré môže spotrebiteľ mať, ani práva, ktoré nemožno vylúčiť alebo obmedziť, ani práva voči maloobchodnému predajcovi, od ktorého spotrebiteľ výrobok zakúpil. Táto záruka poskytuje spotrebiteľovi špecifické zákonné práva a spotrebiteľ môže mať aj ďalšie zákonné práva, ktoré sa v jednotlivých štátoch alebo krajinách líšia. Spotrebiteľ môže uplatniť akékoľvek takéto práva podľa vlastného uváženia. ***Ak je výrobok zakúpený v krajine uvedenej na zozname a potom používaný v inej uvedenej krajine, pre medzinárodnú záruku spoločnosti TEFAL/T-FAL sa uplatňuje doba krajiny, v ktorej sa výrobok používa, aj keď bol zakúpený v krajine uvedenej v zozname s dlhšou dobou trvania záruky. Proces opravy môže vyžadovať dlhší čas, ak spoločnosť TEFAL/T-FAL výrobok miestne nepredáva v krajine jeho používania. Keď sa výrobok nedá opraviť v novej krajine, medzinárodná záruka spoločnosti TEFAL/T-FAL sa obmedzuje na nahradenie podobným alebo alternatívnym výrobkom za podobnú cenu, ak to bude možné. *Domáce spotrebiteľské spoločnosti TEFAL sú v niektorých regiónoch, ako napríklad v Amerike a Japonsku, uvádzané na trh pod značkou T-FAL. TEFAL/T-FAL sú registrované ochranné známky spoločnosti Groupe SEB.

Tento dokument si uschovajte pre informáciu, ak by ste si chceli uplatniť nárok v rámci záruky.

**Iba pre Austráliu:

Náša výroby podliehajú zárukám, ktoré podľa austrálskeho zákona o ochrane spotrebiteľa nemožno vylúčiť. Máte nárok na náhradu alebo vrátenie platby za závažné zlyhanie a na kompenzáciu za akúkoľvek inú primerane predvídateľnú stratu alebo poškodenie. Máte tiež nárok na opravu alebo výmenu tovaru, ak tovar nie je v prijateľnej kvalite a zlyhanie nepredstavuje závažnú poruchu.

**Iba pre Indiu:

Váš produkt od spoločnosti Tefal má záruku s platnosťou 2 roky. Záruka sa vzťahuje výlučne na opravu chybného výrobku, ale spoločnosť TEFAL môže na základe vlastného rozhodnutia namiesto opravy chybného výrobku poskytnúť náhradný výrobok. Ak chce spotrebiteľ nechať opraviť svoj výrobok, musí zaznamenať svoju žiadosť o servis vo vyhradennej servisnej aplikácii spoločnosti TEFAL pre smartfóny alebo zavolať do spotrebiteľského strediska spoločnosti TEFAL na číslo 1860-200-1232 (otváracia doba pondelok až sobota 09:00 – 18:00). Táto záruka sa nevztahuje na výrobky vrátené poštou. Spotrebiteľ musí ako dôkaz o kúpe poskytnúť tento opečiatkovaný záručný list aj daňový doklad.

DĚKUJEME, ŽE JSTE SI VYBRALI TEFAL

Vítejte ve světě rychlého a lahodného vaření!

V případě produktu Turbo Cuisine jsme se chopili výzvy a zcela přepracovali hrnec: Snazší. Chutnější. Prostě lepší!

Zařízení Turbo Cuisine je navrženo na základě tohoto hlavního principu a umožňuje vám šetřit čas a připravovat domácí jídla naprosto jednoduše a pohodlně.

Ještě jednou děkujeme, že jste nás pozvali do své kuchyně.

Teď se spolu pusťme do vaření!

OBSAH

Stručný obrázkový návod	400
Tefal doporučuje bezpečnost na prvním místě	406
Všechny součásti produktu	414
Seznámení se s ovládacím panelem	415
Návod k použití a čištění	416
Průvodce řešením technických problémů	433
Omezená mezinárodní záruka Tefal	436

1

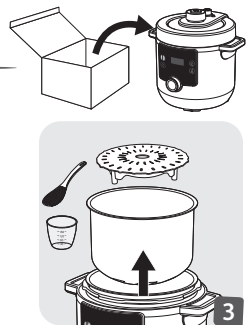
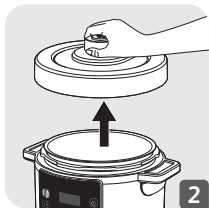
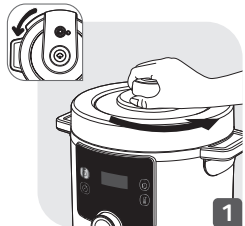

2

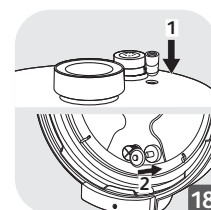
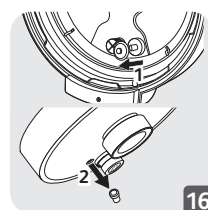
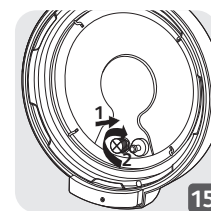
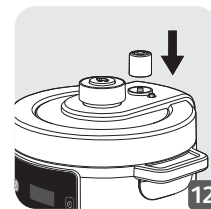
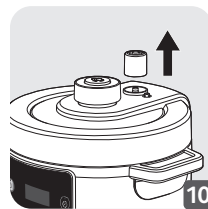
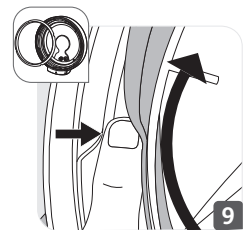
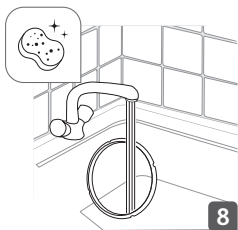
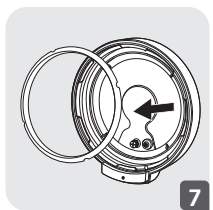
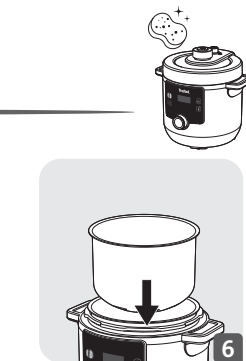

CS

3

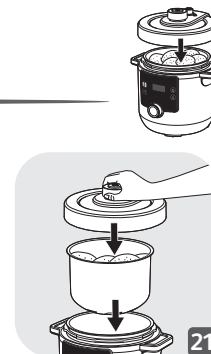
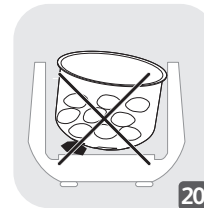
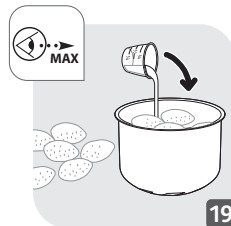

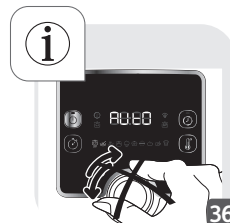
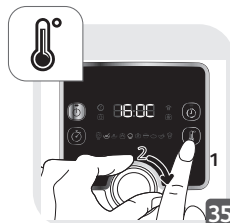
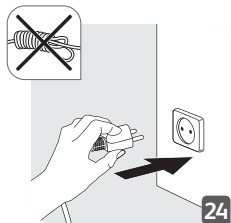
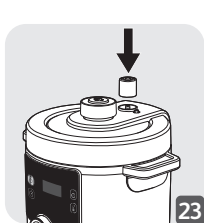
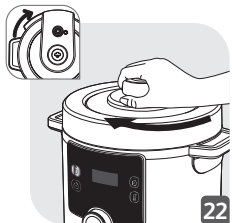

4

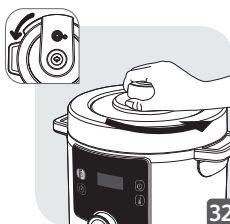
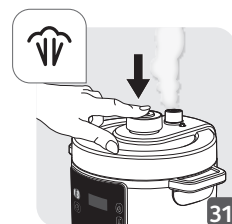
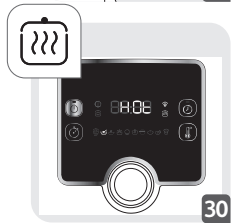
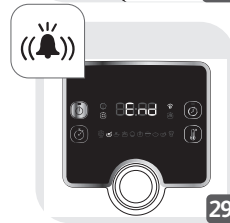
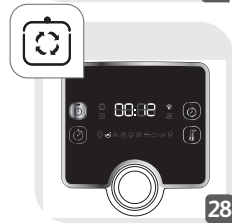
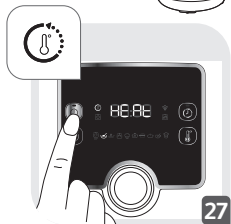
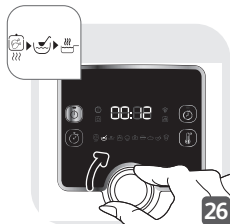

5

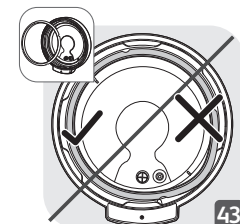
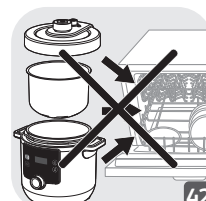
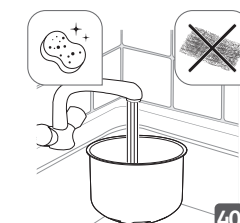
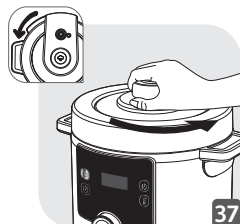

5



5

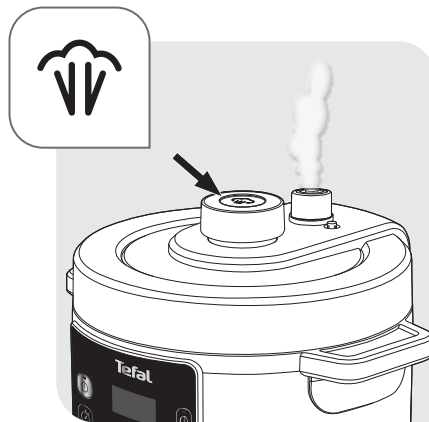

CS

Bezpečnost je naší hlavní prioritou. Při navrhování a výrobě svého produktu plníme vysoké bezpečnostní a technologické normy. Nicméně stejně jako u jiných elektrických spotřebičů existuje i zde určité riziko. Proto vám doporučujeme být do jisté míry opatrní a dodržovat následující pokyny.

BEZPEČNOSTNÍ POKYNY

Vyhradte si čas a pečlivě si přečtěte všechny následující pokyny, které si uložte pro budoucí použití.

- Nesprávné použití spotřebiče a jeho příslušenství jej může poškodit a způsobit zranění.
- Spotřebič připravuje potraviny pod tlakem. Při nesprávném použití může dojít k popálení párou.
- K zajištění vaší bezpečnosti tento výrobek vyhovuje všem platným normám a předpisům (směrnice o nízkém napětí, směrnice o elektromagnetické kompatibilitě, směrnice o materiálech slučitelných s potravinářskými výrobky, předpisy o ochraně životního prostředí, ...).
- Součástí spotřebiče je zdroj tepla potřebný pro vaření.

1. Kde je použití bezpečné?

- Pouze uvnitř.
- Tento přístroj je určen pouze k domácímu použití. Není určen k použití v těchto prostředích, na které se současně nevztahuje záruka:
 - kuchyně pro zaměstnance v obchodech, kancelářích a dalších pracovních prostředích,

- v obytných prostorech zemědělských budov,
- používání klienty v hotelech, motelech a v jiných typech ubytovacích zařízení,
- v penzionech poskytujících nocleh se snídaní.

- Neumísťujte spotřebič do vyhřívané trouby ani na horkou varnou plotýnku. Neumísťujte spotřebič do blízkosti otevřeného ohně ani hořlavých předmětů.
- Použijte rovný, stabilní, tepelně odolný pracovní povrch mimo dosah stříkající vody.

2. Kdo může spotřebič bezpečně používat?

- Tento spotřebič není určen k používání osobami (včetně dětí) s omezenými fyzickými, smyslovými nebo duševními schopnostmi nebo s nedostatkem zkušeností a znalostí, pokud tyto osoby nejsou pod dohledem nebo nejsou řádně poučeny ohledně používání spotřebiče ze strany osoby zodpovědné za jejich bezpečnost.
- Tento spotřebič mohou používat osoby s omezenými fyzickými, smyslovými nebo duševními schopnostmi nebo nedostatkem zkušeností a znalostí, pokud jsou tyto osoby pod dohledem, nebo byly řádně poučeny ohledně použití zařízení bezpečným způsobem a chápou možná rizika spojená s jeho používáním.
- Tento spotřebič nesmějí používat děti. Uchovávejte spotřebič i jeho napájecí kabel mimo dosah dětí.
- Děti si nesmí s tímto spotřebičem hrát.
- Dohlédněte, aby si se spotřebičem nehrály děti.

3. Jak používat spotřebič bezpečně při běžném použití?

- Nepoužívejte spotřebič pro jiný účel, než je určený.
- Nepoužívejte spotřebič ke smažení jídla v oleji. Je povoleno pouze opékání.
- Tento spotřebič není sterilizátor. Nepoužívejte jej ke sterilizaci nádob.
- Tento spotřebič není určen k ovládání pomocí externího časovače ani samostatného systému dálkového ovládání.
- Při přenášení spotřebiče vždy používejte dvě boční rukojeti na krytu přístroje. Pokud je spotřebič horký, použijte kuchyňské chňapky. Pro větší bezpečnost se před přepravou spotřebiče ujistěte, že je zajištěno víko.
- Spodní část hrnce a varná deska by měly být v přímém kontaktu. Odstraňte veškeré předměty nebo zbytky potravin, které se nacházejí mezi hrncem a varnou deskou, jinak by mohlo dojít k ovlivnění výkonu
- UVědomte si, že určité druhy potravin, jako jsou jablečné omáčky, brusinky, rebarbora, perlové kroupy, ovesné vločky a jiné obiloviny, loupaný hrách, nudle či těstoviny mohou pěnit, vytvářet bubliny, stříkat, a tím zanášet ventily. Při přípravě těchto typů potravin si dejte pozor a ventily po použití pečlivě vyčistěte.
- Když vaříte pokrmy z těsta, lehce zatřeste tlakovým hrncem předtím, než otevřete víko, aby nedošlo k jejich vymrštění.
- Mějte na paměti, že některé recepty, které obsahují mléko, mohou způsobit pěnění, přetékání a ucpání ventilů. Při

přípravě takových receptů si dejte pozor a ventily po použití pečlivě vyčistěte.

- Po přípravě masa, které má na povrchu vrstvu kůže (například hovězí jazyk), která se může působením tlaku vypoulit, tuto vypoulenou vrstvu kůže po dokončení přípravy nepropichujte: mohli byste se popálit. Propíchněte ji ještě před vařením.
- Spotřebič nepoužívejte prázdný, bez hrnce či bez přísad uvnitř hrnce. Mohlo by dojít k vážnému poškození spotřebiče.
- Nenaplňujte spotřebič bez hrnce.
- Nepoužívejte tento spotřebič pod tlakem, aniž byste do něj předtím nalili vodu. Mohli byste jej vážně poškodit.
- Pozor: Nepolijte kapalinou zástrčku.
- Hrnec neohřívejte žádným jiným zdrojem tepla, než je varná deska spotřebiče, ani nepoužívejte žádný jiný hrnec. Hrnec nepoužívejte se žádným jiným spotřebičem.
- Hrnec používejte POUZE ve spotřebiči. Nepoužívejte jej k vaření na sporáku, v troubě apod.
- Používejte plastovou nebo dřevěnou lžici, aby nedošlo k poškození nepřilnavého povrchu hrnce. Nekrájejte jídlo přímo do hrnce.
- Nedotýkejte se ventilů, s výjimkou čištění a údržby spotřebiče v souladu s uvedenými pokyny.
- Do ventilů a tlačítka uvolnění tlaku nekládejte žádné cizí předměty. Nevyměňujte ventil.
- Pravidelně kontrolujte potrubí ve ventilech, abyste se ujistili, že není ucpané.

- Mezi víko a kryt nevkládejte žádnou tkaninu ani cokoli jiného, abyste nechali víko pootevřené. Mohlo by dojít k trvalému poškození těsnění.
- Nenechávejte napájecí kabel volně viset přes okraj stolu nebo pultu a zabraňte jeho styku s horkými povrchy.

4. Bezpečné používání – co provést před přípravou jídla?

- Před použitím spotřebiče zkontrolujte, zda jsou plovákový ventil a tlakový omezovací ventil čisté.
- Před použitím spotřebiče zkontrolujte, zda je těsnění na víku správně nasazeno.
- Dbejte na to, aby spodní část hrnce a varná deska byly vždy čisté. Zkontrolujte, zda je střední část varné desky pohyblivá.
- Neplňte spotřebič nad značku MAX na hrnci.
- Dodržujte doporučení týkající se objemu potravin a vody, aby nedošlo k vytečení při varu, které by mohlo spotřebič poškodit a způsobit zranění.
- Před natlakováním se ujistěte, že je spotřebič řádně zavřený.
- Držte tlačítko pro uvolnění tlaku v poloze těsnění.

5. Bezpečné používání – jak postupovat během přípravy jídla?

- Nepokoušejte se otevřít víko, dokud tlak dostatečně neklesne. Nepokoušejte se otevřít víko, dokud plovákový ventil nebude dole.

- Nikdy spotřebič neotevírejte násilím.
- Během přípravy pokrmu a vypuštění páry na konci přípravy uvolňuje spotřebič teplo a páru. Udržujte obličej i ruce v dostatečné vzdálenosti od spotřebiče, abyste se nepopálili. Během přípravy pokrmu se nedotýkejte víka.
- Je-li spotřebič pod tlakem, nepohybujte s ním. Při přemísťování spotřebiče použijte rukojeti, a je-li třeba, použijte kuchyňské chňapky. Ke zvedání spotřebiče nepoužívejte úchyt víka.
- Nevyjímejte hrnec, pokud je spotřebič v provozu.
- V režimu opékání buďte opatrní při přidávání jídla nebo přísad do horkého hrnce, aby vás nepopálily stříkající přísady.

6. Bezpečné používání – jak postupovat po dokončení přípravy jídla?

- Při otevírání víka je vždy držte za úchyt. Ruce umístěte rovnoběžně s bočními madly. Mezi těsněním a víkem mohla zůstat zachycená vroucí voda, která by vás mohla popálit.
- Dejte si také pozor, aby nedošlo k opaření párou unikající ze spotřebiče po otevření víka. Nejprve víko otevřete jen trochu, aby pára mohla unikat v malém množství.
- Nedotýkejte se horkých částí spotřebiče. Po použití může zůstat povrch varné desky horký až 2 hodiny.
- Pokud spotřebič nepoužíváte nebo se chystáte jej čistit, vypojte ho ze zásuvky. Před montáží a demontáží součástí nechte spotřebič vychladnout.

7. Bezpečné používání – jak čistit?

- Po každém použití otřete spodní část hrnce a varnou desku.
- Neponořujte spotřebič do vody.
- Informace o čištění spotřebiče naleznete v návodu k použití. Hrnec a víko můžete umýt v horké mýdlové vodě, nemyjte je v myčce nádobí. Povrch víka spotřebiče očistěte vlhkým hadříkem.

8. Co dělat v případě poškození?

- Spotřebič nikdy neprovozujte v případě, že má poškozený napájecí kabel nebo zástrčku, došlo k jeho závadě nebo je jakýmkoli způsobem poškozen. Pokud je třeba provést prohlídku, opravu nebo úpravy spotřebiče, odevzdejte ho do nejbližšího autorizovaného servisního střediska.
- Výrobek může opravovat pouze autorizovaný personál.
- Pokud dojde k poškození napájecího kabelu, musí být vyměněn v autorizovaném servisním středisku, aby se předešlo veškerým rizikům. Nevyměňujte dodaný napájecí kabel za jiné kabely.
- Nepoškozte těsnění. Pokud je poškozené, nechte je vyměnit v autorizovaném servisním středisku.
- Těsnění vyměňujte každé 2 roky, nebo dříve, pokud zjistíte, že je opotřebené nebo vyžaduje výměnu.
- Používejte pouze náhradní díly určené pro váš model. To je důležité zejména v případě těsnění a hrnce.
- Používejte pouze náhradní díly prodávané v autorizovaném servisním středisku.

- Použití přídavných nástavců, které nejsou doporučeny výrobcem spotřebiče, může způsobit zranění.
- Do spotřebiče nevkládejte jiné hrnce než dodaný hrnec. Hrnec vyměňujte pouze za originální náhradní díl určený k použití s tímto výrobkem.
- Před likvidací spotřebiče, který již nepotřebujete, jej v souladu s platnými předpisy učiňte neprovozuschopným (odpojením z napájení a přerезáním napájecího kabelu).

Ochrana životního prostředí je na prvním místě!



- ① Váš spotřebič obsahuje hodnotné materiály, které mohou být znovu použity nebo recyklovány.
- ➔ Odevzdejte ho do místního zařízení pro sběr odpadu.

CS

9. Kdy platí záruka?

- Záruka se nevztahuje na neobvyklé opotřebenění hrnce.
- Před prvním použitím spotřebiče si pečlivě přečtete tento návod. Jakékoli použití, které není v souladu s tímto návodem, zbaví výrobce odpovědnosti a zruší platnost záruky.
- Výrobce nenese žádnou odpovědnost za jakékoli komerční použití, nevhodné použití nebo nedodržení pokynů. Záruka nebude v takových případech platit.

VŠECHNY SOUČÁSTI PRODUKTU

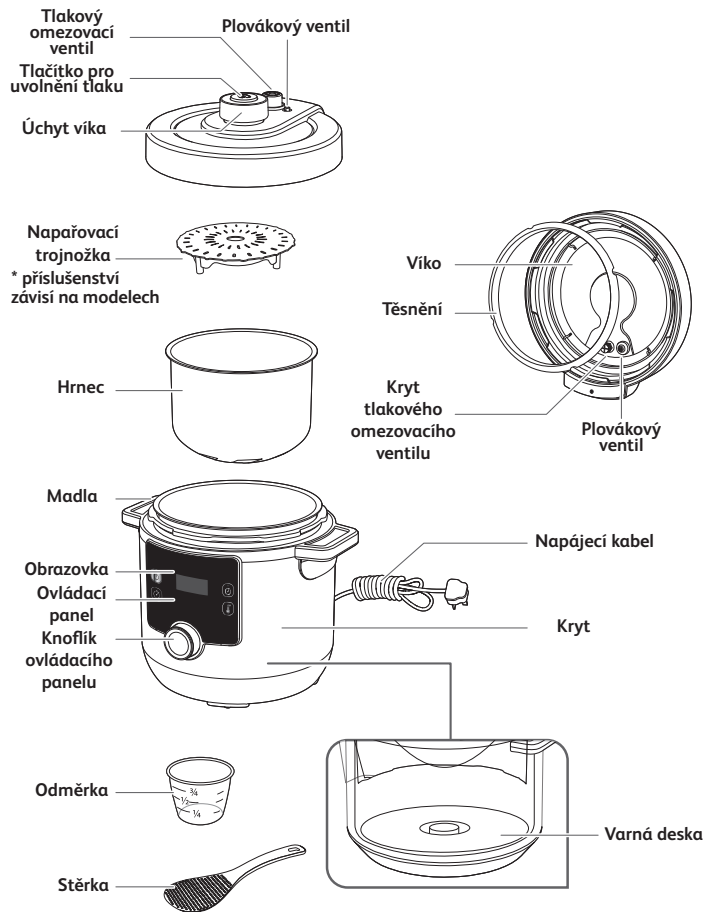

SEZNÁMENÍ S OVLÁDACÍM PANELEM

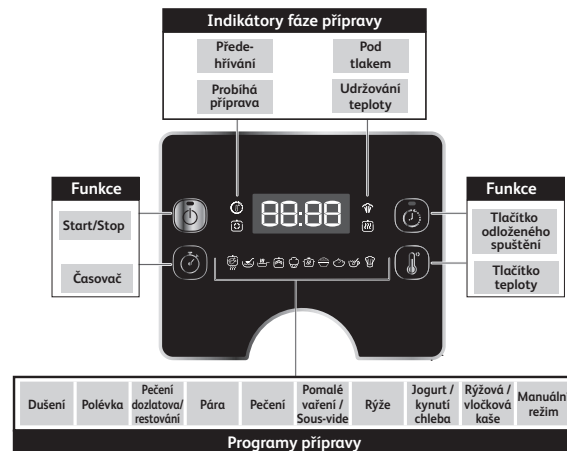

STAVOVÉ ZPRÁVY

HE 10

Uvítací zpráva při zapnutí spotřebiče.

01:30

Zobrazení času. V tomto příkladu: 1 hodina 30 minut.

114°C

Zobrazení teploty. V tomto příkladu: 114 stupňů Celsia.

AUTO

Označuje, že program má výchozí automatické nastavení teploty a času. Nelze jej změnit.

00:00

Označuje, že teplota stoupá během fáze předehřevu.

HE HE

Označuje předehřev spotřebiče.

EE AD

Označuje, že program skončil.

H 0 E

Označuje, že je spotřebič ve fázi udržování teploty.

SE OP

Označuje, že program byl přerušen.

88:88

Označuje, že je spotřebič v pohotovostním režimu.

NÁVOD K POUŽITÍ A ČIŠTĚNÍ

Podívejte se na obrázky uvedené jako (obr. x) v části Stručný návod.

PŘED PRVNÍM POUŽITÍM

1. Odstraňte obalový materiál

- Vyjměte spotřebič z obalu a před prvním použitím si přečtěte návod k použití.
- Před prvním použitím odstraňte ze spotřebiče propagační nálepky (pokud jsou).

2. Otevřete víko

- Chcete-li otevřít víko, uchopte úchyt víka, otočte jím proti směru hodinových ručiček a zvedněte víko nahoru (obr. 1 a 2).

Poznámka: Při zvedání víka může dojít k tomu, že hrnec zůstane k víku připevněný. Je to normální a jednoduše to svědčí o dobrém těsnění produktu. Abyste předešli silnému pádu hrnce na produkt při otevírání víka, vždy víko otevírejte opatrně.

- Umístěte spotřebič na rovný, plochý povrch. Odstraňte z vnitřku spotřebiče veškerý ochranný materiál a příslušenství (obr. 3).

3. Vyčistěte všechny části spotřebiče

3a. Vyčistěte víko, hrnec a příslušenství

- Víko, hrnec a příslušenství vyčistěte měkkou houbou a horkou mýdlovou vodou (obr. 4).
- Víko, hrnec a příslušenství osušte (obr. 5)
- K čištění hrnce nepoužívejte drátěnku ani abrazivní houbičku, mohlo by dojít k poškození jeho nepřilnavého povrchu (obr. 40).
- Neponořujte spotřebič do vody (obr. 41).

- Pokud spotřebič nedopatřením ponoříte do vody nebo vylijete vodu přímo na varnou desku, odneste jej do autorizovaného servisního střediska.
- Víko ani hrnec nemyjte v myčce nádobí (obr. 42).
- Mějte na paměti, že v myčce lze mýt pouze příslušenství: naběračku, odměrku a napařovací košík.

3b. Vyčistěte těsnění

- Sejměte těsnění z víka a vyčistěte je měkkou houbou a horkou mýdlovou vodou (obr. 7 a 8).
- Důkladně je osušte.
- Umístěte těsnění na záchyty těsnění a zatlačte jej (obr. 9). Pevně zatlačte dolů, abyste zajistili, že nedojde ke zkrabacení a že těsnění k záchytu těsně přiléhá.
- Pokud po umístění těsnění na víko otevřete víko příliš rychle, může se stát, že hrnec zůstane k víku připevněn (obr. 37 a 38). Počkejte několik sekund, než se hrnec z víka uvolní (obr. 39).

Poznámka: Je to normální a jednoduše to svědčí o dobrém těsnění produktu. Abyste předešli silnému pádu hrnce na produkt při otevírání víka, vždy víko otevírejte opatrně.

VAROVÁNÍ: Spotřebič nikdy nepoužívejte bez těsnění (obr. 44)

3c. Vyčistěte ventily

- Při čištění tlakového omezovacího ventilu ventil demontujte z trubice v horní části víka (obr. 10). Vyčistěte jej měkkou houbou a horkou mýdlovou vodou (obr. 11). Po oschnutí dbejte na to, aby byl kanálek trubice čistý, než na trubici v horní části víka znova namontujete tlakový omezovací ventil (obr. 12). Ujistěte se, že je tlakový omezovací ventil správně umístěn. Musí se pohybovat nahoru a dolů.
- Chcete-li vyčistit kryt tlakového omezovacího ventilu, odšroubujte kryt tlakového omezovacího ventilu zevnitř víka

(obr. 13). Vyčistěte jej měkkou houbou a horkou mýdlovou vodou (obr. 14). Po oschnutí dbejte na to, aby byl kanálek trubice čistý, než kryt tlakového omezovacího ventilu našroubujete zpět zevnitř víka (obr. 15).

- Chcete-li vyčistit plovákový ventil, sejměte těsnění plovákového ventilu z vnitřku víka a víko otočte tak, aby se z něj plovákový ventil mohl vysunout (obr. 16). Vyčistěte těsnění plovákového ventilu a plovákový ventil měkkou houbou a horkou mýdlovou vodou (obr. 17). Po vysušení vložte plovákový ventil zpět na víko a vraťte těsnění plovákového ventilu zpět na místo (obr. 18). Ujistěte se, že je plovákový ventil správně umístěn, musí se pohybovat nahoru a dolů.

3d. Vyčistěte kryt přístroje

- Povrch víka spotřebiče očistěte vlhkým hadříkem.
- Neponořujte spotřebič do vody (obr. 41).
- Otřete varnou desku suchým hadříkem.

NÁVOD K POUŽITÍ

1. Vložte ingredience do hrnce

- Vyjměte hrnec ze spotřebiče.
- Vložte do hrnce ingredience.
- Upozorňujeme, že hladina potravin a tekutin nesmí nikdy překročit značku maximální hladiny na hrnci (obr. 19).
- V případě potravin, které při přípravě v tlakovém režimu zvětšují svůj objem, jako je sušená zelenina nebo rýže, neplňte multifunkční hrnec na více než polovinu jeho kapacity.

2. Vložte hrnec do spotřebiče

- Zkontrolujte, zda je dno hrnce čisté a suché a odstraňte veškeré zbytky potravin z varné desky (obr. 20).
- Vložte hrnec do spotřebiče (obr. 21).
- Spotřebič nikdy nepoužívejte bez hrnce.

3. Zavřete a uzamkněte víko

- Zkontrolujte, zda je těsnění na víku bezpečně na svém místě (obr. 43).
- Uchopte víko za úchyt, nasadte je na spotřebič a otočením ve směru hodinových ručiček zajistěte (obr. 22).

4. Nasadte tlakový omezovací ventil

- Řádně umístěte tlakový omezovací ventil na víko (obr. 23). Upozorňujeme, že ventil zůstane poněkud volný, což je normální.

5. Zapněte spotřebič

- Zcela odviňte napájecí kabel a zapojte jej do elektrické sítě (obr. 24).
- Spotřebič vydá zvukový signál, obrazovka začne blikat a zobrazí se .

6. Vyberte a spusťte program přípravy pokrmu

- Každý program má přednastavený čas a teplotu a vyžaduje konkrétní polohu víka. Podívejte se na tabulku programů přípravy:

TABULKA PROGRAMŮ PŘÍPRAVY POKRMŮ

Ikona programu přípravy	Název programu přípravy	Výchozí doba přípravy	Nastavitelný čas	Výchozí teplota	Nastavitelná teplota	Výchozí tlak	Odložené spuštění od 10 min do 12 h	Udržování teploty až 24 hodin	Stav víka		
									Víko zavřeno a uzamčeno	Víko je zavřené, ale nezamknuté	Víko je otevřené
	Dušení	30 min	od 1 min do 2 h	114 °C	Ne	70 kPa	Ano	Ano	•		
	Polévka	12 min	od 1 min do 2 h	114 °C	Ne	70 kPa	Ano	Ano	•		
	Pečení dozlatova / restování	20 min	od 1 min do 1 h	160 °C	Ano, od 100 °C do 160 °C	Ne	Ne	Ne			•
	Pára	10 min	od 1 min do 2 h	114 °C	Ne	70 kPa	Ano	Ano	•		
	Pečení	40 min	od 1 min do 2 h	160 °C	Ano, od 100 °C do 160 °C	Ne	Ano	Ano		•	
	Pomalé vaření /Souš- vide	4 h	od 30 min do 12 h	85 °C	Ano, od 55 °C do 95 °C	Ne	Ano	Ne	•	•	
	Rýže	12 min	od 1 min do 2 h	114 °C	Ne	70 kPa	Ano	Ano	•		
	Jogurt / Kynutí chleba	8 h	od 30 min do 12 h	30 °C	Ano, od 22 °C do 40 °C	Ne	Ne	Ne	•	•	
	Ovesná / Vločková kaše	15 min	od 1 min do 2 h	100 °C	Ne	Ne	Ano	Ano		•	
	Manuální režim	30 min	od 1 min do 4 h	80 °C	Ano, od 70 °C do 160 °C	Ne	Ne	Ano	•	•	•

Poznámka: Při přípravě pokrmu si můžete všimnout mírného úniku páry z víka, zejména z tlakového omezovacího ventilu. Jedná se o normální jev, ke kterému dochází při nárůstu tlaku.













Viz obrázky ve Stručném návodu (obr. 25 až obr. 36)













Program dušení

- Vložte ingredience do hrnce a zcela zavřete a zajistěte víko.
- Otočením knoflíku ovládacího panelu doprava přejdete k programu Dušení . Na obrazovce se zobrazí výchozí doba přípravy pokrmu.
- Volitelné: Stiskněte tlačítko a nastavte požadovaný čas otáčením knoflíku ovládacího panelu doprava (prodloužení doby) nebo doleva (zkrácení doby).
- Stisknutím tlačítka spusťte program.
- Spotřebič zahájí fázi předehřevu. Na obrazovce se bude střídavě zobrazovat a a rozsvítí se kontrolka předehřevu .
- Po dokončení fáze předehřevu se spotřebič automaticky přepne do fáze přípravy pokrmu. Na obrazovce se zobrazí odpočítávání a rozsvítí se kontrolka probíhající přípravy pokrmu .
- Během přípravy pokrmu se ve spotřebiči vytváří tlak a tlačí plovákový ventil nahoru. Rozsvítí se kontrolka natlakování , která upozorňuje, že víko nelze otevřít bez předchozího uvolnění tlaku.
- Na konci odpočítávání spotřebič pípne a na displeji se zobrazí ikona .
- Po několika sekundách se spotřebič automaticky přepne do fáze udržování teploty. Na obrazovce se objeví ikona a rozsvítí se kontrolka udržování teploty .
- Stisknutím tlačítka na 3 sekundy můžete program kdykoli zastavit.

Program Polévka













- Vložte ingredience do hrnce a zcela zavřete a zajistěte víko.
- Otočením knoflíku ovládacího panelu doprava přejdete k programu Polévka . Na obrazovce se zobrazí výchozí doba přípravy pokrmu.
- Volitelné: Stiskněte tlačítko  a nastavte požadovaný čas otáčením knoflíku ovládacího panelu doprava (prodloužení doby) nebo doleva (zkrácení doby).
- Stisknutím tlačítka  spusťte program.
- Spotřebič zahájí fázi předehřevu. Na obrazovce se bude střídavě zobrazovat  a  a rozsvítí se kontrolka předehřevu .
- Po dokončení fáze předehřevu se spotřebič automaticky přepne do fáze přípravy pokrmu. Na obrazovce se zobrazí odpočítávání a rozsvítí se kontrolka probíhající přípravy pokrmu .
- Během přípravy pokrmu se ve spotřebiči vytváří tlak a tlačí plovákový ventil nahoru. Rozsvítí se kontrolka natlakování , která upozorňuje, že víko nelze otevřít bez předchozího uvolnění tlaku.
- Na konci odpočítávání spotřebič pípne a na displeji se zobrazí ikona .
- Po několika sekundách se spotřebič automaticky přepne do fáze udržování teploty. Na obrazovce se objeví ikona  a rozsvítí se kontrolka udržování teploty .
- Stisknutím tlačítka  na 3 sekundy můžete program kdykoli zastavit.

Program Pečení dozlatova / restování

- Otočením knoflíku ovládacího panelu doprava přejděte k programu Pečení dozlatova / restování . Na obrazovce se zobrazí výchozí doba přípravy pokrmu.
- Volitelné: Stiskněte tlačítko  a nastavte požadovaný čas otáčením knoflíku ovládacího panelu doprava (prodloužení doby) nebo doleva (zkrácení doby).
- Volitelné: Stiskněte tlačítko  a nastavte požadovanou teplotu otáčením knoflíku ovládacího panelu doprava (zvýšení teploty) nebo doleva (snížení teploty).
- Stisknutím tlačítka  spusťte program.
- Spotřebič zahájí fázi předehřevu. Na obrazovce se bude střídavě zobrazovat  a  a rozsvítí se kontrolka předehřevu .
- Po dokončení fáze předehřevu se spotřebič automaticky přepne do fáze přípravy pokrmu. Na obrazovce se zobrazí odpočítávání a rozsvítí se kontrolka probíhající přípravy pokrmu .
- Vložte ingredience do hrnce a nechte víko otevřené, aby se osmahly.
- Na konci odpočítávání spotřebič pípne a na displeji se zobrazí ikona .
- Po několika sekundách se spotřebič automaticky přepne do pohotovostního režimu. Na obrazovce se zobrazí ikona .
- Stisknutím tlačítka  na 3 sekundy můžete program kdykoli zastavit.















Program Pára

- Nalijte do hrnce 150 ml vody (3/4 šálku), vložte ingredience do napařovacího košíku a košík položte nahoru na hrnec. Zcela zavřete a zamkněte víko.
- Otočením knoflíku ovládacího panelu doprava přejděte k programu Pára . Na obrazovce se zobrazí výchozí doba přípravy pokrmu.
- Volitelné: Stiskněte tlačítko  a nastavte požadovaný čas otáčením knoflíku ovládacího panelu doprava (prodloužení doby) nebo doleva (zkrácení doby).
- Stisknutím tlačítka  spustíte program.
- Spotřebič zahájí fázi předehřevu. Na obrazovce se bude střídavě zobrazovat  a  a rozsvítí se kontrolka předehřevu .
- Po dokončení fáze předehřevu se spotřebič automaticky přepne do fáze přípravy pokrmu. Na obrazovce se zobrazí odpočítávání a rozsvítí se kontrolka probíhající přípravy pokrmu .
- Během přípravy pokrmu se ve spotřebiči vytváří tlak a tlačí plovákový ventil nahoru. Rozsvítí se kontrolka natlakování , která upozorňuje, že víko nelze otevřít bez předchozího uvolnění tlaku.
- Na konci odpočítávání spotřebič pípne a na displeji se zobrazí ikona .
- Po několika sekundách se spotřebič automaticky přepne do fáze udržování teploty. Na obrazovce se objeví ikona  a rozsvítí se kontrolka udržování teploty .
- Stisknutím tlačítka  na 3 sekundy můžete program kdykoli zastavit.













Program Pečení

- Vložte připravený pokrm do hrnce a zavřete víko, ale nezamykejte ho.
- Otočením knoflíku ovládacího panelu doprava přejděte k programu Pečení . Na obrazovce se zobrazí výchozí doba přípravy pokrmu.
- Volitelné: Stiskněte tlačítko  a nastavte požadovaný čas otáčením knoflíku ovládacího panelu doprava (prodloužení doby) nebo doleva (zkrácení doby).
- Volitelné: Stiskněte tlačítko  a nastavte požadovanou teplotu otáčením knoflíku ovládacího panelu doprava (zvýšení teploty) nebo doleva (snížení teploty).
- Stisknutím tlačítka  spustíte program.
- Spotřebič zahájí fázi předehřevu. Na obrazovce se bude střídavě zobrazovat  a  a rozsvítí se kontrolka předehřevu .
- Po dokončení fáze předehřevu se spotřebič automaticky přepne do fáze přípravy pokrmu. Na obrazovce se zobrazí odpočítávání a rozsvítí se kontrolka probíhající přípravy pokrmu .
- Na konci odpočítávání spotřebič pípne a na displeji se zobrazí ikona .
- Po několika sekundách se spotřebič automaticky přepne do fáze udržování teploty. Na obrazovce se objeví ikona  a rozsvítí se kontrolka udržování teploty .
- Stisknutím tlačítka  na 3 sekundy můžete program kdykoli zastavit.















Pomalé vaření / Sous-vide

- Vložte ingredience do hrnce a zavřete víko.
- Otočením knoflíku ovládacího panelu doprava přejděte k programu Pomalé vaření / Sous-vide . Na obrazovce se zobrazí výchozí doba přípravy pokrmu.
- Volitelné: Stiskněte tlačítko  a nastavte požadovaný čas otáčením knoflíku ovládacího panelu doprava (prodloužení doby) nebo doleva (zkrácení doby).
- Volitelné: Stiskněte tlačítko  a nastavte požadovanou teplotu otočením knoflíku ovládacího panelu doprava (zvýšení teploty) nebo doleva (snížení teploty).
- Stisknutím tlačítka  spustíte program.
- Spotřebič zahájí fázi předehřevu. Na obrazovce se bude střídavě zobrazovat  a  a rozsvítí se kontrolka předehřevu .
- Po dokončení fáze předehřevu se spotřebič automaticky přepne do fáze přípravy pokrmu. Na obrazovce se zobrazí odpočítávání a rozsvítí se kontrolka probíhající přípravy pokrmu .
- Na konci odpočítávání spotřebič pípne a na displeji se zobrazí ikona .
- Po několika sekundách se spotřebič automaticky přepne do pohotovostního režimu. Na obrazovce se zobrazí ikona .
- Stisknutím tlačítka  na 3 sekundy můžete program kdykoli zastavit.













Program Rýže











- Vložte ingredience do hrnce a zcela zavřete a zajistěte víko.
- Otočením knoflíku ovládacího panelu doprava přejděte k programu Rýže . Na obrazovce se zobrazí výchozí doba přípravy pokrmu.
- Volitelné: Stiskněte tlačítko  a nastavte požadovaný čas otáčením knoflíku ovládacího panelu doprava (prodloužení doby) nebo doleva (zkrácení doby).
- Stisknutím tlačítka  spustíte program.
- Spotřebič zahájí fázi předehřevu. Na obrazovce se bude střídavě zobrazovat  a  a rozsvítí se kontrolka předehřevu .
- Po dokončení fáze předehřevu se spotřebič automaticky přepne do fáze přípravy pokrmu. Na obrazovce se zobrazí odpočítávání a rozsvítí se kontrolka probíhající přípravy pokrmu .
- Během přípravy pokrmu se ve spotřebiči vytváří tlak a tlačí plovákový ventil nahoru. Rozsvítí se kontrolka natlakování , která upozorňuje, že víko nelze otevřít bez předchozího uvolnění tlaku.
- Na konci odpočítávání spotřebič pípne a na displeji se zobrazí ikona .
- Po několika sekundách se spotřebič automaticky přepne do fáze udržování teploty. Na obrazovce se objeví ikona  a rozsvítí se kontrolka udržování teploty .
- Stisknutím tlačítka  na 3 sekundy můžete program kdykoli zastavit.

Program Jogurt / Kynutí chleba

Program Jogurt / Kynutí chleba lze použít k přípravě jogurtu nebo k kynutí chlebového / moučnickového těsta.











- Vložte ingredience do hrnce a zavřete víko. Při kynutí těsta můžete těsto hníst přímo v hrnci a hrnec poté vložit do spotřebiče a zavřít víko.
- Otočením knoflíku ovládacího panelu doprava přejděte k programu Jogurt / Kynutí chleba . Na obrazovce se zobrazí výchozí doba přípravy pokrmu.
- Volitelné: Stiskněte tlačítko  a nastavte požadovaný čas otáčením knoflíku ovládacího panelu doprava (prodloužení doby) nebo doleva (zkrácení doby).
- Volitelné: Stiskněte tlačítko  a nastavte požadovanou teplotu otáčením knoflíku ovládacího panelu doprava (zvýšení teploty) nebo doleva (snížení teploty).
- Stisknutím tlačítka  spustíte program.
- Spotřebič zahájí fázi předehřevu. Na obrazovce se bude střídavě zobrazovat  a  a rozsvítí se kontrolka předehřevu .
- Po dokončení fáze předehřevu se spotřebič automaticky přepne do fáze přípravy pokrmu. Na obrazovce se zobrazí odpočítávání a rozsvítí se kontrolka probíhající přípravy pokrmu .
- Na konci odpočítávání spotřebič pípne a na displeji se zobrazí ikona .
- Po několika sekundách se spotřebič automaticky přepne do pohotovostního režimu. Na obrazovce se zobrazí ikona .
- Stisknutím tlačítka  na 3 sekundy můžete program kdykoli zastavit.

Program Ovesná / Vločková kaše

- Vložte ingredience do hrnce a zcela zavřete a zajistěte víko.
- Otočením knoflíku ovládacího panelu doprava přejděte k programu Ovesná / Vločková kaše . Na obrazovce se zobrazí výchozí doba přípravy pokrmu.
- Volitelné: Stiskněte tlačítko  a nastavte požadovaný čas otáčením knoflíku ovládacího panelu doprava (prodloužení doby) nebo doleva (zkrácení doby).
- Stisknutím tlačítka  spustíte program.
- Spotřebič zahájí fázi předehřevu. Na obrazovce se bude střídavě zobrazovat  a  a rozsvítí se kontrolka předehřevu .
- Po dokončení fáze předehřevu se spotřebič automaticky přepne do fáze přípravy pokrmu. Na obrazovce se zobrazí odpočítávání a rozsvítí se kontrolka probíhající přípravy pokrmu .
- Na konci odpočítávání spotřebič pípne a na displeji se zobrazí ikona .
- Po několika sekundách se spotřebič automaticky přepne do fáze udržování teploty. Na obrazovce se objeví ikona  a rozsvítí se kontrolka udržování teploty .
- Stisknutím tlačítka  na 3 sekundy můžete program kdykoli zastavit.



Manuální režim

- Vložte ingredience do hrnce a podle receptu zavřete víko, nebo ne.
- Otočením knoflíku ovládacího panelu doprava přejdete na Manuální režim . Na obrazovce se zobrazí výchozí doba přípravy pokrmu.

- Volitelné: Stiskněte tlačítko  a nastavte požadovaný čas otáčením knoflíku ovládacího panelu doprava (prodloužení doby) nebo doleva (zkrácení doby).
- Volitelné: Stiskněte tlačítko  a nastavte požadovanou teplotu otočením knoflíku ovládacího panelu doprava (zvýšení teploty) nebo doleva (snížení teploty).
- Stisknutím tlačítka  spusťte program.
- Spotřebič zahájí fázi předehřevu. Na obrazovce se bude střídavě zobrazovat  a  a rozsvítí se kontrolka předehřevu .
- Po dokončení fáze předehřevu se spotřebič automaticky přepne do fáze přípravy pokrmu. Na obrazovce se zobrazí odpočítávání a rozsvítí se kontrolka probíhající přípravy pokrmu .
- Na konci odpočítávání spotřebič pípne a na displeji se zobrazí ikona .
- Po několika sekundách se spotřebič automaticky přepne do pohotovostního režimu. Na obrazovce se zobrazí ikona .
- Stisknutím tlačítka  na 3 sekundy můžete program kdykoli zastavit.

7. Použijte funkci odloženého spuštění

Odložené spuštění může být užitečné k přednastavení spotřebiče na pozdější zahájení přípravy pokrmu.

- Nejprve vyberte program podle kroků popsaných výše v části 6.
- Před spuštěním vybraného programu stiskněte tlačítko . Na obrazovce se objeví přednastavený čas odloženého spuštění.
- Nastavte požadovaný čas otáčením knoflíku ovládacího panelu doprava (prodloužení doby) nebo doleva (zkrácení doby).
- Stiskněte tlačítko . Na obrazovce se objeví odpočítávání odloženého spuštění. Po uplynutí přednastavené doby začne spotřebič automaticky s přípravou.

8. Otevřete víko

- Nepokoušejte se víko otevírat, pokud je plovákový ventil nahoře a svítí kontrolka natlakování .
- Tlak lze na konci přípravy uvolnit 2 různými způsoby:

Přirozené uvolnění: Na konci přípravy nebo po zastavení programu se spotřebič sám ochladí a tlak se uvolní přirozeně. Během přirozeného uvolňování se může pokrm kvůli zbývajícimu tlaku v hrnci uvařit přespříliš. Ukončit proces přípravy okamžitě můžete pomocí ručního uvolnění.

Ruční uvolnění: Stiskněte tlačítko pro uvolnění tlaku na horní straně víka. V závislosti na množství pokrmu uvnitř hrnce to potrvá několik sekund až několik minut (obr. 34).

VAROVÁNÍ: Dávejte pozor na horkou páru v cházející ze spotřebiče. Udržujte obličej a ruce v dostatečné vzdálenosti od výstupu páry (obr. 45).

- Chcete-li otevřít víko, umístěte paže rovnoběžně s bočními madly, otočte úchopem víka proti směru hodinových ručiček a víko zvedněte (obr. 35 a 36).

VAROVÁNÍ: Dávejte pozor na horkou páru vycházející z hrnce.

9. Spotřebič vypojte ze zásuvky

- Po použití odpojte spotřebič ze sítě a nechte jej před čištěním alespoň 2 hodiny vychladnout.

10. Po použití spotřebič vyčistěte

- Po každém použití spotřebič vyčistěte.
- Před čištěním nechte spotřebič alespoň 2 hodiny chladnout.
- Pokyny k čištění naleznete v části 3. Vyčistěte všechny součásti spotřebiče uvedené v části PŘED PRVNÍM POUŽITÍM.

11. Tipy na údržbu

- Aby byla zajištěna dlouhodobá trvanlivost hrnce, nekrájejte v něm jídlo.
- Použijte dodané příslušenství. Nepoužívejte kovové kuchyňské náčiní, protože by mohlo dojít k poškození nepřilnavého povrchu nádoby.
- Po použití může těsnění uchovat vůni připraveného jídla. To je normální, silikon má malé póry, které se otevírají při vysoké teplotě a zavírají, jakmile teplota klesne. Abyste těsnění vůně zbavili, můžete:
 - vložit silikonový kroužek do myčky na nádobí,
 - přidat do hrnce 1 šálek octa, 1 šálek vody a 1 citrón rozkrájený na velké kousky, spustit na 2 minuty program Pára a nechat páru přirozeně vycházet.
- Těsnění vyměňte každé 2 roky, v případě poškození dřívě.

PRŮVODCE ŘEŠENÍM TECHNICKÝCH PROBLÉMŮ

Problém	Možné důvody	Řešení
Nelze otevřít víko	Víko nelze otevřít kvůli tlaku v hrnci.	Opakovaným stisknutím tlačítka uvolnění tlaku uvolněte tlak uvnitř hrnce. Úplné uvolnění tlaku může trvat několik minut.
	Tlak v hrnci je zcela uvolněn, ale plovákový ventil je zaseknutý, protože je příliš znečištěný, a proto se nemůže posunout dolů.	<p>a. Tlak zcela uvolníte tím, že spotřebič necháte alespoň 2 hodiny chladnout.</p> <p>b. Opatrně zatlačte plovákový ventil dolů zasunutím jehlice nebo dlouhého předmětu do otvoru plovákového ventilu. Pokud to nepomůže, odešlete spotřebič do autorizovaného servisního střediska.</p> <p>c. Při dalším použití plovákový ventil důkladně vyčistěte a vysušte.</p>
Nelze zavřít víko	Těsnění není správně namontováno.	Namontujte těsnění správně.
	Hrncel obsahuje horké ingredience, které generují páru.	Počkejte, až ingredience v hrnci zchladnou, a pak se znovu pokuste víko zavřít.
	Plovákový ventil je zaseknutý, protože je příliš znečištěný, a nemůže se proto pohybovat dolů.	<p>a. Opatrně zatlačte plovákový ventil dolů zasunutím jehlice nebo dlouhého předmětu do otvoru plovákového ventilu. Pokud to nepomůže, odešlete spotřebič do autorizovaného servisního střediska.</p> <p>b. Při dalším použití plovákový ventil důkladně vyčistěte a vysušte.</p>
	Poloha nebo směr zavření víka nejsou správné.	Zavřete víko ve správném směru podle návodu k použití.
Při otevírání víka zůstává hrncel na víku přichycen.	Těsnění vytvořilo sací efekt.	Hrncel se sám od víka uvolní. Je to normální a jednoduše to svědčí o dobrém těsnění produktu. Abyste předešli silnému pádu hrnce na produkt při otevírání víka, vždy víko otevírejte opatrně.

Problém	Možné důvody	Řešení
Intenzivní uvolnění tlaku z tlakového omezovacího ventilu.	Vnitřní tlak je vyšší než pracovní tlak nebo vnitřní tlak překračuje hodnotu bezpečného tlaku.	Důkladně vyčistěte tlakový ventil, plovákový ventil a víko. Pokud z plovákového ventilu stále vychází pára, vraťte přístroj do nejbližšího autorizovaného servisního střediska, kde jej zkontroluje, opraví nebo přenastaví oprávněná osoba.
	Tlakový omezovací ventil je v nesprávné poloze.	Opatrně otočte/zatlačte tlakový omezovací ventil, aby zapadl na místo. Dávejte pozor na horkou páru. Postavte se na bezpečné místo a použijte kuchyňské chňapky.
	Závada regulace tlaku měla za následek uvolnění tlaku.	Zašlete spotřebič do autorizovaného servisního střediska k opravě.
Kontinuální uvolňování tlaku z plovákového ventilu.	V plovákovém ventilu se nacházejí zbytky.	<p>a. Opakovaným stisknutím tlačítka uvolnění tlaku odstraňte tlak uvnitř hrnce. Úplné uvolnění tlaku může trvat několik minut.</p> <p>b. Nechte spotřebič alespoň 2 hodiny vychladnout.</p> <p>c. Před opětovným spuštěním přípravy pokrmu plovákový ventil vyčistěte a vysušte.</p>
	Plovákový ventil je zaseknutý.	<p>a. Opakovaným stisknutím tlačítka uvolnění tlaku odstraňte tlak uvnitř hrnce. Úplné uvolnění tlaku může trvat několik minut.</p> <p>b. Nechte spotřebič alespoň 2 hodiny vychladnout.</p> <p>c. Před opětovným spuštěním přípravy pokrmu plovákový ventil vyčistěte a vysušte.</p>

Problém	Možné důvody	Řešení
Únik páry z víka.	Těsnění není správně namontováno.	Sejměte těsnění, vyčistěte je a namontujte zpět do správné polohy.
	Těsnění je znečištěné.	Sejměte těsnění, vyčistěte je a namontujte zpět do správné polohy.
	Těsnění je poškozené nebo je hrana hrnce poškozená.	Zašlete spotřebič do autorizovaného servisního střediska k opravě.
Jídlo je nedovařeně	Poměr pevných/kapalných ingrediencí není správný.	Zkuste to znovu a postupujte přesně podle množství v receptu.
	Napájecí zdroj nedodává elektřinu.	Zkontrolujte elektrický obvod domácnosti.
Na digitální obrazovce se zobrazí kód E0.	Tlakový spínač je vadný.	Zašlete spotřebič do autorizovaného servisního střediska k opravě.
Na digitální obrazovce se zobrazí kód E1.	Snímač teploty je vadný.	Zašlete spotřebič do autorizovaného servisního střediska k opravě.
Na digitální obrazovce se zobrazí kód E2.	Víko není správně umístěno pro zvolený program přípravy. Každý program vyžaduje specifickou polohu víka.	Zkontrolujte a upravte polohu víka požadovanou programem přípravy, viz tabulka programů přípravy v části 6 tohoto návodu. Po správném umístění víka restartujte program. Pokud problém přetrvává, zašlete spotřebič do autorizovaného servisního střediska k opravě.

TEFAL/T-FAL* MEZINÁRODNÍ OMEZENÁ ZÁRUKA

 www.tefal.com

Společnost TEFAL/T-FAL* opravuje tento produkt během záruční doby i po jejím uplynutí.

Príslušenství, spotřební materiál a náhradní díly vyměnitelné koncovým uživatelem lze zakoupit, pokud jsou místně dostupné, podle pokynů uvedených na internetovém webu společnosti TEFAL/T-FAL www.tefal.com.

Záruka:**

Společnost TEFAL/T-FAL poskytuje záruku na tento výrobek v průběhu záruční doby v zemích*** uvedených v příloženém seznamu zemí, pokud jde o jakoukoli výrobní vadu materiálu nebo zpracování, a to od data nákupu nebo dodání. Mezinárodní záruka výrobce pokrývá veškeré náklady spojené s opravou ověřeného vadného produktu tak, aby byl v souladu s původními specifikacemi, a to opravou nebo výměnou jakékoli vadné součásti a nezbytnou prací. Na základě uvážení společnosti TEFAL/T-FAL může být namísto opravy vadného výrobku poskytnut ekvivalentní náhradní výrobek nebo náhradní výrobek vyšší třídy. Výlučná povinnost společnosti TEFAL/T-FAL a vaše výhradní řešení na základě této záruky jsou omezeny na takové opravy nebo výměny.

Podmínky a vyloučení:

Společnost TEFAL/T-FAL není povinna opravit ani nahradit jakýkoli výrobek, ke kterému není přiložen platný doklad o koupi. Výrobek je možné dopravit osobně nebo musí být přiměřeně zabalen a vrácen do autorizovaného servisního střediska společnosti TEFAL/T-FAL formou doporučené zásilky (nebo ekvivalentním způsobem). Úplné údaje o adrese pro autorizované servisní středisko v jednotlivých zemích jsou uvedeny na webových stránkách TEFAL/T-FAL (www.tefal.com) nebo je lze získat telefonicky v příslušném středisku služeb zákazníkům uvedeném v příloženém seznamu zemí. V zájmu zajištění co nejlepšího poprodejního servisu a neustálého zvyšování spokojenosti zákazníků může společnost TEFAL/T-FAL zaslat průzkum spokojenosti všem zákazníkům, kteří si nechali opravit svůj výrobek nebo kterým byl jejich výrobek vyměněn v autorizovaném servisním středisku společnosti TEFAL/T-FAL. Tato záruka se vztahuje pouze na výrobky zakoupené a používané pro domácí účely a nepokrývá žádné škody, ke kterým dojde v důsledku nesprávného použití, nedbalosti, nedodržení pokynů společnosti TEFAL/T-FAL nebo úpravy či neoprávněné opravy výrobku, vadného balení ze strany vlastníka nebo nesprávného zacházení ze strany přepravce. Rovněž se nevztahuje na běžné opotřebení, údržbu nebo výměnu spotřebních dílů ani na:

- použití nesprávného typu vody nebo spotřebního materiálu,
- mechanická poškození a přetížení,
- vniknutí vody, prachu nebo hmyzu do výrobku (kromě spotřebičů s vlastnostmi speciálně navrženými pro hmyz),
- poškození způsobené bleskem nebo přepětím,
- vytváření vodního kamene (odstranění vodního kamene musí být vždy provedeno podle návodu k použití),
- nehody, včetně požárů, povodní apod.
- poškození jakýchkoli skleněných nebo porcelánových předmětů ve výrobku,
- profesionální nebo komerční použití,
- poškození nebo špatný výkon způsobené zejména nesprávným napětím nebo frekvencí, viz informace na ID výrobku nebo ve specifikacích.

Zákonná práva spotřebitelů:

Tato mezinárodní záruka společnosti TEFAL/T-FAL nijak nezasahuje do zákonných práv spotřebitele, práv, která nelze vyloučit nebo omezit, a ani do práv vůči maloobchodnímu prodejci, od kterého spotřebitel výrobek zakoupil. Tato záruka poskytuje spotřebiteli specifická zákonná práva, přičemž spotřebitel může mít také další zákonná práva, která se v jednotlivých státech nebo zemích liší. Spotřebitel může uplatňovat jakákoli taková práva na základě svého výhradního uvážení. ***Pokud byl výrobek zakoupen v zemi uvedené na seznamu a poté používán v jiné zemi ze seznamu, doba trvání mezinárodní záruky TEFAL/T-FAL představuje dobu platnosti pro danou zemi použití, a to i v případě, že byl výrobek zakoupen v zemi uvedené na seznamu s delší záruční dobou. Oprava může trvat déle, pokud produkt není prodán společností TEFAL/T-FAL lokálně v zemi použití. Pokud produkt nelze v nové zemi použít opravit, je mezinárodní záruka společnosti TEFAL/T-FAL omezena na nahrazení podobným nebo alternativním produktem s podobnou cenou, pokud je to možné. *Domácí spotřebiče TEFAL se v některých oblastech, jako je Amerika a Japonsko, objevují pod značkou T-FAL. TEFAL/T-FAL jsou registrované ochranné známky společnosti Groupe SEB. Ušchovejte si tento dokument jako referenci pro případ, že budete chtít uplatnit nárok v rámci záruky.

****Pouze pro Austrálii:**

Naše zboží je dodáváno se zárukami, které nelze podle australského spotřebitelského práva vyloučit. Máte nárok na náhradu nebo vrácení peněz v případě závažné poruchy a na odškodné za jakoukoli další přiměřeně předvídatelnou ztrátu nebo škodu. Máte také nárok na opravu nebo výměnu zboží, pokud zboží není v přijatelné kvalitě a závada nepředstavuje závažnou poruchu.

****Pouze pro Indii:**

Záruka na váš produkt Tefal je poskytována na 2 roky. Záruka se vztahuje výhradně na opravu vadného výrobku, ale společnost TEFAL může podle vlastního uvážení poskytnout místo opravy vadného výrobku výrobek náhradní. Chce-li zákazník nechat svůj výrobek opravit, je povinen zaprotokolovat servisní požadavek do vyhrazené aplikace TEFAL SERVICE APP pro smartphony nebo musí zavolat do střediska péče o zákazníky TEFAL na číslo 1860-200-1232, provozní hodiny po-so 9-18 h. Na produkty vrácené poštou se záruka nevztahuje. Jako doklad o koupi musí zákazník poskytnout jak tento ozaitkový záruční list, tak i daňový doklad.

KÖSZÖNJÜK, HOGY A TEFALT VÁLASZTOTTA

Üdvözljük a gyors és ízletes ételek világában!

A Turbo Cuisine termékekkel az volt a célunk, hogy újra feltaláljuk a fazekat: Egyszerűbb. Ízletesebb. Még jobb!

Az ezen vezérelv alapján tervezett Turbo Cuisine termékek segítségével időt takaríthat meg, és ízletes ételleket készíthet otthon, egyszerűen és kényelmesen.

Ismét köszönjük, hogy befogadott minket a konyhájába.

Most pedig főzzünk együtt!

TARTALOM

Gyors üzembe helyezési útmutató képekben	439
A Tefal javaslata: első a biztonság.....	445
A termék minden alkatrésze.....	454
A kezelőpanel megismerése.....	455
Használati és tisztítási útmutató.....	456
Műszaki hibaelhárítási útmutató	473
A Tefal International Limited garanciája	476

1

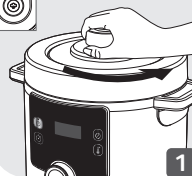

1

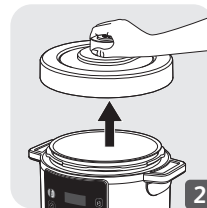

2

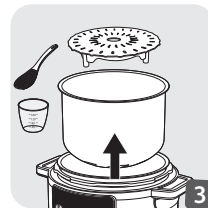

3

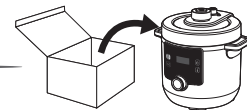

2



4



5

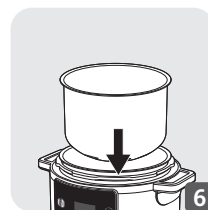

6



HU

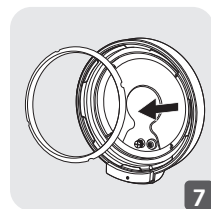

7

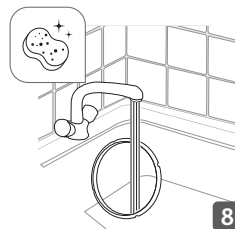

8

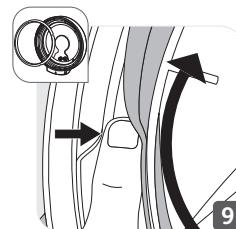

9

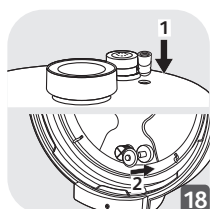
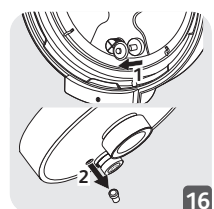
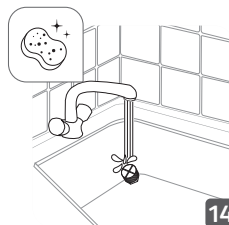
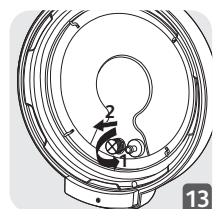
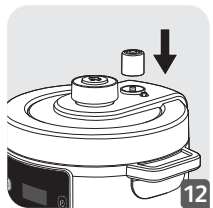
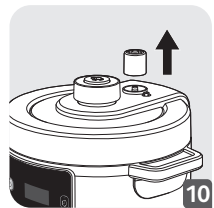

3

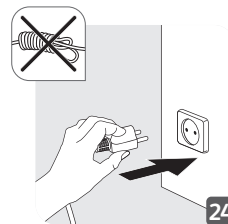
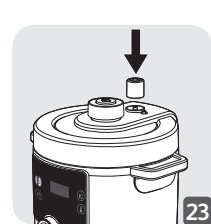
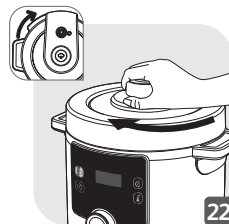
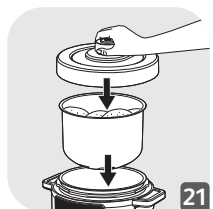
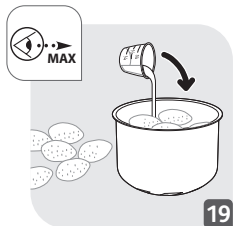

4

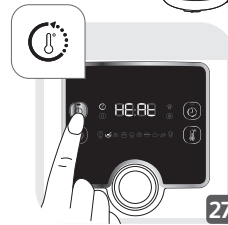

HU

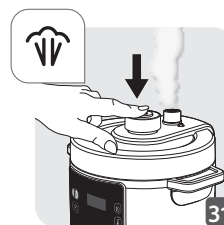
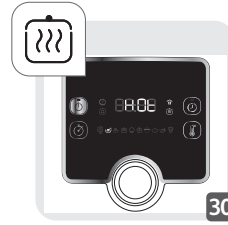
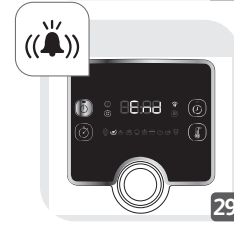
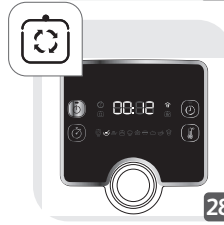

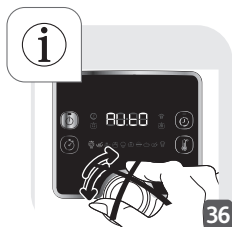
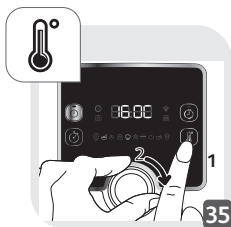

5

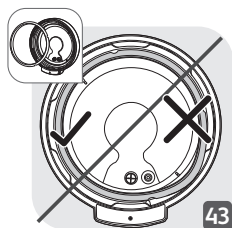
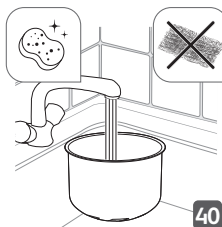
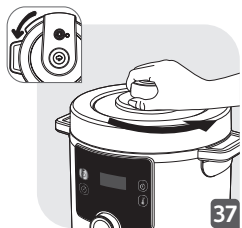

5

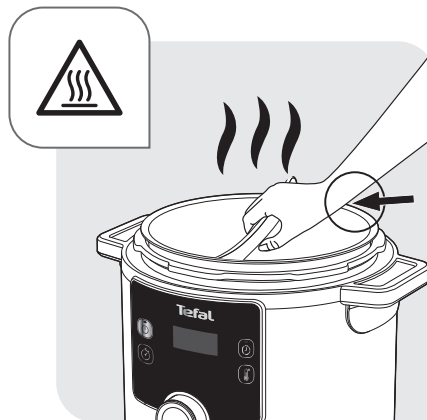

HU



OK

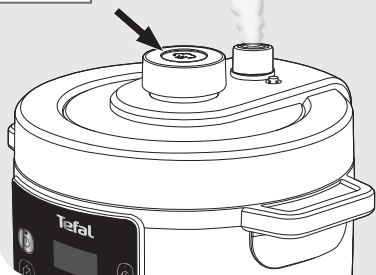
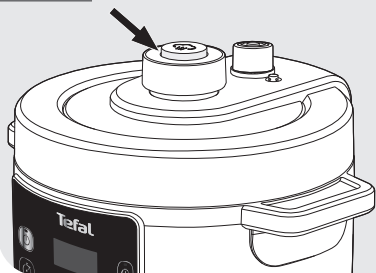

A TEFAL JAVASLATA: ELSŐ ABIZTONSÁG

A biztonság az első számú prioritásunk. Termékünket magas biztonsági és technológiai szabványoknak megfelelően tervezzük és gyártjuk. Azonban, mint minden elektromos készülék esetében, vannak potenciális kockázatok, ezért kérjük, hogy figyeljen oda, és tartsa be az alábbi utasításokat.

BIZTONSÁGI UTASÍTÁSOK

Szánjon rá időt, és olvassa el figyelmesen az alábbi utasításokat, és őrizze meg őket későbbi használatra.

- A készülék és tartozékainak nem megfelelő használata károsíthatja a készüléket, és sérülést okozhat.
- A készülék nyomás alatt főzi az ételeket. A nem megfelelő használat a gőz miatt égési sérüléseket okozhat.
- Az Ön biztonsága érdekében a termék megfelel az alkalmazandó szabályoknak és szabályozásoknak (alacsony feszültségre, elektromágneses összeférhetőségre, élelmiszeriparban használható anyagokra, környezetvédelemre vonatkozó irányelvek stb.).
- A készülék tartalmazza a főzéshez szükséges hőforrást.

HU

1. Hol használható biztonságosan?

- Kizárólag beltérben használható.
- A készülék csak otthoni háztartási használatra alkalmas. A következő felhasználási területeken történő használatra nem alkalmas, így ezekre a garancia sem vonatkozik:
 - üzletek, irodák és egyéb munkahelyek teakonyhája;
 - mezőgazdasági épületek;

- szállodák, motelek és egyéb szálláshelyek ügyfelei általi használat;
- panzió jellegű helyek.
- Ne helyezze a készüléket forró sütőbe vagy forró főzőlapra. Ne helyezze a készüléket nyílt láng vagy gyúlékony tárgy közelébe.
- Sík, stabil, hőálló munkafelületen használja, kifröccsenő víztől távol.

2. Ki használhatja biztonságosan?

- Ezt a készüléket nem használhatják olyan személyek (gyermeket is beleértve), akik csökkent fizikai, érzékszervi vagy szellemi képességekkel rendelkeznek, vagy nem rendelkeznek kellő belátással és tudással, kivéve, ha az említett személyek a biztonságukért felelős személy felügyelete alatt állnak, vagy ilyen személytől kaptak utasítást a berendezés használatára vonatkozóan.
- A készüléket csökkent fizikai, érzékelési vagy szellemi képességekkel rendelkező, vagy a készülék működtetésében járatlan személyek is használhatják, amennyiben ezt felügyelet mellett teszik, illetve ismerik a készülék biztonságos működtetésének módját és megértik az azzal járó veszélyeket.
- Gyermek nem használhatja a készüléket. A készülék és a hozzá tartozó hálózati kábel gyermekektől elzárva tartandó.
- A gyermekek ne játsszanak a készülékkel.

- A gyermekeket szemmel kell tartani, hogy ne játsszanak a készülékkel.

3. A biztonságos használat módja – általános használat?

- Ne használja a készüléket a rendeltetéstől eltérő célra.
- Ne használja a készüléket olajban történő sütéshez. Csak pirításra használható.
- A készülék nem sterilizáló. Ne használja edények sterilizálására.
- A készüléket nem külső időkapcsolóról vagy külön távvezérlő rendszerről történő üzemeltetésre tervezték.
- A készülék hordozásához mindig használja a készülék burkolatán található két oldalsó fogantyút. Ha a készülék forró, viseljen konyhai kesztyűt. A nagyobb biztonság érdekében a készülék mozgatása előtt győződjön meg arról, hogy a fedél le van zárva.
- A főzőedény alja és a fűtőlemez közvetlen érintkezésben kell legyen. Távolítsa el minden tárgyat vagy ételmaradékot a főzőedény és a fűtőlemez közül, mert ez befolyásolhatja a teljesítményt.
- Ne feledje, hogy bizonyos típusú élelmiszerek, például a párolt alma, a tőzegáfonya, a rebarbara, az árpagyöngy, a zabliszt vagy más gabonafélék, a sárgaborsó, vagy a tészták habot és kifröccsenést okozhatnak, ezáltal eltömődhetnek a szelepek. Legyen óvatos az ilyen típusú ételek elkészítésekor és a használat után alaposan tisztítsa meg a szelepeket.

- Szaftos étel főzésekor óvatosan rázza meg a főzőedényt, mielőtt felnyitná a fedelet, hogy elkerülje az étel kifröccsenését.
- Ne feledje, hogy bizonyos receptek, amelyek tejet tartalmaznak, habosodhatnak, túlfolyhatnak és eltömíthetik a szelepeket. Legyen óvatos az ilyen receptek elkészítésekor és a használat után alaposan tisztítsa meg a szelepeket.
- Ha olyan húst főz, amelynek külső bőrrétege a nyomás hatására felduzzadhat (ilyen például a marhanyelv), sütés után ne szűrje át a bőrt, ha az fel van duzzadva. Ezzel égési sérülést okozhat. Ilyen esetben sütés előtt szűrje át a bőrt.
- Ne használja a készüléket üres állapotban, főzőedény nélkül vagy a főzőedény hozzávalókkal való feltöltése nélkül. Ez a készülék súlyos károsodását okozhatja.
- Ne töltsen fel a készüléket a főzőedény nélkül.
- Ne használja a nyomás alatt lévő készüléket víz hozzáadása nélkül, mert ez súlyos kárt okozhat a készülékben.
- Vigyázat: ne öntsön folyadékot a csatlakozódugóra.
- A főzőedényt kizárólag a készülék fűtőlemezával melegítse fel, és ne használjon más edényt. Ne használja a főzőedényt más készülékekkel.
- A főzőedényt CSAK a készülékben használja. Ne használja főzőlapon, sütőben stb.
- Használjon műanyag- vagy fakanalat, hogy elkerülje a főzőedény tapadásmentes bevonatának sérülését. Ne vágjon ételt közvetlenül a főzőedényben.

- Ne érintse meg a szelepeket, kivéve, ha a készüléket a megadott utasításoknak megfelelően tisztítja és karbantartja.
- Ne helyezzen idegen tárgyakat a szelepekbe és a nyomáscsökkentő gombba. Ne cserélje ki a szelepet.
- Rendszeresen ellenőrizze a szelepek csatornáit, amelyek lehetővé teszik a gőz kijutását, és győződjön meg arról, hogy nincsenek-e eltömödve.
- A fedél és a ház közé ne tegyen rongyot vagy más tárgyat a fedél nyitva tartására. Ez tartósan károsíthatja a tömitést.
- Ne lógassa le a tápkábelt az asztal vagy a pult szélén, és vigyázzon, hogy ne érjen forró felületekhez.

4. A biztonságos használat módja – főzés előtt?

HU

- A készülék használata előtt ellenőrizze, hogy az úszószelep és a nyomáskorlátozó szelep tiszta-e.
- A készülék használata előtt ellenőrizze, hogy a tömités megfelelően fel van-e helyezve a fedélre.
- Ügyeljen arra, hogy a főzőedény alja és a fűtőlemez mindig tiszta legyen. Ellenőrizze, hogy a fűtőlemez középső része mozgatható legyen.
- Ne töltsen a készüléket a főzőedényen lévő MAX jelzésnél tovább.
- Kérjük, tartsa be az étel és víz mennyiségére vonatkozó utasításokat, hogy elkerülje a forrásban lévő víz kicsordulását, amely károsíthatja a készüléket és sérülést okozhat.

- Nyomás alá helyezés előtt ellenőrizze, hogy a készülék megfelelően le van-e zárva.
- Tartsa a nyomáscsökkentő gombot zárt állásban.

5. A biztonságos használat módja – főzés közben?

- Ne próbálja meg felnyitni a fedelet, amíg a nyomás megfelelően le nem csökkent. Ne nyissa fel a fedelet, amíg az úszószelep le nem megy.
- Soha nyissa ki erővel a készüléket.
- Főzés közben és a főzés végén a készülék hőt és gőzt bocsát ki. Az égési sérülések elkerülése érdekében tartsa távol az arcát és a kezét a készüléktől. Használat közben ne érintse meg a készülék fedelét.
- A nyomás alatt lévő készüléket ne mozdítsa meg. Mozgatáskor használja a fogantyúkat, és szükség esetén viseljen konyhai kesztyűt. Ne használja a fedél gombját a készülék felemeléséhez.
- A készülék működése közben ne vegye ki a főzőedényt.
- Píritás módban ügyeljen a fröccsenés által okozott égési sérülés veszélyére, amikor ételt vagy hozzávalókat tesz az edénybe.

6. A biztonságos használat módja – főzés után?

- A fedelet mindig a fedél gombjánál fogva nyissa fel. Tartsa a karját az oldalsó fogantyúkkal párhuzamosan. A forrásban lévő víz a tömítés és a fedél közé szorulhat, és égési sérülést okozhat.
- A fedél felnyitásakor ügyeljen a készülékből kiáramló gőz okozta égési sérülések kockázatára. Először

nagyon enyhén emelje fel a fedelet, hogy a gőz lassan távozhasson.

- Ne érintse meg a készülék forró alkatrészeit! Használat után a fűtőlemez felülete akár még 2 órán át forró maradhat.
- Húzza ki a hálózati kábelt a fali aljzatból, ha nem használja a készüléket, illetve tisztítás előtt. Hagyja lehűlni a készüléket, mielőtt beteszi vagy kiveszi az alkatrészeket.

7. A biztonságos használat módja – tisztítás?

- Minden használat után törölje tisztára a főzőedény alját és a fűtőlemezt.
- Soha ne merítse a készüléket vízbe.
- A készülék tisztításával kapcsolatban tekintse meg a használati útmutatót. A főzőedényt és a fedelet meleg, mosogatószeres vízben is elmoshatja, ne tegye őket mosogatógépbe. Tisztítsa meg a készülék házát egy nedves törölruga segítségével.

8. Mi a teendő sérülés esetén?

- Ne üzemeltesse a készüléket, ha megsérült a hálózati kábel vagy a csatlakozódugó, vagy ha a készülék hibásan működött, illetve bármilyen módon megsérült. Vigye vissza a készüléket a legközelebbi hivatalos szervizközpontba vizsgálatra, javításra vagy beállításra.
- A termék javítását kizárólag arra jogosult személy végezheti.

- Ha a hálózati kábel sérült, a veszély elkerülése érdekében azt egy hivatalos szervizközpontban ki kell cseréltetni. Ne cserélje ki a mellékelt tápkábelt más kábelekre.
- Ne sértse meg a tömítést. Ha sérült, cseréltesse ki hivatalos szervizközponttal.
- Cserélje ki a tömítést 2 évente, vagy hamarabb, amennyiben a tömítés kopott vagy cserére szorul.
- Csak az adott típushoz megfelelő pótalkatrészeket használjon. Ez különösen fontos a tömítés és a főzőedény esetében.
- Csak a hivatalos szervizközpontokban értékesített pótalkatrészeket használjon.
- A készülék gyártója által nem ajánlott tartozékok használata sérülést okozhat.
- Ne használjon más főzőedényt a készülékben a mellékelt főzőedény helyett. A főzőedényt kizárólag a termékhez való használatra tervezett eredeti pótalkatrésszel cserélje ki.
- Ha a készülékre tovább nincs szükség, akkor az aktuális szabályozásoknak megfelelően hatástalanítani kell (húzza ki, és vágja át a hálózati kábelt).

A környezetvédelem az első!



- ① A készülék értékes nyersanyagokat tartalmaz, amelyek visszanyerhetők vagy újrahasznosíthatók.
- ➔ A készüléket egy önkormányzati hulladékgyűjtő telepen adja le.

9. Mikor érvényes a garancia?

- A garancia nem terjed ki a főzőedény rendellenes kopására és elhasználódására.
- Kérjük, figyelmesen olvassa el a használati útmutató az új készülék első használata előtt. Minden olyan használat, amely nem felel meg a jelen utasításoknak, mentesíti a gyártót minden felelősség alól, és érvényteleníti a garanciát.
- Kereskedelmi felhasználás, nem megfelelő használat, illetve az útmutató be nem tartása esetén a gyártó semmilyen felelősséget nem vállal, a garancia pedig érvényét veszti.

A TERMÉK MINDEN ALKATRÉSZE

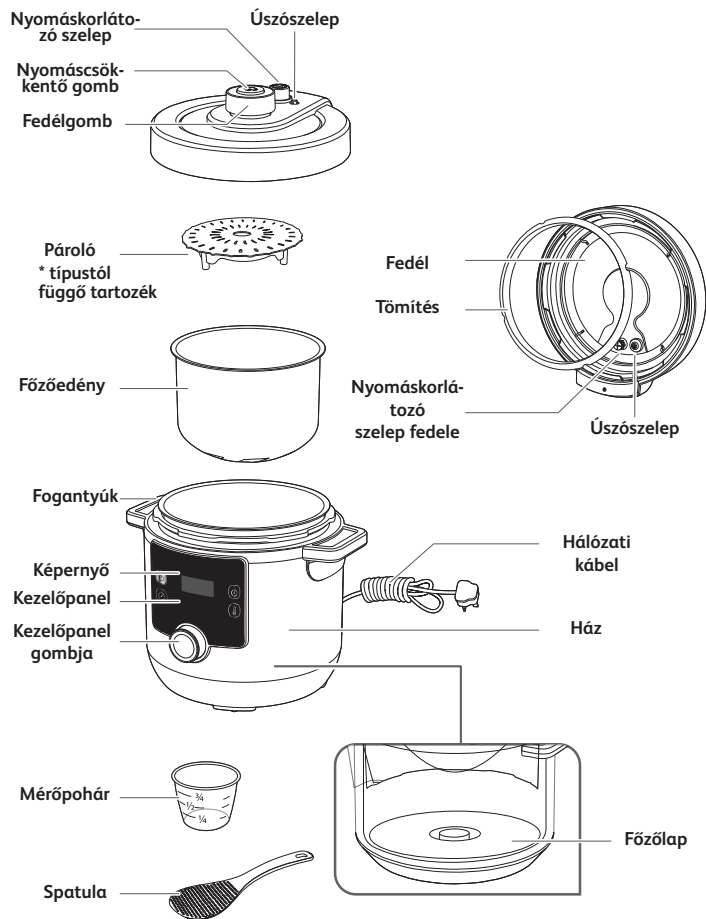

A KEZELŐPANEL MEGISMERÉSE

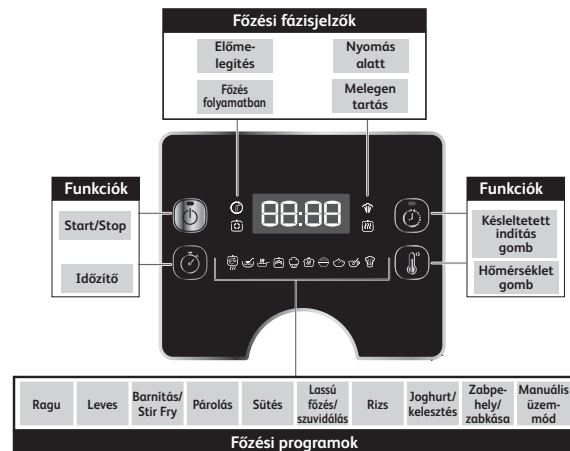

ÁLLAPOTÜZENETEK

- Üdvözlő üzenet a készülék bekapcsolásakor.
- Időkijelzés. Ebben a példában: 1 óra 30 perc.
- Hőmérséklet-kijelző. Ebben a példában: 114 Celsius fok.
- Azt jelzi, hogy a program alapértelmezett automatikus hőmérséklet/ idő beállítással rendelkezik. Ez nem módosítható.
- Azt jelzi, hogy a hőmérséklet emelkedik az előmelegítési szakaszban.
- Azt jelzi, hogy a készülék előmelegítése megtörtént.
- Azt jelzi, hogy a program befejeződött.
- Azt jelzi, hogy a készülék melegen tartási szakaszban van.
- Azt jelzi, hogy a program megszakadt.
- Azt jelzi, hogy a készülék készenléti üzemmódban van.

HU

A gyors üzembe helyezési útmutató ábrái (jelölés: x.ábra) alapján tájékozódjon.

TEENDŐK AZ ELSŐ HASZNÁLAT ELŐTT

1. Távolítsa el a csomagolást

- Vegye ki a készüléket a csomagolásából, és az első használat előtt olvassa el a használati útmutatót.
- Az első használat előtt távolítsa el a promóciós matricákat (ha vannak) a készülékről.

2. Nyissa fel a fedelet

- A fedél kinyitásához fogja meg a fedél gombját, fordítsa el az óramutató járásával ellentétes irányba, és emelje fel a fedelet (1. és 2. ábra).

Megjegyzés: A fedél felemelésekor előfordulhat, hogy a főzőedény a fedélre szorul. Ez normális jelenség, és egyszerűen a termék jó zárását mutatja. Annak érdekében, hogy a fedél kinyitásakor a főzőedény ne essen rá a termékre, mindig óvatosan nyissa fel a fedelet.

- Helyezze a készüléket sík felületre. Távolítson el minden védőanyagot és tartozékot a készülék belsejéből (3. ábra).

3. Tisztítsa meg a készülék összes alkatrészét

3a. Tisztítsa meg a fedelet, a főzőedényt és a tartozékokat

- Tisztítsa meg a fedelet, a főzőedényt és a tartozékokat puha szivaccsal és meleg szappanos vízzel (4. ábra).
- Szárítsa meg a fedelet, a főzőedényt és a tartozékokat (5. ábra)

- Ne használjon súrolókefét vagy dörzsszivacsot a főzőedény tisztításához, mert az károsíthatja a főzőedény tapadásmentes bevonatát (40. ábra).
- Ne merítse a készüléket vízbe (41. ábra).
- Ha véletlenül vízbe meríti a készüléket, vagy víz fröccsen közvetlenül a fűtőlemezre, vigye el egy hivatalos szervizközpontba javításra.
- Ne tegye a fedelet és a főzőedényt mosogatógépbe (42. ábra).
- Ne feledje, hogy csak a következő tartozékok tisztíthatók mosogatógépben: merőkanál, mérőpohár és pároló kosár.

3b. Tisztítsa meg a tömitést

- Távolítsa el a tömitést a fedélről, és tisztítsa meg puha szivaccsal és meleg szappanos vízzel (7. és 8. ábra).
- Alaposan szárítsa meg.
- Helyezze és nyomja a tömitést a helyére (9. ábra). Nyomja le erősen, hogy sehol se dudorodjon ki, és hogy a tömités szorosan illeszkedjen a helyére.
- A tömités felhelyezése után, ha túl gyorsan nyitja fel a fedelet, előfordulhat, hogy a főzőedény a fedélre rögzül (37. és 38. ábra). Ilyenkor várjon néhány másodpercet, amíg a főzőedény leválik a fedélről (39. ábra).

Megjegyzés: Ez normális jelenség, és egyszerűen a termék jó zárását mutatja. Annak érdekében, hogy a fedél kinyitásakor a főzőedény ne essen rá a termékre, mindig óvatosan nyissa fel a fedelet.

FIGYELEM: Soha ne használja a készüléket tömités nélkül (44. ábra)

3c. Tisztítsa meg a szelepeket

- A nyomáskorlátozó szelep tisztításához távolítsa el a nyomáskorlátozó szelepet a fedél tetején lévő csőről (10. ábra). Tisztítsa meg puha szivaccsal és meleg szappanos vízzel (11. ábra). Ha megszáradt, ügyeljen arra, hogy a cső belülről tiszta legyen, mielőtt a nyomáskorlátozó szelepet visszatenné a fedél tetején lévő csőre (12. ábra). Győződjön meg arról, hogy a nyomáskorlátozó szelep megfelelően a helyére került. Fel és le kell tudnia mozogni.
- A nyomáskorlátozó szelep fedelének tisztításához csavarja ki a szelep fedelét a fedél belsejéből (13. ábra). Tisztítsa meg puha szivaccsal és meleg szappanos vízzel (14. ábra). Ha megszáradt, ügyeljen arra, hogy a cső belülről tiszta legyen, mielőtt visszacsavarja a nyomáskorlátozó szelepet a fedélbe (15. ábra).
- Az úszószelep tisztításához távolítsa el az úszószelep tömítését a fedél belsejéből, majd fordítsa meg a fedelet, hogy az úszószelep kijöjjön a belőle (16. ábra). Tisztítsa meg az úszószelep tömítését és az úszószelepet puha szivaccsal és meleg szappanos vízzel (17. ábra). Ha megszáradt, helyezze vissza az úszószelepet a fedélre, és tegye vissza az úszószelep tömítését (18. ábra). Győződjön meg arról, hogy az úszószelep megfelelően a helyére került. Fel és le kell tudnia mozogni.

3d. Tisztítsa meg a készülék burkolatát

- Tisztítsa meg a készülék házát egy nedves törlőruha segítségével.
- Ne merítse a készüléket vízbe (41. ábra).
- Törölje le a fűtőlemezt egy száraz ruhával.

HASZNÁLATI ÚTMUTATÓ

1. Helyezze a hozzávalókat a főzőedénybe

- Vegye ki a főzőedényt a házából.

- Tegye a hozzávalókat a főzőedénybe.
- Ne feledje, hogy az étel és a folyadék szintje soha nem haladhatja meg a főzőedényen feltüntetett maximális szintet (19. ábra).
- Ha olyan élelmiszereket főz, amelyek nyomás alatt történő főzés közben megdagadnak, például dehidratált zöldségeket vagy rizst, ne töltsse a főzőedényt a felénél tovább.

2. Helyezze a főzőedényt a házába

- Ellenőrizze, hogy a főzőedény alja tiszta és száraz-e, és távolítsa el az ételmaradványokat a fűtőlemezről (20. ábra).
- Helyezze a főzőedényt a házába (21. ábra).
- Soha ne használja a készüléket a főzőedény nélkül.

3. Csukja le és zárolja a fedelet.

- Ellenőrizze, hogy a tömítés megfelelően van-e a fedélre helyezve (43. ábra).
- Fogja meg a fedél gombját, helyezze a fedelet a készülékre, és a rögzítéshez fordítsa el az óramutató járásával megegyező irányba (22. ábra).

4. Csatlakoztassa a nyomáskorlátozó szelepet

- Helyezze a nyomáskorlátozó szelepet megfelelően a fedélre (23. ábra). Ne feledje, hogy a szelep kissé laza marad, ez normális jelenség.

5. Kapcsolja be a készüléket

- Teljesen tekerje le a tápkábelt, és csatlakoztassa a hálózathoz (24. ábra).
- A készülék sípoló hangot ad, a képernyő villog és megjelenik a következő felirat: .

6. Válasszon ki és indítson el egy főzési programot

- Minden programhoz tartozik alapértelmezett idő és hőmérséklet, és adott fedélpozíciót igényelnek. Kérjük, tekintse át a főzési programok táblázatát:

FŐZÉSI PROGRAMOK TÁBLÁZATA

Főzési program ikonja	Főzési program neve	Alapértelmezett főzési idő	Állítható idő	Alapértelmezett hőmérséklet	Állítható hőmérséklet	Alapértelmezett nyomás	Készleteltét: indítás 10 percről 12 óráig	Melegítse akár 24 órán át	Fedél állapota		
									A fedél csukva van és le van zárva	A fedél csukva van, de nincs lezárva	Fedél nyitva
	Ragu	30 perc	1 perc és 2 óra között	114 °C	Nem	70 Kpa	Igen	Igen	•		
	Leves	12 perc	1 perc és 2 óra között	114 °C	Nem	70 Kpa	Igen	Igen	•		
	Barnítás/ Stir Fry	20 perc	1 perc és 1 óra között	160 °C	Igen, 100 °C és 160 °C között	Nem	Nem	Nem			•
	Párolás	10 perc	1 perc és 2 óra között	114 °C	Nem	70 Kpa	Igen	Igen	•		
	Sütés	40 p	1 perc és 2 óra között	160 °C	Igen, 100 °C és 160 °C között	Nem	Igen	Igen		•	
	Lassú főzés/ szuvidálás	4 óra	30 perc és 12 óra között	85 °C	Igen, 55 °C és 95 °C között	Nem	Igen	Nem	•	•	
	Rizs	12 perc	1 perc és 2 óra között	114 °C	Nem	70 Kpa	Igen	Igen	•		
	Joghurt/ kelesztés	8 óra	30 perc és 12 óra között	30C	Igen, 22 °C és 40 °C között	Nem	Nem	Nem	•	•	
	Zabpehely/ zabkása	15 perc	1 perc és 2 óra között	100 °C	Nem	Nem	Igen	Igen		•	
	Manuális üzemmód	30 perc	1 perc és 4 óra között	80 °C	Igen, 70 °C és 160 °C között	Nem	Nem	Igen	•	•	•

Megjegyzés: Főzés közben enyhe gőzszivárgást észlelhet a fedélből, különösen a nyomáskorlátozó szelepből. Ez normális jelenség, és akkor fordul elő, amikor nyomás alakul ki.

Tekintse meg a gyors üzembe helyezési útmutató ábrái című részt (25–36. ábrák)















Ragu program











- Helyezze a hozzávalókat a főzőedénybe, teljesen csukja le és zárolja a fedelet.
- Fordítsa a kezelőpanel gombját jobbra a Ragu program eléréséhez . A képernyőn megjelenik az alapértelmezett főzési idő.
- Opcionális: Nyomja meg a(z) gombot, és állítsa be a kívánt időt a kezelőpanel gombjának jobbra forgatásával (az idő növeléséhez), vagy balra forgatásával (az idő csökkentéséhez).
- A(z) gombbal indítsa el a főzési programot.
- A készülék elindítja az előmelegítési szakaszt. A képernyőn a(z) vagy a(z) jelenik meg, és az előmelegítés jelzőfénye világitani kezd.
- Az előmelegítési szakasz befejeztével a készülék automatikusan a főzési szakaszra vált. A képernyőn megjelenik a visszaszámlálás, és a főzés folyamatban jelzőfénye világitani kezd.
- Főzés közben nyomás alakul ki a készülékben, ami felnyomja az úszószelepet. A nyomás alatt jelzőfénye világít, ezzel jelzi, hogy a fedél nem nyitható ki a nyomás kiengetése nélkül.
- A visszaszámlálás végén a készülék sípol, és a képernyőn a következő jelenik meg: .
- A készülék néhány másodperc múlva automatikusan átvált a melegen tartás szakaszra. A képernyőn a(z) jelenik meg, és a melegen tartás jelzőfénye világitani kezd.
- Ha három másodpercig lenyomva tartja a(z) gombot, bármikor leállíthatja a programot.

HU

Leves program

- Helyezze a hozzávalókat a főzőedénybe, teljesen csukja le és zárolja a fedelet.
- Fordítsa a kezelőpanel gombját jobbra a Leves program eléréséhez . A képernyőn megjelenik az alapértelmezett főzési idő.
- Opcionális: Nyomja meg a(z)  gombot, és állítsa be a kívánt időt a kezelőpanel gombjának jobbra forogatásával (az idő növeléséhez), vagy balra forogatásával (az idő csökkentéséhez).
- A(z)  gombbal indítsa el a főzési programot.
- A készülék elindítja az előmelegítési szakaszt. A képernyőn a(z)  vagy a(z)  jelenik meg, és az előmelegítés jelzőfénye  világítani kezd.
- Az előmelegítési szakasz befejeztével a készülék automatikusan a főzési szakaszra vált. A képernyőn megjelenik a visszaszámlálás, és a főzés folyamatban jelzőfénye  világítani kezd.
- Főzés közben nyomás alakul ki a készülékben, ami felf nyomja az úszószelepet. A nyomás alatt jelzőfénye  világít, ezzel jelzi, hogy a fedél nem nyitható ki a nyomás kiengedése nélkül.
- A visszaszámlálás végén a készülék sípol, és a képernyőn a következő jelenik meg: .
- A készülék néhány másodperc múlva automatikusan átvált a melegen tartás szakaszra. A képernyőn a(z)  jelenik meg, és a melegen tartás jelzőfénye  világítani kezd.
- Ha három másodpercig lenyomva tartja a(z)  gombot, bármikor leállíthatja a programot.

Barnítás/Stir Fry program

- Fordítsa a kezelőpanel gombját jobbra a Barnítás/Stir Fry program eléréséhez . A képernyőn megjelenik az alapértelmezett főzési idő.
- Opcionális: Nyomja meg a(z)  gombot, és állítsa be a kívánt időt a kezelőpanel gombjának jobbra forogatásával (az idő növeléséhez), vagy balra forogatásával (az idő csökkentéséhez).
- Opcionális: Nyomja meg a(z)  gombot, és állítsa be a kívánt hőmérsékletet a kezelőpanel gombjának jobbra forogatásával (a hőmérséklet növeléséhez), vagy balra forogatásával (a hőmérséklet csökkentéséhez).
- A(z)  gombbal indítsa el a főzési programot.
- A készülék elindítja az előmelegítési szakaszt. A képernyőn a(z)  vagy a(z)  jelenik meg, és az előmelegítés jelzőfénye  világítani kezd.
- Az előmelegítési szakasz befejeztével a készülék automatikusan a főzési szakaszra vált. A képernyőn megjelenik a visszaszámlálás, és a főzés folyamatban jelzőfénye  világítani kezd.
- Helyezze a hozzávalókat a főzőedénybe, és a dobva-rázva piritáshoz tartsa nyitva a fedelet.
- A visszaszámlálás végén a készülék sípol, és a képernyőn a következő jelenik meg: .
- A készülék néhány másodperc múlva automatikusan átvált a készenléti üzemmódra. A képernyőn a következő jelenik meg: .
- Ha három másodpercig lenyomva tartja a(z)  gombot, bármikor leállíthatja a programot.



Párolás program

- Helyezzen 150 ml vizet (3/4 csésze) a főzőedénybe, tegye a hozzávalókat a pároló kosárba, és helyezze a pároló kosarat a főzőedény tetejére. Teljesen csukja le és zárolja a fedelet.
- Fordítsa a kezelőpanel gombját jobbra a Párolás program eléréséhez . A képernyőn megjelenik az alapértelmezett főzési idő.
- Opcionális: Nyomja meg a(z) gombot, és állítsa be a kívánt időt a kezelőpanel gombjának jobbra forgatásával (az idő növeléséhez), vagy balra forgatásával (az idő csökkentéséhez).
- A(z) gombbal indítsa el a főzési programot.
- A készülék elindítja az előmelegítési szakaszt. A képernyőn a(z) vagy a(z) jelenik meg, és az előmelegítés jelzőfénye világítani kezd.
- Az előmelegítési szakasz befejeztével a készülék automatikusan a főzési szakaszra vált. A képernyőn megjelenik a visszaszámlálás, és a főzés folyamatban jelzőfénye világítani kezd.
- Főzés közben nyomás alakul ki a készülékben, ami felfnyomja az úszószelepet. A nyomás alatt jelzőfénye világít, ezzel jelzi, hogy a fedél nem nyitható ki a nyomás kiengedése nélkül.
- A visszaszámlálás végén a készülék sípol, és a képernyőn a következő jelenik meg: .
- A készülék néhány másodperc múlva automatikusan átvált a melegen tartás szakaszra. A képernyőn a(z) jelenik meg, és a melegen tartás jelzőfénye világítani kezd.
- Ha három másodpercig lenyomva tartja a(z) gombot, bármikor leállíthatja a programot.













Sütés program

- Helyezze az előkészített hozzávalókat a főzőedénybe, teljesen csukja le, de ne zárolja a fedelet.
- Fordítsa a kezelőpanel gombját jobbra a Sütés program eléréséhez . A képernyőn megjelenik az alapértelmezett főzési idő.
- Opcionális: Nyomja meg a(z) gombot, és állítsa be a kívánt időt a kezelőpanel gombjának jobbra forgatásával (az idő növeléséhez), vagy balra forgatásával (az idő csökkentéséhez).
- Opcionális: Nyomja meg a(z) gombot, és állítsa be a kívánt hőmérsékletet a kezelőpanel gombjának jobbra forgatásával (a hőmérséklet növeléséhez), vagy balra forgatásával (a hőmérséklet csökkentéséhez).
- A(z) gombbal indítsa el a főzési programot.
- A készülék elindítja az előmelegítési szakaszt. A képernyőn a(z) vagy a(z) jelenik meg, és az előmelegítés jelzőfénye világítani kezd.
- Az előmelegítési szakasz befejeztével a készülék automatikusan a főzési szakaszra vált. A képernyőn megjelenik a visszaszámlálás, és a főzés folyamatban jelzőfénye világítani kezd.
- A visszaszámlálás végén a készülék sípol, és a képernyőn a következő jelenik meg: .
- A készülék néhány másodperc múlva automatikusan átvált a melegen tartás szakaszra. A képernyőn a(z) jelenik meg, és a melegen tartás jelzőfénye világítani kezd.
- Ha három másodpercig lenyomva tartja a(z) gombot, bármikor leállíthatja a programot.















Lassú főzés/szuvidálás program

- Helyezze a hozzávalókat a főzőedénybe és zárolja a fedelet.
- Fordítsa a kezelőpanel gombját jobbra a Lassú főzés/szuvidálás program  eléréséhez. A képernyőn megjelenik az alapértelmezett főzési idő.
- Opcionális: Nyomja meg a(z)  gombot, és állítsa be a kívánt időt a kezelőpanel gombjának jobbra forgatásával (az idő növeléséhez), vagy balra forgatásával (az idő csökkentéséhez).
- Opcionális: Nyomja meg a(z)  gombot, és állítsa be a kívánt hőmérsékletet a kezelőpanel gombjának jobbra forgatásával (a hőmérséklet növeléséhez), vagy balra forgatásával (a hőmérséklet csökkentéséhez).
- A(z)  gombbal indítsa el a főzési programot.
- A készülék elindítja az előmelegítési szakaszt. A képernyőn a(z)  vagy a(z)  jelenik meg, és az előmelegítés jelzőfénye  világítani kezd.
- Az előmelegítési szakasz befejeztével a készülék automatikusan a főzési szakaszra vált. A képernyőn megjelenik a visszaszámlálás, és a főzés folyamatban jelzőfénye  világítani kezd.
- A visszaszámlálás végén a készülék sípol, és a képernyőn a következő jelenik meg: .
- A készülék néhány másodperc múlva automatikusan átvált a készenléti üzemmódra. A képernyőn a következő jelenik meg: .
- Ha három másodpercig lenyomva tartja a(z)  gombot, bármikor leállíthatja a programot.



Rizs program

- Helyezze a hozzávalókat a főzőedénybe, teljesen csukja le és zárolja a fedelet.
- Fordítsa a kezelőpanel gombját jobbra a Rizs program eléréséhez . A képernyőn megjelenik az alapértelmezett főzési idő.
- Opcionális: Nyomja meg a(z)  gombot, és állítsa be a kívánt időt a kezelőpanel gombjának jobbra forgatásával (az idő növeléséhez), vagy balra forgatásával (az idő csökkentéséhez).
- A(z)  gombbal indítsa el a főzési programot.
- A készülék elindítja az előmelegítési szakaszt. A képernyőn a(z)  vagy a(z)  jelenik meg, és az előmelegítés jelzőfénye  világítani kezd.
- Az előmelegítési szakasz befejeztével a készülék automatikusan a főzési szakaszra vált. A képernyőn megjelenik a visszaszámlálás, és a főzés folyamatban jelzőfénye  világítani kezd.
- Főzés közben nyomás alakul ki a készülékben, ami felnyomja az úszószelepet. A nyomás alatt jelzőfénye  világít, ezzel jelzi, hogy a fedél nem nyitható ki a nyomás kiengedése nélkül.
- A visszaszámlálás végén a készülék sípol, és a képernyőn a következő jelenik meg: .
- A készülék néhány másodperc múlva automatikusan átvált a melegen tartás szakaszra. A képernyőn a(z)  jelenik meg, és a melegen tartás jelzőfénye  világítani kezd.
- Ha három másodpercig lenyomva tartja a(z)  gombot, bármikor leállíthatja a programot.













Joghurt/kelesztés program

A Joghurt/kelesztés program joghurt készítéséhez, illetve kenyér- és süteménytészta kelesztéséhez használható.











- Helyezze a hozzávalókat a főzőedénybe és zárolja a fedelet. A tészta kelesztésekor a tésztát dagaszthatja közvetlenül a

főzőedényben, ez után a főzőedényt helyezze a házba, és tegye rá a fedelet.

- Fordítsa a kezelőpanel gombját jobbra a Joghurt/kelesztés program  eléréséhez. A képernyőn megjelenik az alapértelmezett főzési idő.
- Opcionális: Nyomja meg a(z)  gombot, és állítsa be a kívánt időt a kezelőpanel gombjának jobbra forgatásával (az idő növeléséhez), vagy balra forgatásával (az idő csökkentéséhez).
- Opcionális: Nyomja meg a(z)  gombot, és állítsa be a kívánt hőmérsékletet a kezelőpanel gombjának jobbra forgatásával (a hőmérséklet növeléséhez), vagy balra forgatásával (a hőmérséklet csökkentéséhez).
- A(z)  gombbal indítsa el a főzési programot.
- A készülék elindítja az előmelegítési szakaszt. A képernyőn a(z)  vagy a(z)  jelenik meg, és az előmelegítés jelzőfénye  világitani kezd.
- Az előmelegítési szakasz befejeztével a készülék automatikusan a főzési szakaszra vált. A képernyőn megjelenik a visszaszámlálás, és a főzés folyamatban jelzőfénye  világitani kezd.
- A visszaszámlálás végén a készülék sípol, és a képernyőn a következő jelenik meg: .
- A készülék néhány másodperc múlva automatikusan átvált a készenléti üzemmódra. A képernyőn a következő jelenik meg: .
- Ha három másodpercig lenyomva tartja a(z)  gombot, bármikor leállíthatja a programot.



Zabpehely/zabkása program









- Helyezze a hozzávalókat a főzőedénybe, teljesen csukja le és zárolja a fedelet.

- Fordítsa a kezelőpanel gombját jobbra a Zabpehely/zabkása program  eléréséhez. A képernyőn megjelenik az alapértelmezett főzési idő.
- Opcionális: Nyomja meg a(z)  gombot, és állítsa be a kívánt időt a kezelőpanel gombjának jobbra forgatásával (az idő növeléséhez), vagy balra forgatásával (az idő csökkentéséhez).
- A(z)  gombbal indítsa el a főzési programot.
- A készülék elindítja az előmelegítési szakaszt. A képernyőn a(z)  vagy a(z)  jelenik meg, és az előmelegítés jelzőfénye  világitani kezd.
- Az előmelegítési szakasz befejeztével a készülék automatikusan a főzési szakaszra vált. A képernyőn megjelenik a visszaszámlálás, és a főzés folyamatban jelzőfénye  világitani kezd.
- A visszaszámlálás végén a készülék sípol, és a képernyőn a következő jelenik meg: .
- A készülék néhány másodperc múlva automatikusan átvált a melegen tartás szakaszra. A képernyőn a(z)  jelenik meg, és a melegen tartás jelzőfénye  világitani kezd.
- Ha három másodpercig lenyomva tartja a(z)  gombot, bármikor leállíthatja a programot.



Manuális üzemmód

- Helyezze a hozzávalókat a főzőedénybe, és a recepttől függően zárja le vagy tartsa nyitva a fedelet.
- Fordítsa a kezelőpanel gombját jobbra a Manuális üzemmód  eléréséhez. A képernyőn megjelenik az alapértelmezett főzési idő.
- Opcionális: Nyomja meg a(z)  gombot, és állítsa be a kívánt időt a kezelőpanel gombjának jobbra forgatásával (az idő növeléséhez), vagy balra forgatásával (az idő csökkentéséhez).

- Opcionális: Nyomja meg a(z)  gombot, és állítsa be a kívánt hőmérsékletet a kezelőpanel gombjának jobbra forgatásával (a hőmérséklet növeléséhez), vagy balra forgatásával (a hőmérséklet csökkentéséhez).
- A(z)  gombbal indítsa el a főzési programot.
- A készülék elindítja az előmelegítési szakaszt. A képernyőn a(z)  vagy a(z)  jelenik meg, és az előmelegítés jelzőfénye  világítani kezd.
- Az előmelegítési szakasz befejeztével a készülék automatikusan a főzési szakaszra vált. A képernyőn megjelenik a visszaszámlálás, és a főzés folyamatban jelzőfénye  világítani kezd.
- A visszaszámlálás végén a készülék sípol, és a képernyőn a következő jelenik meg: .
- A készülék néhány másodperc múlva automatikusan átvált a készenléti üzemmódra. A képernyőn a következő jelenik meg: .
- Ha három másodpercig lenyomva tartja a(z)  gombot, bármikor leállíthatja a programot.

7. Használja a késleltetett indítás funkciót

A késleltetett indítás hasznos lehet, ha később kívánja elkezdeni a főzést.

- Először válasszon ki egy programot a 6. részben leírt lépések szerint.
- A kiválasztott program elindítása előtt nyomja meg a(z)  gombot. A képernyőn megjelenik a késleltetett indítás alapértelmezett ideje.
- Állítsa be a kívánt időt a kezelőpanel gombjának jobbra forgatásával (az idő növeléséhez), vagy balra forgatásával (az idő csökkentéséhez).

- Nyomja meg a következő gombot: . A képernyőn megjelenik a késleltetett indítás visszaszámlálója. Az előre beállított idő leletével a készülék automatikusan megkezdi a főzést.

8. Nyissa fel a fedelet

- Ne nyissa fel a fedelet, ha az úszószelep fent van, és világít a nyomás alatt jelzőfénye .
- A nyomás 2 különböző módon engedhető ki a főzés végén:

Természetes lecsökkenés: A főzés befejeztével vagy a program leállítása után a készülék magától lehűl, és a nyomás természetes módon lecsökken. Természetes lecsökkenéskor az étel túlfőhet az edényben lévő nyomás miatt. A kézi lecsökkentéssel azonnal leállíthatja a főzési folyamatot.

Kézi lecsökkentés: Tartsa nyomva a fedél tetején lévő nyomáscsökkentő gombot. A nyomás lecsökkenéséhez a főzőedényben lévő étel mennyiségétől függően néhány másodperc vagy néhány perc szükséges (34. ábra).

FIGYELEM: Vigyázzon a készülékből kiáramló forró gőzzel. Tartsa távol az arcát és a kezét a kiáramló gőztől (45. ábra).

- A fedél kinyitásához tartsa a karját az oldalsó fogantyúkkal párhuzamosan, fogja meg a fedél gombját, fordítsa el az óramutató járásával ellentétes irányba, és emelje fel a fedelet (35. és 36. ábra).

FIGYELEM: Vigyázzon a főzőedényből kiáramló forró gőzzel.

9. Húzza ki a készülék dugóját a konnektorból

- Használat után húzza ki a készülék csatlakozódugóját a konnektorból, és hagyja hűlni legalább 2 órán keresztül a tisztítás előtt.

10. Használat utáni tisztítás

- Minden használat után tisztítsa meg a készüléket.
- Tisztítás előtt hagyja a készüléket legalább 2 órán át hűlni.

- A tisztításra vonatkozó utasításokat lásd a 3. részben. Az ELSŐ HASZNÁLAT ELŐTT lévő szakaszban leírtak szerint tisztítsa meg a készülék összes alkatrészét.

11. Karbantartási tippek

- A főzőedény tartósságának biztosítása érdekében ne vágjon benne ételt.
- Használja a mellékelt tartozékokat. Ne használjon fém eszközöket, mert azok kárt tehetnek az edényben lévő tapadásmentes bevonatban.
- Használat után a tömítés megőrizheti az edény illatát. Ez normális jelenség; a szilikon kis pórusokkal rendelkezik, amelyek megnyílnak a magas hőmérséklet hatására, és visszazárulnak, ha a hőmérséklet csökken. A tömítésből származó szag megszüntetése érdekében a következőket teheti:
 - Tegye a szilikon gyűrűt a mosogatógépbe
 - Tegyen 1 csésze ecetet, 1 csésze vizet és 1 nagy darabokra vágott citromot a főzőedénybe, és indítsa el a párolás programot 2 percig, majd hagyja, hogy a gőz magától távozzon.
- 2 évente vagy sérülés esetén korábban cserélje ki a tömítést.

MŰSZAKI HIBAELHÁRÍTÁSI ÚTMUTATÓ

Probléma	Lehetséges okok	Megoldások
Nem lehet kinyitni a fedelet	Nem lehet kinyitni a főzőedényben lévő nyomás miatt.	Tartsa folyamatosan nyomva a nyomáscsökkentő gombot a főzőedényben lévő nyomás lecsökkentéséhez. A nyomás teljes kiengedése eltarthat néhány percig.
	A nyomás a főzőedényben teljesen megszűnik, de az úszószelep beragadt, mert túl szennyezett, és ezért nem tud lefelé mozogni.	<p>a. Teljesen csökkentse le a nyomást a készülékben úgy, hogy legalább 2 órán át hűlni hagyja</p> <p>b. Finoman nyomja le az úszószelepet úgy, hogy egy nyársat vagy egy hosszú tárgyat helyez az úszószelep nyílásába. Ha ez nem működik, küldje el a készüléket egy hivatalos szervizközpontba.</p> <p>c. A következő használatához alaposan tisztítsa és szárítsa meg az úszószelepet.</p>
Nem lehet lezárni a fedelet	A tömítés nincs megfelelően behelyezve.	Helyezze be megfelelően a tömítést.
	A főzőedény forró hozzávalókat tartalmaz, amelyek gőzt termelnek.	Várja meg, amíg a főzőedényben lévő hozzávalók kihűlnek, majd próbálja meg ismét lezárni a fedelet.
	Az úszószelep beragadt, mert túl szennyezett, és ezért nem tud lefelé mozogni.	<p>a. Finoman nyomja le az úszószelepet úgy, hogy egy nyársat vagy egy hosszú tárgyat helyez az úszószelep nyílásába. Ha ez nem működik, küldje el a készüléket egy hivatalos szervizközpontba.</p> <p>b. A következő használatához alaposan tisztítsa és szárítsa meg az úszószelepet.</p>
A fedél felnyitásakor a főzőedény a fedélre rögzül.	A fedél zárásának helyzete vagy iránya nem megfelelő.	Zárja le a fedelet a használati utasításnak megfelelő irányban.
	A tömítés szívóhatást hozott létre.	A főzőedény magától elengedi a fedelet. Ez normális jelenség, és egyszerűen a termék jó zárását mutatja. Annak érdekében, hogy a fedél kinyitásakor a főzőedény ne essen rá a termékre, mindig óvatosan nyissa fel a fedelet.

Probléma	Lehetséges okok	Megoldások
A nyomáskorlátozó szelep erőteljesen engedti ki a nyomást.	A belső nyomás meghaladja az üzemi nyomást, vagy a belső nyomás meghaladja a biztonsági nyomást.	Tisztítsa meg alaposan a nyomáskorlátozó szelepet, az úszószelepet és a fedelet. Ha az úszószelepből még mindig jön ki gőz, kérjük, vigye vissza a készüléket a legközelebbi hivatalos szervizközpontba, hogy ellenőriztesse, megjavíttassa vagy beállíttassa a készüléket a jogosult személlyel.
	A nyomáskorlátozó szelep nem megfelelő helyzetben van.	Óvatosan forgassa el/nyomja meg a nyomáskorlátozó szelepet, hogy az a helyére kerüljön. Vigyázzon a forró gőzzel. Helyezkedjen el biztonságosan, és viseljen konyhai kesztyűt.
	A hibás nyomásszabályozás a nyomás lecsökkenését eredményezte.	Küldje el a készüléket egy hivatalos szervizközpontba javításra.
Az úszószelep folyamatosan engedti ki a nyomást.	Kosz van az úszószelepből.	<p>a. Tartsa folyamatosan nyomva a nyomáscsökkentő gombot a főzőedényben lévő nyomás lecsökkentéséhez. A nyomás teljes kiengedése eltarthat néhány percig.</p> <p>b. Tisztítás előtt hagyja a készüléket legalább 2 órán át hűlni.</p> <p>c. A főzés újrakezdése előtt tisztítsa és szárítsa meg az úszószelepet.</p>
	Az úszószelep beragadt.	<p>a. Tartsa folyamatosan nyomva a nyomáscsökkentő gombot a főzőedényben lévő nyomás lecsökkentéséhez. A nyomás teljes kiengedése eltarthat néhány percig.</p> <p>b. Tisztítás előtt hagyja a készüléket legalább 2 órán át hűlni.</p> <p>c. A főzés újrakezdése előtt tisztítsa és szárítsa meg az úszószelepet.</p>

Probléma	Lehetséges okok	Megoldások
Gőz szivárog a fedélből.	A tömítés nincs megfelelően behelyezve.	Távolítsa el a tömítést, tisztítsa meg, majd helyezze vissza a megfelelő helyre.
	A tömítés szennyezett.	Távolítsa el a tömítést, tisztítsa meg, majd helyezze vissza a megfelelő helyre.
	A tömítés vagy a főzőedény pereme sérült.	Küldje el a készüléket egy hivatalos szervizközpontba javításra.
Az étel nyers	A szilárd és folyékony összetevők aránya nem megfelelő.	Próbálkozzon újra, pontosan követve a recept által előírt mennyiségeket.
	Az áramellátásból nem érkezik áram.	Ellenőrizze az otthoni elektromos áramkört.
Az „E0” kód jelenik meg a digitális képernyőn.	Hibás a nyomáskapcsoló.	Küldje el a készüléket egy hivatalos szervizközpontba javításra.
Az „E1” kód jelenik meg a digitális képernyőn.	A hőmérséklet-érzékelő hibás.	Küldje el a készüléket egy hivatalos szervizközpontba javításra.
Az „E2” kód jelenik meg a digitális képernyőn.	A fedél nincs megfelelően felhelyezve a főzési programhoz. Minden programhoz egy adott fedélpozíció szükséges.	Ellenőrizze és állítsa a fedelet a főzési programhoz megfelelő módon. Lásd a használati útmutató 6. részében található főzési programok táblázatát. A fedél megfelelő felhelyezése után indítsa újra a programot. Ha a probléma továbbra is fennáll, küldje el a készüléket egy hivatalos szervizközpontba javításra.

TEFAL/T-FAL* NEMZETKÖZI KORLÁTOZOTT GARANCIA

 www.tefal.com

A termék a garancia időtartama alatt és után a TEFAL/T-FAL* által javítható.

A TEFAL/T-FAL internetes oldalán (www.tefal.com) leírtak szerint a tartozékok, a fogyóeszközök és a végfelhasználó által cserélhető alkatrészek beszerezhetők, ha azok helyben rendelkezésre állnak.

A garancia:**

A TEFAL/T-FAL garanciát vállal a termékre gyártási vagy anyaggyártási hibái esetén az adott országokban*** a mellékelt országlistában feltüntetett garanciális időszak alatt, a vásárlás vagy a szállítás dátumától kezdődően. A nemzetközi gyártó által nyújtott garancia fedezi a bizonyítottan hibás terméknek az eredeti specifikáció szerinti visszaállításával kapcsolatos költségeket, amely származhat a hibás alkatrészek javításából vagy cseréjéből, valamint egyéb szükséges munkavégzésből. A TEFAL/T-FAL dönthet úgy, hogy a hibás termék javítása helyett azzal egyenértékű vagy jobb csereterméket ad a fogyasztónak. A TEFAL/T-FAL egyedül kötelezettsége és az Ön garancia szerinti kizárólagos jogosultsága az ilyen javításra vagy cserére korlátozódik.

Feltételek és kizárások:

A TEFAL/T-FAL nem köteles megjavítani vagy kicserélni azokat a termékeket, amelyekhez nem mellékeltek a vásárlást igazoló dokumentumot. A termék személyesen is elvihető egy jóváhagyott szervizközpontba, vagy megfelelően becsomagolva visszaküldheti tértivevényes (vagy ezzel egyenértékű) szállítással a TEFAL/T-FAL hivatalos szervizközpontjába. Az egyes országok hivatalos szervizközpontjainak teljes címét a TEFAL/T-FAL honlapján (www.tefal.com) találja, vagy felhívhatja az országlistán szereplő megfelelő ügyfélszolgálati központot. Annak érdekében, hogy a lehető legjobb vevőszolgálati szolgáltatást nyújthassa, és folyamatosan növelhesse az ügyfelek elégedettségét, a TEFAL/T-FAL elégedettségi felmérést küldhet minden olyan ügyfélnek, aki a terméket a hivatalos szervizközpontban javíttatta vagy cseréltette. Ez a garancia csak a háztartási használatra vásárolt és használt termékekre vonatkozik, és nem terjed ki a nem rendeltetészerű használatból, hanyagságból, a TEFAL/T-FAL utasításainak be nem tartásából, a termék módosításából vagy jogosulatlan javításából, a tulajdonos általi hibás csomagolásból vagy a szállító általi helytelen kezelésből eredő károkra. Nem vonatkozik továbbá a fogyóeszközök szokásos elhasználódására, karbantartására vagy cseréjére, vagy a következőkre:

- nem megfelelő típusú víz vagy fogyóeszköz használata,
- mechanikai sérülések, túlterhelés,
- víz, por vagy rovarok bekerülése a termékekbe (kivéve a kifejezetten rovarokra tervezett berendezéseket),
- villámcsapás vagy túlfeszültség okozta károsodás,
- vízkövesedés (a vízkömentesítésnek a használati utasítás szerint kell történnie),
- balesetek, beleértve tűz, árvíz stb.,
- a termékben található üveg- vagy porcelánárak károsodása.
- szakmai vagy kereskedelmi felhasználás,
- nem megfelelő feszültség vagy frekvencia miatti sérülés vagy rossz végeredmény (ezek megtalálhatók a termék azonosítóján vagy a műszaki adataiban)

A fogyasztók jogszabályban rögzített jogai:

Ez a nemzetközi TEFAL/T-FAL garancia nem érinti a fogyasztót esetlegesen illető, jogszabályban rögzített jogait, vagy azokat a jogokat, amelyek nem zárhatók ki vagy nem korlátozhatók, sem azon kiskereskedővel szembeni jogokat, akitől a fogyasztó a terméket vásárolta. Ez a garancia a fogyasztók számára meghatározott jogokat biztosít, és a fogyasztó más, államoként vagy országoként eltérő, jogszabályban rögzített jogokkal is rendelkezhet. A fogyasztó az ilyen jogokat saját mérlegelése szerint érvényesítheti. ***Ha egy terméket egy felsorolt országban vásároltak, majd egy másik felsorolt országban használnak fel, a nemzetközi TEFAL/T-FAL garancia időtartama a felhasználás országában érvényes garancia időtartama, még akkor is, ha a terméket egy olyan felsorolt országban vásárolták meg, amelyben hosszabb a garancia időtartama. A javítási folyamat hosszabb időt is igényelhet, ha a terméket a használat országában nem a TEFAL/T-FAL értesíti. Ha a termék nem javítható az új felhasználási országban, a nemzetközi TEFAL/T-FAL garancia hasonló termékkel vagy más, hasonló árú termékkel történő helyettesítésre korlátozódik, lehetőség szerint. *A TEFAL háztartási készülékek egyes területeken, például Amerikában és Japánban, a T-FAL márkanév alatt jelennek meg. A TEFAL/T-FAL a Groupe SEB bejegyzett védjegye. Kérjük, Grízzé meg ezt a dokumentumot, ha a garancia alapján élni szeretne ezekkel a jogokkal.

****Csak Ausztráliában:**

Termékindezten olyan garanciákat nyújtanak, amelyekre az ausztrál fogyasztóvédelmi törvény nem zárhat ki. Ön jogosult komolyabb hiba esetén a termék cseréjére vagy árának megtérítésére, valamint bármely más, előrelátható veszteség vagy kár esetében kompenzációra. Ön jogosult az áru javíttatására vagy cseréjére akkor is, ha az áru nem elfogadható minőségű, vagy a hiba nem súlyos.

****Csak Indiában:**

A Tefal termék garanciája 2 évig érvényes. A garancia kizárólag a hibás termék javítására vonatkozik, de a TEFAL belátása szerint a hibás termék javítása helyett cseretermék is rendelkezésre bocsátható. Ha a vásárló meg szeretné javíttatni a terméket, rögzítenie kell egy szervezeti kérelmet a TEFAL SERVICE APP okostelefonos alkalmazás segítségével, vagy a TEFAL ügyfélszolgálati központ felhívásával (1860-200-1232). **Nyitvatartás: hétfőtől szombatig 09:00 és 18:00 óra között.** A postán visszaküldött termékekre nem vonatkozik a garancia. A vásárlás igazolására a vevőnek ezt a bélyegzett garanciakártyát és adószámlát is be kell nyújtania.

VĂ MULȚUMIM CĂ AȚI ALES TEFAL

Bine ați venit în lumea gătitului rapid și delicios!

Cu Turbo Cuisine, am acceptat provocarea de a reinventa modul de a găti: Mai ușor. Mai gustos. Mai bun!

Proiectat cu acest principiu în minte, Turbo Cuisine vă permite să economisiți timp și să gătiți mese delicioase în casă, într-un mod absolut simplu și comod.

Vă mulțumim din nou că ne-ați primit în bucătăria dvs.

Acum, haideți să gătim împreună!

CUPRINS

Ghid de pornire rapidă în imagini.....	479
Tefal recomandă siguranța în primul rând.....	485
Toate piesele produsului dvs.	494
Familiarizarea cu panoul de comandă.....	495
Ghid de utilizare și curățare	496
Ghid de depanare tehnică	513
Garanție internațională limitată Tefal	516

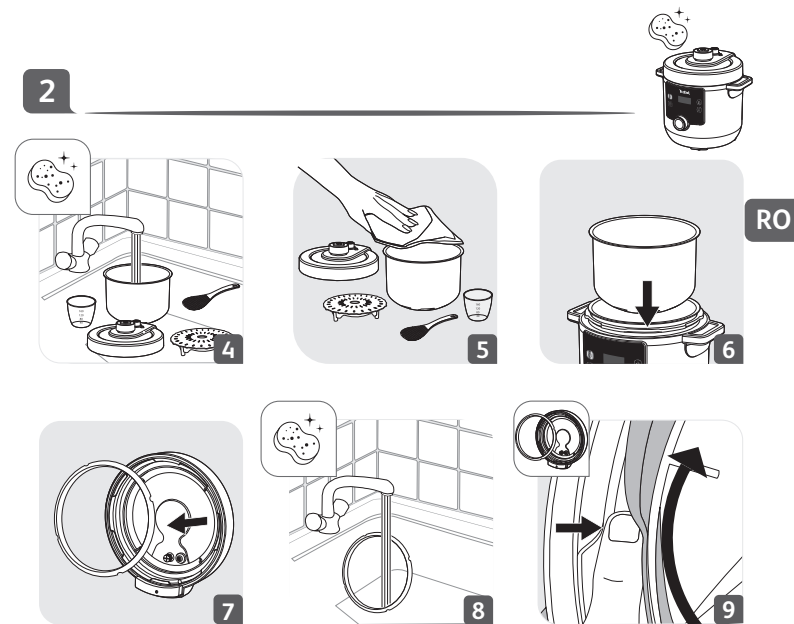
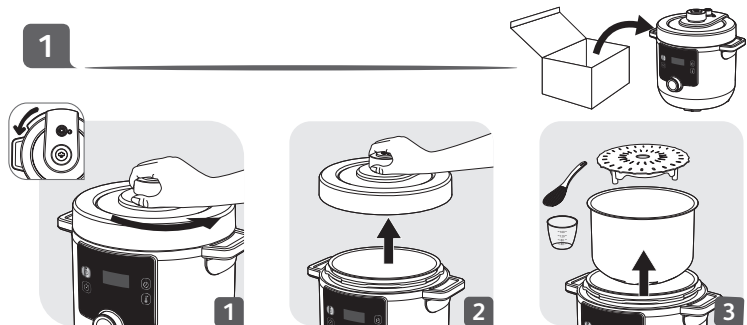

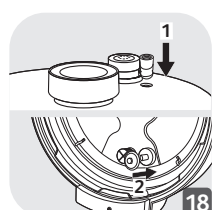
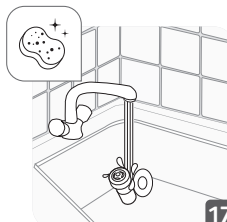
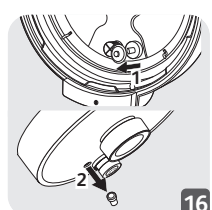
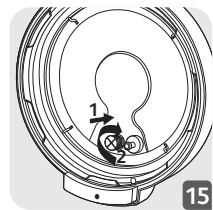
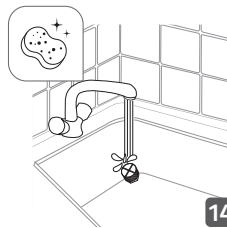
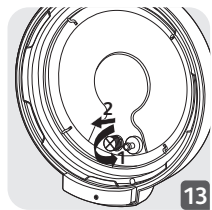
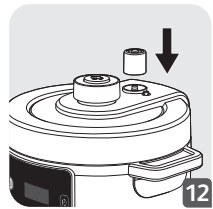
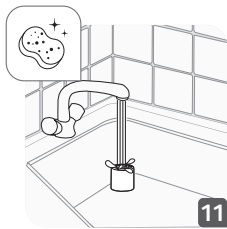
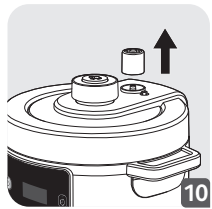

3

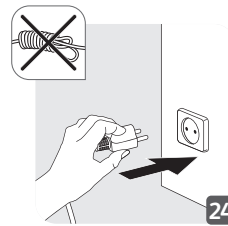
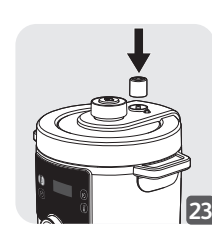
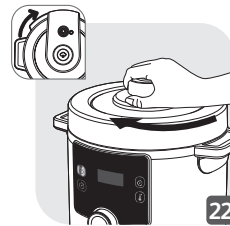
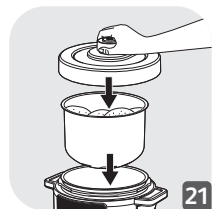
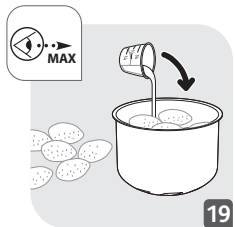

4

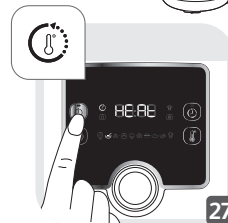

RO

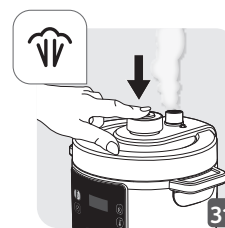
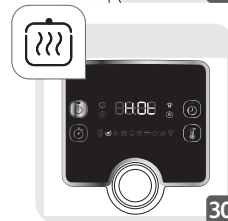
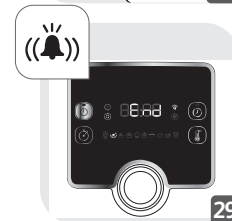
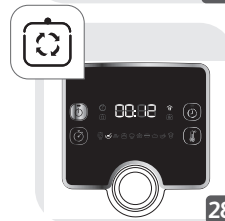

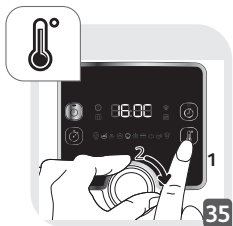

5

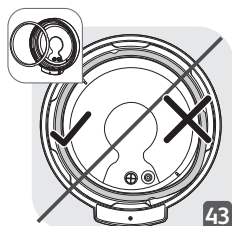
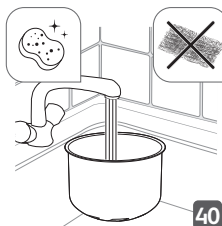
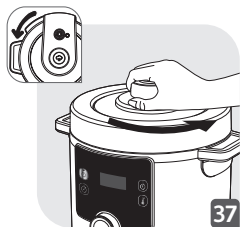

5



RO



OK

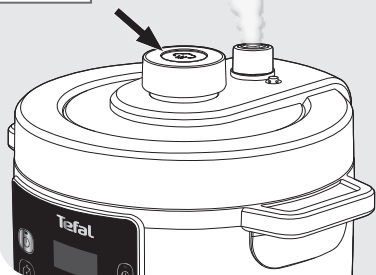
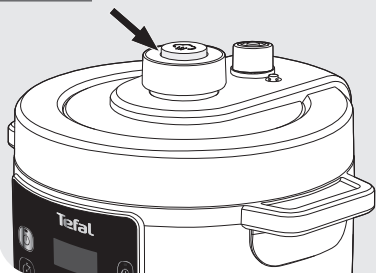

TEFAL RECOMANDĂ SIGURANȚA ÎN PRIMUL RÂND

Siguranța este principala noastră prioritate. Proiectăm și fabricăm produsul nostru cu standarde înalte de siguranță și tehnologie. Cu toate acestea, la fel ca în cazul oricărui aparat electric, există unele riscuri potențiale, așadar vă rugăm să manifestați un anumit grad de atenție și să respectați următoarele instrucțiuni.

INSTRUCȚIUNI DE SIGURANȚĂ

Citiți cu atenție toate instrucțiunile următoare și păstrați-le pentru consultare ulterioară.

- Utilizarea incorectă a aparatului și a accesoriilor acestuia poate deteriora aparatul și poate cauza rănirea.
- Aparatul gătește sub presiune. Utilizarea incorectă poate cauza arsuri din cauza aburului.
- Pentru siguranța dvs., acest aparat respectă toate standardele și reglementările aplicabile (directiva privind tensiunea scăzută, compatibilitatea electromagnetică, directivele privind alimentele, mediul...).
- Sursa de căldură necesară pentru gătit este inclusă în aparat.

RO

1. Unde se poate utiliza în siguranță?

- Numai pentru utilizarea la interior.
- Acest aparat este destinat numai pentru uz casnic. Nu este destinat să fie utilizat în următoarele situații, iar garanția nu se va aplica pentru:
 - spații dedicate personalului din magazine, birouri și alte medii de lucru;

- ferme;
- utilizare de către clienți în hoteluri, moteluri și alte locații de tip rezidențial;
- locații de tip pensiune.
- Nu amplasați aparatul într-un cuptor încălzit sau pe o plită fierbinte. Nu amplasați aparatul aproape de o flacăra deschisă sau de un obiect inflamabil.
- Utilizați-l pe o suprafață de lucru plană, stabilă, termorezistentă, departe de stropi de apă.

2. Cine îl poate utiliza în siguranță?

- Acest aparat nu este destinat utilizării de către persoane (inclusiv copii) cu capacități fizice, senzoriale sau mintale reduse, sau lipsite de experiență și cunoștințe, cu excepția cazului în care acestea sunt supravegheate sau instruite în prealabil cu privire la utilizarea aparatului de către o persoană responsabilă de securitatea lor.
- Aparatul poate fi utilizat de către persoane cu capacități fizice, senzoriale sau mintale reduse ori lipsite de experiență și cunoștințe dacă au fost supravegheate sau instruite în prealabil cu privire la utilizarea în siguranță a aparatului și înțeleg pericolele pe care le presupune aceasta.
- Acest aparat nu trebuie utilizat de copii. Aparatul și cablul său de alimentare nu trebuie lăsate la îndemâna copiilor.
- Copiii nu trebuie să se joace cu aparatul.

- Copiii trebuie supravegheați pentru a vă asigura că nu se joacă cu aparatul.

3. Cum se utilizează în siguranță - utilizare generală?

- Nu utilizați aparatul în alte scopuri decât cele precizate.
- Nu utilizați aparatul pentru a prăji alimente în ulei. Este permisă numai rumenirea.
- Aparatul nu este un sterilizator. Nu-l utilizați pentru a steriliza borcane.
- Acest aparat nu este destinat utilizării prin intermediul unui temporizator extern sau al unui sistem separat de control de la distanță.
- Pentru a transporta aparatul, folosiți întotdeauna cele două mânere laterale de pe carcasă. Purtați mănuși de bucătărie dacă aparatul este fierbinte. Pentru mai multă siguranță, asigurați-vă că ați blocat capacul înainte de a transporta aparatul.
- Partea de jos a vasului de gătit și placa de încălzire trebuie să fie în contact direct. Îndepărtați orice obiect sau resturi alimentare aflate între vasul de gătit și placa de încălzire; acestea pot afecta performanța produsului.
- Nu uitați că anumite tipuri de alimente, cum ar fi sosul de mere, afinele, rubarba, orzul perlat, terciul de ovăz sau alte cereale, mazărea despicată, tăiței sau paste pot să facă spumă, să stropească și să înfunde supapele. Procedați cu atenție la prepararea acestor tipuri de alimente și curățați cu atenție supapele după aceea.
- Când gătiți alimente cu aluat, scuturați ușor vasul înainte de a deschide capacul pentru a evita revărsarea alimentelor.

- Rețineți că anumite rețete care includ lapte pot să facă spumă, să se reverse și să înfunde supapele. Procedați cu atenție la prepararea acestor rețete și curățați cu atenție supapele după aceea.
- După ce ați gătit carnea care are un strat exterior de piele (cum ar fi limba de vită), care s-ar putea umfla sub efectul presiunii, nu perforați pielea după gătire dacă pare umflată: riscați să vă opăriți. Înțepați-o înainte de a o găti.
- Nu folosiți aparatul gol, fără vasul de gătit sau fără ingrediente în interiorul acestuia. Acest lucru ar putea deteriora semnificativ aparatul.
- Nu umpleți aparatul fără vasul de gătit.
- Nu utilizați aparatul sub presiune fără a adăuga apă, deoarece acest lucru poate cauza deteriorarea semnificativă a acestuia.
- Atenție: nu vărsați lichide pe ștecăr.
- Nu încălziți vasul de gătit cu altă sursă de căldură decât placa de încălzire a aparatului și nu utilizați alt vas. Nu utilizați vasul de gătit cu alte aparate.
- Folosiți vasul de gătit NUMAI cu aparatul. Nu-l utilizați pentru a găti pe plită, în cuptor etc.
- Utilizați întotdeauna o lingură din plastic sau lemn pentru a evita deteriorarea stratului antiaderent al vasului de gătit. Nu tăiați alimentele direct în vasul de gătit.
- Nu atingeți supapele, cu excepția situațiilor în care curățați și întrețineți aparatul, în conformitate cu instrucțiunile oferite.

- Nu introduceți obiecte străine în supape și în butonul de eliberare a presiunii. Nu înlocuiți supapa.
- Verificați periodic conductele din supape care permit evacuarea aburului, pentru a vă asigura că nu sunt blocate.
- Nu utilizați lavete sau altceva între capac și carcasă pentru a lăsa capacul întredeschis. Acestea pot să deterioreze definitiv garnitura de etanșare.
- Nu lăsați cablul de alimentare să atârne peste marginea mesei sau a blatului ori să atingă suprafețe fierbinți.

4. Cum se utilizează în siguranță - înainte de gătire?

- Înainte de a utiliza aparatul, verificați dacă supapa de siguranță și supapa de limitare a presiunii sunt curate.
- Înainte de a utiliza aparatul, verificați dacă garnitura de etanșare a fost montată corect pe capac.
- Asigurați-vă că partea inferioară a vasului de gătit și placa de încălzire sunt întotdeauna curate. Verificați dacă partea centrală a plăcii de încălzire este mobilă.
- Nu umpleți aparatul peste nivelul MAX de pe vasul de gătit.
- Respectați recomandările privind volumul de alimente și apă pentru a evita riscul de revărsare, care poate deteriora aparatul și poate cauza rănirea.
- Verificați dacă aparatul este închis corect înainte de a-l aduce la presiune.
- Mențineți butonul de eliberare a presiunii la poziția „etanșat”.

5. Cum se utilizează în siguranță - în timpul gătirii?

- Nu încercați să deschideți capacul înainte ca presiunea să scadă suficient. Nu încercați să deschideți capacul înainte ca supapa de siguranță să coboare.
- Nu deschideți niciodată forțat aparatul.
- În timpul preparării și eliberării aburului la sfârșitul gătirii, aparatul eliberează căldură și abur. Pentru a evita arsurile, nu apropiați mâinile sau fața de aparat. Nu atingeți capacul în timpul gătirii.
- Nu mișcați aparatul când este sub presiune. Utilizați mânerul atunci când îl mișcați și purtați mănuși de bucătărie dacă este necesar. Nu utilizați butonul capacului pentru a ridica aparatul.
- Nu deschideți vasul de gătit în timpul funcționării aparatului.
- În modul de rumenire, aveți grijă la riscurile de arsuri cauzate de stropire atunci când adăugați alimente sau ingrediente în recipientul fierbinte.

6. Cum se utilizează în siguranță - după gătire?

- Când deschideți capacul, țineți-l întotdeauna de butonul capacului. Poziționați brațul paralel cu mânerul lateral. Între garnitura de etanșare și capac se poate acumula apă fierbinte, care poate provoca arsuri.
- Aveți grijă și la riscul de arsuri ce pot fi cauzate de aburul care iese din aparat când deschideți capacul. Mai întâi, deschideți capacul foarte ușor pentru a permite aburului să iasă încet.

- Nu atingeți părțile fierbinți ale aparatului. După utilizare, suprafața plăcii de încălzire poate rămâne fierbinte până la 2 ore.
- Deconectați aparatul de la priză când nu este în uz și înainte de a-l curăța. Lăsați-l să se răcească înainte de a monta sau de a demonta piese.

7. Cum se utilizează în siguranță - curățare?

- Ștergeți partea de jos a vasului de gătit și placa de încălzire după fiecare utilizare.
- Nu scufundați aparatul în apă.
- Pentru curățarea aparatului, consultați instrucțiunile de utilizare. Puteți spăla vasul de gătit și capacul cu apă caldă și detergent; nu le puneți în mașina de spălat vase. Curățați carcasa aparatului cu o lavetă umedă.

8. Ce este de făcut în caz de defectare?

- Nu puneți în funcțiune aparatul dacă are cablul de alimentare sau ștecărul defect, după defectarea aparatului sau dacă acesta a fost deteriorat în vreun fel. Duceți aparatul la cel mai apropiat centru de service autorizat în vederea examinării, reparării sau reglării.
- Aparatul poate fi reparat numai de o persoană autorizată.
- În caz de deteriorare a cablului de alimentare, acesta trebuie înlocuit de către un centru de service autorizat pentru a evita orice risc. Nu înlocuiți cablul de alimentare furnizat cu alte cabluri.

- Nu deteriorați garnitura de etanșare. Dacă s-a deteriorat, înlocuiți-o la un centru de service autorizat.
- Înlocuiți garnitura de etanșare la fiecare 2 ani sau mai devreme dacă observați că este uzată sau trebuie înlocuită.
- Utilizați numai piesele de schimb corespunzătoare pentru modelul dvs. Acest lucru este deosebit de important pentru garnitura de etanșare și vasul de gătit.
- Utilizați numai piesele de schimb vândute într-un centru de service autorizat.
- Utilizarea de accesorii care nu au fost recomandate de producătorul aparatului poate provoca rănirea.
- Nu utilizați alte vase în aparat, în locul vasului de gătit furnizat. Înlocuiți vasul de gătit numai cu o piesă de schimb originală destinată utilizării cu acest produs.
- În conformitate cu reglementările în vigoare, înainte de a arunca un aparat care nu mai este necesar, acesta trebuie scos din funcțiune (prin scoaterea acestuia din priză și deconectarea cablului de alimentare).

Protecția mediului este pe primul plan!



- ① Aparatul dvs. conține materiale valoroase care pot fi recuperate sau reciclate.
- ⇒ Predați-l la un centru local de colectare a deșeurilor.

9. Când se aplică garanția?

- Garanția nu acoperă uzura anormală a vasului pentru gătit.
- Citiți cu atenție aceste instrucțiuni de utilizare înainte de a folosi aparatul pentru prima dată. Orice utilizare care nu este conformă cu aceste instrucțiuni va absolve producătorul de orice responsabilitate și va anula garanția.
- În caz de utilizare comercială, utilizare inadecvată sau nerespectare a instrucțiunilor, producătorul nu își asumă niciun fel de responsabilitate, iar garanția nu se aplică.

TOATE COMPONENTELE PRODUSULUI

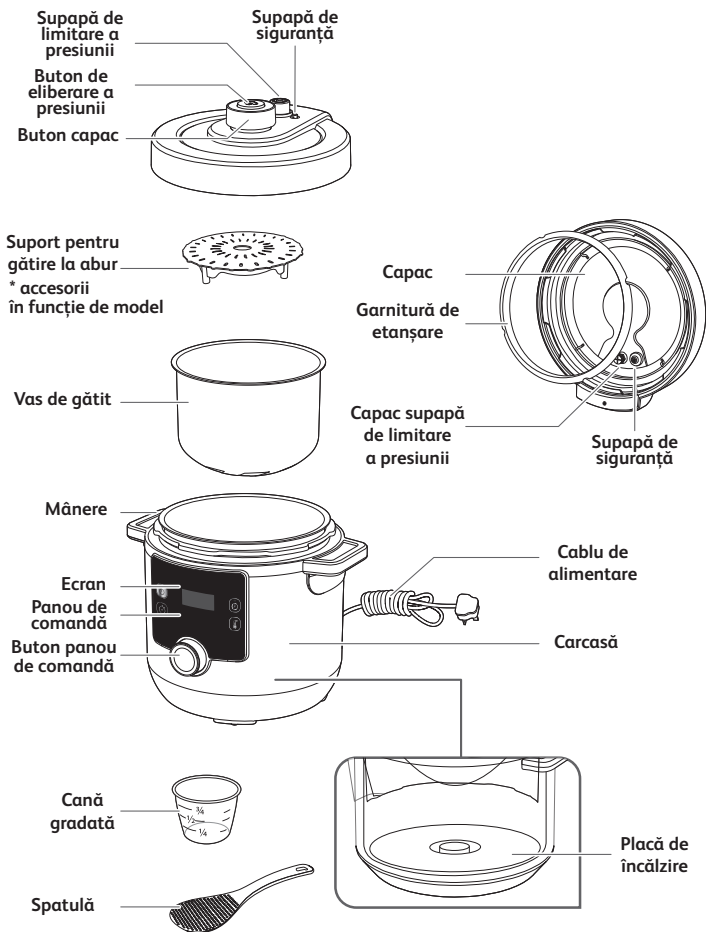

PREZENTAREA PANOULUI DE COMANDĂ

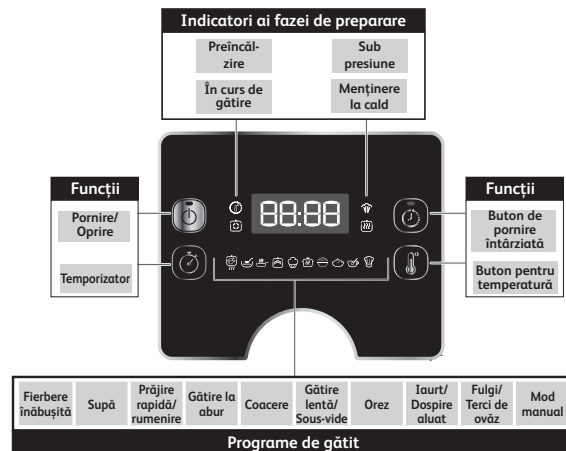

MESAJE DE STARE

HE 10

Mesaj de întâmpinare la pornirea aparatului.

01:30

Afișaj timp. În acest exemplu: 1 oră 30 de minute.

114°C

Afișaj temperatură. În acest exemplu: 114 grade Celsius.

AUTO

Indică faptul că programul are o setare automată prestabilită pentru temperatură/timp. Nu se poate modifica.

00:00

Indică faptul că temperatura crește în timpul fazei de preîncălzire.

HE AT

Indică faptul că aparatul se preîncălzește.

BE AD

Indică faptul că programul s-a încheiat.

H 0E

Indică faptul că aparatul este în faza de menținere la cald.

SE OP

Indică faptul că programul a fost întrerupt.

88:88

Indică faptul că aparatul este în modul în așteptare.

Nu ezitați să consultați figurile indicate ca (Fig. x) din Ghidul de pornire rapidă.

ÎNAINTE DE PRIMA UTILIZARE

1. Eliminați ambalajul

- Înainte de prima utilizare, scoateți aparatul din ambalaj și citiți manualul de instrucțiuni.
- Înainte de prima utilizare, îndepărtați de pe aparat autocolantele promoționale (dacă există).

2. Deschideți capacul

- Pentru a deschide capacul, apucați butonul capacului, rotiți în sens opus acelor de ceasornic și ridicați capacul (Fig.1 și 2).

Notă: Când ridicați capacul, se poate întâmpla ca vasul de gătit să rămână atașat de capac. Este normal și demonstrează pur și simplu o bună etanșeitate a produsului. Pentru a evita ca vasul de gătit să cadă pe produs la deschiderea capacului, deschideți întotdeauna ușor capacul.

- Așezați aparatul pe o suprafață plană. Îndepărtați toate materialele de protecție și accesoriile din interiorul aparatului (Fig. 3).

3. Curățați toate piesele aparatului

3a. Curățați capacul, vasul de gătit și accesoriile

- Curățați capacul, vasul de gătit și accesoriile cu un burete moale și apă caldă cu detergent (Fig. 4).
- Uscați capacul, vasul de gătit și accesoriile (Fig. 5)

- Nu folosiți un burete aspru sau abraziv pentru a curăța vasul de gătit, deoarece ar putea deteriora stratul antiaderent al acestuia (Fig. 40).
- Nu scufundați aparatul în apă (Fig. 41).
- Dacă introduceți accidental aparatul în apă sau vărsați apă direct pe placa de încălzire, duceți-l la un centru de service autorizat în vederea reparării.
- Nu spălați capacul și vasul de gătit în mașina de spălat vase (Fig. 42).
- Atenție: numai accesoriile (polonicul, cana gradată și coșul de abur) pot fi spălate în mașina de spălat vase.

3b. Curățați garnitura de etanșare

- Înlăturați garnitura de etanșare de pe capac și curățați-o cu un burete moale și apă caldă cu detergent (Fig. 7 și 8).
- Uscați-o cu grijă.
- Așezați garnitura de etanșare peste grilaj și apăsați-o până se fixează în poziție (Fig. 9). Apăsați ferm în jos pentru a vă asigura că nu se deformează și că garnitura de etanșare este fixată bine în spatele grilajului.
- După așezarea garniturii de etanșare pe capac, dacă deschideți capacul prea repede, se poate întâmpla ca vasul de gătit să rămână atașat de capac (Fig. 37 și 38). Așteptați câteva secunde ca vasul de gătit să se detașeze singur de capac (Fig. 39).

Notă: Este normal și demonstrează pur și simplu o bună etanșeitate a produsului. Pentru a evita ca vasul de gătit să cadă pe produs la deschiderea capacului, deschideți întotdeauna ușor capacul.

AVERTISMENT: Nu folosiți niciodată aparatul fără garnitura de etanșare (Fig. 44)

3c. Curățați supapele

- Pentru a curăța supapa de limitare a presiunii, scoateți supapa de limitare a presiunii din conducta de deasupra capacului (Fig. 10). Curățați-o cu un burete moale și apă caldă cu detergent (Fig. 11). După uscare, conducta trebuie să fie curată înainte de a introduce supapa de limitare a presiunii înapoi pe conducta de deasupra capacului (Fig. 12). Asigurați-vă că supapa de limitare a presiunii este bine așezată; aceasta trebuie să se poată deplasa în sus și în jos.
- Pentru a curăța capacul supapei de limitare a presiunii, deșurubați capacul supapei de limitare din interiorul capacului (Fig. 13). Curățați-l cu un burete moale și apă caldă cu detergent (Fig. 14). După uscare, conducta trebuie să fie curată înainte de a înșuruba capacul supapei de limitare a presiunii înapoi în capac (Fig. 15).
- Pentru a curăța supapa de siguranță, scoateți garnitura supapei din interiorul capacului și întoarceți capacul astfel încât supapa să poată ieși din el (Fig. 16). Curățați garnitura supapei de siguranță și supapa cu un burete moale și apă caldă cu detergent (Fig. 17). După uscare, introduceți supapa de siguranță înapoi în capac și puneți garnitura supapei la loc (Fig. 18). Asigurați-vă că supapa de siguranță este bine așezată; aceasta trebuie să se poată deplasa în sus și în jos.

3d. Curățați carcasa aparatului

- Curățați carcasa aparatului cu o lavetă umedă.
- Nu scufundați aparatul în apă (Fig. 41).
- Ștergeți placa de încălzire cu o lavetă uscată.

INSTRUCȚIUNI DE UTILIZARE

1. Așezați ingredientele în vasul de gătit

- Îndepărtați vasul de gătit din carcasă.

- Așezați ingredientele în vasul de gătit.
- Rețineți că nivelul alimentelor și al lichidelor nu trebuie să depășească niciodată nivelul maxim marcat pe vasul de gătit (Fig. 19).
- Când gătiți alimente care se umflă în timpul gătirii sub presiune, cum ar fi legumele deshidratate sau orezul, nu umpleți vasul mai mult de jumătate din capacitatea sa.

2. Așezați vasul de gătit în carcasă

- Asigurați-vă că partea inferioară a vasului de gătit este curată și uscată și îndepărtați resturile de alimente de pe placa de încălzire (Fig. 20).
- Puneți vasul de gătit în carcasă (Fig. 21).
- Nu folosiți niciodată aparatul fără vasul de gătit.

3. Închideți și blocați capacul

- Verificați dacă garnitura este poziționată corect pe capac (Fig. 43).
- Apucați butonul capacului, așezați capacul pe aparat și rotiți-l în sensul acelor de ceasornic pentru a-l bloca (Fig. 22).

4. Atașați supapa de limitare a presiunii

- Așezați corect supapa de limitare a presiunii pe capac (Fig. 23). Rețineți că aceasta va rămâne puțin liberă; este normal.

5. Porniți aparatul

- Desfășurați complet cablul de alimentare și conectați-l la priză (Fig. 24).
- Aparatul emite un semnal sonor, ecranul clipește și se afișează .

6. Selectați și lansați un program de gătire

- Fiecare program are o durată și o temperatură implicite și necesită o poziție specifică a capacului; consultați tabelul cu programe de gătit:

TABELUL CU PROGRAME DE GĂTIT

Pictograma programului de gătit	Numele programului de gătit	Timpul de gătire implicit	Timp reglabil	Temperatura implicită	Temperatura reglabilă	Presiunea implicită	Pornire întârziată de la 10 min la 12 h	Menținere la cald până la 24 h	Starea capacului		
									Capac închis și blocat	Capac închis, dar nu blocat	Capac deschis
	Fierbere înăbușită	30 min	de la 1 min la 2 h	114 C	Nu	70 Kpa	Da	Da	•		
	Supă	12 min	de la 1 min la 2 h	114 C	Nu	70 Kpa	Da	Da	•		
	Prăjire rapidă/ rumenire	20 min	de la 1 min la 1 h	160 C	Da, de la 100 C la 160 C	Nu	Nu	Nu			•
	Gătire la abur	10 min	de la 1 min la 2 h	114 C	Nu	70 Kpa	Da	Da	•		
	Coacere	40 min	de la 1 min la 2 h	160 C	Da, de la 100 C la 160 C	Nu	Da	Da		•	
	Gătire lentă/ Sous-vide	4 h	de la 30 min la 12 h	85 C	Da, de la 55 C la 95 C	Nu	Da	Nu	•	•	
	Orez	12 min	de la 1 min la 2 h	114 C	Nu	70 Kpa	Da	Da	•		
	Iaurt/ Dospire luat	8 h	de la 30 min la 12 h	30 C	Da, de la 22 C la 40 C	Nu	Nu	Nu	•	•	
	Fulgi/Terci de ovăz	15 min	de la 1 min la 2 h	100 C	Nu	Nu	Da	Da		•	
	Mod manual	30 min	de la 1 min la 4 h	80 C	Da, de la 70 °C la 160 °C	Nu	Nu	Da	•	•	•

Notă: Când gătiți, este posibil să observați puțin abur emis din capac, în special la supapa de limitare a presiunii. Acest lucru este normal și apare atunci când se acumulează presiune.













Consultați figurile din Ghidul de pornire rapidă (de la Fig. 25 la Fig. 36)













Programul „Fierbere înăbușită”

- Așezați ingredientele în vasul de gătit, închideți complet și blocați capacul.
- Rotiți butonul panoului de comandă spre dreapta pentru a accesa programul Fierbere înăbușită . Pe ecran este afișat timpul de preparare implicit.
- Opțional: Apăsați și setați timpul dorit, rotind butonul panoului de comandă spre dreapta (pentru a mări timpul) sau spre stânga (pentru a reduce timpul).
- Apăsați pentru a începe programul de gătit.
- Aparatul începe etapa de preîncălzire. Ecranul afișează alternativ și , iar indicatorul luminos pentru preîncălzire se aprinde.
- După încheierea fazei de preîncălzire, aparatul trece automat la faza de preparare. Ecranul afișează număratoarea inversă, iar indicatorul luminos de gătire în desfășurare se aprinde.
- În timpul procesului de preparare, se acumulează presiune în aparat și supapa de siguranță este împinsă în sus. Indicatorul luminos sub presiune se aprinde, indicând că nu se poate deschide capacul fără a elibera mai întâi presiunea.
- La sfârșitul numărătorii inverse, aparatul emite un semnal sonor și ecranul afișează .
- După câteva secunde, aparatul va trece automat la etapa de menținere la cald. Ecranul afișează și indicatorul luminos de menținere la cald se aprinde.
- Apăsați timp de 3 secunde pentru a opri programul în orice moment.

Programul „Supă”

- Așezați ingredientele în vasul de gătit, închideți complet și blocați capacul.
- Rotiți butonul de pe panoul de comandă spre dreapta pentru a ajunge la programul „Supă” . Pe ecran este afișat timpul de preparare implicit.
- Opțional: Apăsați  și setați timpul dorit, rotind butonul panoului de comandă spre dreapta (pentru a mări timpul) sau spre stânga (pentru a reduce timpul).
- Apăsați  pentru a începe programul de gătit.
- Aparatul începe etapa de preîncălzire. Ecranul afișează alternativ  și , iar indicatorul luminos pentru preîncălzire  se aprinde.
- După încheierea fazei de preîncălzire, aparatul trece automat la faza de preparare. Ecranul afișează numărătoarea inversă, iar indicatorul luminos de gătire în desfășurare  se aprinde.
- În timpul procesului de preparare, se acumulează presiune în aparat și supapa de siguranță este împinsă în sus. Indicatorul luminos sub presiune  se aprinde, indicând că nu se poate deschide capacul fără a elibera mai întâi presiunea.
- La sfârșitul numărătorii inverse, aparatul emite un semnal sonor și ecranul afișează .
- După câteva secunde, aparatul va trece automat la etapa de menținere la cald. Ecranul afișează  și indicatorul luminos de menținere la cald  se aprinde.
- Apăsați  timp de 3 secunde pentru a opri programul în orice moment.













Programul „Prăjire rapidă/rumenire”

- Rotiți butonul de pe panoul de comandă spre dreapta pentru a ajunge la programul „Prăjire rapidă/rumenire” . Pe ecran este afișat timpul de preparare implicit.
- Opțional: Apăsați  și setați timpul dorit, rotind butonul panoului de comandă spre dreapta (pentru a mări timpul) sau spre stânga (pentru a reduce timpul).
- Opțional: Apăsați  și setați temperatura dorită, rotind butonul panoului de comandă spre dreapta (pentru a mări temperatura) sau spre stânga (pentru a reduce temperatura).
- Apăsați  pentru a începe programul de gătit.
- Aparatul începe etapa de preîncălzire. Ecranul afișează alternativ  și , iar indicatorul luminos pentru preîncălzire  se aprinde.
- După încheierea fazei de preîncălzire, aparatul trece automat la faza de preparare. Ecranul afișează numărătoarea inversă, iar indicatorul luminos de gătire în desfășurare  se aprinde.
- Așezați ingredientele în vasul de gătit și țineți capacul deschis pentru a prăji rapid.
- La sfârșitul numărătorii inverse, aparatul emite un semnal sonor și ecranul afișează .
- După câteva secunde, aparatul va trece automat la modul în așteptare. Ecranul afișează .
- Apăsați  timp de 3 secunde pentru a opri programul în orice moment.

Programul „Gătire la abur”

- Turnați 150 ml de apă (3/4 ceașcă) în vasul de gătit, puneți ingredientele în coșul pentru abur și așezați coșul pentru abur













deasupra vasului de gătit. Închideți complet și blocați capacul.

- Rotiți butonul de pe panoul de comandă spre dreapta pentru a accesa programul „Gătire la abur” . Pe ecran este afișat timpul de preparare implicit.
- Opțional: Apăsați  și setați timpul dorit, rotind butonul panoului de comandă spre dreapta (pentru a mări timpul) sau spre stânga (pentru a reduce timpul).
- Apăsați  pentru a începe programul de gătit.
- Aparatul începe etapa de preîncălzire. Ecranul afișează alternativ  și , iar indicatorul luminos pentru preîncălzire  se aprinde.
- După încheierea fazei de preîncălzire, aparatul trece automat la faza de preparare. Ecranul afișează numărătoarea inversă, iar indicatorul luminos de gătit în desfășurare  se aprinde.
- În timpul procesului de preparare, se acumulează presiune în aparat și supapa de siguranță este împinsă în sus. Indicatorul luminos sub presiune  se aprinde, indicând că nu se poate deschide capacul fără a elibera mai întâi presiunea.
- La sfârșitul numărătorii inverse, aparatul emite un semnal sonor și ecranul afișează .
- După câteva secunde, aparatul va trece automat la etapa de menținere la cald. Ecranul afișează  și indicatorul luminos de menținere la cald  se aprinde.
- Apăsați  timp de 3 secunde pentru a opri programul în orice moment.



Programul „Coacere”











- Așezați preparatul în vasul de gătit și închideți, dar nu blocați capacul.

- Rotiți butonul de pe panoul de comandă spre dreapta pentru a ajunge la programul „Coacere” . Pe ecran este afișat timpul de preparare implicit.
- Opțional: Apăsați  și setați timpul dorit, rotind butonul panoului de comandă spre dreapta (pentru a mări timpul) sau spre stânga (pentru a reduce timpul).
- Opțional: Apăsați  și setați temperatura dorită, rotind butonul panoului de comandă spre dreapta (pentru a mări temperatura) sau spre stânga (pentru a reduce temperatura).
- Apăsați  pentru a începe programul de gătit.
- Aparatul începe etapa de preîncălzire. Ecranul afișează alternativ  și , iar indicatorul luminos pentru preîncălzire  se aprinde.
- După încheierea fazei de preîncălzire, aparatul trece automat la faza de preparare. Ecranul afișează numărătoarea inversă, iar indicatorul luminos de gătit în desfășurare  se aprinde.
- La sfârșitul numărătorii inverse, aparatul emite un semnal sonor și ecranul afișează .
- După câteva secunde, aparatul va trece automat la etapa de menținere la cald. Ecranul afișează  și indicatorul luminos de menținere la cald  se aprinde.
- Apăsați  timp de 3 secunde pentru a opri programul în orice moment.





Programul „Gătire lentă/Sous-vide”









- Așezați ingredientele în vasul de gătit și închideți capacul.
- Rotiți butonul de pe panoul de comandă spre dreapta pentru a ajunge la programul „Gătire lentă/Sous-vide” . Pe ecran este afișat timpul de preparare implicit.

- Opțional: Apăsați  și setați timpul dorit, rotind butonul panoului de comandă spre dreapta (pentru a mări timpul) sau spre stânga (pentru a reduce timpul).
- Opțional: Apăsați  și setați temperatura dorită, rotind butonul panoului de comandă spre dreapta (pentru a mări temperatura) sau spre stânga (pentru a reduce temperatura).
- Apăsați  pentru a începe programul de gătit.
- Aparatul începe etapa de preîncălzire. Ecranul afișează alternativ  și , iar indicatorul luminos pentru preîncălzire  se aprinde.
- După încheierea fazei de preîncălzire, aparatul trece automat la faza de preparare. Ecranul afișează numărătoarea inversă, iar indicatorul luminos de gătire în desfășurare  se aprinde.
- La sfârșitul numărătorii inverse, aparatul emite un semnal sonor și ecranul afișează .
- După câteva secunde, aparatul va trece automat la modul în așteptare. Ecranul afișează .
- Apăsați  timp de 3 secunde pentru a opri programul în orice moment.



Programul „Orez”



- Așezați ingredientele în vasul de gătit, închideți complet și blocați capacul.
- Rotiți butonul de pe panoul de comandă spre dreapta pentru a ajunge la programul „Orez” . Pe ecran este afișat timpul de preparare implicit.
- Opțional: Apăsați  și setați timpul dorit, rotind butonul panoului de comandă spre dreapta (pentru a mări timpul) sau spre stânga (pentru a reduce timpul).
- Apăsați  pentru a începe programul de gătit.









- Aparatul începe etapa de preîncălzire. Ecranul afișează alternativ  și , iar indicatorul luminos pentru preîncălzire  se aprinde.
- După încheierea fazei de preîncălzire, aparatul trece automat la faza de preparare. Ecranul afișează numărătoarea inversă, iar indicatorul luminos de gătire în desfășurare  se aprinde.
- În timpul procesului de preparare, se acumulează presiune în aparat și supapa de siguranță este împinsă în sus. Indicatorul luminos sub presiune  se aprinde, indicând că nu se poate deschide capacul fără a elibera mai întâi presiunea.
- La sfârșitul numărătorii inverse, aparatul emite un semnal sonor și ecranul afișează .
- După câteva secunde, aparatul va trece automat la etapa de menținere la cald. Ecranul afișează  și indicatorul luminos de menținere la cald  se aprinde.
- Apăsați  timp de 3 secunde pentru a opri programul în orice moment.









Programul „Iaurt/Dospire aluat”





Programul „Iaurt/Dospire aluat” poate fi folosit pentru a face iaurt sau pentru a dospi aluat de pâine/patiserie.

- Așezați ingredientele în vasul de gătit și închideți capacul. Când dospiți aluat, îl puteți frământa direct în vasul de gătit, apoi puneți vasul în carcasă și închideți capacul.
- Rotiți butonul de pe panoul de comandă spre dreapta pentru a ajunge la programul „Iaurt/Dospire aluat” . Pe ecran este afișat timpul de preparare implicit.
- Opțional: Apăsați  și setați timpul dorit, rotind butonul panoului de comandă spre dreapta (pentru a mări timpul) sau spre stânga (pentru a reduce timpul).

- Opțional: Apăsați  și setați temperatura dorită, rotind butonul panoului de comandă spre dreapta (pentru a mări temperatura) sau spre stânga (pentru a reduce temperatura).
- Apăsați  pentru a începe programul de gătit.
- Aparatul începe etapa de preîncălzire. Ecranul afișează alternativ  și , iar indicatorul luminos pentru preîncălzire  se aprinde.
- După încheierea fazei de preîncălzire, aparatul trece automat la faza de preparare. Ecranul afișează numărătoarea inversă, iar indicatorul luminos de gătire în desfășurare  se aprinde.
- La sfârșitul numărătorii inverse, aparatul emite un semnal sonor și ecranul afișează .
- După câteva secunde, aparatul va trece automat la modul în așteptare. Ecranul afișează .
- Apăsați  timp de 3 secunde pentru a opri programul în orice moment.









Programul „Fulgi/Terci de ovăz”



- Așezați ingredientele în vasul de gătit, închideți complet și blocați capacul.
- Rotiți butonul panoului de comandă spre dreapta pentru a ajunge la programul „Fulgi/Terci de ovăz” . Pe ecran este afișat timpul de preparare implicit.
- Opțional: Apăsați  și setați timpul dorit, rotind butonul panoului de comandă spre dreapta (pentru a mări timpul) sau spre stânga (pentru a reduce timpul).
- Apăsați  pentru a începe programul de gătit.
- Aparatul începe etapa de preîncălzire. Ecranul afișează alternativ  și , iar indicatorul luminos pentru preîncălzire  se aprinde.

- După încheierea fazei de preîncălzire, aparatul trece automat la faza de preparare. Ecranul afișează numărătoarea inversă, iar indicatorul luminos de gătire în desfășurare  se aprinde.
- La sfârșitul numărătorii inverse, aparatul emite un semnal sonor și ecranul afișează .
- După câteva secunde, aparatul va trece automat la etapa de menținere la cald. Ecranul afișează  și indicatorul luminos de menținere la cald  se aprinde.
- Apăsați  timp de 3 secunde pentru a opri programul în orice moment





Modul manual

- Adăugați ingredientele în vasul de gătit și închideți capacul (sau nu, în funcție de rețetă).
- Rotiți butonul de pe panoul de comandă spre dreapta pentru a ajunge la „Modul manual” . Pe ecran este afișat timpul de preparare implicit.
- Opțional: Apăsați  și setați timpul dorit, rotind butonul panoului de comandă spre dreapta (pentru a mări timpul) sau spre stânga (pentru a reduce timpul).
- Opțional: Apăsați  și setați temperatura dorită, rotind butonul panoului de comandă spre dreapta (pentru a mări temperatura) sau spre stânga (pentru a reduce temperatura).
- Apăsați  pentru a începe programul de gătit.
- Aparatul începe etapa de preîncălzire. Ecranul afișează alternativ  și , iar indicatorul luminos pentru preîncălzire  se aprinde.
- După încheierea fazei de preîncălzire, aparatul trece automat la faza de preparare. Ecranul afișează numărătoarea inversă, iar indicatorul luminos de gătire în desfășurare  se aprinde.

- La sfârșitul numărării inverse, aparatul emite un semnal sonor și ecranul afișează .
- După câteva secunde, aparatul va trece automat la modul în așteptare. Ecranul afișează .
- Apăsăți  timp de 3 secunde pentru a opri programul în orice moment.

7. Utilizați funcția de pornire întârziată

Pornirea întârziată poate fi utilă pentru a preseta aparatul să înceapă prepararea mai târziu.

- Mai întâi selectați un program urmând pașii descriși mai sus în partea 6.
- Înainte de a începe programul selectat, apăsați . Pe ecran se afișează timpul implicit pentru pornirea întârziată.
- Setati timpul dorit rotind butonul panoului de comandă spre dreapta (pentru a mări timpul) sau spre stânga (pentru a reduce timpul).
- Apăsăți . Ecranul afișează numărătoarea inversă pentru pornirea întârziată. După expirarea timpului presetat, aparatul va începe să gătească automat.

8. Deschideți capacul

- Nu încercați să deschideți capacul dacă supapa de siguranță este sus și dacă indicatorul luminos sub presiune  este aprins.
- La sfârșitul procesului de preparare, presiunea se poate elibera în două moduri:

Eliberare naturală: La sfârșitul preparării sau după oprirea programului, aparatul se va răci singur, iar presiunea se va elibera în mod natural. În timpul eliberării naturale, alimentele pot fi gătite excesiv din cauza presiunii rămase în vas. Utilizați eliberarea manuală pentru a opri imediat procesul de preparare.

Eliberare manuală: Apăsăți butonul de eliberare a presiunii de pe capac. Va dura câteva secunde sau câteva minute, în funcție de cantitatea de alimente din vasul de gătit (Fig. 34).

AVERTISMENT: Aveți grijă la aburul fierbinte care iese din aparat. Țineți fața și mâinile departe de aburul eliminat (Fig. 45).

- Pentru a deschide capacul, poziționați brațul paralel cu mânelele laterale, prindeți de butonul capacului, rotiți în sens invers acelor de ceasornic și ridicați capacul (Fig. 35 și 36).

AVERTISMENT: Aveți grijă la aburul fierbinte care iese din vasul de gătit.

9. Scoateți aparatul din priză

- După utilizare, scoateți aparatul din priză și lăsați-l să se răcească timp de cel puțin 2 ore înainte de a-l curăța.

10. Curățați-l după utilizare

- Curățați aparatul după fiecare utilizare.
- Înainte de a-l curăța, lăsați-l să se răcească timp de cel puțin 2 ore.
- Pentru instrucțiuni de curățare, consultați partea 3. Curățați toate piesele aparatului, din secțiunea ÎNAINTE DE PRIMA UTILIZARE.

11. Sfaturi de întreținere

- Pentru a vă asigura de durabilitatea vasului de gătit în timp, nu tăiați alimente în interiorul acestuia.
- Folosiți accesoriile furnizate. Nu folosiți ustensile metalice, deoarece acestea pot deteriora stratul antiaderent al vasului.
- După utilizare, garnitura de etanșare poate păstra mirosul preparatului dvs. Este normal; siliconul are pori mici care se deschid atunci când este expus la temperaturi ridicate și se închid înapoi odată ce temperatura scade. Pentru a elimina mirosul garniturii de etanșare, puteți proceda astfel:

- Puneți inelul de silicon în mașina de spălat vase
- Adăugați 1 ceașcă de oțet, 1 ceașcă de apă și 1 lămâie tăiată în bucăți mari în vasul de gătit și lansați un program de gătire la abur timp de 2 minute, apoi lăsați aburul să se elibereze în mod natural.
- Schimbați garnitura de etanșare la fiecare 2 ani sau mai devreme în caz de deteriorare.

GHID DE DEPANARE TEHNICĂ

Problemă	Cauze posibile	Soluții
Capacul nu poate fi deschis	Nu se poate deschide din cauza presiunii din vasul de gătit.	Apăsati continuu butonul de eliberare a presiunii pentru a elimina presiunea din interiorul vasului de gătit. Poate fi nevoie de câteva minute pentru ca toată presiunea să se elimine.
	Presiunea din vasul de gătit este complet eliberată, dar supapa de siguranță este blocată, deoarece este prea murdară și, prin urmare, nu se poate deplasa în jos.	<p>a. Lăsați aparatul să se răcească cel puțin 2 ore pentru a vă asigura că toată presiunea s-a eliberat.</p> <p>b. Împingeți ușor supapa de siguranță în jos prin introducerea unui băț de frigăruie sau a unui obiect lung în deschiderea supapei de siguranță. Dacă problema persistă, trimiteți aparatul la un centru de service autorizat.</p> <p>c. Pentru următoarea utilizare, curățați și uscați bine supapa de siguranță.</p>
Capacul nu poate fi închis	Garnitura de etanșare nu este montată corespunzător.	Montați corect garnitura de etanșare.
	Vasul de gătit conține ingrediente fierbinți care generează abur.	Așteptați ca ingredientele din vasul de gătit să se răcească înainte de a încerca să închideți din nou capacul.
	Supapa de siguranță este blocată, deoarece este prea murdară și, prin urmare, nu se poate deplasa în jos.	<p>a. Împingeți ușor supapa de siguranță în jos prin introducerea unui băț de frigăruie sau a unui obiect lung în deschiderea supapei de siguranță. Dacă problema persistă, trimiteți aparatul la un centru de service autorizat.</p> <p>b. Pentru următoarea utilizare, curățați și uscați bine supapa de siguranță.</p>
	Poziția și/sau direcția în care capacul a fost închis este incorectă.	Închideți capacul în direcția corectă, conform manualului de instrucțiuni.
La deschiderea capacului, vasul de gătit rămâne atașat de capac.	Garnitura de etanșare a creat un efect de vidare.	Vasul de gătit se va elibera singur de capac. Este normal și demonstrează pur și simplu o bună etanșeitate a produsului. Pentru a evita ca vasul de gătit să cadă pe produs la deschiderea capacului, deschideți întotdeauna ușor capacul.

Problemă	Cauze posibile	Soluții
Eliberare intensă a presiunii din supapa de limitare a presiunii.	Presiunea interioară depășește presiunea de lucru sau presiunea interioară depășește presiunea de siguranță.	Curățați bine supapa de limitare a presiunii, supapa de siguranță și capacul. Dacă prin supapa de siguranță încă iese abur, duceți aparatul la cel mai apropiat centru de service autorizat pentru ca o persoană autorizată să efectueze verificarea, repararea sau reglarea.
	Supapa de limitare a presiunii este poziționată greșit.	Rotiți/apăsați cu grijă supapa de limitare a presiunii până când se poziționează corect. Aveți grijă la aburul fierbinte. Poziționați-vă într-un loc sigur și purtați mănuși de bucătărie.
	Controlul incorect al presiunii a dus la eliberarea presiunii.	Trimiteți aparatul la un centru de service autorizat în vederea reparării.
Eliberare continuă a presiunii din supapa de siguranță.	Resturi în supapa de siguranță.	<p>a. Apăsați continuu butonul de eliberare a presiunii pentru a elimina presiunea din interiorul vasului de gătit. Poate fi nevoie de câteva minute pentru ca toată presiunea să se elimine.</p> <p>b. Lăsați aparatul să se răcească cel puțin 2 ore.</p> <p>c. Curățați și uscați supapa de siguranță înainte de a reporni prepararea.</p>
	Supapa de siguranță este blocată.	<p>a. Apăsați continuu butonul de eliberare a presiunii pentru a elimina presiunea din interiorul vasului de gătit. Poate fi nevoie de câteva minute pentru ca toată presiunea să se elimine.</p> <p>b. Lăsați aparatul să se răcească cel puțin 2 ore.</p> <p>c. Curățați și uscați supapa de siguranță înainte de a reporni prepararea.</p>

Problemă	Cauze posibile	Soluții
Abur emis din capac.	Garnitura de etanșare nu este montată corespunzător.	Scoateți garnitura de etanșare, curățați-o și reinstalați-o în poziția corectă.
	Garnitura de etanșare este murdară.	Scoateți garnitura de etanșare, curățați-o și reinstalați-o în poziția corectă.
	Garnitura de etanșare sau marginea vasului de gătit este deteriorată.	Trimiteți aparatul la un centru de service autorizat în vederea reparării.
Mâncarea nu este gătită complet	Raportul de ingrediente solide/lichide este incorect.	Încercați din nou urmând exact cantitățile rețetei.
	Nu există energie electrică de la sursa de alimentare.	Verificați circuitul electric domestic.
Pe ecranul digital se afișează E0.	Comutatorul de presiune este defect.	Trimiteți aparatul la un centru de service autorizat în vederea reparării.
Pe ecranul digital se afișează E1.	Senzorul de temperatură este defect.	Trimiteți aparatul la un centru de service autorizat în vederea reparării.
Pe ecranul digital se afișează E2.	Capacul nu este poziționat corect pentru programul dvs. de gătit. Fiecare program necesită o anumită poziție a capacului.	Verificați și reglați poziția capacului necesară pentru programul dvs. de gătit; consultați tabelul cu programele de gătit din secțiunea 6 a acestui manual. Reporniți programul după ce capacul este poziționat corect. Dacă problema persistă, trimiteți aparatul la un centru de service autorizat în vederea reparării.

TEFAL/T-FAL* GARANȚIE INTERNAȚIONALĂ LIMITATĂ

 : www.tefal.com

Acest produs poate fi reparat de TEFAL/T-FAL* în timpul perioadei de garanție și după aceasta.

Accesoriiile, consumabilele și piesele care pot fi înlocuite de utilizatorul final se pot cumpăra, dacă sunt disponibile la nivel local, conform descrierii de pe site-ul TEFAL/T-FAL www.tefal.com

Garanția:**

TEFAL/T-FAL garantează acest produs împotriva oricărui defect de fabricație în ce privește materialele sau manopera în perioada de garanție din țările respective***, după cum se menționează în lista de țări anexată, începând de la data inițială de achiziție sau de livrare. Garanția internațională a producătorului acoperă toate costurile legate de munca necesară și reparația produsului defect dovedit, astfel încât să se conformeze cu specificațiile originale prin repararea sau înlocuirea pieselor defecte. La alegerea TEFAL/T-FAL, se poate furniza un produs înlocuitor echivalent sau superior în locul reparării unui produs defect. Singura obligație TEFAL/T-FAL și decizia dvs. exclusivă conform acestei garanții se limitează la această reparare sau înlocuire.

Condiții și exclusiuni:

Compania TEFAL/T-FAL nu va fi obligată să repare sau să înlocuiască vreun produs care nu este însoțit de o dovadă validă de cumpărare. Produsul poate fi dus direct sau trebuie ambalat adecvat și returnat, prin livrare înregistrată (sau o metodă echivalentă de expediere) la un centru de service TEFAL/T-FAL autorizat. Detaliile complete ale adresei pentru centrele de service autorizate din fiecare țară sunt afișate pe site-ul TEFAL/T-FAL (www.tefal.com) sau pot fi obținute apelând centrul de service pentru consumatori corespunzător din lista de țări atașată. Pentru a oferi cele mai bune servicii post-vânzare și a îmbunătăți permanent satisfacția clienților, TEFAL/T-FAL poate trimite un sondaj privind satisfacția tuturor clienților ale căror produse au fost reparate sau schimbate într-un centru de service TEFAL/T-FAL autorizat. Această garanție se aplică numai pentru produsele cumpărate și folosite în scopuri casnice și nu va acoperi daunele rezultate ca urmare a utilizării greșite, a neglijenței, a nerespectării instrucțiunilor TEFAL/T-FAL, a modificării ori reparării neautorizate a produsului, a ambalării greșite de către proprietar sau a manipulării greșite de către transportator. În plus, ea nu acoperă uzura normală, întreținerea sau înlocuirea pieselor consumabile ori următoarele:

- folosirea tipului greșit de apă sau consumabile,
- deteriorările mecanice, supraîncărcarea,
- pătrunderea apei, a prafului sau a insectelor în produs (cu excepția aparatelor cu funcții special concepute pentru insecte),
- deteriorarea ca urmare a fulgerelor sau a supratensiunii,
- depunerea calcarului (a cărui eliminare trebuie efectuată conform instrucțiunilor de utilizare),
- accidentele precum incendii, inundații etc.,
- deteriorarea oricăror piese din sticlă sau porțelan din produs,
- utilizarea profesională sau comercială.
- deteriorările sau rezultatele nesatisfăcătoare cauzate de tensiunea sau frecvența greșită față de cea inscripționată pe plăcuța de identificare a produsului sau în specificații.

Drepturile statutare ale consumatorului:

Această garanție internațională TEFAL/T-FAL nu afectează drepturile statutare pe care le poate avea un consumator, drepturile care nu pot fi excluse sau limitate și nici drepturile în raport cu comerțiantul de la care a achiziționat produsul. Garanția îi oferă unui consumator anumite drepturi juridice, dar acesta poate avea și alte drepturi care variază de la un stat la altul sau de la o țară la alta. Consumatorul se poate prevala de aceste drepturi la discreția sa. ***În cazul în care un produs este achiziționat într-o țară din listă și utilizat ulterior într-o altă țară din listă, durata garanției internaționale TEFAL/T-FAL este perioada pentru țara de utilizare, chiar dacă produsul a fost achiziționat într-o țară din listă cu o durată de garanție mai lungă. Procesul de reparare poate dura mai mult decât produsul nu este comercializat de TEFAL/T-FAL la nivel local în țara de utilizare. Dacă produsul nu poate fi reparat în noua țară de utilizare, garanția internațională TEFAL/T-FAL se limitează la înlocuirea cu un produs similar sau alternativ, cu un preț similar, atunci când este posibil. *Aparatele de uz casnic TEFAL apar sub marca T-FAL în anumite teritorii, cum ar fi America și Japonia. TEFAL/T-FAL sunt mărci comerciale înregistrate ale Groupe SEB.

Păstrați acest document și consultați-l dacă doriți să faceți o revendicare în baza garanției.

****Numai pentru Australia:**

Bunurile noastre includ garanții care nu pot fi excluse conform Legii australiene pentru consumatori. Aveți dreptul la o înlocuire sau o rambursare pentru o defecare majoră și la compensații pentru orice pierderi sau daune previzibile în mod rezonabil. În plus, aveți dreptul ca bunurile să fie reparate sau înlocuite dacă nu sunt de calitate acceptabilă și defecțiunile nu sunt majore.

****Numai pentru India:**

Produsul dvs. Tefal este garantat timp de 2 ani. Garanția acoperă exclusiv repararea unui produs defect, dar la alegerea TEFAL, se poate furniza un produs înlocuitor în locul reparării unui produs defect. Pentru ca produsul său să fie reparat, clientul trebuie să înregistreze o cerere de servicii în aplicația dedicată pentru smartphone TEFAL SERVICE APP sau prin apelarea Centrului de asistență TEFAL pentru consumatori la **1860-200-1232, program de lucru L5 09-18**. Produsele returnate prin poștă nu vor fi acoperite de garanție. Ca dovadă a achiziției, consumatorul trebuie să furnizeze atât acest card de garanție ștampilat, cât și factura fiscală.

БЛАГОДАРИМ ВИ, ЧЕ ИЗБРАХТЕ TEFAL

Добре дошли в света на бързото и вкусно готвене!

С Turbo Cuisine приехме предизвикателството да преоткрием тенджерата: по-лесно. По-вкусно. Просто по-добре!

Проектиран според този водещ принцип, Turbo Cuisine Ви позволява да спестите време и да пригответе вкусни домашни ястия с абсолютна лекота и удобство.

Благодарим още веднъж, че ни приехте в кухнята си.

Сега нека готвим заедно!

BG

СЪДЪРЖАНИЕ

Илюстрирано ръководство за бърз старт	519
Tefal препоръчва безопасност на първо място	525
Всички части на Вашия продукт	534
Опознаване на контролния панел	535
Ръководство за употреба и почистване	536
Техническо ръководство за отстраняване на неизправности	553
Международна ограничена гаранция на Tefal	556

1

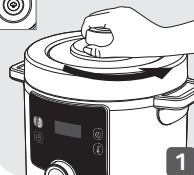

1

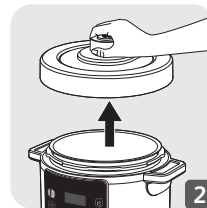

2

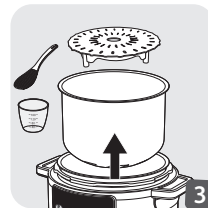

3

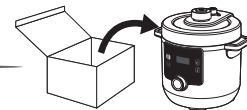

2



4



5

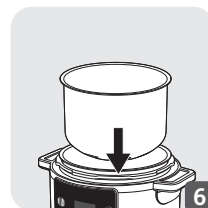

6

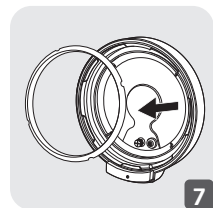

7

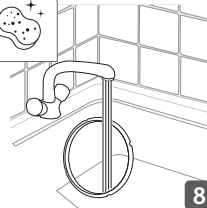

8

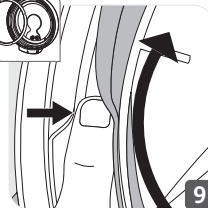

9

BG

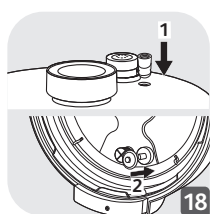
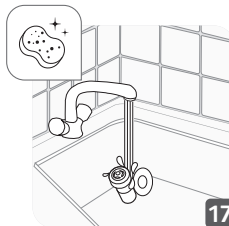
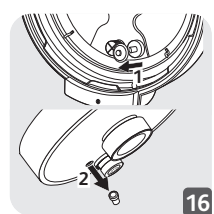
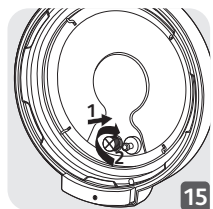
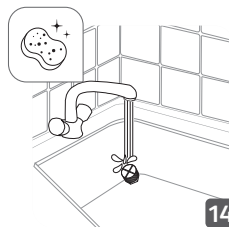
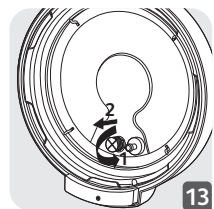
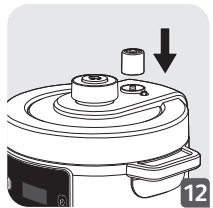
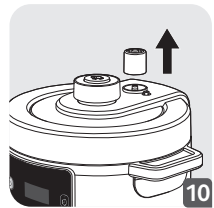

3

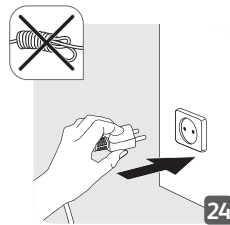
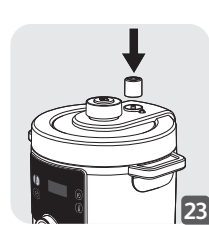
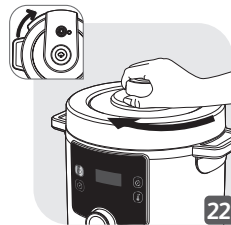
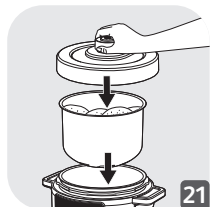
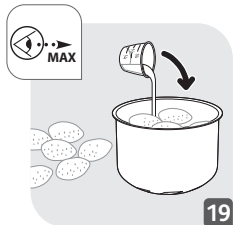

4

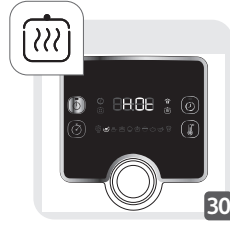
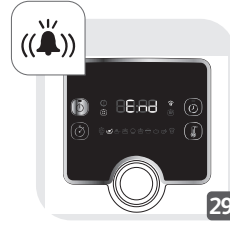
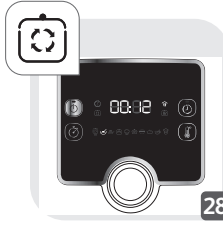
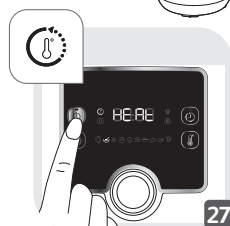

BG

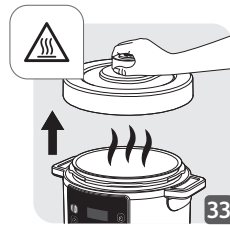
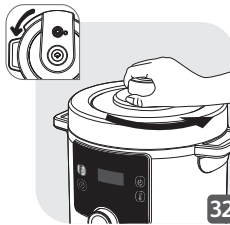
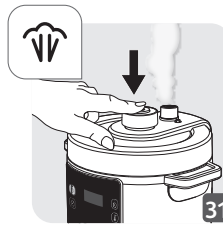

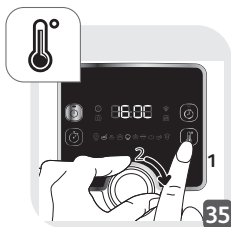

5

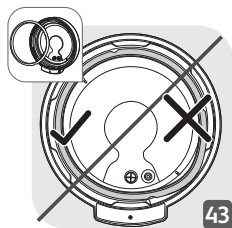
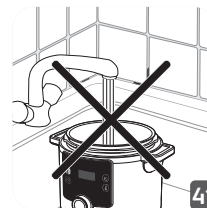
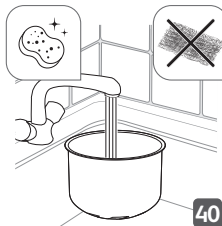
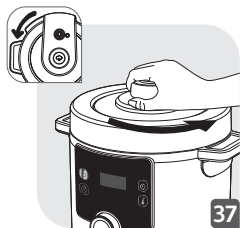

5



BG



OK

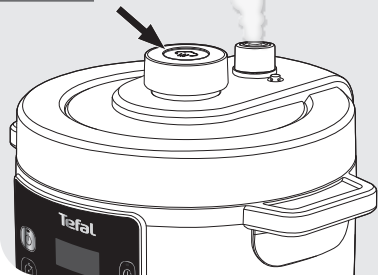
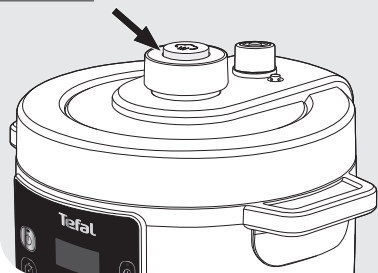

TEFAL ПРЕПОРЪЧВА БЕЗОПАСНОСТ НА ПЪРВО МЯСТО

Безопасността е приоритет номер едно за нас. Проектираме и произвеждаме нашия продукт с високи стандарти за безопасност и технология. Въпреки това, както при всеки електрически уред, има някои потенциални рискове. Затова Ви приканваме да бъдете внимателни и да се придържате към следните инструкции.

ИНСТРУКЦИИ ЗА БЕЗОПАСНОСТ

Отделете време да прочетете внимателно всички инструкции по-долу и ги запазете за бъдещи справки.

- Неправилната употреба на уреда и неговите аксесоари може да го повреди и да причини нараняване.
- Уредът готви храна под налягане. Неправилната употреба може да създаде риск от изгаряния поради наличието на пара.
- За Ваша безопасност този продукт отговаря на всички приложими стандарти и регламенти (Директивата за ниско напрежение, за електромагнитна съвместимост, за материали, предназначени за контакт с храни, за околната среда, ...).
- Необходимият за готвене източник на топлина е включен в уреда.

BG

1. Къде може да се използва безопасно?

- За употреба само на закрито.

- Този уред е предназначен само за домашна употреба. Той не е предназначен за използване за следните приложения и гаранцията няма да важи при използване в/от:
 - кухненски зони за персонала в магазини, офиси и други работни среди;
 - ферми;
 - клиенти в хотели, мотели и други среди от жилищен тип;
 - среди от тип „нощувка със закуска“.
- Не поставяйте уреда в загрята фурна или върху горещ котлон. Не поставяйте уреда близо до открит пламък или запалим предмет.
- Използвайте го върху равна и стабилна топлоустойчива работна повърхност, далеч от водни пръски.

2. Кой може да го използва безопасно?

- Този уред не е предназначен за употреба от лица (включително деца) с намалени физически, сетивни или умствени способности или липса на опит и знания, освен ако те не получат наблюдение или инструкции относно употребата на уреда от лице, отговарящо за тяхната безопасност.
- Уредът може да се използва от лица с намалени физически, сетивни или умствени способности или липса на опит и знания, ако са под наблюдение или са получили инструкции относно употребата на

уред по безопасен начин и разберат свързаните с уреда рискове.

- Този уред не трябва да се използва от деца. Дръжте уреда и храняващия му кабел извън обсега на деца.
- Децата не трябва да си играят с уреда.
- Децата трябва да бъдат под наблюдение, за да се гарантира, че те не си играят с уреда.

3. Как да се използва безопасно – общи принципи на употреба?

- Не използвайте уреда за друга цел освен предвидената.
- Не използвайте уреда, за да пържите храна в маслена баня. Допуска се само запечатване.
- Този уред не е стерилизатор. Не го използвайте, за да стерилизирате буркани.
- Този уред не е предназначен за употреба с външен таймер или отделна система за дистанционно управление.
- За пренасяне на уреда винаги използвайте двете странични дръжки върху корпуса му. Носете кухненски ръкавици, ако уредът е горещ. За по-голяма безопасност се уверете, че капакът е заключен, преди да транспортирате уреда.
- Дъното на съда за готвене и нагриващата плоча трябва да бъдат в пряк контакт. Отстранете всички предмети или остатъци от храна, попаднали между съда за готвене и нагриващата плоча, защото могат да повлияят на работата
- Имайте предвид, че някои типове храна, като например ябълково пюре, червени боровинки, ревен,

- перлен ечемик, овесена каша или други зърнени храни, сух грах, фиде или макаронени изделия, могат да образуват пяна, да пръскат и да запушат клапаните. Бъдете внимателни, когато готвите тези типове храна, и след употреба почиствайте старателно клапаните.
- Когато готвите тестена храна, внимателно разклатете тенджерата, преди да отворите капака, за да избегнете разпръскване на храна.
 - Имайте предвид, че при някои рецепти, които включват мляко, може да се получи пяна, преливане и запушване на клапаните. Бъдете внимателни, когато пригответе такива рецепти, и след употреба почиствайте старателно клапаните.
 - При готвене на месо, чиято повърхност е покрита с кожа (като например говежди език), която може да набъбне под влияние на налягането, не набождайте кожата след готвенето, ако тя изглежда надута: можете да получите изгаряне. Набождайте я преди готвене.
 - Не използвайте уреда празен, без съда за готвене или без да има съставки в съда за готвене. Това може да причини сериозна повреда на уреда.
 - Не пълнете уреда без съда за готвене.
 - Не работете с уреда под налягане, без да добавите вода, тъй като това може да го повреди сериозно.
 - Внимание: не разливайте течности върху щепсела.
 - Не загрявайте съда за готвене чрез друг източник на топлина освен нагриващата плоча на уреда и не използвайте други съдове. Не използвайте съда за готвене с други уреди.

- Използвайте съда за готвене САМО в уреда. Не го използвайте, за да готвите върху котлони, във фурната и т.н.
- Използвайте пластмасова или дървена лъжица, за да предотвратите повреда на незалепащото покритие на съда за готвене. Не режете храна директно в съда за готвене.
- Не докосвайте клапаните, освен когато почиствате и извършвате операции по поддръжка на уреда в съответствие с дадените инструкции.
- Не поставяйте никакви чужди предмети в клапаните и бутона за освобождаване на налягането. Не сменяйте клапана.
- Проверявайте редовно каналите в клапаните, позволяващи изпускането на пара, за да се уверите, че не са блокирани.
- Не поставяйте кърпа или нещо друго между капака и корпуса, за да държите капака леко отворен. Това може трайно да повреди уплътнението.
- Не оставяйте хранящия кабел да виси от края на масата или плота, както и да докосва горещи повърхности.

4. Как да се използва безопасно – преди готвене?

- Преди да използвате уреда, проверете дали преливният клапан и клапанът за ограничаване на налягането са чисти.

- Преди да използвате уреда, проверете дали уплътнението е поставено правилно на капака.
- Погрижете се дъното на съда за готвене и нагриващата плоча да бъдат винаги чисти. Уверете се, че централната част на нагриващата плоча е подвижна.
- Не пълнете уреда над маркировката MAX (МАКС.) на съда за готвене.
- Моля, следвайте препоръките относно количествата на храната и водата, за да избегнете риска от преливане, което може да повреди уреда Ви и да причини нараняване.
- Уверете се, че уредът е правилно затворен, преди да го приведете под налягане.
- Дръжте бутона за освобождаване на налягането в позиция на уплътняване.

5. Как да се използва безопасно – по време на готвене?

- Не се опитвайте да отворите капака, докато налягането не спадне достатъчно. Не се опитвайте да отворите капака, докато преливният клапан не се спусне.
- Никога не отворяйте със сила уреда.
- По време на готвенето, както и при освобождаването на пара в края на готвенето, уредът изпуска топлина и пара. Дръжте лицето и ръцете си далеч от уреда, за да избегнете изгаряния. Не докосвайте капака по време на готвене.

- Не премествайте уреда, когато е под налягане. Използвайте дръжките, когато го премествате, и носете кухненски ръкавици, ако е необходимо. Не използвайте дръжката на капака, за да повдигате уреда.
- Не отстранявайте съда за готвене, докато уредът работи.
- В режим за запечатване внимавайте да не се изгорите от пръски, когато добавяте храна или съставки в горещия съд за готвене.

6. Как да се използва безопасно – след готвене?

- Когато отворите капака, винаги го дръжте за дръжката му. Поставяйте ръката си успоредно на страничните дръжки. Между уплътнението и капака може да остане вряла вода и да причини изгаряния.
- Внимавайте също да не се изгорите от парата, излизаща от уреда, когато отворите капака. Първо отворете капака съвсем леко, за да може парата да излезе постепенно.
- Не докосвайте горещите части на уреда. След употреба повърхността на нагриващата плоча може да остане гореща до 2 часа.
- Изключете щепсела на уреда от контакта, когато не се използва, както и преди почистване. Оставете го да изстине, преди да поставите или сваляте части.

7. Как да се използва безопасно – почистване?

- Избърсвайте дъното на съда за готвене и нагриващата плоча след всяка употреба.

- Не потапяйте уреда във вода.
- За почистване на уреда, моля, направете справка с инструкциите за употреба. Можете да миете съда за готвене и капака в гореща сапунена вода; не ги поставяйте в съдомиялна машина. Почиствайте корпуса на уреда с влажна кърпа.

8. Какво да направите в случай на повреда?

- Не работете с уреда при повреден захранващ кабел или щепсел, както и след неизправност на уреда или ако той е повреден по какъвто и да било начин. Върнете уреда в най-близкия одобрен сервизен център за проверка, ремонт или настройка.
- Само упълномощен персонал може да ремонтира продукта.
- Ако захранващият кабел е повреден, трябва да се смени от одобрен сервизен център, за да се избегне риск. Не сменяйте предоставения захранващ кабел с други кабели.
- Не повреждайте уплътнението. Ако е повредено, трябва да бъде сменено в одобрен сервизен център.
- Сменяйте уплътнението на всеки 2 години или по-рано, ако видите, че е износено или се нуждае от смяна.
- Използвайте само подходящите за Вашия модел резервни части. Това е особено важно за уплътнението и за съда за готвене.
- Използвайте само такива резервни части, които се продават в одобрен сервизен център.
- Използването на принадлежности, които не са

препоръчани от производителя на уреда, може да причини наранявания.

- Не използвайте други съдове за готвене в уреда на мястото на предоставения съд за готвене. Сменете съда за готвене само с оригинална резервна част, предназначена за използване с този продукт.
- В съответствие с действащите разпоредби, преди да се изхвърли уред, който вече не е необходим, той трябва да бъде изваден от действие (чрез изключване на щепсела от контакта и отрязване на захранващия кабел).

Опазването на околната среда е на първо място!



- ① Вашият уред съдържа ценни материали, които могат да бъдат възстановени или рециклирани.
- Оставете го в местен пункт за събиране на битови отпадъци.

9. В кои случаи важи гаранцията?

- Гаранцията не покрива необичайното износване на съда за готвене.
- Прочетете внимателно тези инструкции за употреба, преди да използвате своя уред за пръв път. Всякаква употреба, която не отговаря на тези инструкции, освобождава производителя от отговорност и анулира гаранцията.
- В случай на употреба за търговски цели, неподходяща употреба или неспазване на инструкциите производителят не поема отговорност и гаранцията няма да важи.

ВСИЧКИ ЧАСТИ НА ВАШИЯ ПРОДУКТ

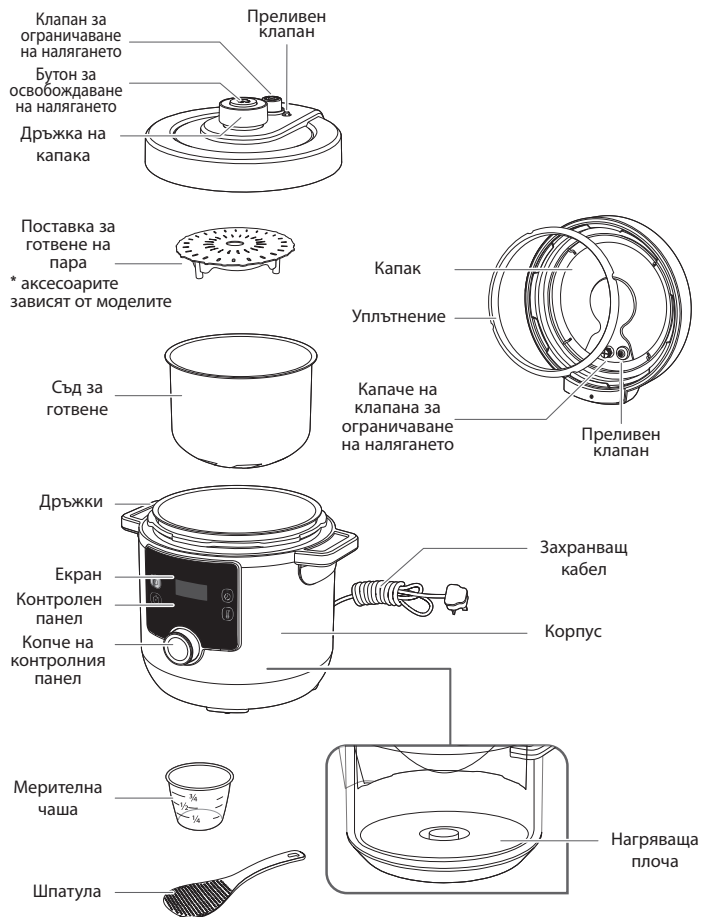

ОПОЗНАВАНЕ НА КОНТРОЛНИЯ ПАНЕЛ



СЪОБЩЕНИЯ ЗА СЪСТОЯНИЕТО

HE10

Приветствено съобщение при включване на уреда.

01:30

Показване на времето. В този пример: 1 час и 30 минути.

114C

Показване на температурата. В този пример: 114 градуса по Целзий.

AUTO

Указва, че програмата има автоматична настройка по подразбиране за температура/време. Не може да бъде променена.

88:88

Указва, че температурата се повишава по време на фазата на предварително загряване.

HEAE

Указва, че уредът се нагрява предварително.

EEAD

Указва, че програмата е завършена.

HKOE

Указва, че уредът е във фаза на поддържане на топлина.

SEOP

Указва, че програмата е прекъсната.

88:88

Указва, че уредът е в режим на готовност.

Не се колебайте да направите справка с фигурите, обозначени като (фиг. х) от частта с ръководството за бърз старт.

ПРЕДИ ПЪРВА УПОТРЕБА

1. Отстраняване на опаковката

- Извадете уреда от опаковката му и отделете време да прочетете ръководството с инструкции, преди първата употреба.
- Отстранете рекламните стикери (ако има такива) от уреда преди първата употреба.

2. Отваряне на капака

- За да отворите капака, хванете дръжката му, завъртете я обратно на часовниковата стрелка и повдигнете капака (фиг. 1 и 2).

Забележка: при повдигане на капака съдът за готвене може да остане прикрепен към капака. Това е нормално и просто демонстрира добрата херметичност на продукта. За да се избегне силното падане на съда за готвене върху продукта при отваряне на капака, винаги отваряйте капака внимателно.

- Поставете уреда върху равна повърхност. Отстранете всички предпазни материали и аксесоари от вътрешната част на уреда (фиг. 3).

3. Почистване на всички части на уреда

За. Почистване на капака, съда за готвене и аксесоарите

- Почистете капака, съда за готвене и аксесоарите с мека гъба и гореща сапунена вода (фиг. 4).
- Подсушете капака, съда за готвене и аксесоарите (фиг. 5)

- Не използвайте телена или абразивна гъба за почистване на съда за готвене, тъй като може да се повреди неговото незалепващо покритие (фиг. 40).
- Не потапяйте уреда във вода (фиг. 41).
- Ако по невнимание потопите уреда във вода или разлееете вода директно върху нагриващата плоча, го занесете в одобрен сервизен център за ремонт.
- Не поставяйте капака и съда за готвене в съдомиялна машина (фиг. 42).
- Имайте предвид, че само аксесоарите: черпак, мерителна чаша и кошница за пара могат да се мият в съдомиялна машина.

3б. Почистване на уплътнението

- Отстранете уплътнението от капака и го почистете с мека гъба и гореща сапунена вода (фиг. 7 и 8).
- Подсушете го старателно.
- Поставете уплътнението в жлеба, предназначен за него, и го натиснете на мястото му (фиг. 9). Натиснете силно, за да сте сигурни, че няма гънки и че уплътнението е влязло плътно в жлеба си.
- След като поставите уплътнението на капака, ако отворите капака твърде бързо, съдът за готвене може да остане прикрепен към капака (фиг. 37 и 38). Изчакайте няколко секунди да се освободи съдът за готвене от капака (фиг. 39).

Забележка: Това е нормално и просто демонстрира добрата херметичност на продукта. За да се избегне силното падане на съда за готвене върху продукта при отваряне на капака, винаги отваряйте капака внимателно.

ПРЕДУПРЕЖДЕНИЕ: никога не използвайте уреда без уплътнението му (фиг. 44)

3с. Почистване на клапаните

- За да почистите клапана за ограничаване на налягането, го отстранете от тръбата върху капака (фиг. 10). Почистете го с мека гъба и гореща сапунена вода (фиг. 11). След изсъхването му се уверете, че каналът на тръбата е чист, преди отново да поставите клапана за ограничаване на налягането на тръбата върху капака (фиг. 12). Уверете се, че клапанът за ограничаване на налягането е добре поставен – трябва да може да се движи нагоре и надолу.
- За да почистите капачето на клапана за ограничаване на налягането, развийте капачето откъм вътрешната страна на капака (фиг. 13). Почистете го с мека гъба и гореща сапунена вода (фиг. 14). След изсъхването му се уверете, че каналът на тръбата е чист, преди да завиете капачето на клапана за ограничаване на налягането откъм вътрешната страна на капака (фиг. 15).
- За да почистите преливния клапан, отстранете уплътнението му откъм вътрешната страна на капака и обърнете капака, така че преливният клапан да може да се отдели от капака (фиг. 16). Почистете преливния клапан и уплътнението му с мека гъба и гореща сапунена вода (фиг. 17). След като изсъхне, поставете преливния клапан отново на капака и поставете уплътнението на преливния клапан на мястото му (фиг. 18). Уверете се, че преливният клапан е добре поставен – трябва да може да се движи нагоре и надолу.

3д. Почистване на корпуса на уреда

- Почиствайте корпуса на уреда с влажна кърпа.
- Не потапяйте уреда във вода (фиг. 41).
- Избършете нагриващата плоча със суха кърпа.

ИНСТРУКЦИИ ЗА УПОТРЕБА

1. Поставяне на съставките в съда за готвене

- Отстранете съда за готвене от корпуса.

- Поставете съставките в съда за готвене.
- Моля, имайте предвид, че нивото на храната и течностите никога не трябва да надвишава маркировката за максимално ниво на съда за готвене (фиг. 19).
- Когато готвите храни, които се разширяват по време на готвене в режим на налягане, като например дехидратирани зеленчуци или ориз, не пълнете тенджерата над половината от нейния капацитет.

2. Поставяне на съда за готвене в корпуса

- Уверете се, че дъното на съда за готвене е чисто и сухо; отстранете всички остатъци от храна от нагриващата плоча (фиг. 20).
- Поставете съда за готвене в корпуса (фиг. 21).
- Никога не използвайте уреда без съда за готвене.

3. Затваряне и заключване на капака

- Проверете дали уплътнението е сигурно поставено на капака (фиг. 43).
- Хванете дръжката на капака, поставете капака на уреда и го завъртете по часовниковата стрелка, за да го заключите (фиг. 22).

4. Закрепване на клапана за ограничаване на налягането

- Поставете правилно клапана за ограничаване на налягането върху капака (фиг. 23). Моля, имайте предвид, че клапанът ще остане малко хлабав, това е нормално.

5. Включване на уреда

- Развийте докрай захранващия кабел и го включете в електрическата мрежа (фиг. 24).
- Уредът издава звуков сигнал, екранът мига и показва **HEAT**.

6. Избор и стартиране на програма за готвене

- Всяка програма има време и температура по подразбиране и изисква конкретна позиция на капака – моля, разгледайте таблицата с програми за готвене:

ТАБЛИЦА С ПРОГРАМИ ЗА ГОТВЕНЕ

Икона на програмата за готвене	Име на програмата за готвене	Време за готвене по подразбиране	Регулируемо време	Температура по подразбиране	Регулируема температура	Налигане по подразбиране	Отложен старт от 10 мин до 12 ч	Поддържане на топлина до 24 ч	Състояние на капака		
									Капакът е затворен и заключен	Капакът е затворен, но не е заключен	Капакът е отворен
	Stew (Задушаване)	30 мин	от 1 мин до 2 ч	114°C	Не	70 кРа	Да	Да	•		
	Soup (Супа)	12 мин	от 1 мин до 2 ч	114°C	Не	70 кРа	Да	Да	•		
	Brown/Stir Fry (Запечаване/ Запържване)	20 мин	от 1 мин до 1 ч	160°C	Да, от 100°C до 160°C	Не	Не	Не		•	
	Steam (Готвене на пара)	10 мин	от 1 мин до 2 ч	114°C	Не	70 кРа	Да	Да	•		
	Bake (Печене на тестени изделия)	40 мин	от 1 мин до 2 ч	160°C	Да, от 100°C до 160°C	Не	Да	Да		•	
	Slow-cook/ Sous-vide (Бавно готвене/ Су вид)	4 ч	от 30 мин до 12 ч	85°C	Да, от 55°C до 95°C	Не	Да	Не	•	•	
	Rice (Ориз)	12 мин	от 1 мин до 2 ч	114°C	Не	70 кРа	Да	Да	•		
	Yogurt/Bread Rise (Кисело мляко/ Втасване на хляб)	8 ч	от 30 мин до 12 ч	30°C	Да, от 22°C до 40°C	Не	Не	Не	•	•	
	Oatmeal/ Porridge (Овесена каша)	15 мин	от 1 мин до 2 ч	100°C	Не	Не	Да	Да		•	
	Manual Mode (Ръчен режим)	30 мин	от 1 мин до 4 ч	80°C	Да, от 70°C до 160°C	Не	Не	Да	•	•	•

Забележка: при готвене може да забележите леко изтичане на пара от капака, особено от клапана за ограничаване на налягането. Това е нормално и се случва, когато налягането се покачва.













Моля, направете справка с фигурите от ръководството за бърз старт (от фиг. 25 до фиг. 36)













Програма Stew (Задушаване)

- Поставете съставките в съда за готвене, напълно затворете капака и го заключете.
- Завъртете копчето на контролния панел надясно, за да стигнете до програмата Stew (Задушаване) . Екранът показва времето за готвене по подразбиране.
- По избор: натиснете и задайте желаното време, като завъртите копчето на контролния панел надясно (за да увеличите времето) или наляво (за да намалите времето).
- Натиснете , за да стартирате програмата за готвене.
- Уредът стартира фазата на предварително загряване. Екранът показва алтернативно и и светлинният индикатор за предварително загряване светва.
- Когато фазата на предварително загряване завърши, уредът автоматично превключва на фазата на готвене. Екранът показва отброяването и светлинният индикатор за готвене в ход светва.
- По време на процеса на готвене налягането се покачва в уреда и изтласква преливния клапан нагоре. Светлинният индикатор за готвене под налягане светва, за да извести, че капакът не може да се отвори, ако преди това не се освободи налягането.
- В края на отброяването уредът издава звук и екранът показва .
- След няколко секунди уредът автоматично ще превключи на фазата на поддържане на топлина. Екранът показва и светлинният индикатор за поддържане на топлина светва.
- Натиснете за 3 секунди, за да спрете програмата по всяко време.

Програма Soup (Супа)











- Поставете съставките в съда за готвене, напълно затворете капака и го заключете.
- Завъртете копчето на контролния панел надясно, за да стигнете до програмата Soup (Супа) . Екранът показва времето за готвене по подразбиране.
- По избор: натиснете  и задайте желаното време, като завъртите копчето на контролния панел надясно (за да увеличите времето) или наляво (за да намалите времето).
- Натиснете , за да стартирате програмата за готвене.
- Уредът стартира фазата на предварително загряване. Екранът показва алтернативно  и  и светлинният индикатор за предварително загряване  светва.
- Когато фазата на предварително загряване завърши, уредът автоматично превключва на фазата на готвене. Екранът показва отброяването и светлинният индикатор за готвене в ход  светва.
- По време на процеса на готвене налягането се покачва в уреда и изтласква преливния клапан нагоре. Светлинният индикатор за готвене под налягане  светва, за да извести, че капакът не може да се отвори, ако преди това не се освободи налягането.
- В края на отброяването уредът издава звук и екранът показва .
- След няколко секунди уредът автоматично ще превключи на фазата на поддържане на топлина. Екранът показва  и светлинният индикатор за поддържане на топлина  светва.
- Натиснете  за 3 секунди, за да спрете програмата по всяко време.

Програма Brown/Stir Fry (Запечатване/Запържване)

- Завъртете копчето на контролния панел надясно, за да стигнете до програмата Brown/Stir Fry (Запечатване/Запържване) . Екранът показва времето за готвене по подразбиране.
- По избор: натиснете  и задайте желаното време, като завъртите копчето на контролния панел надясно (за да увеличите времето) или наляво (за да намалите времето).
- По избор: натиснете  и задайте желаната температура, като завъртите копчето на контролния панел надясно (за да увеличите температурата) или наляво (за да намалите температурата).
- Натиснете , за да стартирате програмата за готвене.
- Уредът стартира фазата на предварително загряване. Екранът показва алтернативно  и  и светлинният индикатор за предварително загряване  светва.
- Когато фазата на предварително загряване завърши, уредът автоматично превключва на фазата на готвене. Екранът показва отброяването и светлинният индикатор за готвене в ход  светва.
- Поставете съставките в съда за готвене и оставете капака отворен за запържване.
- В края на отброяването уредът издава звук и екранът показва .
- След няколко секунди уредът автоматично ще превключи на режим на готовност. Екранът показва .
- Натиснете  за 3 секунди, за да спрете програмата по всяко време.













Програма Steam (Готвене на пара)

- Изсипете 150 ml вода (3/4 чаша) в съда за готвене, поставете съставките в кошницата за пара и после поставете кошницата за пара върху съда за готвене. Затворете капака напълно и го заключете.
- Завъртете копчето на контролния панел надясно, за да стигнете до програмата Steam (Готвене на пара) . Екранът показва времето за готвене по подразбиране.
- По избор: натиснете  и задайте желаното време, като завъртите копчето на контролния панел надясно (за да увеличите времето) или наляво (за да намалите времето).
- Натиснете , за да стартирате програмата за готвене.
- Уредът стартира фазата на предварително загряване. Екранът показва алтернативно  и  и светлинният индикатор за предварително загряване  светва.
- Когато фазата на предварително загряване завърши, уредът автоматично превключва на фазата на готвене. Екранът показва отброяването и светлинният индикатор за готвене в ход  светва.
- По време на процеса на готвене налягането се покачва в уреда и изтласква преливния клапан нагоре. Светлинният индикатор за готвене под налягане  светва, за да извести, че капакът не може да се отвори, ако преди това не се освободи налягането.
- В края на отброяването уредът издава звук и екранът показва .
- След няколко секунди уредът автоматично ще превключи на фазата на поддържане на топлина. Екранът показва  и светлинният индикатор за поддържане на топлина  светва.

- Натиснете  за 3 секунди, за да спрете програмата по всяко време.













Програма Bake (Печене на тестени изделия)

- Поставете подготвеното ястие в съда за готвене и затворете капака, но не го заключвайте.
- Завъртете копчето на контролния панел надясно, за да стигнете до програмата Bake (Печене на тестени изделия) . Екранът показва времето за готвене по подразбиране.
- По избор: натиснете  и задайте желаното време, като завъртите копчето на контролния панел надясно (за да увеличите времето) или наляво (за да намалите времето).
- По избор: натиснете  и задайте желаната температура, като завъртите копчето на контролния панел надясно (за да увеличите температурата) или наляво (за да намалите температурата).
- Натиснете , за да стартирате програмата за готвене.
- Уредът стартира фазата на предварително загряване. Екранът показва алтернативно  и  и светлинният индикатор за предварително загряване  светва.
- Когато фазата на предварително загряване завърши, уредът автоматично превключва на фазата на готвене. Екранът показва отброяването и светлинният индикатор за готвене в ход  светва.
- В края на отброяването уредът издава звук и екранът показва .
- След няколко секунди уредът автоматично ще превключи на фазата на поддържане на топлина. Екранът показва  и светлинният индикатор за поддържане на топлина  светва.

- Натиснете  за 3 секунди, за да спрете програмата по всяко време.















Програма Slow-cook/Sous-vidé (Бавно готвене/Су вид)

- Поставете съставките в съда за готвене и затворете капака.
- Завъртете копчето на контролния панел надясно, за да стигнете до програмата Slow-cook/Sous-vidé Бавно готвене/Су вид . Екранът показва времето за готвене по подразбиране.
- По избор: натиснете  и задайте желаното време, като завъртите копчето на контролния панел надясно (за да увеличите времето) или наляво (за да намалите времето).
- По избор: натиснете  и задайте желаната температура, като завъртите копчето на контролния панел надясно (за да увеличите температурата) или наляво (за да намалите температурата).
- Натиснете  за да стартирате програмата за готвене.
- Уредът стартира фазата на предварително загряване. Екранът показва алтернативно  и  и светлинният индикатор за предварително загряване  светва.
- Когато фазата на предварително загряване завърши, уредът автоматично превключва на фазата на готвене. Екранът показва отброяването и светлинният индикатор за готвене в ход  светва.
- В края на отброяването уредът издава звук и екранът показва .
- След няколко секунди уредът автоматично ще превключи на режим на готовност. Екранът показва .
- Натиснете  за 3 секунди, за да спрете програмата по всяко време.













Програма Rice (Ориз)

- Поставете съставките в съда за готвене, напълно затворете капака и го заключете.
- Завъртете копчето на контролния панел надясно, за да стигнете до програмата Rice (Ориз) . Екранът показва времето за готвене по подразбиране.
- По избор: натиснете  и задайте желаното време, като завъртите копчето на контролния панел надясно (за да увеличите времето) или наляво (за да намалите времето).
- Натиснете  за да стартирате програмата за готвене.
- Уредът стартира фазата на предварително загряване. Екранът показва алтернативно  и  и светлинният индикатор за предварително загряване  светва.
- Когато фазата на предварително загряване завърши, уредът автоматично превключва на фазата на готвене. Екранът показва отброяването и светлинният индикатор за готвене в ход  светва.
- По време на процеса на готвене налягането се покачва в уреда и изтласква преливния клапан нагоре. Светлинният индикатор за готвене под налягане  светва, за да извести, че капакът не може да се отвори, ако преди това не се освободи налягането.
- В края на отброяването уредът издава звук и екранът показва .
- След няколко секунди уредът автоматично ще превключи на фазата на поддържане на топлина. Екранът показва  и светлинният индикатор за поддържане на топлина  светва.
- Натиснете  за 3 секунди, за да спрете програмата по всяко време.











Програма Yogurt/Bread (Кисело мляко/Втасване на хляб)

Програмата Yogurt/Bread (Кисело мляко/Втасване на хляб) може да се използва за приготвяне на кисело мляко или за втасване на тесто за хляб/сладкиши.

- Поставете съставките в съда за готвене и затворете капака. За втасване на тесто можете да замесите тестото директно в съда за готвене, след което поставете съда за готвене в корпуса и затворете капака.
- Завъртете копчето на контролния панел надясно, за да стигнете до програмата Yogurt/Bread (Кисело мляко/Втасване на хляб) . Екранът показва времето за готвене по подразбиране.
- По избор: натиснете  и задайте желаното време, като завъртите копчето на контролния панел надясно (за да увеличите времето) или наляво (за да намалите времето).
- По избор: натиснете  и задайте желаната температура, като завъртите копчето на контролния панел надясно (за да увеличите температурата) или наляво (за да намалите температурата).
- Натиснете , за да стартирате програмата за готвене.
- Уредът стартира фазата на предварително загряване. Екранът показва алтернативно  и  и светлинният индикатор за предварително загряване  светва.
- Когато фазата на предварително загряване завърши, уредът автоматично превключва на фазата на готвене. Екранът показва отброяването и светлинният индикатор за готвене в ход  светва.
- В края на отброяването уредът издава звук и екранът показва .











- След няколко секунди уредът автоматично ще превключи на режим на готовност. Екранът показва .
- Натиснете  за 3 секунди, за да спрете програмата по всяко време.

Програма Oatmeal/Porridge (Овесена каша)

- Поставете съставките в съда за готвене, напълно затворете капака и го заключете.
- Завъртете копчето на контролния панел надясно, за да стигнете до програмата Oatmeal/Porridge (Овесена каша) . Екранът показва времето за готвене по подразбиране.
- По избор: натиснете  и задайте желаното време, като завъртите копчето на контролния панел надясно (за да увеличите времето) или наляво (за да намалите времето).
- Натиснете , за да стартирате програмата за готвене.
- Уредът стартира фазата на предварително загряване. Екранът показва алтернативно  и  и светлинният индикатор за предварително загряване  светва.
- Когато фазата на предварително загряване завърши, уредът автоматично превключва на фазата на готвене. Екранът показва отброяването и светлинният индикатор за готвене в ход  светва.
- В края на отброяването уредът издава звук и екранът показва .
- След няколко секунди уредът автоматично ще превключи на фазата на поддържане на топлина. Екранът показва  и светлинният индикатор за поддържане на топлина  светва.
- Натиснете  за 3 секунди, за да спрете програмата по всяко време





Manual Mode (Ръчен режим)

- Поставете съставките в съда за готвене и затворете или не затваряйте капака в зависимост от рецептата.
- Завъртете копчето на контролния панел надясно, за да стигнете до програмата Manual Mode (Ръчен режим) . Екранът показва времето за готвене по подразбиране.
- По избор: натиснете  и задайте желаното време, като завъртите копчето на контролния панел надясно (за да увеличите времето) или наляво (за да намалите времето).
- По избор: натиснете  и задайте желаната температура, като завъртите копчето на контролния панел надясно (за да увеличите температурата) или наляво (за да намалите температурата).
- Натиснете , за да стартирате програмата за готвене.
- Уредът стартира фазата на предварително загряване. Екранът показва алтернативно  и  и светлинният индикатор за предварително загряване  светва.
- Когато фазата на предварително загряване завърши, уредът автоматично превключва фазата на готвене. Екранът показва отброяването и светлинният индикатор за готвене в ход  светва.
- В края на отброяването уредът издава звук и екранът показва .
- След няколко секунди уредът автоматично ще превключи на режим на готовност. Екранът показва .
- Натиснете  за 3 секунди, за да спрете програмата по всяко време.

7. Използване на функцията за отложен старт

Отложеният старт може да бъде полезен за предварително задаване на уреда да започне да готви по-късно.

- Първо изберете програма, като следвате описаните стъпки по-горе в част 6.

- Преди да стартирате избраната програма, натиснете . Екранът показва времето по подразбиране за отложен старт.
- Задайте желаното време, като завъртите копчето на контролния панел надясно (за да увеличите времето) или наляво (за да намалите времето).
- Натиснете . Екранът показва отброяването на времето за отложен старт. Когато изтече предварително зададеното време, уредът автоматично ще започне да готви.

8. Отваряне на капака

- Не се опитвайте да отворите капака, ако преливният клапан е вдигнат и ако светлинният индикатор за готвене под налягане  свети.
- Налягането може да се освободи по 2 различни начина в края на готвенето:

Освобождение по естествен начин: в края на готвенето или след спиране на програмата уредът ще се охлади сам и налягането ще се освободи по естествен начин. По време на естественото освобождение е възможно храната да се сготви твърде много поради оставащото налягане в съда. Използвайте ръчно освобождение, за да спрете незабавно процеса на готвене.

Ръчно освобождение: натиснете бутона за освобождение на налягането върху капака. Ще отнеме от няколко секунди до няколко минути в зависимост от количеството храна вътре в съда за готвене (фиг. 34).

ПРЕДУПРЕЖДЕНИЕ: внимавайте с горещата пара, която излиза от уреда. Дръжтелицето и ръцете си далеч от мястото, откъдето излиза парата (фиг. 45).

- За да отворите капака, поставете ръката си успоредно на страничните дръжки, хванете дръжката на капака, завъртете

обратно на часовниковата стрелка и повдигнете капака (фиг. 35 и 36).

ПРЕДУПРЕЖДЕНИЕ: внимавайте с горещата пара, която излиза от съда за готвене.

9. Изключване на щепсела на уреда от контакта

- След употреба изключете щепсела на уреда от контакта и го оставете да се охлади за поне 2 часа преди почистване.

10. Почистване след употреба

- Почиствайте уреда след всяка употреба.
- Преди почистване оставете уреда да се охлади за поне 2 часа.
- За инструкции за почистване направете справка с част 3. Почистете всички части на уреда, описани в раздел ПРЕДИ ПЪРВА УПОТРЕБА.

11. Съвети за поддръжка

- За да гарантирате дълготрайността на съда за готвене, не режете храна в него.
- Използвайте предоставените аксесоари. Не използвайте метални прибори, тъй като могат да повредят незалепващото покритие на съда.
- След употреба уплътнението може да запази миризмата на ястието Ви. Това е нормално – силиконът има малки пори, които се отварят при излагане на висока температура и се затварят след спадане на температурата. За да премахнете миризмата от уплътнението, можете:
 - Да поставите силиконовия пръстен в съдомиялна машина
 - Да добавите в съда за готвене 1 чаша оцет, 1 чаша вода и 1 лимон, нарязан на големи парчета, и да включите за 2 минути програма за готвене на пара, след което да оставите парата да се освободи по естествен начин.
- Подменяйте уплътнението на всеки 2 години или по-рано в случай на повреда.

ТЕХНИЧЕСКО РЪКОВОДСТВО ЗА ОТСТРАНЯВАНЕ НА НЕИЗПРАВНОСТИ

Проблем	Възможни причини	Решения
	Не може да се отвори поради налягане в съда за готвене.	Натискайте непрекъснато бутона за освобождаване на налягането, за да отстраните налягането вътре в съда за готвене. Може да отнеме няколко минути, докато налягането се освободи напълно.
Капакът не може да се отвори	Налягането в съда за готвене е напълно освободено, но преливният клапан е заседнал, тъй като е твърде замърсен и не може да се движи надолу.	<p>a. Погрижете се налягането да бъде напълно освободено, като оставете уреда да се охлади за поне 2 часа.</p> <p>b. Внимателно натиснете преливния клапан надолу чрез поставяне на шиш или дълъг предмет в отвора на преливния клапан. Ако това не реши проблема, изпратете уреда в одобрен сервизен център.</p> <p>c. За по-нататъшна употреба, моля, почистете и подсушете добре преливния клапан.</p>
	Уплътнението не е поставено правилно.	Поставете уплътнението правилно.
	Съдът за готвене съдържа горещи съставки, които отделят пара.	Изчакайте съставките в съда за готвене да се охладят, преди да опитате отново да затворите капака.
Капакът не може да се затвори	Преливният клапан е заседнал, тъй като е твърде замърсен и не може да се движи надолу.	<p>a. Внимателно натиснете преливния клапан надолу чрез поставяне на шиш или дълъг предмет в отвора на преливния клапан. Ако това не реши проблема, изпратете уреда в одобрен сервизен център.</p> <p>b. За по-нататъшна употреба, моля, почистете и подсушете добре преливния клапан.</p>
	Позицията и/или посоката, в която е затворен капакът, е неправилна.	Затворете капака в правилната посока според ръководството с инструкции.
При отваряне на капака съдът за готвене остава прикрепен към капака.	Уплътнението е създадо всмукателен ефект.	Съдът за готвене ще се освободи от капака от само себе си. Това е нормално и просто демонстрира добрата херметичност на продукта. За да се избегне силното падане на съда за готвене върху продукта при отваряне на капака, винаги отваряйте капака внимателно.

Проблем	Възможни причини	Решения
Интензивно освобождаване на налягане от клапана за ограничаване на налягането.	Вътрешното налягане надвишава работното налягане или вътрешното налягане надвишава защитното налягане.	Почистете добре клапана за ограничаване на налягането, преливния клапан и капака. Ако от преливния клапан излиза пара, моля, върнете уреда в най-близкия одобрен сервизен център за проверка, ремонт или коригиране от упълномощено лице.
	Клапанът за ограничаване на налягането е в неправилна позиция.	Внимателно завъртете/ натиснете клапана за ограничаване на налягането, за да попадне на мястото си. Внимавайте с горещата пара. Застанете на безопасно място и носете кухненски ръкавици.
	Неизправност в контрола на налягането е довела до освобождаване на налягане.	Изпратете уреда в одобрен сервизен център за ремонт.
Непрекъснато освобождаване на налягане от преливния клапан.	Остатъци в преливния клапан.	<p>a. Натискайте непрекъснато бутона за освобождаване на налягането, за да отстраните налягането вътре в съда за готвене. Може да отнеме няколко минути, докато налягането се освободи напълно.</p> <p>b. Оставете уреда да се охлади за поне 2 часа.</p> <p>c. Почистете и подсушете преливния клапан, преди да възобновите готвенето.</p>
	Преливният клапан е заседнал.	<p>a. Натискайте непрекъснато бутона за освобождаване на налягането, за да отстраните налягането вътре в съда за готвене. Може да отнеме няколко минути, докато налягането се освободи напълно.</p> <p>b. Оставете уреда да се охлади за поне 2 часа.</p> <p>c. Почистете и подсушете преливния клапан, преди да възобновите готвенето.</p>

Проблем	Възможни причини	Решения
Изтичане на пара от капака.	Уплътнението не е поставено правилно.	Отстранете уплътнението, почистете го и го поставете в правилната позиция.
	Уплътнението е замърсено.	Отстранете уплътнението, почистете го и го поставете в правилната позиция.
	Уплътнението е повредено или ръбът на съда за готвене е повреден.	Изпратете уреда в одобрен сервизен център за ремонт.
Храната не е сготвена	Съотношението твърди/ течни съставки е неправилно.	Опитайте отново, като следвате точно количествата от рецептата.
	Няма захранване от електрическата мрежа.	Проверете електрическата верига в дома си.
На дигиталния екран се показва E0.	Превключвателят за налягане е повреден.	Изпратете уреда в одобрен сервизен център за ремонт.
На дигиталния екран се показва E1.	Сензорът за температура е повреден.	Изпратете уреда в одобрен сервизен център за ремонт.
На дигиталния екран се показва E2.	Капакът не е правилно поставен за Вашата програма за готвене. Всяка програма изисква конкретна позиция на капака.	Проверете и регулирайте позицията на капака, която се изисква за Вашата програма за готвене, направете справка с таблицата с програми за готвене в част 6 на това ръководство. Рестартирайте програмата си след правилното поставяне на капака. Ако проблемът остава, изпратете уреда в одобрен сервизен център за ремонт.

МЕЖДУНАРОДНА ОГРАНИЧЕНА ГАРАНЦИЯ НА TEFAL/T-FAL*

 www.tefal.com

Този продукт подлежи на ремонт от TEFAL/T-FAL* по време на и след гаранционния период.

Акcesoари, консумативи и части, сменяеми от крайния потребител, могат да бъдат закупени, ако са налични на местно ниво, както е описано на уебсайта на TEFAL/T-FAL www.tefal.com

Гаранцията:**

TEFAL/T-FAL дава гаранция за този продукт срещу всеки производствен дефект в материалите или изработката по време на гаранционния период в тези държави***, както е посочено в приложения списък с държави, считано от началната дата на покупка или на доставка. Международната гаранция на производителя покрива всички разходи, свързани с възстановяването на доказано дефектен продукт, така че той да отговаря на своите оригинални спецификации, чрез ремонт или смяна на всяка дефектна част и необходимия труд. По избор на TEFAL/T-FAL, вместо да се ремонтира дефектен продукт, може да се предостави еквивалентен или по-добър заместващ продукт. Единственото задължение на TEFAL/T-FAL, както и единственото разрешение за Вас по тази гаранция, са ограничени до такъв ремонт или смяна.

Условия и изключения:

TEFAL/T-FAL няма задължение да ремонтира или сменя продукт, който не е придружен от валидно доказателство за покупка. Продуктът може да бъде доставен директно лично или трябва да бъде подходящо опакован и върнат чрез доставка с обратна разписка (или еквивалентен начин на пощенска доставка) до одобрен сервизен център на клиентите. Пълният адрес на всеки от одобрените сервизни центрове е посочен на уебсайта на TEFAL/T-FAL (www.tefal.com) или може да се получи чрез обаждане до съответния център за обслужване на клиенти, посочен в приложения списък с държави. За да предложи най-добрия възможен следпродажбен сервиз и постоянно да подобрява удовлетвореността на клиентите си, TEFAL/T-FAL може да изпрати проучване на удовлетвореността до всички клиенти, които са ремонтирали или сменили своя продукт в одобрен сервизен център на TEFAL/T-FAL. Тази гаранция важи само за продукти, закупени и използвани за битови цели и няма да покрива никакви повреди, възникнали в резултат на неправилна употреба, небрежност, неспазване на инструкциите на TEFAL/T-FAL, модификация или неоторизиран ремонт на продукта, дефектна опаковка от собственика или неправилно боравене от страна на превозвача. Освен това тя не покрива нормалното износване, поддръжката или смяната на консумативи или следното:

- използване на грешен тип вода или консуматив
- механични повреди, претоварване
- попадане на вода, прах или насекоми в продукта (с изключение на уреди с функции, предназначени специално за насекоми)
- повреда вследствие на мъглини или пренапрежения
- котлен камък (всяко премахване на котления камък трябва да се извършва в съответствие с инструкциите за употреба)
- аварии, включително пожар, наводнение и т.н.
- повреда на изделия от стъкло или порцелан в продукта
- професионална или търговска употреба
- повреди или лоши резултати, дължащи се конкретно на напрежение или честота, различни от посочените върху идентификационната табелка или спецификацията на продукта

Законови права на потребителите:

Тази международна гаранция на TEFAL/T-FAL не засяга законовите права, които потребителят може да има, или онези права, които не могат да бъдат изключени или ограничени, нито правата срещу търговеца на дребно, от когото потребителят е закупил продукта. Тази гаранция дава на потребителя специфични законови права, като потребителят може да има и други законови права, които варират според щата или държавата. Потребителят може да отстоява тези права по свое усмотрение. ***Когато продукт е закупен във включена в списъка държава и след това се използва в друга включена в списъка държава, срокът на международната гаранция на TEFAL/T-FAL е срокът за тази държава, в която се използва, дори и ако продуктът е закупен във включена в списъка държава, за която важи по-дълъг гаранционен срок. Процесът на ремонт може да отнеме по-дълго време, ако продуктът не се продава на местно ниво от TEFAL/T-FAL в държавата на използване. В случаите, когато продуктът не подлежи на ремонт в новата държава на използване, международната гаранция на TEFAL/T-FAL е ограничена до смяна с подобен продукт или алтернативен продукт със сходна цена, когато това е възможно. *Домакинските уреди на TEFAL се предлагат под марката T-FAL в някои територии, като например в Америка и Япония. TEFAL/T-FAL са регистрирани търговски марки на Groupe SEB.

Моля, запазете този документ за справка, ако искате да предвидите иск съгласно гаранцията.

****Само за Австралия:**

Нашите стоки са придружени от гаранции, които не могат да бъдат изключени съгласно Австралийския закон за потребителите. Имате право на смяна или възстановяване на сумата при голяма повреда, както и на обезщетение за всяка друга разумно предвидима загуба или повреда. Освен това имате право да ремонтирате или смените стоките, ако стоките не са с приемливо качество и неизправността не представлява голяма повреда.

****Само за Индия:**

Вашият продукт на Tefal е гарантиран за 2 години. Гаранцията покрива изключително ремонта на дефектен продукт, но по избор на TEFAL, вместо да се ремонтира дефектен продукт, може да се предостави заместващ продукт. За да бъде ремонтиран продуктът му, потребителят задължително трябва да подаде заявка за сервизно обслужване чрез специализираното приложение за смартфон TEFAL SERVICE APP или като се обади на центъра за обслужване на потребители на TEFAL на **1860-200-1232, работно време от понеделник до събота, 09:00 - 18:00 ч.** Върнатите по пощата продукти няма да бъдат покрити от гаранцията. Като доказателство за покупката потребителят трябва да предостави подпечатана тази гаранционна карта и данъчната фактура.

HVALA, DA STE IZBRALI IZDELEK ZNAMKE TEFAL

Dobrodošli v svetu hitrega in okusnega kuhanja!

Z večfunkcijskim kuhalnikom Turbo Cuisine smo kuhanje dvignili na višjo raven. Z njim je kuhanje postalo: Lažje. Okusnejše. Preprosto boljše!

Kuhalnik Turbo Cuisine je zasnovan z načelom, da vam omogoča prihraniti čas in pripraviti okusne domače jedi na popolnoma preprost in priročen način.

Hvala, da ste nam izrekli dobrodošlico v svojo kuhinjo.

Zdaj pa začnimo kuhati skupaj!

VSEBINA

Vodnik za hiter začetek.....	559
Tefalovi varnostni napotki.....	565
Deli izdelka.....	573
Seznanjanje z nadzorno ploščo.....	574
Vodnik za uporabo in čiščenje.....	575
Vodnik za odpravljanje tehničnih napak.....	591
Mednarodna omejena garancija Tefal.....	594

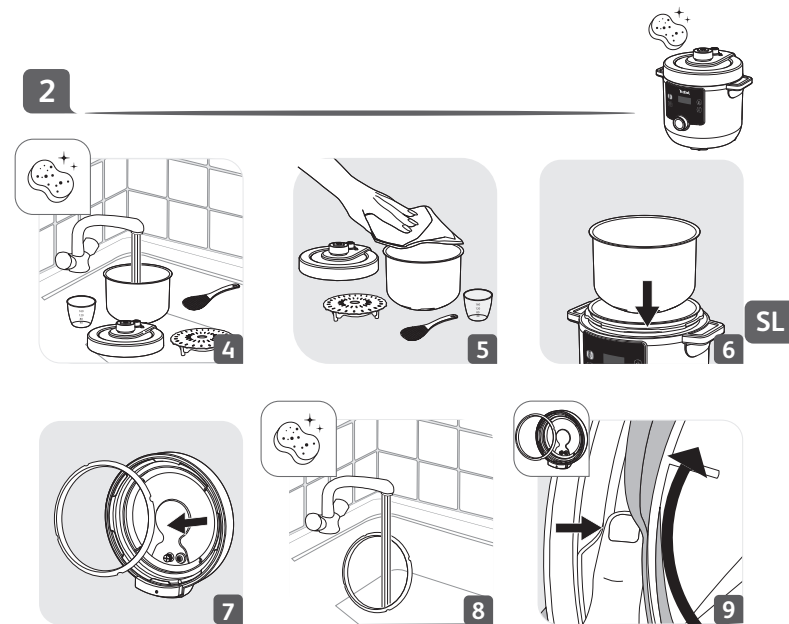
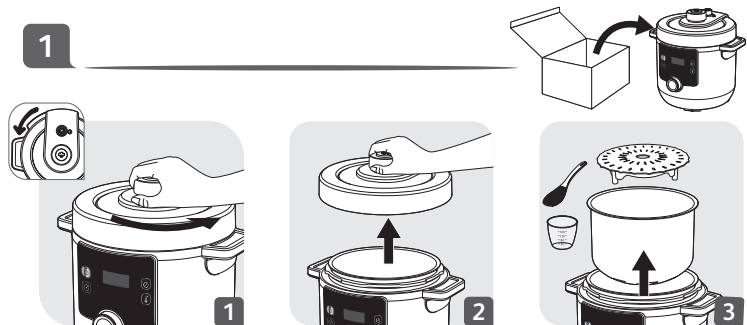

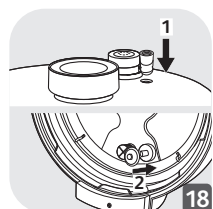
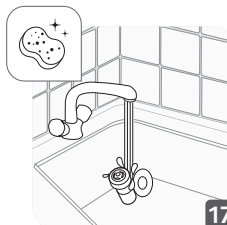
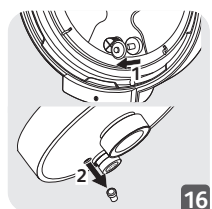
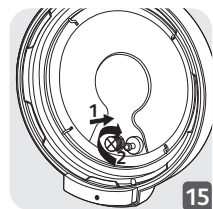
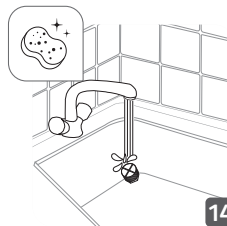
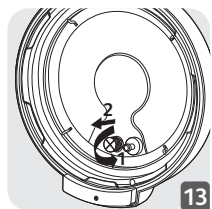
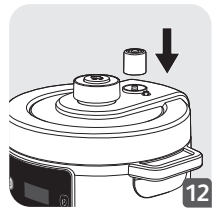
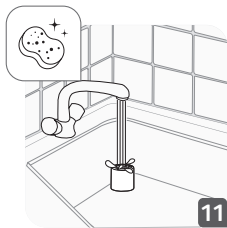
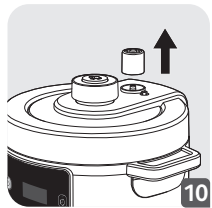

3

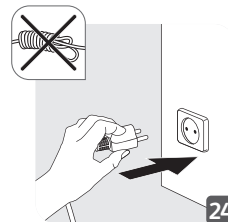
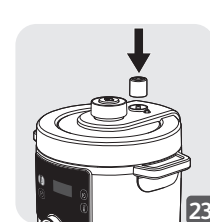
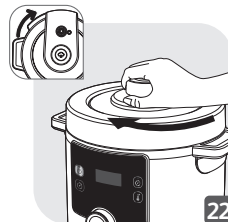
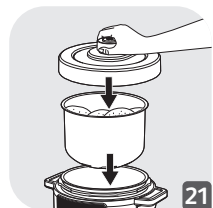
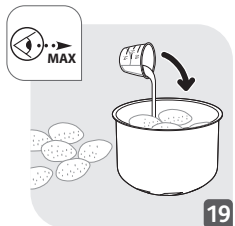

4

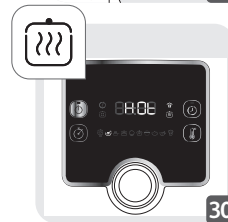
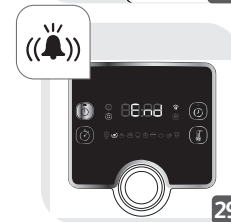
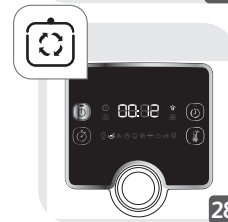
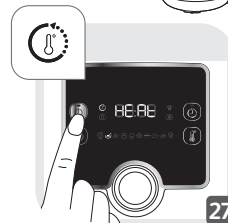
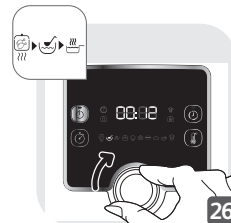

SL

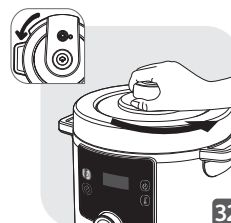
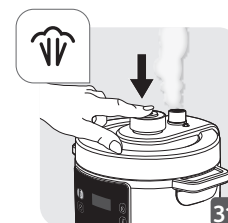



5

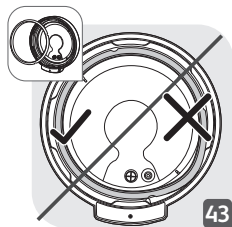
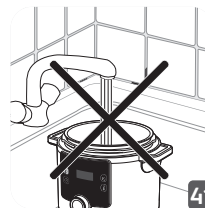
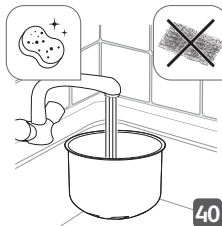
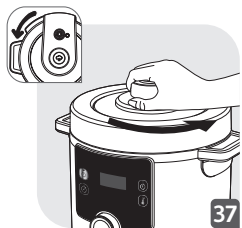

5



SL



OK

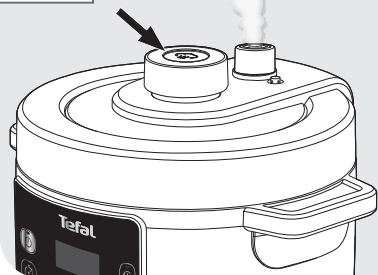
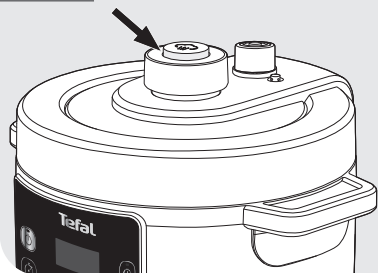

TEFALOVI VARNOSTNI NAPOTKI

Varnost je naša glavna naloga. Naš izdelek je zasnovan in izdelan po visokih varnostnih in tehnoloških standardih. Vendar obstaja kot pri vsakem električnem aparatu nekaj potencialnih tveganj, zato vas pozivamo, da ste previdni in upoštevate naslednja navodila.

VARNOSTNA NAVODILA

Vzemite si čas in natančno preberite vsa podana navodila in jih shranite za poznejšo uporabo.

- Nepravilna uporaba naprave in njenih dodatkov lahko privede do poškodb naprave in telesnih poškodb.
- Naprava kuha hrano pod tlakom. Nepravilna uporaba naprave lahko povzroči opekline zaradi pare.
- Zaradi zagotavljanja vaše varnosti je naprava v skladu z vsemi veljavnimi standardi in predpisi glede nizke napetosti, elektromagnetne združljivosti, snovi v stiku s prehrabnenimi izdelki, okolja itd.
- Vir toplote, potreben za kuhanje, je vključen v napravo. SL

1. Kje lahko napravo varno uporabljate?

- Napravo uporabljajte samo v zaprtih prostorih.
- Ta naprava je namenjena samo za uporabo v gospodinjstvu. Ni namenjena za uporabo v naslednjih okoljih (uporabe v teh okoljih tudi ne krije garancija):
 - v kuhinjah za osebje v trgovinah, pisarnah in drugih delovnih okoljih;
 - na kmetijah;

- za goste v hotelih, motelih in ostalih vrstah prenočišč;
- v objektih, ki nudijo prenočišče in zajtrk.
- Naprave ne postavljajte v segreto pečico ali na vročo grelno ploščo. Naprave ne postavljajte v bližino odprtega plamena ali vnetljivih predmetov.
- Napravo uporabljajte na ravni in stabilni podlagi, ki ni občutljiva na visoke temperature, in je ne približujte vodnim curkom.

2. Komu je naprava namenjena?

- Naprava ni namenjena osebam (vključno z otroki), ki imajo zmanjšane fizične, čutilne ali duševne sposobnosti ali nimajo izkušenj in znanja, razen če to počnejo pod nadzorom osebe, ki je odgovorna za njihovo varnost, ali po navodilih, ki jih dobijo od te osebe.
- Napravo lahko uporabljajo otroci, osebe z omejenimi telesnimi, čutnimi ali umskimi sposobnostmi oziroma osebe s pomanjkanjem izkušenj in znanja, če so pod nadzorom druge osebe ali so poučene o varni uporabi naprave in se zavedajo z njo povezanih nevarnosti.
- Te naprave ne smejo uporabljati otroci. Napravo in napajalni kabel shranjujte zunaj dosega otrok.
- Otroci se ne smejo igrati z napravo.
- Otroke nadzorujte in se prepričajte, da se ne igrajo z napravo.

3. Varna uporaba naprave – splošna uporaba

- Naprave ne uporabljajte za namene, ki niso predvideni.
- Naprave ne uporabljajte za cvrtje hrane v olju. Dovoljeno je le praženje hrane.
- Naprava ni sterilizator. Ne uporabljajte je za sterilizacijo kozarcev.
- Ta naprava ni namenjena uporabi z zunanjim časovnikom ali ločenim sistemom za daljinsko upravljanje.
- Pri prenašanju naprave vedno uporabljajte oba stranska ročaja na njenem ohišju. Če je naprava vroča, nosite rokavice za pečico. Za zagotavljanje večje varnosti se pred prevozom naprave prepričajte, da je pokrov zaklenjen.
- Dno posode za kuhanje in grelna plošča morata biti v neposrednem stiku. Odstranite vse predmete ali ostanke hrane, ki so med kahalno posodo in grelno ploščo, saj lahko to vpliva na delovanje.
- Nekaterne vrste hrane, kot je jabolčna čežana, brusnice, SL rabarbara, biserni ječmen, ovsena kaša ali druga žita, razcepljen grah, rezanci ali testenine, se lahko penijo in brizgajo ter zamašijo ventile. Bodite previdni pri kuhanju te vrste hrane in po uporabi temeljito očistite ventile.
- Pri kuhanju jedi iz testa, kahalnik pred odpiranjem pokrova nežno pretresite, da preprečite izmet hrane.
- Nekateri recepti vključujejo mleko, ki se lahko peni in prelije ter zamaši ventile. Bodite previdni pri kuhanju takšnih receptov in po uporabi temeljito očistite ventile.

- Če kuhate meso z zunanjo plastjo kože (na primer goveji jezik), ki bi se zaradi tlaka lahko napihnila, po kuhanju kože ne prebodite, če je videti nabrekla, saj se lahko opečete. Prebodite jo pred kuhanjem.
- Naprave ne uporabljajte prazne, brez kupalne posode ali brez tekočine v posodi. S tem lahko resno poškodujete napravo.
- Naprave ne polnite brez kupalne posode.
- Naprave ne uporabljajte pod pritiskom, ne da bi dodali vodo, saj se lahko naprava resno poškoduje.
- Pozor: vtiča ne polijte s tekočino.
- Kuhalne posode ne segrevajte z nobenim drugim virom toplote, razen grelne plošče naprave, in ne uporabljajte nobene druge posode. Kuhalne posode ne uporabljajte z drugimi napravami.
- Kuhalno posodo uporabljajte SAMO v napravi. Ne uporabljajte je za kuhanje na štedilniku, v pečici itd.
- Uporabljajte plastično ali leseno žlico, da ne poškodujete neoprijemljive obloge kupalne posode. Hrane ne režite neposredno v kupalni posodi.
- Ne dotikajte se ventilov, razen med čiščenjem in vzdrževanjem naprave v skladu s priloženimi navodili.
- V ventile in gumb za sproščanje tlaka ne vstavljajte tujkov. Ne zamenjajte ventila.
- Redno preverjajte kanale v ventilih in se prepričajte, da niso zamašeni tako, da omogočite uhajanje pare.
- Med pokrov in ohišje ne postavljajte krpe ali katerega koli drugega predmeta, če hočete, da pokrov ostane priprt. To lahko trajno poškoduje tesnilo.

- Ne dovolite, da kabel visi čez rob mize oziroma pulta ali da se dotika vročih površin.

4. Varna uporaba naprave – pred začetkom kuhanja

- Pred uporabo naprave se prepričajte, da sta plavajoči ventil in tlačni ventil čista.
- Pred uporabo naprave se prepričajte, da je tesnilni obroč pravilno nameščen na pokrovu.
- Poskrbite, da sta dno kupalne posode in grelna plošča vedno čista. Prepričajte se, da je osrednji del grelne plošče gibljiv.
- Pri polnjenju naprave ne presežite oznake MAX na kupalni posodi.
- Upoštevajte priporočila glede količine hrane in vode, da preprečite nevarnost prekipevanja, ki lahko poškoduje napravo in povzroči telesne poškodbe.
- Prepričajte se, da je naprava pravilno zaprta, preden doseže tlak.
- Gumb za sproščanje tlaka naj bo v zatesnjenem položaju.

SL

5. Varna uporaba naprave – med kuhanjem

- Ne poskušajte odpreti pokrova, dokler se tlak dovolj ne sprost. Ne poskušajte odpreti pokrova, dokler se plavajoči ventil ne spusti.
- Naprave nikoli ne odpirajte s silo.
- Med kuhanjem in spuščanjem pare na koncu kuhanja naprava sprošča toploto in paro. Obraz in roke držite

stran od naprave, da se izognete opeklina. Med kuhanjem se ne dotikajte pokrova.

- Ko je naprava pod tlakom, je ne premikajte. Pri premikanju naprave uporabljajte ročaja in nosite kuhinjske rokavice, če je potrebno. Naprave ne dvigajte tako, da primete ročaj pokrova.
- Ne odstranjujte kuhalne posode med delovanjem naprave.
- Ko med delovanjem v načinu praženja v vročo kuhalno posodo dodajate hrano ali sestavine, pazite na nevarnost opeklina zaradi pljuskanja.

6. Varna uporaba naprave – po kuhanju

- Ko odpirate pokrov, ga vedno primite za njegov ročaj. Roko postavite tako, da je poravnana s stranskima ročajema. Vrela voda lahko ostane ujeta med nosilcem tesnila in pokrovom ter lahko povzroči opekline.
- Pazite tudi na nevarnost opeklina zaradi pare, ki uhaja iz naprave, ko odprete pokrov. Najprej zelo narahlo odprite pokrov, da začne para počasi uhajati.
- Ne dotikajte se vročih delov naprave. Po uporabi lahko površina grelne plošče ostane vroča do 2 uri.
- Pred čiščenjem naprave in takrat, ko je ne uporabljate, odklopite napravo iz električne vtičnice. Preden namestite ali odstranite dele naprave, se prepričajte, da je naprava ohlajena.

7. Varna uporaba naprave – čiščenje

- Po vsaki uporabi očistite dno kuhalne posode in grelno ploščo.
- Naprave ne potaplajte v vodo.
- Za čiščenje naprave glejte navodila za uporabo. Kuhalno posodo in pokrov lahko očistite s toplo milnico, ne smete ju pomivati v pomivalnem stroju. Ohišje naprave očistite z vlažno krpo.

8. Kaj storiti v primeru poškodb?

- Naprave ne uporabljajte s poškodovanim kablom ali vtičem oziroma v primeru okvare ali kakršnih koli poškodb naprave. Napravo naj pregleda, popravi ali prilagodi najbližji pooblaščen servis.
- Izdelek lahko popravi samo pooblaščen oseba.
- Če je napajalni kabel poškodovan, ga zamenjajte pri pooblaščenem servisu, da preprečite morebitno nevarnost. Priloženega napajalnega kabla ne zamenjajte z drugim kablom.
- Ne poškodujte tesnilnega obroča. Če je poškodovan, naj ga zamenja pooblaščen servis.
- Tesnilni obroč zamenjajte vsaki 2 leti ali prej, če opazite, da je obrabljen ali ga je treba zamenjati.
- Uporabljajte samo nadomestne dele, ki ustrezajo vašemu modelu naprave. To je zlasti pomembno za tesnilni obroč in kuhalno posodo.
- Uporabljajte samo nadomestne dele, ki jih prodaja pooblaščen servis.

- Uporaba dodatkov, ki jih ni priporočil proizvajalec naprave, lahko povzroči poškodbe.
- V napravi ne uporabljajte drugih kuhalnih posod namesto priložene kuhalne posode. Kuhalno posodo zamenjajte samo z originalnim nadomestnim delom, namenjenim uporabi s tem izdelkom.
- V skladu z veljavnimi predpisi je treba pred odstranitvijo naprave, ki ni več potrebna, onemogočiti njeno delovanje (tako da jo odklopite iz omrežja in izklopite napajalni kabel).

Varstvo okolja je na prvem mestu!

- ① Naprava vsebuje dragocene materiale, ki jih je mogoče znova uporabiti ali reciklirati.
 - ➔ Napravo oddajte v lokalnem zbirnem centru za odpadke.

9. Veljavnost garancije

- Garancija ne zajema neobičajne obrabe kuhalne posode.
- Pred prvo uporabo naprave pozorno preberite navodila za uporabo. Uporaba, ki ni v skladu s temi navodili, proizvajalca oprosti odgovornosti in razveljavi garancijo.
- V primeru komercialne ali neustrezne uporabe oziroma neupoštevanja navodil proizvajalec ne prevzema nobene odgovornosti, prav tako pa ni mogoče uveljavljati garancije.

DELI IZDELKA

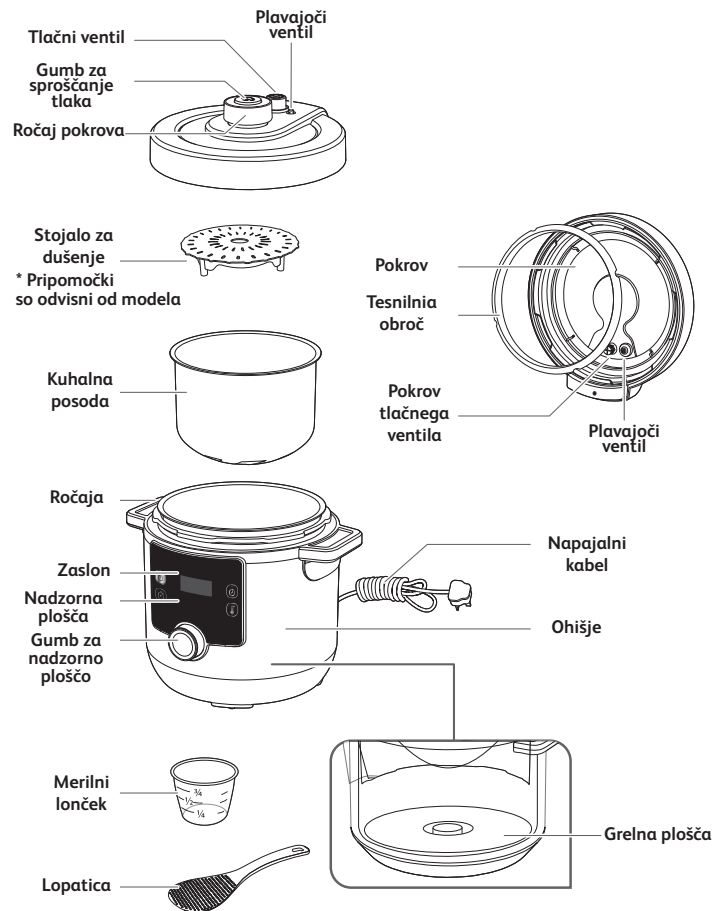

SEZNANJANJE Z NADZORNO PLOŠČO

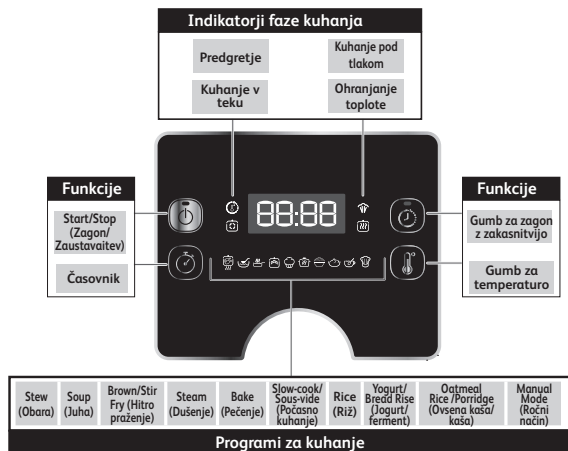

SPOROČILA O STANJU

HEHO

Pozdravno sporočilo, ko je naprava vklopljena.

01:30

Prikaz časa. V tem primeru: 1 ura in 30 minut.

114°C

Prikaz temperature. V tem primeru: 114 °C.

Auto

Označuje, da ima program privzeto samodejno nastavitve temperature/časa. Ni je mogoče spremeniti.

00:00

Označuje, da temperatura narašča v fazi predgretja.

HEHE

Označuje, da se naprava predgreva.

EEAD

Označuje, da je program končan.

HOHE

Označuje, da je naprava v fazi ohranjanja toplote.

SEOP

Označuje, da je bil program prekinjen.

88:88

Označuje, da je naprava v stanju pripravljenosti.

VODNIK ZA UPORABO IN ČIŠČENJE

Navodila si lahko ogledate na slikah, označenih kot (sl. x), v delu Vodnik za hiter začetek.

PRED PRVO UPORABO

1. Odstranite embalažo

- Vzemite napravo iz embalaže in pred prvo uporabo pozorno preberite navodila za uporabo.
- Pred prvo uporabo naprave odstranite morebitne promocijske nalepke na napravi.

2. Odprite pokrov

- Pokrov odprete tako, da primete ročaj pokrova, ga zavrtite v nasprotno smer urnega kazalca in ga privzdignete (sl. 1 in 2).

Opomba: Pri dvigovanju pokrova se lahko zgodi, da kuhalna posoda ostane pritrjena na pokrov. To je običajno in preprosto dokazuje dobro hermetičnost izdelka. Pokrov vedno nežno odprite, sicer lahko kuhalna posoda pade na izdelek.

- Postavite napravo na ravno podlago. Iz notranjosti naprave odstranite vse zaščitne materiale in dodatke (sl. 3).

3. Očistite vse dele naprave

3a. Očistite pokrov, kuhalno posodo in dodatke

- Očistite pokrov, kuhalno posodo in dodatke z mehko gobico in toplo milnico (sl. 4).
- Osušite pokrov, kuhalno posodo in dodatke (sl. 5)
- Za čiščenje kuhalne posode ne uporabljajte žične ali grobe gobice, saj lahko poškodujete neoprijemljiv premaz na notranji strani posode (sl. 40).

- Naprave ne potaplajte v vodo (sl. 41).
- Če napravo nenamerno potopite v vodo ali razlijete vodo neposredno po grelni plošči, jo odnesite na popravilo pooblaščenemu servisu.
- Pokrova in kuhalne posode ne pomivajte v pomivalnem stroju (sl. 42).
- Za pomivanje v pomivalnem stroju so primerni samo naslednji dodatki: zajemalka, merilni lonček in parna košara.

3b. Očistite tesnilni obroč

- Odstranite tesnilni obroč s pokrova ter ga očistite z mehko gobico in toplo milnico (sl. 7 in 8).
- Temeljito ga osušite.
- Tesnilni obroč postavite čez nosilec tesnila in ga pritisnite, da se postavi na svoje mesto (sl. 9). Tesnilni obroč trdno pritisnite navzdol, da preprečite njegovo nagubanje in da je čvrsto nameščen za nosilcem tesnila.
- Po namestitvi tesnilnega obroča na pokrov se lahko, če pokrov odprete prehitro, zgodi, da kuhalna posoda ostane pritrjena na pokrov (sl. 37 in 38). Počakajte nekaj sekund, da se kuhalna posoda loči od pokrova (sl. 39).

Opomba: To je običajno in preprosto dokazuje dobro hermetičnost izdelka. Pokrov vedno nežno odprite, sicer lahko kuhalna posoda pade na izdelek.

OPOZORILO: Naprave nikoli ne uporabljajte brez tesnilnega obroča (sl. 44)

3c. Čiščenje ventilov

- Če želite očistiti tlačni ventil, ga odstranite s cevi na vrhu pokrova (sl. 10). Očistite ga z mehko gobico in toplo milnico (sl. 11). Ko je posušen, poskrbite, da je cevni kanal na vrhu pokrova pravilno očiščen, preden nanj znova namestite tlačni ventil (sl.

12). Prepričajte se, da je tlačni ventil dobro nameščen ter da se lahko premika navzgor in navzdol.

- Za čiščenje pokrova tlačnega ventila odvijte pokrov ventila z notranje strani pokrova (sl. 13). Očistite ga z mehko gobico in toplo milnico (sl. 14). Ko je ventil suh, poskrbite, da je cevni kanal čist, preden privijete pokrov tlačnega ventila z notranje strani pokrova (slika 15).
- Za čiščenje plavajočega ventila odstranite tesnilo plavajočega ventila z notranje strani pokrova in obrnite pokrov, da se lahko plavajoči ventil sprost iz pokrova (slika 16). Očistite tesnilo plavajočega ventila in plavajoči ventil z mehko gobico in toplo milnico (sl. 17). Ko sta suha, vstavite plavajoči ventil na pokrov in namestite tesnilo plavajočega ventila na svoje mesto (sl. 18). Prepričajte se, da je plavajoči ventil dobro nameščen ter da se lahko premika navzgor in navzdol.

3d. Čiščenje ohišja naprave

- Ohišje naprave očistite z vlažno krpo.
- Naprave ne potaplajte v vodo (sl. 41).
- Grelno ploščo očistite s suho krpo.

NAVODILA ZA UPORABO

1. V kuhalno posodo dajte sestavine

- Izvlecite kuhalno posodo iz ohišja.
- V kuhalno posodo dajte sestavine.
- Upoštevajte, da raven živil in tekočin nikoli ne sme preseči oznake MAX na kuhalni posodi (sl. 19).
- Ko v načinu kuhanja pod tlakom kuhate sestavine, ki se med kuhanjem razširijo, na primer dehidrirana zelenjava ali riž, kuhalnika ne napolnite več kot polovico njegove prostornine.

2. Vstavite kuhalno posodo v ohišje naprave

- Poskrbite, da je dno kuhalne posode čisto in suho, z grelne plošče pa odstranite morebitne ostanke hrane (sl. 20).
- Vstavite kuhalno posodo v ohišje naprave (sl. 21).
- Naprave ne uporabljajte brez kuhalne posode.

3. Zaprite pokrov in ga zaklenite

- Preverite, ali je tesnilni obroč trdno nameščen na pokrovu (sl. 43).
- Primite ročaj pokrova, postavite ga na napravo in ga zavrtite v nasprotno smer urnega kazalca, da se zaklene (sl. 22).

4. Namestite tlačni ventil

- Pravilno namestite tlačni ventil na pokrov (sl. 23). Upoštevajte, da bo ventil nekoliko razrahljan. To je običajno.











5. Vključite napravo

- Do konca odvijte napajalni kabel in ga priklopite v električno omrežje (sl. 24).
- Naprava zapiska in na zaslonu se prikaže .

6. Izberite in zaženite program za kuhanje

- Vsaka funkcija ima privzeti čas in temperaturo ter zahteva določen položaj pokrova. Oglejte si tabelo programov za kuhanje:

TABELA PROGRAMOV ZA KUHANJE

Ikona programa za kuhanje	Ime programa za kuhanje	Privzeti čas kuhanja	Prilagodljiv čas	Privzeta temperatura	Prilagodljiva temperatura	Privzeti tlak	Zagon z zakasnitvijo od 10 min do 12h	Ohranjanje toplote do 24h	Stanje pokrova		
									Pokrov je zaprt in zaklenjen	Pokrov je zaprt, vendar ni zaklenjen	Pokrov je odprt
	Stew (Obara)	30 min	od 1 min do 2 h	114 C	Ne	70 Kpa	Da	Da	•		
	Soup (Juha)	12 min	od 1 min do 2 h	114 C	Ne	70 Kpa	Da	Da	•		
	Brown/Stir Fry (Hitro praženje)	20 min	od 1 min do 1 h	160 C	Da, od 100 C do 160 C	Ne	Ne	Ne			•
	Steam (Dušenje)	10 min	od 1 min do 2 h	114 C	Ne	70 Kpa	Da	Da	•		
	Bake (Pečenje)	40 min	od 1 min do 2 h	160 C	Da, od 100 C do 160 C	Ne	Da	Da		•	
	Slow-cook/ Sous-vide (Počasno kuhanje)	4 h	od 30 min do 12 h	85 C	Da, od 55 C do 95 C	Ne	Da	Ne	•	•	
	Rice (Riž)	12 min	od 1 min do 2 h	114 C	Ne	70 Kpa	Da	Da	•		
	Yogurt/ Bread Rise (Jogurt/ ferment)	8 h	od 30 min do 12 h	30 C	Da od 22 C do 40 C	Ne	Ne	Ne	•	•	
	Oatmeal/ Porridge (Ovsena kaša/kaša)	15 min	od 1 min do 2 h	100 C	Ne	Ne	Da	Da		•	
	Ročni način	30 min	Od 1 min do 4 h	80 C	Da, od 70 C do 160 C	Ne	Ne	Da	•	•	•

Opomba: Med kuhanjem lahko opazite rahlo uhajanje pare iz pokrova, zlasti iz tlačnega ventila. To je običajno in se zgodi, ko narašča tlak.

Oglejte si slike iz vodnika za hiter začetek (od sl. 25 do sl. 36)



Program Stew (Obara)











- V kuhhalno posodo dajte sestavine ter zaprite pokrov in ga zaklenite.
- Zavrtite gumb za nadzorno ploščo v desno in izberite program Stew (Obara) . Na zaslonu se prikaže privzeti čas kuhanja.
- Po izbiri: Pritisnite tipko in nastavite zeleni čas kuhanja tako, da obrnete gumb za nadzorno ploščo v desno (za povečanje časa) ali levo (za zmanjšanje časa).
- Pritisnite tipko za začetek programa za kuhanje.
- Naprava preklopi v fazo predgretja. Na zaslonu se lahko prikažeta oznaki in ter indikatorska lučka za predgretje se vklopi.
- Ko je temperatura za predgretje dosežena, naprava samodejno preklopi v fazo kuhanja. Na zaslonu se prikaže odštevanje in indikatorska lučka za kuhanje v teku se vklopi.
- Med kuhanjem se v napravi poveča tlak, ki potisne plavajoči ventil navzgor. Indikatorska lučka za kuhanje pod tlakom se vklopi in vas opozori, da pokrova ne morete odpreti, dokler najprej ne sprostite tlaka.
- Na koncu odštevanja naprava sproži piskajoč signal in na zaslonu se prikaže .
- Po nekaj sekundah naprava samodejno preklopi v fazo ohranjanja toplote. Na zaslonu se lahko prikaže in indikatorska lučka za ohranjanje toplote se vklopi.
- Če želite program za kuhanje zaustaviti, za 3 sekunde pritisnite tipko .



Program Soup (Juha)













- V kuhhalno posodo dajte sestavine ter zaprite pokrov in ga zaklenite.
- Zavrtite gumb za nadzorno ploščo v desno in izberite program Soup (Juha) . Na zaslonu se prikaže privzeti čas kuhanja.
- Po izbiri: Pritisnite tipko in nastavite zeleni čas kuhanja tako, da obrnete gumb za nadzorno ploščo v desno (za povečanje časa) ali levo (za zmanjšanje časa).
- Pritisnite tipko za začetek programa za kuhanje.
- Naprava zažene način predgretja. Na zaslonu se lahko prikažeta oznaki in ter indikatorska lučka za predgretje se vklopi.
- Ko je temperatura za predgretje dosežena, naprava samodejno preklopi v fazo kuhanja. Na zaslonu se prikaže odštevanje in indikatorska lučka za kuhanje v teku se vklopi.
- Med kuhanjem se v napravi poveča tlak, ki potisne plavajoči ventil navzgor. Indikatorska lučka za kuhanje pod tlakom se vklopi in vas opozori, da pokrova ne morete odpreti, dokler najprej ne sprostite tlaka.
- Na koncu odštevanja naprava sproži piskajoč signal in na zaslonu se prikaže .
- Po nekaj sekundah naprava samodejno preklopi v fazo ohranjanja toplote. Na zaslonu se prikaže in indikatorska lučka za ohranjanje toplote se vklopi.
- Če želite program za kuhanje zaustaviti, za 3 sekunde pritisnite tipko .

Program Brown/Stir Fry (Hitro praženje)

- Zavrtite gumb za nadzorno ploščo v desno in izberite program Brown/Stir Fry (Hitro praženje) . Na zaslonu se prikaže privzeti čas kuhanja.
- Po izbiri: Pritisnite tipko  in nastavite zeleni čas kuhanja tako, da obrnete gumb za nadzorno ploščo v desno (za povečanje časa) ali levo (za zmanjšanje časa).
- Po izbiri: Pritisnite tipko  in nastavite želeno temperaturo tako, da obrnete gumb za nadzorno ploščo v desno (za povečanje temperature) ali levo (za zmanjšanje temperature).
- Pritisnite tipko  za začetek programa za kuhanje.
- Naprava zažene način predgretja. Na zaslonu se lahko prikaže ta oznaki  in  ter indikatorska lučka za predgretje  se vklopi.
- Ko je temperatura za predgretje dosežena, naprava samodejno preklopi v fazo kuhanja. Na zaslonu se prikaže odštevanje in indikatorska lučka za kuhanje v teku  se vklopi.
- V kuhalno posodo dajte sestavine in je ne pokrijte s pokrovom, da boste lahko sestavine hitro popražili.
- Na koncu odštevanja naprava sproži piskajoč signal in na zaslonu se prikaže .
- Po nekaj sekundah naprava samodejno preklopi v stanje pripravljenosti. Na zaslonu se prikaže .
- Če program za kuhanje želite kadar koli zaustaviti, za 3 sekunde pritisnite tipko .











Program Steam (Dušenje)

- V kuhalno posodo dolijte 150 ml vode (3/4 skodelice), v parno košaro dajte sestavine in jo postavite na vrh kuhalne posode. Zaprite pokrov in ga zaklenite.



- Zavrtite gumb za nadzorno ploščo v desno in izberite program Steam (Dušenje) . Na zaslonu se prikaže privzeti čas kuhanja.
- Po izbiri: Pritisnite tipko  in nastavite zeleni čas kuhanja tako, da obrnete gumb za nadzorno ploščo v desno (za povečanje časa) ali levo (za zmanjšanje časa).
- Pritisnite tipko  za začetek programa za kuhanje.
- Naprava preklopi v fazo predgretja. Na zaslonu se lahko prikaže ta oznaki  in  ter indikatorska lučka za predgretje  se vklopi.
- Ko je temperatura za predgretje dosežena, naprava samodejno preklopi v fazo kuhanja. Na zaslonu se prikaže odštevanje in indikatorska lučka za kuhanje v teku  se vklopi.
- Med kuhanjem se v napravi poveča tlak, ki potisne plavajoči ventil navzgor. Indikatorska lučka za kuhanje pod tlakom  se vklopi in vas opozori, da pokrova ne morete odpreti, dokler najprej ne sprostite tlaka.
- Na koncu odštevanja naprava sproži piskajoč signal in na zaslonu se prikaže .
- Po nekaj sekundah naprava samodejno preklopi v fazo ohranjanja toplote. Na zaslonu se prikaže  in indikatorska lučka za ohranjanje toplote  se vklopi.
- Če želite program za kuhanje zaustaviti, za 3 sekunde pritisnite tipko .









Program Bake (Pečenje)

- V kuhalno posodo dajte sestavine ter zaprite pokrov, vendar ga ne zaklenite.
- Zavrtite gumb za nadzorno ploščo v desno in izberite program Bake (Pečenje) . Na zaslonu se prikaže privzeti čas kuhanja.

- Po izbiri: Pritisnite tipko  in nastavite želeni čas kuhanja tako, da obrnete gumb za nadzorno ploščo v desno (za povečanje časa) ali levo (za zmanjšanje časa).
- Po izbiri: Pritisnite tipko  in nastavite želeno temperaturo tako, da obrnete gumb za nadzorno ploščo v desno (za povečanje temperature) ali levo (za zmanjšanje temperature).
- Pritisnite tipko  za začetek programa za kuhanje.
- Naprava preklopi v fazo predgretja. Na zaslonu se lahko prikaže oznaki  in  ter indikatorska lučka za predgretje  se vklopi.
- Ko je temperatura za predgretje dosežena, naprava samodejno preklopi v fazo kuhanja. Na zaslonu se prikaže odštevanje in indikatorska lučka za kuhanje v teku  se vklopi.
- Na koncu odštevanja naprava sproži piskajoč signal in na zaslonu se prikaže .
- Po nekaj sekundah naprava samodejno preklopi v fazo ohranjanja toplote. Na zaslonu se prikaže  in indikatorska lučka za ohranjanje toplote  se vklopi.
- Če želite program za kuhanje zaustaviti, za 3 sekunde pritisnite tipko .







Program Slow-cook/Sous-vide (Počasno kuhanje)

- V kuhalno posodo dajte sestavine in zaprite pokrov.
- Zavrtite gumb za nadzorno ploščo v desno in izberite program Slow-cook/Sous-vide . Na zaslonu se prikaže privzeti čas kuhanja.
- Po izbiri: Pritisnite tipko  in nastavite želeni čas kuhanja tako, da obrnete gumb za nadzorno ploščo v desno (za povečanje časa) ali levo (za zmanjšanje časa).

- Po izbiri: Pritisnite tipko  in nastavite želeno temperaturo tako, da obrnete gumb za nadzorno ploščo v desno (za povečanje temperature) ali levo (za zmanjšanje temperature).
- Pritisnite tipko  za začetek programa za kuhanje.
- Naprava preklopi v fazo predgretja. Na zaslonu se lahko prikaže oznaki  in  ter indikatorska lučka za predgretje  se vklopi.
- Ko je temperatura za predgretje dosežena, naprava samodejno preklopi v fazo kuhanja. Na zaslonu se prikaže odštevanje in indikatorska lučka za kuhanje v teku  se vklopi.
- Na koncu odštevanja naprava sproži piskajoč signal in na zaslonu se prikaže .
- Po nekaj sekundah naprava samodejno preklopi v stanje pripravljenosti. Na zaslonu se prikaže .
- Če želite program za kuhanje kadar koli zaustaviti, za 3 sekunde pritisnite tipko .



Program Rice (Riž)

- V kuhalno posodo dajte sestavine ter zaprite pokrov in ga zaklenite.
- Zavrtite gumb za nadzorno ploščo v desno in izberite program Rice (Riž) . Na zaslonu se prikaže privzeti čas kuhanja.
- Po izbiri: Pritisnite tipko  in nastavite želeni čas kuhanja tako, da obrnete gumb za nadzorno ploščo v desno (za povečanje časa) ali levo (za zmanjšanje časa).
- Pritisnite tipko  za začetek programa za kuhanje.
- Naprava preklopi v fazo predgretja. Na zaslonu se lahko prikaže oznaki  in  ter indikatorska lučka za predgretje  se vklopi.

- Ko je temperatura za predgretje dosežena, naprava samodejno preklopi v fazo kuhanja. Na zaslonu se prikaže odštevanje in indikatorna lučka za kuhanje v teku (☺) se vklopi.
- Med kuhanjem se v napravi poveča tlak, ki potisne plavajoči ventil navzgor. Indikatorna lučka za kuhanje pod tlakom (⚡) se vklopi in vas opozori, da pokrova ne morete odpreti, dokler najprej ne sprostite tlaka.
- Na koncu odštevanja naprava sproži piskajoč signal in na zaslonu se prikaže (E-nd).
- Po nekaj sekundah naprava samodejno preklopi v fazo ohranjanja toplote. Na zaslonu se lahko prikaže (HOLD) in indikatorna lučka za ohranjanje toplote (⌚) se vklopi.
- Če želite program za kuhanje zaustaviti, za 3 sekunde pritisnite tipko (⏸).

Program Yogurt/Bread Rise (Jogurt/ferment)





Program Yogurt/Bread Rise (Jogurt/ferment) lahko uporabite za pripravo jogurta ali vzhajanje testa za kruh/pecivo.

- V kuhhalno posodo dajte sestavine in zaprite pokrov. Za vzhajanje testa lahko testo gnetete neposredno v kuhhalni posodi, nato posodo postavite v ohišje in zaprite pokrov.
- Zavrtite gumb za nadzorno ploščo v desno in izberite program Yogurt/Bread Rise (Jogurt/ferment) (☺). Na zaslonu se prikaže privzeti čas kuhanja.
- Po izbiri: Pritisnite tipko (⏸) in nastavite zeleni čas kuhanja tako, da obrnete gumb za nadzorno ploščo v desno (za povečanje časa) ali levo (za zmanjšanje časa).
- Po izbiri: Pritisnite tipko (⏸) in nastavite zeleno temperaturo tako, da obrnete gumb za nadzorno ploščo v desno (za povečanje temperature) ali levo (za zmanjšanje temperature).
- Pritisnite tipko (⏸) za začetek programa za kuhanje.

- Naprava preklopi v fazo predgretja. Na zaslonu se lahko prikaže ta oznaki (COOK) in (HEAT) ter indikatorna lučka za predgretje (⚡) se vklopi.
- Ko je temperatura za predgretje dosežena, naprava samodejno preklopi v fazo kuhanja. Na zaslonu se prikaže odštevanje in indikatorna lučka za kuhanje v teku (☺) se vklopi.
- Na koncu odštevanja naprava sproži piskajoč signal in na zaslonu se prikaže (E-nd).
- Po nekaj sekundah naprava samodejno preklopi v stanje pripravljenosti. Na zaslonu se prikaže (COOK).
- Če program za kuhanje želite kadar koli zaustaviti, za 3 sekunde pritisnite tipko (⏸).









Program Oatmeal/Porridge (Ovsena kaša/kaša)



- V kuhhalno posodo dajte sestavine ter zaprite pokrov in ga zaklenite.
- Zavrtite gumb za nadzorno ploščo v desno in izberite program Oatmeal/Porridge (Ovsena kaša/kaša) (☺). Na zaslonu se prikaže privzeti čas kuhanja.
- Po izbiri: Pritisnite tipko (⏸) in nastavite zeleni čas kuhanja tako, da obrnete gumb za nadzorno ploščo v desno (za povečanje časa) ali levo (za zmanjšanje časa).
- Pritisnite tipko (⏸) za začetek programa za kuhanje.
- Naprava preklopi v fazo predgretja. Na zaslonu se lahko prikaže ta oznaki (COOK) in (HEAT) ter indikatorna lučka za predgretje (⚡) se vklopi.
- Ko je temperatura za predgretje dosežena, naprava samodejno preklopi v fazo kuhanja. Na zaslonu se prikaže odštevanje in indikatorna lučka za kuhanje v teku (☺) se vklopi.

- Na koncu odštevanja naprava sproži piskajoč signal in na zaslonu se prikaže .
- Po nekaj sekundah naprava samodejno preklopi v fazo ohranjanja toplote. Na zaslonu se prikaže  in indikatorska lučka za ohranjanje toplote  se vklopi.
- Če želite program za kuhanje zaustaviti, za 3 sekunde pritisnite tipko .





Ročni način

- V kuhalno posodo dajte sestavine, pokrov pa lahko zaprete ali odprete, kar je odvisno od vašega recepta.
- Zavrtite gumb za nadzorno ploščo v desno in izberite Manual Mode (Ročni način) . Na zaslonu se prikaže privzeti čas kuhanja.
- Po izbiri: Pritisnite tipko  in nastavite zeleni čas kuhanja tako, da obrnete gumb za nadzorno ploščo v desno (za povečanje časa) ali levo (za zmanjšanje časa).
- Po izbiri: Pritisnite tipko  in nastavite zeleno temperaturo tako, da obrnete gumb za nadzorno ploščo v desno (za povečanje temperature) ali levo (za zmanjšanje temperature).
- Pritisnite tipko  za začetek programa za kuhanje.
- Naprava preklopi v fazo predgretja. Na zaslonu se lahko prikažeta oznaki  in  ter indikatorska lučka za predgretje  se vklopi.
- Ko je temperatura za predgretje dosežena, naprava samodejno preklopi v fazo kuhanja. Na zaslonu se prikaže odštevanje in indikatorska lučka za kuhanje v teku  se vklopi.
- Na koncu odštevanja naprava sproži piskajoč signal in na zaslonu se prikaže .

- Po nekaj sekundah naprava samodejno preklopi v stanje pripravljenosti. Na zaslonu se prikaže .
- Če program za kuhanje želite kadar koli zaustaviti, za 3 sekunde pritisnite tipko .

7. Uporaba funkcije za zagon z zakasnitvijo

Zagon z zakasnitvijo je lahko koristen za nastavitev naprave na poznejše kuhanje.

- Najprej izberite program po zgornjih korakih v 6. delu.
- Pred začetkom izbranega programa pritisnite tipko . Na zaslonu se prikaže privzeti čas za zagon z zakasnitvijo.
- Nastavite zeleni čas tako, da obrnete gumb za nadzorno ploščo v desno (za povečanje časa) ali levo (za zmanjšanje časa).
- Pritisnite tipko . Na zaslonu se prikaže odštevanje zagona z zakasnitvijo. Ko preteče prednastavljeni čas, naprava začne samodejno kuhati.

8. Odprite pokrov

- Ne poskušajte odpreti pokrova, če je plavajoči ventil dvignjen in če je vklopljena indikatorska lučka za kuhanje pod tlakom . **SL**
- Tlak lahko na koncu kuhanja sprostimo na dva načina:

Naravno sproščanje: Na koncu kuhanja ali po zaustavljanju programa se naprava sama ohladi in tlak se sprosti naravno. Med naravnim sproščanjem se hrana lahko prekuha zaradi preostalega tlaka v posodi. Uporabite ročno sproščanje, da nemudoma zaustavite kuhanje.

Ročno sproščanje: Pritisnite gumb za sproščanje tlaka na vrhu pokrova. To lahko traja od nekaj sekund do nekaj minut, kar je odvisno od količine hrane v kuhalni posodi (sl. 34).

OPOZORILO: Pazite na paro, ki uhaja iz naprave. Obraza in rok ne približujte izpustu pare (sl. 45).

- Če želite odpreti pokrov, roko postavite tako, da je poravnana s stranskima ročajema, primite ročaj pokrova, ga zavrtite v nasprotno smer urnega kazalca in privzdignete pokrov (sl. 35 in 36).

OPOZORILO: Pazite na paro, ki uhaja iz kuhalne posode.

9. Izključite napravo iz napajanja

- Po uporabi napravo izključite iz napajanja in jo pustite, da se vsaj dve uri hladi, preden jo očistite.

10. Čiščenje po uporabi

- Napravo očistite po vsaki uporabi.
- Pred čiščenjem pustite, da se naprava vsaj 2 uri hladi.
- Za navodila za čiščenje glejte 3. del. Očistite vse dele naprave s pomočjo navodil v razdelku PRED PRVO UPORABO.

11. Nasveti za vzdrževanje

- Za zagotovitev trajnosti kuhalne posode ne režite hrane v njej.
- Uporabite priloženo dodatno opremo. Ne uporabljajte kovinskih pripomočkov, ker lahko poškodujete neoprijemljiv premaz kuhalne posode.
- Po uporabi ima lahko tesnilni obroč vonj po jedi, ki je skuhana v napravi. To je običajno. Silikon ima majhne pore, ki se odprejo, ko so izpostavljene visoki temperaturi, in se zaprejo, ko temperatura pade. Če želite odstraniti vonj iz tesnilnega obroča, lahko:

–silikonski obroč pomijete v pomivalnem stroju;

–v kuhalno posodo dodate 1 skodelico kisa, 1 skodelico vode in 1 rezino limone, narezano na večje koščke, ter za 2 minuti zaženite program Steam (Dušenje), nato pa pustite, da se para sprosti naravno.

- Tesnilni obroč zamenjajte vsaki 2 leti ali prej, če je poškodovan.

VODNIK ZA ODPRAVLJANJE TEHNIČNIH NAPAK

Težava	Možni vzroki	Rešitve
Pokrova ni mogoče odpreti	Ni ga mogoče odpreti zaradi tlaka v kuhalni posodi.	Neprekinjeno pritiskajte gumb za sproščanje tlaka, da odstranite tlak v kuhalni posodi. To lahko traja nekaj minut, dokler se tlak popolnoma ne sprosti.
	Ves tlak v kuhalni posodi je sproščen, vendar se je plavajoči ventil zataknil, ker je preveč umazan in se zato ne more pomakniti navzdol.	<p>a. Tlak se bo popolnoma sprostil, če počakate vsaj 2 uri, da se naprava ohladi.</p> <p>b. Nežno potisnite plavajoči ventil navzdol, tako da v odprtino plavajočega ventila vstavite nabadalo ali kateri koli dolg predmet. Če težave ne odpravite, pošljite aparat na pooblaščen servis.</p> <p>c. Pred naslednjo uporabo temeljito očistite in posušite plavajoči ventil.</p>
Pokrova ni mogoče zapreti	Tesnilni obroč ni pravilno nameščen.	Pravilno namestite tesnilni obroč.
	V kuhalni posodi so vroče sestavine, ki ustvarjajo paro.	Počakajte, da se sestavine v kuhalni posodi ohladijo, preden znova poskusite zapreti pokrov.
	Plavajoči ventil je zataknen, ker je preveč umazan in se zato ne more premakniti navzdol.	<p>a. Nežno potisnite plavajoči ventil navzdol, tako da v odprtino plavajočega ventila vstavite nabadalo ali kateri koli dolg predmet. Če težave ne odpravite, pošljite aparat na pooblaščen servis.</p> <p>b. Pred naslednjo uporabo temeljito očistite in posušite plavajoči ventil.</p>
Pri odpiranju pokrova kuhalna posoda ostane pritrjena na pokrov.	Položaj in smer spuščanja pokrova ni pravilen.	Zaprte pokrov v pravilni smeri v skladu z navodili za uporabo.
	Tesnilni obroč je ustvaril sesalni učinek.	Kuhalna posoda se bo sama ločila od pokrova. To je običajno in preprosto dokazuje dobro hermetičnost izdelka. Pokrov vedno nežno odprite, sicer lahko kuhalna posoda pade na izdelek.

Težava	Možni vzroki	Rešitve
Intenzivno sproščanje tlaka iz tlačnega ventila.	Notranji tlak presega delovni tlak ali pa notranji tlak presega varnostni tlak.	Temeljito očistite tlačni ventil, plavajoči ventil in pokrov. Če iz plavajočega ventila še vedno uhaja para, napravo vrnite v najbližji pooblaščen servisni center, kjer vam bo lahko pregled, popravilo ali nastavitve opravila pooblaščen oseba.
	Tlačni ventil je v napačnem položaju.	Previdno zavrtite/pritisnite tlačni ventil, da se postavi na svoje mesto. Pazite na paro. Postavite se v varen položaj in nosite rokavice za pečico.
	Napačno krmiljenje tlaka je povzročilo sprostitve tlaka.	Pošljite napravo na popravilo pooblaščenemu servisu.
Neprekinjeno sproščanje tlaka iz plavajočega ventila.	V plavajočem ventilu so ostanki hrane.	<p>a. Neprekinjeno pritiskajte gumb za sproščanje tlaka, da odstranite tlak v kuhlalni posodi. To lahko traja nekaj minut, dokler se tlak popolnoma ne sprosti.</p> <p>b. Pustite, da se naprava vsaj 2 uri hladi.</p> <p>c. Pred naslednjo uporabo temeljito očistite in posušite plavajoči ventil.</p>
	Plavajoči ventil je zataknen.	<p>a. Neprekinjeno pritiskajte gumb za sproščanje tlaka, da odstranite tlak v kuhlalni posodi. To lahko traja nekaj minut, dokler se tlak popolnoma ne sprosti.</p> <p>b. Pustite, da se naprava vsaj 2 uri hladi.</p> <p>c. Pred naslednjo uporabo temeljito očistite in posušite plavajoči ventil.</p>

Težava	Možni vzroki	Rešitve
Iz pokrova uhaja para.	Tesnilni obroč ni pravilno nameščen.	Tesnilni obroč odstranite, očistite in ga znova namestite v pravi položaj.
	Tesnilni obroč je umazan.	Tesnilni obroč odstranite, očistite in ga znova namestite v pravi položaj.
	Tesnilni obroč je poškodovan ali pa je poškodovan rob kuhlalne posode.	Pošljite napravo na popravilo pooblaščenemu servisu.
Hrana ni kuhana	Razmerje med sestavinami v trdem/tekočem stanju ni pravilno.	Poskusite znova in natančno sledite količinam v receptu.
	Ni električne energije iz omrežja.	Preverite domači električni tokokrog.
Na digitalnem zaslonu je E0.	Tlačno stikalo je v okvari.	Pošljite napravo na popravilo pooblaščenemu servisu.
Na digitalnem zaslonu je E1.	Temperaturni senzor je v okvari.	Pošljite napravo na popravilo pooblaščenemu servisu.
Na digitalnem zaslonu je E2.	Pokrov ni pravilno nameščen za izbran program za kuhanje. Vsak program zahteva določen položaj pokrova.	Preverite in prilagodite položaj pokrova, ki ga zahteva izbran program za kuhanje; glejte tabelo programov za kuhanje v 6. delu tega priročnika. Ko je pokrov pravilno nameščen, znova zaženite program. Če težava ni odpravljena, pošljite napravo na popravilo pooblaščenemu servisu.

MEDNARODNA OMEJENA GARANCIJA DRUŽBE TEFAL/T-FAL

 www.tefal.com

Ta izdelek lahko med garancijsko dobo in po njenem izteku popravila družba TEFAL/T-FAL*.

Dodatke, potrošni material in zamenljive dele, ki jih lahko zamenja uporabnik sam, je mogoče kupiti, kjer so na voljo, kot je opisano na spletnem mestu družbe TEFAL/T-FAL www.tefal.com.

Garancija:**

Za ta izdelek družba TEFAL/T-FAL daje garancijo, ki krije vse napake v materialih ali izdelavi znotraj garancijske dobe in v državah***, ki so navedene na priloženem seznamu držav, od datuma nakupa ali dobave dalje. Mednarodna proizvajalčeva garancija krije vse stroške v povezavi s popravilom dokazano okvarjenega izdelka, da ta ustreza originalnim specifikacijam, bodisi s popravilom, bodisi z zamenjavo katerega koli okvarjenega dela, vključno s stroški dela. Družba TEFAL/T-FAL lahko kupcu po svoji presoji namesto popravila okvarjenega izdelka izroči enakovreden ali boljši nadomestni izdelek. Edina obveznost družbe TEFAL/T-FAL in vaša pravica, ki izhaja iz te garancije, sta omejeni zgolj na takšno popravilo ali zamenjavo.

Pogoji in izključitve:

Družba TEFAL/T-FAL ni zavezana popraviti ali zamenjati kateri koli izdelek, ki mu ni priložen veljaven dokaz o nakupu. Izdelek lahko osebno odnesete ali ga primerno zapakirate in vrnete s priporočeno pošiljko (ali enakovrednim načinom pošiljanja) v pooblaščen servisni center družbe TEFAL/T-FAL. Natančni podatki z naslovi pooblaščenih servisnih centrov v posameznih državah so navedeni na spletnem mestu družbe TEFAL/T-FAL (www.tefal.com), pridobite pa jih lahko tudi po telefonu na telefonski številki ustreznega centra za pomoč strankam, ki je navedena na priloženem seznamu držav. Da bi lahko nudila najboljše možne prodajne storitve in nenehno izboljševala zadovoljstvo uporabnikov, lahko družba TEFAL/T-FAL vsem uporabnikom, ki so izdelek dostavili v popravilo ali zamenjavo v pooblaščen servisni center družbe TEFAL/T-FAL, pošlje anketo o zadovoljstvu. Ta garancija velja le za izdelke, kupljene in uporabljane le za namene domače uporabe, in ne krije škode, ki nastane zaradi nepravilne uporabe, malomarnosti, neupoštevanja navodil za uporabo družbe TEFAL/T-FAL ali spremembe oziroma nepooblaščenega popravila izdelka, pomanjkljivega pakiranja s strani lastnika ali neprimerne rokovanja s strani dostavne službe. Garancija tudi ne krije normalne obrabe, vzdrževanja in zamenjave potrošnega materiala ter naslednjega:

- uporabe napačne vrste vode ali druge snovi;
- mehanskih poškodb, preobremenitve;
- vstopa vode, prahu ali insektov v izdelek (ne velja za naprave, ki imajo funkcije, posebej zasnovane za insekte);
- poškodb, ki so posledica udara strele ali napetostnega sunka;
- nabiranja vodnega kamna (odstranjevanje vodnega kamna mora biti izvedeno v skladu z navodili za uporabo);
- nesreč, vključno s požarom, poplavo ipd.;
- poškodb katerega koli dela izdelka iz stekla ali porcelana;
- uporabe v profesionalne ali komercialne namene;
- poškodb ali slabšega delovanja zlasti zaradi napačne napetosti ali frekvence omrežja, ki je označena v kodi izdelka ali specifikaciji.

Zakonske pravice potrošnika:

Ta mednarodna garancija družbe TEFAL/T-FAL ne vpliva na zakonske pravice, ki jih ima potrošnik ali pravice, ki jih ni mogoče izključiti ali omejiti, ter na pravice, ki jih ima potrošnik v razmerju do prodajalca, pri katerem je izdelek kupil. Ta garancija daje potrošniku posebne pravice, poleg njih pa ima lahko potrošnik tudi druge pravice, ki se razlikujejo od države do države. Potrošnik lahko takšne pravice uveljavlja po lastni prosti presoji. ***Če je izdelek kupljen v eni državi, navedeni na seznamu, in nato uporabljen v drugi državi, navedeni na seznamu, je trajanje mednarodne garancije družbe TEFAL/T-FAL enako garancijski dobi, predvideni za državo uporabe, tudi če je izdelek kupljen v državi, navedeni na seznamu, za katero velja daljša garancijska doba. Postopki popravila teh izdelkov lahko trajajo dlje časa, če izdelka v državi uporabe ne prodaja družba TEFAL/T-FAL. Če izdelka ni mogoče popraviti v državi uporabe, je mednarodna garancija družbe TEFAL/T-FAL omejena na zamenjavo s podobnim ali alternativnim izdelkom s podobno ceno, kjer je to mogoče. *Gospodinjiski aparati znamke TEFAL se na nekaterih območjih, kot sta Amerika in Japonska, pojavljajo pod blagovno znamko T-FAL. TEFAL/T-FAL je registrirana blagovna znamka skupine SEB. Shranite ta dokument za primer, če bi želeli uveljavljati garancijski zahtevek.

****Samo za Avstralijo:**

Naši izdelki imajo garancije, ki jih po avstralski zakonodaji o varstvu potrošnikov ni mogoče izključiti. V primeru večje okvare ste upravičeni do zamenjave ali vračila kupnine in nadomestila za drugo razumno predvidljivo izgubo ali škodo. Upravičeni ste tudi do popravila ali zamenjave izdelka, če izdelek ni sprejemljive kakovosti in napaka ne predstavlja večje okvare.

****Samo za Indijo:**

Za ta izdelek znamke Tefal velja dveletna garancija. Garancija krije izključno stroške popravila okvarjenega izdelka, vendar lahko družba TEFAL izbere, da namesto popravila okvarjenega izdelka izroči nadomestni izdelek. Potrošnik mora za popravilo izdelka podati zahtevo za storitev v namenski aplikaciji za pametni telefon TEFAL SERVICE APP ali po telefonu na telefonski številki centra družbe TEFAL za pomoč strankam **1860-200-1232**. **Delovni čas centra je od ponedeljka do nedelje od 9. do 18. ure.** Garancija ne velja v primeru, da izdelek pošljete po pošti brez upoštevanja prejšnjega navodila. Kot dokazilo o nakupu mora potrošnik predložiti to žigosano garancijsko kartico in račun z obračunanim davkom.

SL

HVALA ŠTO STE ODABRALI TEFAL

Dobro došli u svijet brzog i ukusnog kuhanja!

Uz Turbo Cuisine prihvatili smo se izazova da iznova izmislimo lonac: Lakše. Ukusnije. Jednostavno bolje!

Turbo Cuisine dizajniran je uz takav pristup i omogućava vam da uštedite vrijeme i skuhatе ukusne domaće obroke sasvim jednostavno i bez poteškoća.

Hvala vam još jednom što ste nas ugostili u svojoj kuhinji.

A sad kuhajmo skupa!

SADRŽAJ

Brzi slikovni vodič za početak rada	597
Tefal preporučuje sigurnost ispred svega	603
Svi dijelovi aparata	611
Opis kontrolne ploče	612
Vodič za korištenje i čišćenje	613
Vodič za rješavanje tehničkih problema	630
Međunarodna ograničena garancija kompanije Tefal	633

1

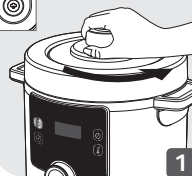

1

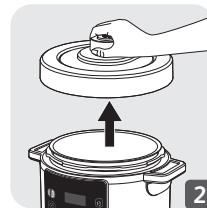

2

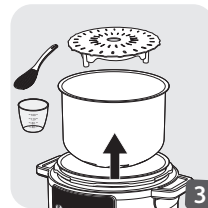

3

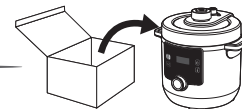

2



4



5

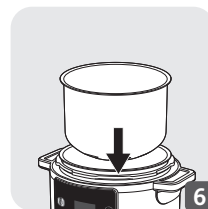

6

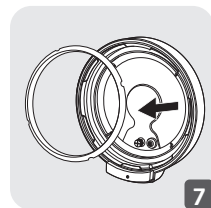

7

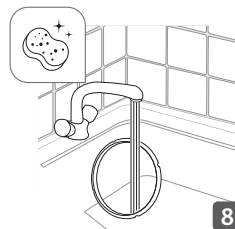

8

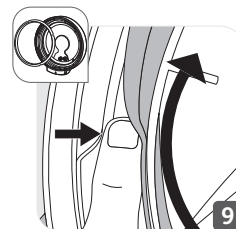

9

BS

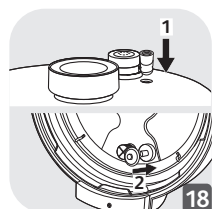
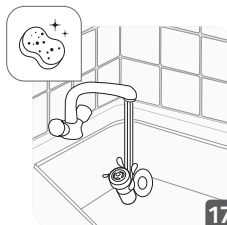
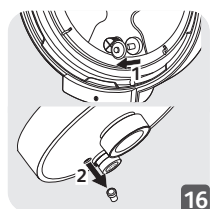
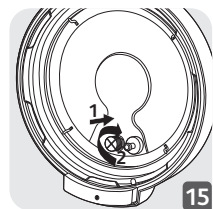
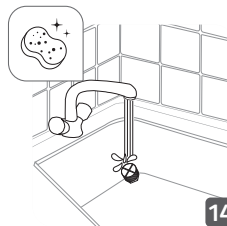
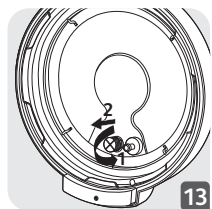
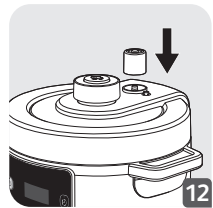
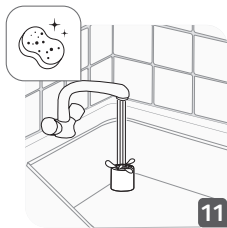
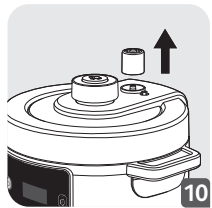

3

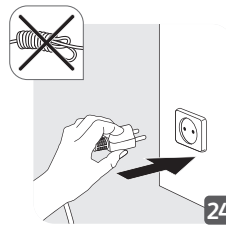
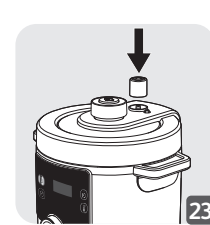
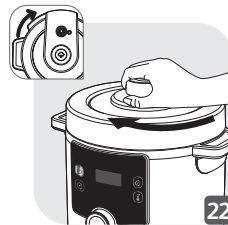
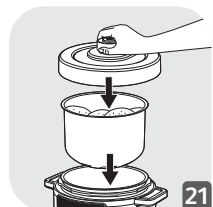
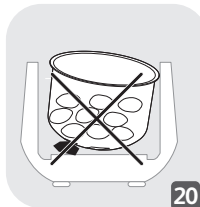
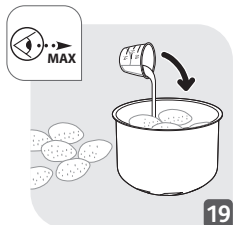

4

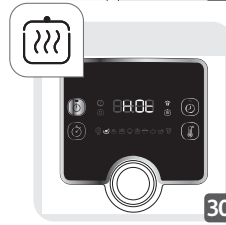
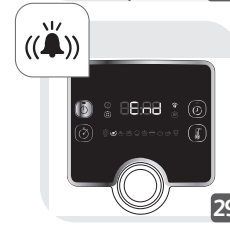
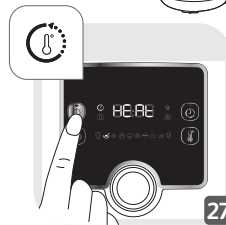
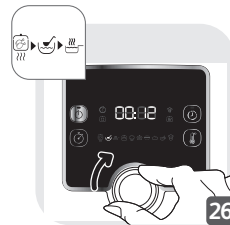

BS

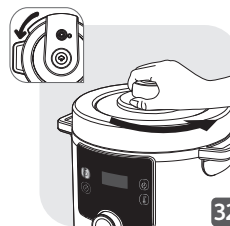
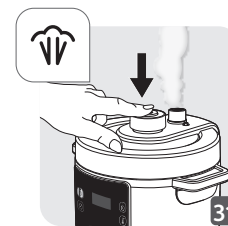



5

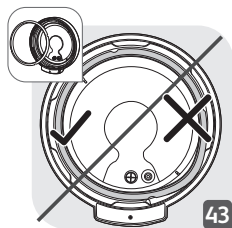
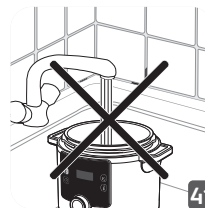
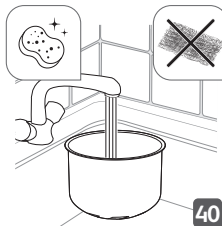
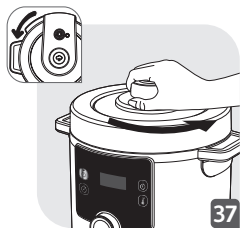

5



BS



OK

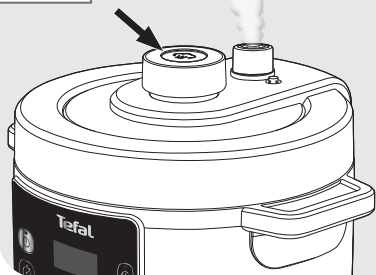
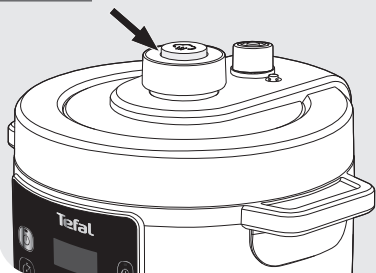

TEFAL PREPORUČUJE SIGURNOST ISPRED SVEGA

Sigurnost je naš glavni prioritet. Dizajniramo i izrađujemo proizvode uz poštovanje strogih sigurnosnih i tehnoloških standarda. Međutim, kao što je slučaj sa svakim drugim električnim aparatom, postoje određeni potencijalni rizici i zato vas pozivamo da postupate s oprezom i pridržavate se uputstava navedenih u nastavku.

SIGURNOSNA UPUTSTVA

Odvojite vrijeme da pažljivo pročitate sva sljedeća uputstva i sačuvajte ih za kasnije korištenje.

- Pogrešnim korištenjem aparata i njegovih dodataka aparat se može oštetiti i izazvati povrede.
- Aparat kuha namirnice pod pritiskom. Nepravilna upotreba može izazvati opasnost od opekotina od pare.
- Zbog vaše sigurnosti aparat je usklađen sa svim važećim standardima i propisima (Direktiva o niskonaponskoj opremi, elektromagnetskoj kompatibilnosti, materijalima u neposrednom doticaju s hranom, okolišu itd.).
- Izvor toplote za kuhanje integriran je unutar aparata.

BS

1. Gdje se može sigurno koristiti?

- Koristiti samo u zatvorenom prostoru.
- Ovaj aparat je predviđen samo za upotrebu u domaćinstvu. Nije namijenjen za upotrebu u prilikama navedenim u nastavku koje nisu obuhvaćene garancijom:

- u kuhinjama koje su namijenjene osoblju prodavnica, kancelarija i u ostalim profesionalnim okruženjima;
- na farmama;
- za goste hotela, motela i u ostalim objektima rezidencijalnog tipa;
- u smještajnim objektima u kojima se pruža usluga noćenja i doručka.
- Aparat ne stavljajte u zagrijanu pećnicu ili na vruću ploču. Aparat ne stavljajte u blizinu otvorenog plamena ili zapaljivog predmeta.
- Koristite aparat na ravnoj i stabilnoj površini otpornoj na toplotu, dalje od prskanja vode.

2. Ko može sigurno koristiti aparat?

- Nije predviđeno da ovaj aparat koriste osobe (uključujući djecu) ograničenih fizičkih, čulnih ili mentalnih sposobnosti ili nedovoljnog iskustva i znanja, izuzev ako ih nadzire osoba odgovorna za njihovu sigurnost ili ako im je ta osoba dala upute o načinu korištenja aparata.
- Ovaj aparat smiju koristiti osobe s umanjenim tjelesnim, čulnim ili mentalnim sposobnostima ili manjkom iskustva i znanja ako to čine pod nadzorom ili ako su im date upute o korištenju aparata na siguran način i ako razumiju prisutne rizike.
- Aparat ne smiju koristiti djeca. Aparat i pripadajući kabal za napajanje držite van domašaja djece.
- Djeca se ne smiju igrati aparatom.

- Djecu je potrebno nadzirati kako biste bili sigurni da se ne igraju aparatom.

3. Kako sigurno koristiti aparat – uobičajeno korištenje?

- Aparat koristite samo za svrhe za koje je izrađen.
- Ne koristite aparat za prženje namirnica u ulju. Dozvoljeno je samo zapeći/napraviti koranicu.
- Ovaj aparat nije sterilizator. Ne koristite ga za steriliziranje tegli.
- Ovaj aparat nije namijenjen za upotrebu u kombinaciji s vanjskim tajmerom ili posebnim sistemom za daljinsko upravljanje.
- Prilikom nošenja aparata uvijek koristite dvije bočne drške na kućištu. Nosite rukavice za zaštitu od vrućine ako je aparat vruć. Za dodatnu sigurnost prije svakog prenošenja provjerite je li poklopac zaključan.
- Dno lonca za kuhanje i grijaća ploča trebaju biti u direktnom kontaktu. Uklonite predmete ili zaostalu hranu koja se nalazi između lonca za kuhanje i grijaće ploče jer to može uticati na rad aparata
- Napominjemo da se prilikom kuhanja određenih vrsta hrane, kao što su umak od jabuka, brusnice, rabarbara, prekrupa od ječma, zob ili druge žitarice, suhi grašak, noklice ili tjestenina može doći do stvaranja pjene i pristanja te začepjenja ventila. Budite oprezni prilikom kuhanja tih vrsta hrane i nakon upotrebe detaljno očistite ventile.
- Ako kuhate hranu koja je od tijesta, lagano protresite aparat prije nego što otvorite poklopac da hrana ne bi izašla iz njega.

- Napominjemo da uz određene vrste hrane, uključujući mlijeko, može doći do stvaranja pjene, prelijevanja i začepjenja ventila. Budite oprezni prilikom spremanja hrane prema takvim receptima i nakon upotrebe detaljno očistite ventile.
- Nakon kuhanja mesa s debelom kožom (na primjer goveđeg jezika), koje se može napuhati zbog djelovanja pritiska, ne bušite kožu ako izgleda napuhano jer po završetku kuhanja postoji opasnost od opekotina. Probušite je prije kuhanja.
- Aparat ne upotrebljavajte na prazno, bez lonca za kuhanje ili bez sastojaka u loncu. To bi moglo izazvati teška oštećenja aparata.
- Aparat ne puniti ako prije toga niste postavili lonac za kuhanje.
- Aparat nemojte upotrebljavati pod pritiskom bez dodavanja vode jer to može izazvati ozbiljna oštećenja na aparatu.
- Opazite: ne proljevajte tečnost na utikač.
- Lonac za kuhanje ne zagrijavajte pomoću nekog drugog izvora toplote osim grijaće ploče aparata i ne koristite neki drugi lonac. Lonac za kuhanje ne upotrebljavajte s drugim aparatima.
- Lonac za kuhanje koristite SAMO u aparatu. Ne koristite ga za kuhanje na ringlama, u pećnici itd.
- Upotrebljavajte plastičnu ili drvenu kašiku kako se ne bi oštetila neprijanjajuća obloga lonca za kuhanje. Namirnice nikada ne režite direktno u loncu za kuhanje.

- Ne dodirujte ventile izuzev prilikom čišćenja i održavanja aparata koje obavljate u skladu s priloženim uputama.
- U ventile i tipku za ispuštanje pritiska ne stavlajte nikakve predmete. Ne zamjenjujte ventil.
- Redovno pregledajte kanaliće u ventilima kroz koje se ispušta para kako biste bili sigurni da nisu začepljeni.
- Ne stavlajte krpu ili neki drugi predmet između poklopca i kućišta aparata da biste držali poklopac otvorenim. To bi moglo izazvati trajno oštećenje gumice.
- Pazite da kabal za napajanje ne visi preko ruba stola ili radne površine i da ne dodiruje vruće površine.

4. Kako sigurno koristiti aparat – prije kuhanja?

- Prije upotrebe aparata provjerite jesu li plutajući ventil i ventil za ograničavanje pritiska čisti.
- Prije korištenja aparata provjerite je li gumica pravilno stavljena na poklopac.
- Pazite da dno lonca za kuhanje i grijaća ploča budu uvijek čisti. Provjerite je li središnji dio grijaće ploče pokretan.
- Aparat ne puniti iznad oznake MAX na loncu za kuhanje.
- Poštujte preporuke o količini namirnica i vode kako biste izbjegli rizik od prelijevanja koje bi moglo oštetiti aparat i izazvati tjelesne povrede.
- Provjerite je li aparat ispravno zatvoren prije podizanja pritiska.
- Tipku za otpuštanje pritiska držite na zatvorenom položaju.

5. Kako sigurno koristiti aparat – tokom kuhanja?

- Ne pokušavajte otvoriti poklopac dok se pritisak dovoljno ne smanji. Ne pokušavajte otvoriti poklopac dok se plutajući ventil ne spusti.
- Aparat nikad ne otvarajte na silu.
- Tokom kuhanja i automatskog snižavanja pritiska na kraju kuhanja aparat oslobađa toplotu i paru. Držite lice i ruke dalje od aparata kako se ne biste opekli. Poklopac ne dirajte tokom kuhanja.
- Ne pomjerajte aparat kad je pod pritiskom. Prilikom premještanja aparata koristite drške za nošenje i po potrebi nosite rukavice za zaštitu od vrućine. Za podizanje aparata nikad ne koristite dršku na poklopcu.
- Ne uklanjajte lonac za kuhanje dok aparat radi.
- Dok pravite korice, pazite na opasnost od opekotina uslijed prskanja do kojeg dolazi kad dodajete namirnice ili sastojke u vrući lonac za kuhanje.

6. Kako sigurno koristiti aparat – poslije kuhanja?

- Prilikom otvaranja poklopca uvijek ga držite za dršku. Ruku držite paralelno s bočnim drškama. Može se dogoditi da vrela voda zaostane između gumice i poklopca i izazove opekotine.
- Oprez je potreban i prilikom otvaranja poklopca jer postoji opasnost od opekotina izazvanih parom koja u tom trenutku izlazi. Najprije malo odškrinite poklopac kako biste pustili da para lagano izađe.
- Ne dodirujte vruće dijelove aparata. Nakon upotrebe površina grijaće ploče može ostati vruća do 2 sata.

- Isključite iz utičnice kad se ne koristi i prilikom čišćenja. Ostavite aparat da se ohladi prije postavljanja ili skidanja dijelova.

7. Kako sigurno koristiti aparat – čišćenje?

- Krpom obrišite dno lonca za kuhanje i grijaću ploču nakon svake upotrebe.
- Aparat ne uranjajte u vodu.
- Da biste očistili aparat, pogledajte upute u priručniku za korištenje. Lonac za kuhanje i poklopac možete prati u vrućoj vodi s deterdžentom, ne stavljajte ih u mašinu za pranje suda. Očistite kućište aparata vlažnom krpom.

8. Šta uraditi u slučaju oštećenja?

- Ne koristite aparat ako je kabal za napajanje ili utikač oštećen ili nakon što se ispostavi da aparat ne radi pravilno ili ako je oštećen na bilo koji način. Vratite aparat u najbliži ovlaštenu servisnu centar na pregled, popravak ili podešavanje.
- Samo ovlašteno osoblje može popravljati proizvod.
- Ako je kabal za napajanje oštećen, mora ga zamijeniti ovlaštenu servisnu centar kako bi se izbjegla opasnost. Isporučeni kabal za napajanje ne zamjenjujte drugim kablom.
- Pazite da ne oštetite gumicu. Ako je oštećena, zamijenite je u ovlaštenom servisnom centru.
- Gumicu zamijenite svake 2 godine ili ranije ako uočite da je gumica istrošena ili da ju je potrebno zamijeniti.
- Koristite isključivo rezervne dijelove namijenjene vašem modelu. To je posebno važno u slučaju gumice i lonca za kuhanje.

- Koristite samo rezervne dijelove koji se prodaju u ovlaštenom servisnom centru.
- Upotreba pribora i dodataka koje ne preporučuje proizvođač aparata može dovesti do povreda.
- Ne koristite druge lonce za kuhanje u aparatu umjesto lonca za kuhanje isporučenog s aparatom. Lonac za kuhanje zamijenite isključivo originalnim rezervnim dijelom dizajniranim za korištenje s ovim proizvodom.
- U skladu s važećim propisima, aparat koji vam više nije potreban prije odlaganja na otpad morate pripremiti i onemogućiti njegovo korištenje (tako da isključite i prerežete kabal za napajanje).

Zaštita životne sredine je na prvom mjestu!

 Aparat sadrži vrijedne materijale koje je moguće ponovo koristiti ili reciklirati.

⇒ Aparat odložite na lokalno mjesto za sakupljanje otpada iz domaćinstva.

9. Kada važi garancija?

- Garancija ne pokriva habanje i trošenje lonca za kuhanje koje je izazvano nepravilnim korištenjem.
- Prije prve upotrebe aparata pažljivo pročitajte ove upute za upotrebu. Svakom upotrebom koja nije u skladu s ovim uputama poništava se odgovornost i garancija proizvođača.
- U slučaju komercijalne upotrebe, neprikladnog korištenja ili nepoštivanja uputa proizvođač ne prihvata nikakvu odgovornost i garancija ne vrijedi.

SVI DIJELOVI APARATA

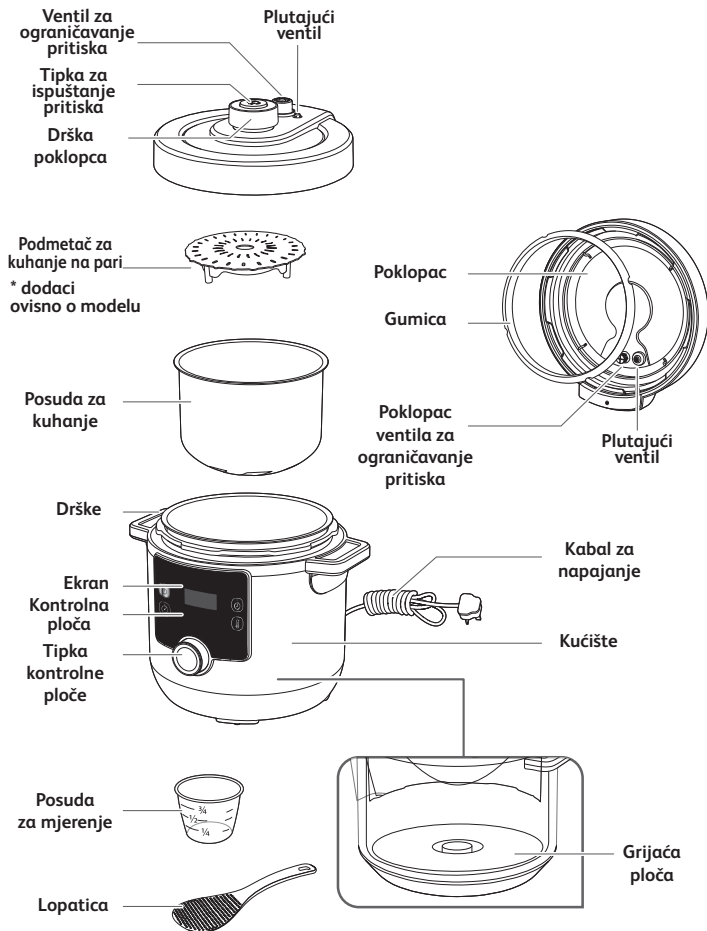

OPIS KONTROLNE PLOČE

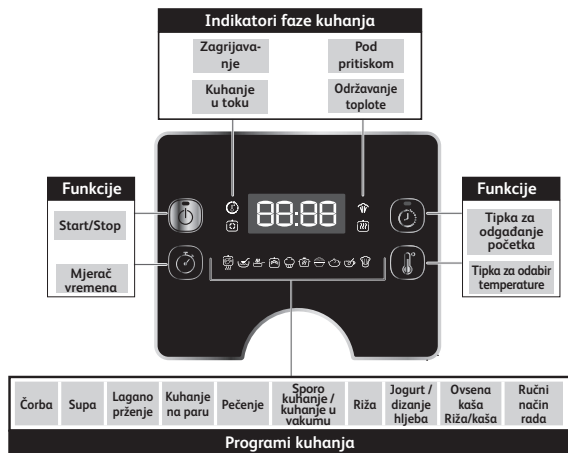

PORUKE O STATUSU

HEHO

Poruka dobrodošlice kad se aparat uključi.

01:30

Prikaz vremena. U ovom primjeru: 1 sat 30 minuta.

114C

Prikaz temperature. U ovom primjeru: 114 stepeni Celzijusa.

AUTO

Pokazuje da program ima zadano automatsko postavljanje temperature/vremena. Ne može se modificirati.

0000

Pokazuje da temperatura raste tokom faze zagrijavanja.

HEHE

Pokazuje da se aparat zagrijava.

HEAD

Pokazuje da je program završen.

HOHE

Pokazuje da je aparat u fazi održavanja toplote.

SEOP

Pokazuje da je program prekinut.

8888

Pokazuje da je aparat u stanju pripravnosti.

VODIČ ZA KORIŠTENJE I ČIŠĆENJE

Pogledajte slike označene kao (sl. x) u dijelu Vodič za brzi početak rada.

PRIJE PRVE UPOTREBE

1. Uklanjanje ambalaže

- Izvadite aparat iz ambalaže u koju je zapakiran i odvojite vrijeme da pročitate priručnik s uputama prije prvog korištenja.
- Skinite promocijske naljepnice (ako ih ima) s aparata prije prvog korištenja.

2. Otvorite poklopac

- Da biste otvorili poklopac, držite dršku poklopca, okrenite je u smjeru suprotnom od kretanja kazaljke na satu i podignite poklopac (sl. 1 i 2).

Napomena: Prilikom podizanja poklopca može se desiti da lonac za kuhanje ostane pričvršćen za poklopac. To je normalno i pokazuje dobru hermetičnost aparata. Da biste izbjegli da lonac za kuhanje padne na aparat prilikom otvaranja poklopca, poklopac uvijek otvarajte lagano.

- Postavite aparat na ravnu površinu. Izvadite sav zaštitni materijal i dodatke iz unutrašnjosti aparata (sl. 3).

3. Očistite sve dijelove aparata

3a. Očistite lonac za kuhanje i dodatke

- Očistite poklopac, lonac za kuhanje i dodatke mekanom spužvom i vrućom vodom s deterdžentom (sl. 4).
- Osušite poklopac, lonac za kuhanje i dodatke (sl. 5)

- Lonac za kuhanje nemojte čistiti strugalicom ili abrazivnom spužvom zato što se time može oštetiti neprijanjajuća obloga u loncu za kuhanje (sl. 40).
- Aparat ne uranjajte u vodu (sl. 41).
- Ako nehotično uronite aparat u vodu ili prolijete vodu direktno na grijaću ploču, odnesite aparat u ovlaštenu servisnu centar na popravak.
- Poklopac i lonac za kuhanje ne stavljajte u mašinu za pranje suđa (sl. 42).
- Budite oprezni, u mašini za pranje suđa se smiju prati samo dodaci: lopatica, posuda za mjerenje i korpica za kuhanje na pari.

3b. Očistite gumicu

- Skinite gumicu s poklopca i očistite je mekanom spužvom i toplom vodom s deterdžentom (sl. 7 i 8).
- Dobro je osušite.
- Postavite gumicu preko prostora za gumicu i pritisnite je da se uklopi na mjesto (Fig.9). Jako je pritisnite kako biste osigurali da nema nabora i da je gumica čvrsto uklopljena iza prostora za gumicu.
- Nakon postavljanja gumice na poklopac, ako prebrzo otvorite poklopac, može se desiti da lonac za kuhanje ostane pričvršćen za poklopac (sl. 37 i 38). Pričekajte nekoliko sekundi da se lonac za kuhanje oslobodi od poklopca (sl. 39).

Napomena: To je normalno i pokazuje dobru hermetičnost aparata. Da biste izbjegli da lonac za kuhanje padne na aparat prilikom otvaranja poklopca, poklopac uvijek otvarajte lagano.

UPOZORENJE: Nikad nemojte koristiti aparat bez gumice (sl. 44)

3c. Očistite ventile

- Da biste očistili ventil za ograničavanje pritiska, skinite ventil za ograničavanje pritiska s cijevi na vrhu poklopca (sl. 10). Očistite ga mekanom spužvom i toplom vodom s deterdžentom (sl. 11). Kad se osuši, provjerite je li kanalić cijevi čist prije ponovnog postavljanja ventila za ograničavanje pritiska na cijev na vrh poklopca (sl. 12). Provjerite da li je ventil za ograničavanje pritiska dobro postavljen na mjesto; mora se moći pomjerati gore i dolje.
- Da biste očistiti poklopac ventila za ograničavanje pritiska, odvrnite poklopac ventila za ograničavanje pritiska s unutrašnje strane poklopca (sl. 13). Očistite ga mekanom spužvom i toplom vodom s deterdžentom (sl. 14). Kad se osuši, provjerite je li kanalić cijevi čist prije ponovnog zavrtanja ventila za ograničavanje pritiska na unutrašnju stranu poklopca (sl. 15).
- Da biste očistili plutajući ventil, skinite gumicu plutajućeg ventila s unutrašnje strane poklopca i preokrenite poklopac tako da plutajući ventil može izaći iz poklopca (sl. 16). Očistite gumicu plutajućeg ventila i plutajući ventil mekanom spužvom i toplom vodom s deterdžentom (sl. 17). Kad se osuši, umetnite plutajući ventil natrag na poklopac i vratite gumicu plutajućeg ventila na mjesto (sl. 18). Provjerite da li je plutajući ventil dobro postavljen na mjesto; mora se moći pomjerati gore i dolje.

3d. Očistite kućište aparata

- Očistite kućište aparata vlažnom krpom.
- Aparat ne uranjajte u vodu (sl. 41).
- Grijaću ploču obrišite suhom krpom.

UPUTE ZA UPOTREBU

1. Stavite sastojke u lonac za kuhanje

- Izvadite lonac za kuhanje iz kućišta.
- Stavite sastojke u lonac za kuhanje.
- Napominjemo da nivo hrane i tečnosti nikad ne smije premašiti oznaku maksimalnog nivoa na loncu za kuhanje (sl. 19).
- Kada kuhate hranu koja će se proširiti u načinu za kuhanje pod pritiskom, na primjer, dehidrirano povrće ili rižu, lonac za kuhanje puniti samo do pola kapaciteta.

2. Stavite lonac za kuhanje u kućište

- Provjerite je li dno lonca za kuhanje čisto i suho te uklonite ostatke hrane s grijače ploče (sl. 20).
- Stavite lonac za kuhanje u kućište (sl. 21).
- Nikad ne koristite aparat bez lonca za kuhanje.

3. Zatvorite i poklopac i stavite ga u zaključani položaj

- Provjerite je li gumica čvrsto postavljena na poklopac (sl. 43).
- Držite dršku poklopca, stavite poklopac na aparat i okrenite ga u smjeru okretanja kazaljke sata kako biste ga zaključali (sl. 22).

4. Postavite ventil za ograničavanje pritiska

- Pravilno postavite ventil za ograničavanje pritiska na poklopac (sl. 23). Napominjemo da će ventil ostati malo olabavljen; to je normalno.











5. Uključite aparat

- Potpuno odmotajte kabal za napajanje i uključite ga u utičnicu (sl. 24).
- Aparat se oglašava zvučnim signalom, ekran treperi i na njemu se prikazuje .

6. Odaberite i pokrenite program za kuhanje

- Svaki program ima zadano vrijeme i temperaturu i zahtijeva određeni položaj poklopca, pogledajte tabelu s programima za kuhanje:

TABELA PROGRAMA ZA KUHANJE













Ikona programa kuhanja	Naziv programa kuhanja	Zadano vrijeme kuhanja	Podesivo vrijeme	Zadana temperatura	Prilagodljiva temperatura	Zadani pritisak	Odgodeno pokretanje od 10 min. do 12 sati	Održavanje toplote do 24 sata	Status poklopca		
									Poklopac zatvoren i zaključan	Poklopac zatvoren, ali ne zaključan	Poklopac otvoren
	Čorba	30 min.	od 1 min. do 2 sata	114 C	Ne	70 Kpa	Da	Da	•		
	Supa	12 min.	od 1 min. do 2 sata	114 C	Ne	70 Kpa	Da	Da	•		
	Lagano prženje	20 min.	od 1 min. do 1 sata	160 C	Da, od 100 C do 160 C	Ne	Ne	Ne			•
	Kuhanje na paru	10 min.	od 1 min. do 2 sata	114 C	Ne	70 Kpa	Da	Da	•		
	Pečenje	40 min.	od 1 min. do 2 sata	160 C	Da, od 100 C do 160 C	Ne	Da	Da		•	
	Sporo kuhanje / kuhanje u vakumu	4h	od 30 min. do 12 sati	85°C	Da, od 55°C do 80°C	Ne	Da	Ne	•	•	
	Riža	12 min.	od 1 min. do 2 sata	114 C	Ne	70 Kpa	Da	Da	•		
	Jogurt/ dizanje hljeba	8 sati	od 30 min. do 12 sati	30°C	Da, od 22°C do 40°C	Ne	Ne	Ne	•	•	
		15 min.	od 1 min. do 2 sata	100 C	Ne	Ne	Da	Da		•	
	Ručni način rada	30 min.	od 1 min. do 4 sata	80 C	Da, od 40 C do 160 C	Ne	Ne	Da	•	•	•

Napomena: Prilikom kuhanja možda ćete uočiti malo isticanje pare iz poklopca, posebno iz ventila za ograničavanje pritiska. To je normalno i dešava se s porastom pritiska.

Pogledajte brojke iz vodiča za brzi početak rada (od slike 25 do slike 36)















Program za čorbu











- Stavite sastojke u lonac za kuhanje i potpuno zatvorite poklopac i stavite ga u zaključani položaj.
- Okrećite tipku na kontrolnoj ploči udesno kako biste došli do programa Čorba . Na ekranu će se prikazati zadano vrijeme kuhanja.
- Opcionalno: Pritisnite  i postavite željeno vrijeme okretanjem tipke na kontrolnoj ploči udesno (više vremena) ili ulijevo (manje vremena).
- Pritisnite  kako biste pokrenuli program kuhanja.
- Aparat pokreće postupak zagrijavanja. Na ekranu se naizmjenično prikazuje  i  i uključuje se lampica indikatora zagrijavanja .
- Kad se postupak zagrijavanja okonča, aparat se automatski prebacuje na fazu kuhanja. Na ekranu se prikazuje odbrojavanje i uključuje se lampica indikatora za aktivni postupak kuhanja .
- Tokom postupka kuhanja se stvara pritisak u aparatu koji podiže plutajući ventil gore. Uključuje se lampica indikatora za rad pod pritiskom  radi obavještanja da se poklopac ne može otvoriti bez prethodnog ispuštanja pritiska.
- Na kraju odbrojavanja aparat se oglašava zvučnim signalom i na ekranu se prikazuje .
- Nakon nekoliko sekundi aparat će se automatski prebaciti na postupak održavanja toplote. Na ekranu se prikazuje  i uključuje se lampica indikatora za održavanje toplote .
- Pritisnite i držite  3 sekunde kako biste zaustavili program u bilo kom trenutku.















Program za supu

- Stavite sastojke u lonac za kuhanje i potpuno zatvorite poklopac i stavite ga u zaključani položaj.
- Okrećite tipku na kontrolnoj ploči udesno kako biste došli do programa Supa . Na ekranu će se prikazati zadano vrijeme kuhanja.
- Opcionalno: Pritisnite  i postavite željeno vrijeme okretanjem tipke na kontrolnoj ploči udesno (više vremena) ili ulijevo (manje vremena).
- Pritisnite  kako biste pokrenuli program kuhanja.
- Aparat pokreće postupak zagrijavanja. Na ekranu se naizmjenično prikazuje  i  i uključuje se lampica indikatora zagrijavanja .
- Kad se postupak zagrijavanja okonča, aparat se automatski prebacuje na fazu kuhanja. Na ekranu se prikazuje odbrojavanje i uključuje se lampica indikatora za aktivni postupak kuhanja .
- Tokom postupka kuhanja se stvara pritisak u aparatu koji podiže plutajući ventil gore. Uključuje se lampica indikatora za rad pod pritiskom  radi obavještanja da se poklopac ne može otvoriti bez prethodnog ispuštanja pritiska.
- Na kraju odbrojavanja aparat se oglašava zvučnim signalom i na ekranu se prikazuje .
- Nakon nekoliko sekundi aparat će se automatski prebaciti na postupak održavanja toplote. Na ekranu se prikazuje  i uključuje se lampica indikatora za održavanje toplote .
- Pritisnite i držite  3 sekunde kako biste zaustavili program u bilo kom trenutku.

Program za lagano prženje













- Okrećite tipku na kontrolnoj ploči udesno kako biste došli do programa za lagano prženje . Na ekranu će se prikazati zadano vrijeme kuhanja.
- Opcionalno: Pritisnite  i postavite željeno vrijeme okretanjem tipke na kontrolnoj ploči udesno (više vremena) ili ulijevo (manje vremena).
- Opcionalno: Pritisnite  i postavite željenu temperaturu okretanjem tipke na kontrolnoj ploči udesno (za povećavanje temperature) ili ulijevo (za smanjivanje temperature).
- Pritisnite  kako biste pokrenuli program kuhanja.
- Aparat pokreće postupak zagrijavanja. Na ekranu se naizmjениčno prikazuje  i  i uključuje se lampica indikatora zagrijavanja .
- Kad se postupak zagrijavanja okonča, aparat se automatski prebacuje na fazu kuhanja. Na ekranu se prikazuje odbrojavanje i uključuje se lampica indikatora za aktivni postupak kuhanja .
- Stavite sastojke u lonac za kuhanje i držite poklopac otvorenim kako biste lagano ispržili sastojke uz miješanje.
- Na kraju odbrojavanja aparat se oglašava zvučnim signalom i na ekranu se prikazuje .
- Nakon nekoliko sekundi aparat će se automatski prebaciti u stanje pripravnosti. Na ekranu se prikazuje .
- Pritisnite i držite  3 sekunde kako biste zaustavili program u bilo kojem trenutku.

Program za kuhanje na pari

- Stavite 150 ml vode (3/4 šolje) u lonac za kuhanje, stavite sastojke u korpicu za kuhanje na pari i zatim stavite korpicu na vrh lonca za kuhanje. Potpuno zatvorite i poklopac i stavite ga u zaključani položaj.
- Okrećite tipku na kontrolnoj ploči udesno kako biste došli do programa za kuhanje na pari . Na ekranu će se prikazati zadano vrijeme kuhanja.
- Opcionalno: Pritisnite  i postavite željeno vrijeme okretanjem tipke na kontrolnoj ploči udesno (više vremena) ili ulijevo (manje vremena).
- Pritisnite  kako biste pokrenuli program kuhanja.
- Aparat pokreće postupak zagrijavanja. Na ekranu se naizmjениčno prikazuje  i  i uključuje se lampica indikatora zagrijavanja .
- Kad se postupak zagrijavanja okonča, aparat se automatski prebacuje na fazu kuhanja. Na ekranu se prikazuje odbrojavanje i uključuje se lampica indikatora za aktivni postupak kuhanja .
- Tokom postupka kuhanja stvara se pritisak u aparatu koji podiže plutajući ventil gore. Uključuje se lampica indikatora za rad pod pritiskom  radi obavještanja da se poklopac ne može otvoriti bez prethodnog ispuštanja pritiska.
- Na kraju odbrojavanja aparat se oglašava zvučnim signalom i na ekranu se prikazuje .
- Nakon nekoliko sekundi aparat će se automatski prebaciti na postupak održavanja toplote. Na ekranu se prikazuje  i uključuje se lampica indikatora za održavanje toplote .
- Pritisnite i držite  3 sekunde kako biste zaustavili program u bilo kom trenutku.













Program za pečenje

- Stavite pripremljene sastojke u lonac za kuhanje i zatvorite poklopac, ali ga nemojte zaključavati.
- Okrećite tipku na kontrolnoj ploči udesno kako biste došli do programa za pečenje . Na ekranu će se prikazati zadano vrijeme kuhanja.
- Opcionalno: Pritisnite  i postavite željeno vrijeme okretanjem tipke na kontrolnoj ploči udesno (više vremena) ili ulijevo (manje vremena).
- Opcionalno: Pritisnite  i postavite željenu temperaturu okretanjem tipke na kontrolnoj ploči udesno (za povećavanje temperature) ili ulijevo (za smanjivanje temperature).
- Pritisnite  kako biste pokrenuli program kuhanja.
- Aparat pokreće postupak zagrijavanja. Na ekranu se naizmjениčno prikazuje  i  i uključuje se lampica indikatora zagrijavanja .
- Kad se postupak zagrijavanja okonča, aparat se automatski prebacuje na fazu kuhanja. Na ekranu se prikazuje odbrojavanje i uključuje se lampica indikatora za aktivni postupak kuhanja .
- Na kraju odbrojavanja aparat se oglašava zvučnim signalom i na ekranu se prikazuje .
- Nakon nekoliko sekundi aparat će se automatski prebaciti na postupak održavanja toplote. Na ekranu se prikazuje  i uključuje se lampica indikatora za održavanje toplote .
- Pritisnite i držite  3 sekunde kako biste zaustavili program u bilo kom trenutku.



Program za sporo kuhanje / kuhanje u vakumu

- Stavite sastojke u lonac za kuhanje i potpuno zatvorite poklopac i stavite ga u zaključani položaj.
- u na kontrolnoj ploči udesno kako biste došli do programa za kuhanje na pari . Na ekranu će se prikazati zadano vrijeme kuhanja.
- Opcionalno: Pritisnite  i postavite željeno vrijeme okretanjem tipke na kontrolnoj ploči udesno (više vremena) ili ulijevo (manje vremena).
- Opcionalno: Pritisnite  i postavite željenu temperaturu okretanjem tipke na kontrolnoj ploči udesno (za povećavanje temperature) ili ulijevo (za smanjivanje temperature).
- Pritisnite  kako biste pokrenuli program kuhanja.
- Aparat pokreće postupak zagrijavanja. Na ekranu se naizmjениčno prikazuje  i  i uključuje se lampica indikatora zagrijavanja .
- Kad se postupak zagrijavanja okonča, aparat se automatski prebacuje na fazu kuhanja. Na ekranu se prikazuje odbrojavanje i uključuje se lampica indikatora za aktivni postupak kuhanja .
- Na kraju odbrojavanja aparat se oglašava zvučnim signalom i na ekranu se prikazuje .
- Nakon nekoliko sekundi aparat će se automatski prebaciti u stanje pripravnosti. Na ekranu se prikazuje .
- Pritisnite i držite  3 sekunde kako biste zaustavili program u bilo kom trenutku.



Program za rižu

- Stavite sastojke u lonac za kuhanje i potpuno zatvorite poklopac i stavite ga u zaključani položaj.
- Okrećite tipku na kontrolnoj ploči udesno kako biste došli do programa za rižu . Na ekranu će se prikazati zadano vrijeme kuhanja.
- Opcionalno: Pritisnite i postavite željeno vrijeme okretanjem tipke na kontrolnoj ploči udesno (više vremena) ili ulijevo (manje vremena).
- Pritisnite kako biste pokrenuli program kuhanja.
- Aparat pokreće postupak zagrijavanja. Na ekranu se naizmjenično prikazuje i i uključuje se lampica indikatora zagrijavanja .
- Kad se postupak zagrijavanja okonča, aparat se automatski prebacuje na fazu kuhanja. Na ekranu se prikazuje odbrojavanje i uključuje se lampica indikatora za aktivni postupak kuhanja .
- Tokom postupka kuhanja se stvara pritisak u aparatu koji podiže plutajući ventil gore. Uključuje se lampica indikatora za rad pod pritiskom radi obavještanja da se poklopac ne može otvoriti bez prethodnog ispuštanja pritiska.
- Na kraju odbrojavanja aparat se oglašava zvučnim signalom i na ekranu se prikazuje .
- Nakon nekoliko sekundi aparat će se automatski prebaciti na postupak održavanja toplote. Na ekranu se prikazuje i uključuje se lampica indikatora za održavanje toplote .
- Pritisnite i držite 3 sekunde kako biste zaustavili program u bilo kom trenutku.













Program za jogurt i dizanje hljeba











Program za jogurt i dizanje hljeba može se koristiti za pravljenje jogurta ili podizanje tijesta za hljeb/kolače.

- Stavite sastojke u lonac za kuhanje i potpuno zatvorite poklopac i stavite ga u zaključani položaj. Prilikom dizanja tijesta možete zamijesiti direktno u loncu za kuhanje i zatim staviti lonac za kuhanje u kućište i zatvoriti poklopac.
- Okrećite tipku na kontrolnoj ploči udesno kako biste došli do programa za jogurt i dizanje hljeba . Na ekranu će se prikazati zadano vrijeme kuhanja.
- Opcionalno: Pritisnite i postavite željeno vrijeme okretanjem tipke na kontrolnoj ploči udesno (više vremena) ili ulijevo (manje vremena).
- Opcionalno: Pritisnite i postavite željenu temperaturu okretanjem tipke na kontrolnoj ploči udesno (za povećavanje temperature) ili ulijevo (za smanjivanje temperature).
- Pritisnite kako biste pokrenuli program kuhanja.
- Aparat pokreće postupak zagrijavanja. Na ekranu se naizmjenično prikazuje i i uključuje se lampica indikatora zagrijavanja .
- Kad se postupak zagrijavanja okonča, aparat se automatski prebacuje na fazu kuhanja. Na ekranu se prikazuje odbrojavanje i uključuje se lampica indikatora za aktivni postupak kuhanja .
- Na kraju odbrojavanja aparat se oglašava zvučnim signalom i na ekranu se prikazuje .
- Nakon nekoliko sekundi aparat će se automatski prebaciti u stanje pripravnosti. Na ekranu se prikazuje .
- Pritisnite i držite 3 sekunde kako biste zaustavili program u bilo kom trenutku.

Program za kašu



- Stavite sastojke u lonac za kuhanje i potpuno zatvorite poklopac i stavite ga u zaključani položaj.
- Okrećite tipku na kontrolnoj ploči udesno kako biste došli do programa za kašu . Na ekranu će se prikazati zadano vrijeme kuhanja.
- Opcionalno: Pritisnite  i postavite željeno vrijeme okretanjem tipke na kontrolnoj ploči udesno (više vremena) ili ulijevo (manje vremena).
- Pritisnite  kako biste pokrenuli program kuhanja.
- Aparat pokreće postupak zagrijavanja. Na ekranu se naizmjenično prikazuje  i  i uključuje se lampica indikatora zagrijavanja .
- Kad se postupak zagrijavanja okonča, aparat se automatski prebacuje na fazu kuhanja. Na ekranu se prikazuje odbrojavanje i uključuje se lampica indikatora za aktivni postupak kuhanja .
- Na kraju odbrojavanja aparat se oglašava zvučnim signalom i na ekranu se prikazuje .
- Nakon nekoliko sekundi aparat će se automatski prebaciti na postupak održavanja toplote. Na ekranu se prikazuje  i uključuje se lampica indikatora za održavanje toplote .
- Pritisnite i držite  3 sekunde kako biste zaustavili program u bilo kom trenutku

Ručni način rada

- Stavite sastojke lonac za kuhanje i zatvorite poklopac ili ne, u skladu s datim receptom.
- Okrećite tipku na kontrolnoj ploči udesno kako biste došli do ručnog načina rada . Na ekranu će se prikazati zadano vrijeme kuhanja.
- Opcionalno: Pritisnite  i postavite željeno vrijeme okretanjem tipke na kontrolnoj ploči udesno (više vremena) ili ulijevo (manje vremena).
- Opcionalno: Pritisnite  i postavite željenu temperaturu okretanjem tipke na kontrolnoj ploči udesno (za povećavanje temperature) ili ulijevo (za smanjivanje temperature).
- Pritisnite  kako biste pokrenuli program kuhanja.
- Aparat pokreće postupak zagrijavanja. Na ekranu se naizmjenično prikazuje  i  i uključuje se lampica indikatora zagrijavanja .
- Kad se postupak zagrijavanja okonča, aparat se automatski prebacuje na fazu kuhanja. Na ekranu se prikazuje odbrojavanje i uključuje se lampica indikatora za aktivni postupak kuhanja .
- Na kraju odbrojavanja aparat se oglašava zvučnim signalom i na ekranu se prikazuje .
- Nakon nekoliko sekundi aparat će se automatski prebaciti u stanje pripravnosti. Na ekranu se prikazuje .
- Pritisnite i držite  3 sekunde kako biste zaustavili program u bilo kom trenutku.

7. Koristite funkciju za odgođeno pokretanje

Odgođeno pokretanje može biti korisno za postavljanje aparata da kuhanje započne kasnije.

- Prvo odaberite program prateći korake opisane u poglavlju 6.
- Prije pokretanja odabranog programa pritisnite . Na ekranu se prikazuje zadano vrijeme za odgođeno pokretanje.
- Postavite željeno vrijeme okretanjem tipke na kontrolnoj ploči udesno (više vremena) ili ulijevo (manje vremena).
- Pritisnite . Na ekranu se prikazuje mjerač vremena za odgođeno pokretanje. Kad istekne postavljeno vrijeme, aparat će automatski početi s kuhanjem.

8. Otvorite poklopac

- Ne pokušavajte otvoriti poklopac ako je plutajući ventil podignut i ako je lampica indikatora rada pod pritiskom  uključena.
- Na kraju kuhanja pritisak se može ispustiti na dva različita načina:

Prirodno ispuštanje: Na kraju kuhanja ili nakon zaustavljanja programa aparat će se sam ohladiti i pritisak će se ispustiti prirodnim putem. Tokom prirodnog ispuštanja hrana se može previše skuhati zbog zaostalog pritiska u loncu. Koristite ručno ispuštanje kako biste odmah zaustavili proces kuhanja.

Prirodno ispuštanje: Pritisnite i držite tipku za ispuštanje pritiska na vrhu poklopca. Ispušta je će p trajati od nekoliko sekundi do nekoliko minuta ovisno o količini hrane u loncu za kuhanje (sl. 34).

UPOZORENJE: Čuvajte se vruće pare koja izlazi iz aparata. Ruke i lice držite dalje od mjesta izlaska pare (sl. 45).

- Da biste otvorili poklopac, stavite ruku paralelno s bočnim drškama, držite dršku poklopca, okrenite je u smjeru suprotnom od okretanja kazaljke sata i podignite poklopac (sl. 35 i 36).

UPOZORENJE: Čuvajte se vruće pare koja izlazi iz lonca za kuhanje.

9. Isključite aparat iz napajanja

- Nakon završetka upotrebe isključite aparat iz napajanja i ostavite ga da se hladi najmanje dva sata prije čišćenja.

10. Očistite aparat nakon upotrebe

- Očistite aparat nakon svake upotrebe.
- Prije čišćenja, ostavite aparat da se hladi najmanje dva sata.
- Upute za čišćenje potražite u poglavlju 3. Očistite sve dijelove aparata prateći upute u odjeljku PRIJE PRVE UPOTREBE.

11. Savjeti za održavanje

- Da bi se osigurala trajnost lonca za kuhanje tokom vremena, nemojte rezati hranu u njemu.
- Koristite pribor isporučen s aparatom. Nemojte koristiti metalni kuhinjski pribor zato što se može oštetiti neprijanjajuća obloga u loncu.
- Nakon upotrebe gumica može zadržati miris skuhanne hrane. To je normalno; silikon ima male pore koje se otvaraju prilikom izlaganja visokoj temperaturi i ponovo zatvaraju kad temperatura padne. Da biste uklonili miris s gumice, možete uraditi sljedeće:
 - Stavite silikonski prsten u mašinu za pranje suđa.
 - Dodajte 1 šolju sirćeta, 1 šolju vode i 1 limun izrezan na velike kriške u lonac za kuhanje i pokrenite program za kuhanje na pari da radi 2 minute, a zatim pustite da para izađe prirodnim putem.
- Promijenite gumicu svake 2 godine ili ranije u slučaju oštećenja.

VODIČ ZA RJEŠAVANJE TEHNIČKIH PROBLEMA

Problem	Mogući razlozi	Rješenja
Poklopac se ne može otvoriti	Ne može se otvoriti zbog pritiska u loncu za kuhanje.	Pritisnite i držite tipku za ispuštanje pritiska kako biste spustili pritisak iz lonca za kuhanje. Potpuno ispuštanje pritiska može potrajati nekoliko minuta.
	Pritisak u loncu za kuhanje ispušten je do kraja, ali plutajući ventil se zaglavio jer je previše prljav i ne može se spustiti.	<p>a. Pazite da se pritisak u potpunosti ispusti tako što ćete ostaviti aparat da se hladi najmanje 2 sata.</p> <p>b. Lagano gurnite plutajući ventil dolje umetanjem štapića ili dugačkog predmeta u otvor plutajućeg ventila. Ako se time ne riješi problem, pošaljite aparat na popravak u ovlašteni servisni centar.</p> <p>c. Za naredno korištenje detaljno očistite i osušite plutajući ventil.</p>
Poklopac se ne može zatvoriti	Gumica nije pravilno postavljena.	Pravilno postavite gumicu.
	Lonac za kuhanje sadrži vruće sastojke koji stvaraju paru.	Pričekajte da se sastojci u loncu za kuhanje ohlade prije nego što ponovo pokušate otvoriti poklopac.
	Plutajući ventil se zaglavio jer je previše prljav te se ne može spustiti.	<p>a. Lagano gurnite plutajući ventil dolje umetanjem štapića ili dugačkog predmeta u otvor plutajućeg ventila. Ako se time ne riješi problem, pošaljite aparat na popravak u ovlašteni servisni centar.</p> <p>b. Za naredno korištenje detaljno očistite i osušite plutajući ventil.</p>
	Položaj i/ili smjer u kojem je poklopac zatvoren nije pravilan.	Zatvorite poklopac u ispravnom smjeru prikazanom u priručniku.
Prilikom otvaranja poklopca lonac za kuhanje ostaje pričvršćen za poklopac.	Gumica je kreirala efekt usisavanja.	Lonac za kuhanje će se odvojiti od poklopca sam od sebe. To je normalno i pokazuje dobru hermetičnost aparata. Da biste izbjegli da lonac za kuhanje s treskom padne na aparat prilikom otvaranja poklopca, poklopac uvijek otvarajte lagano.

Problem	Mogući razlozi	Rješenja
Jako otpuštanje pritiska iz ventila za ograničavanje pritiska.	Unutrašnji pritisak veći je od radnog pritiska ili je unutrašnji pritisak veći od sigurnosnog pritiska.	Dobro očistite ventil za ograničenje pritiska, plutajući ventil i poklopac. Ako iz plutajućeg ventila i dalje izlazi para, aparat vratite u najbliži odobreni servisni centar gdje će ga ovlaštena osoba provjeriti, popraviti ili prilagoditi
	Ventil za ograničavanje pritiska nije u ispravnom položaju.	Pažljivo okrećite/pritisnite ventil za ograničavanje pritiska kako bi sjeo na mjesto. Čuvajte se vruće pare. Zauzmite siguran položaj i nosite kuhinjske rukavice za zaštitu od toplote.
	Neispravna kontrola pritiska uzrokovala je ispuštanje pritiska.	Pošaljite aparat na popravak u ovlašteni servisni centar.
Stalno ispuštanje pritiska iz plutajućeg ventila.	Ostaci u plutajućem ventilu.	<p>a. Pritisnite i držite tipku za ispuštanje pritiska kako biste ispustili pritisak iz lonca za kuhanje. Potpuno ispuštanje pritiska može potrajati nekoliko minuta.</p> <p>b. Ostavite aparat da se hladi najmanje 2 sata.</p> <p>c. Očistite i osušite plutajući ventil prije ponovnog pokretanja kuhanja.</p>
	Plutajući ventil je zaglavljn.	<p>a. Pritisnite i držite tipku za ispuštanje pritiska kako biste ispustili pritisak iz lonca za kuhanje. Potpuno ispuštanje pritiska može potrajati nekoliko minuta.</p> <p>b. Ostavite aparat da se hladi najmanje 2 sata.</p> <p>c. Očistite i osušite plutajući ventil prije ponovnog pokretanja kuhanja.</p>

Problem	Mogući razlozi	Rješenja
Para izlazi iz poklopca.	Gumica nije pravilno postavljena.	Izvadite gumicu, očistite je i pravilno postavite ponovo.
	Gumica je prljava.	Izvadite gumicu, očistite je i pravilno postavite ponovo.
	Gumicaje oštećena ili je rub lonca za kuhanje oštećen.	Pošaljite aparat na popravak u ovlaštenu servisni centar.
Hrana nije skuhanu	Omjer čvrstih/tečnih sastojaka nije pravilan.	Pokušajte ponovo uz precizno praćenje količina navedenih u receptu.
	Izvor napajanja ne doprema struju.	Provjerite električne instalacije u kući.
Na digitalnom ekranu se prikazuje E0.	Prekidač za pritisak je u kvaru.	Pošaljite aparat na popravak u ovlaštenu servisni centar.
Na digitalnom ekranu se prikazuje E1.	Senzor temperature nije ispravan.	Pošaljite aparat na popravak u ovlaštenu servisni centar.
Na digitalnom ekranu se prikazuje E2.	Poklopac nije pravilno postavljen za vaš program kuhanja. Svaki program zahtijeva određeni položaj poklopca.	Provjerite i podesite položaj poklopca koji se zahtijeva programom kuhanja; pogledajte tabelu s programima za kuhanje u poglavlju 6 ovog priručnika. Ponovo pokrenite program nakon pravilnog postavljanja poklopca. Ako se problem ne otkloni, pošaljite aparat u ovlaštenu servisni centar na popravak.

TEFAL/T-FAL* MEĐUNARODNA OGRANIČENA GARANCIJA

 www.tefal.com

Ovaj proizvod može popraviti TEFAL/T-FAL* takom ili nakon isteka garantnog perioda. Pribor, potrošni dijelovi proizvoda i zamjenski dijelovi mogu se kupiti, ako su lokalno dostupni, na način opisan na web lokaciji kompanije TEFAL/T-FAL www.tefal.com

Garancija:**

TEFAL/T-FAL daje garanciju za ovaj proizvod koja obuhvata greške nastale pri proizvodnji bilo u materijalu ili izradi tokom garantnog perioda unutar zemalja*** koje su navedene na priloženom spisku zemalja, počevši od dana kupovine ili dana isporuke. Međunarodna garancija proizvođača pokriva sve troškove vezane uz popravak dokazano neispravnog proizvoda kako bi on bio u skladu s izvornim specifikacijama, kroz popravak ili zamjenu svih neispravnih dijelova i rad potreban u tu svrhu. Po nahođenju kompanije TEFAL/T-FAL umjesto popravka neispravnog proizvoda može se obezbijediti ekvivalentni ili napredniji zamjenski proizvod. TEFAL/T-FAL se obavezuje isključivo na popravak ili zamjenu neispravnog proizvoda te su vaša prava ovom garancijom ograničena isključivo na te dvije opcije.

Uslovi i izuzeci:

TEFAL/T-FAL nema obavezu da popravi ili zamijeni proizvod ako uz njega nije priložen valjani dokaz o kupovini. Proizvod može biti dostavljen lično u ovlaštenu servisni centar ili mora biti primjereno zapakiran i poslan preporučenom poštanskom pošiljkom (ili sličnim načinom dostave) u ovlaštenu servisni centar kompanije TEFAL/T-FAL. Punu adresu i ostale detalje o ovlaštenim servisnim centrima za svaku zemlju možete pronaći na web lokaciji kompanije TEFAL/T-FAL (www.tefal.com) ili možete nazvati odgovarajući servisni centar naveden na priloženom spisku zemalja. Kako bi nudila najbolju moguću postprodajnu uslugu i stalno poboljšavala zadovoljstvo kupaca, kompanija TEFAL/T-FAL može poslati anketni upitnik o zadovoljstvu uslugama svim kupcima koji su svoj proizvod popravljali ili zamijenili u jednom od ovlaštenih servisnih centara kompanije TEFAL/T-FAL. Ova garancija odnosi se samo na proizvode koji su kupljeni i koji se koriste isključivo za kućnu upotrebu i ona ne pokriva oštećenja nastala neispravnim upotrebom, nemarnom upotrebom, upotrebom koja nije u skladu s Uputama za korištenje koje je pružio TEFAL/T-FAL te izmjenama ili neovlaštenim popravcima proizvoda, pogrešnim pakiranjem koje vrši vlasnik ili nepravilnim rukovanjem koje vrši dostavna služba. Garancija se također ne odnosi na standardno trošenje materijala, održavanje ili zamjenu potrošnih dijelova te ne vrijedi u sljedećim slučajevima:

- korištenje neodgovarajuće vrste vode ili potrošnih dijelova
- mehanička oštećenja, preopterećenje
- ulaženje vode, prašine ili insekata u proizvod (ne odnosi se na proizvode s funkcijama posebno dizajniranim za insekte)
- oštećenja zbog udara grama ili strujnog udara
- nakupljanje kamenca (čišćenje kamenca mora se vršiti u skladu s uputama za korištenje)
- nesreće kao što su požar, poplava itd.
- oštećenja staklenih ili keramičkih dijelova proizvoda
- profesionalna ili komercijalna upotreba
- oštećenja ili neodgovarajući rezultati korištenja zbog upotrebe proizvoda na naponu ili frekvenciji koja se razlikuje od one koja je naznačena na proizvodu ili u specifikaciji

Zakonska prava potrošača:

Ova međunarodna garancija kompanije TEFAL/T-FAL nije u nesuglasju sa zakonskim pravima kupca ili pravima koja se ne mogu isključiti ili ograničiti, niti s pravima koja kupac ima u odnosu sa prodavcem od kojeg je proizvod kupljen. Ova garancija kupcu daje specifična zakonska prava, ali isto tako kupac može imati i druga prava koja variraju od države do države ili od zemlje do zemlje. Kupac može potraživati takva prava po vlastitom nahođenju. ***Kad je proizvod kupljen u zemlji navedenoj na spisku zemalja i zatim korišten u drugoj zemlji sa spiska zemalja, trajanje međunarodne garancije kompanije TEFAL/T-FAL vrijedi za period predviđen za zemlju u kojoj se proizvod koristi, čak i u slučaju da je proizvod kupljen u drugoj zemlji sa spiska zemalja u kojoj je vrijeme trajanja garancije duže. Vrijeme popravka proizvoda može biti duže nego što je uobičajeno ako kompanija TEFAL/T-FAL proizvod ne prodaje lokalno u zemlji korištenja. Ukoliko se proizvod ne može popraviti u novoj zemlji korištenja, međunarodna garancija kompanije TEFAL/T-FAL je ograničena na zamjenu sličnim proizvodom ili proizvodom koji cjelovito odgovara neispravnom proizvodu tamo gdje je to moguće. *TEFAL kućanski proizvodi na određenim tržištima kao što su SAD i Japan, prodaju se pod robnom markom T-FAL. TEFAL/T-FAL su registrirane robne marke kompanije Groupe SEB. Sačuvajte ovaj dokument za vlastito upućivanje u slučaju reklamacije unutar garantnog roka.

****Samo za Australiju:**

Naša roba se isporučuje uz garancije koje se ne mogu isključiti u skladu s australijskim Zakonom o zaštiti potrošača. Imate pravo na zamjenu ili povrat nova u slučaju velikog kvara i kompenzaciju za sve ostale razumno predvidive gubitke i oštećenja. Također imate pravo na popravak ili zamjenu robe ukoliko se ispostavi da roba nije prihvatljivog kvaliteta i ako kvar ne predstavlja veliki kvar.

****Samo za Indiju:**

Ova garancija za vaš Tefal aparat je 2 godine. Garancija pokriva isključivo popravak pokvarenog proizvoda, ali se po nahođenju kompanije TEFAL može obezbijediti zamjenski proizvod umjesto popravljanja pokvarenog proizvoda. Obaveza kupca koji traži da se izvrši popravak proizvoda je da se podnese zahtjev za servisiranje putem predviđene aplikacije za pametne telefone TEFAL SERVICE APP ili tako što će nazvati Centar kompanije TEFAL za korisničku podršku na broj **1860-200-1232, radno vrijeme: ponedjeljak – subota od 9:00 do 18:00**. Proizvodi vraćeni poštom neće biti pokriveni garancijom. Kao dokaz o kupovini, kupac treba predočiti ovjerenu garancijsku karticu i poresku fakturu.

HVALA ŠTO STE ODABRALI TEFAL

Dobro došli u svijet brzog i ukusnog kuhanja!

Uz Turbo Cuisine prihvatili smo se izazova da iznova izmislimo lonac: Lakše. Ukusnije. Jednostavno bolje!

Turbo Cuisine dizajniran je uz takav pristup i omogućava vam da uštedite vrijeme i skuhaite ukusne domaće obroke sasvim jednostavno i bez poteškoća.

Hvala vam još jednom što ste nas ugostili u svojoj kuhinji.

A sad kuhajmo skupa!

SADRŽAJ

Brzi slikovni vodič za početak rada	636
Tefal preporučuje sigurnost ispred svega	642
Svi dijelovi aparata	651
Opis kontrolne ploče	652
Vodič za korištenje i čišćenje	653
Vodič za rješavanje tehničkih problema	670
Međunarodna ograničena garancija kompanije Tefal	673

1



2



3

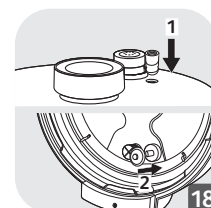
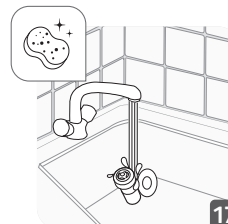
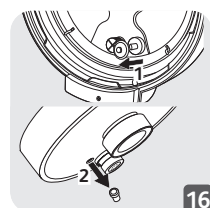
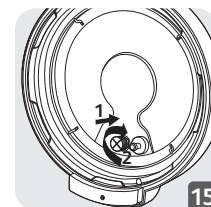
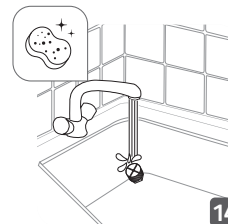
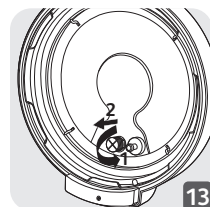
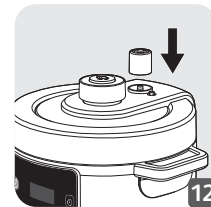
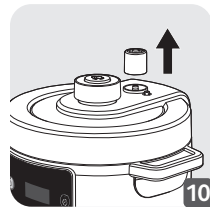
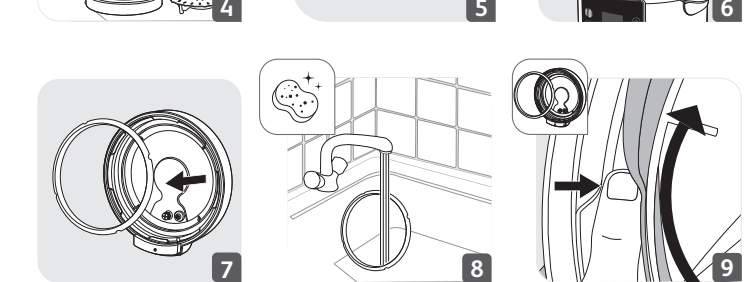

3

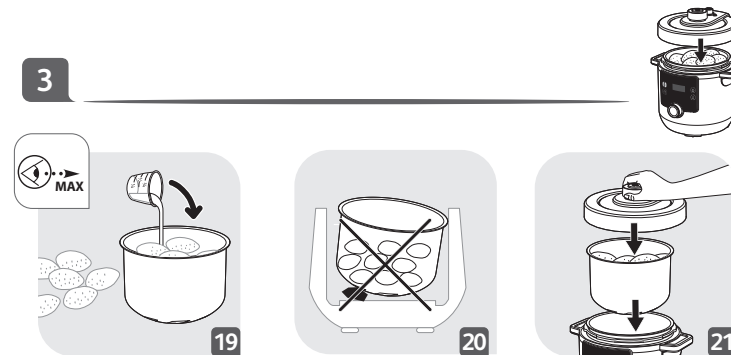

HR

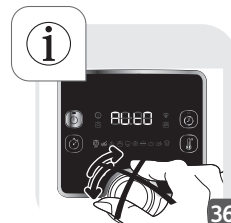
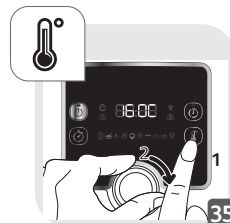
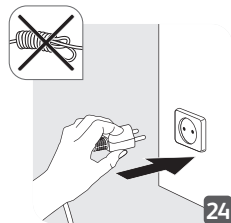
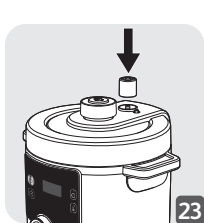
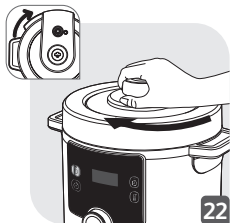

4

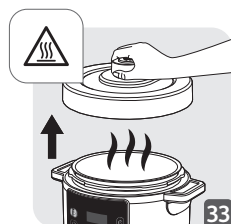
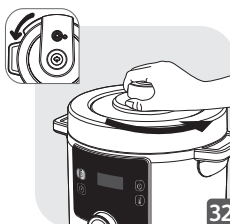
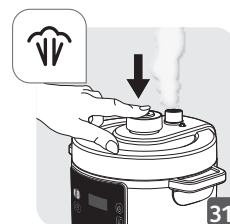
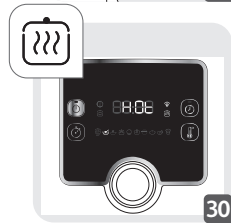
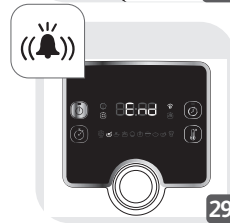
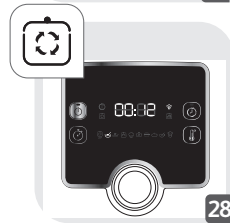
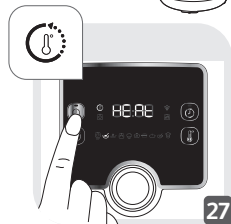
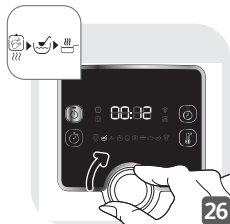

5

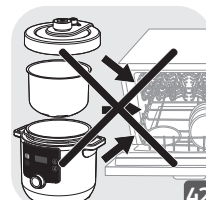
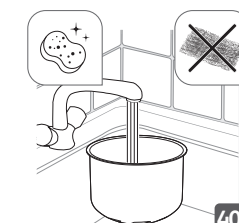
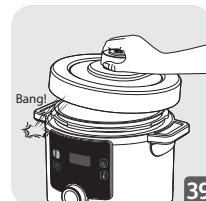
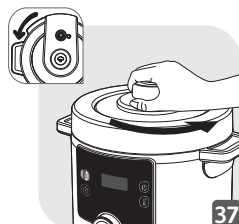

HR

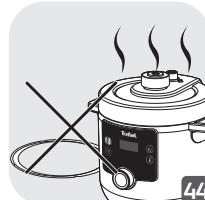
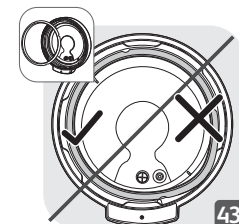

5



5

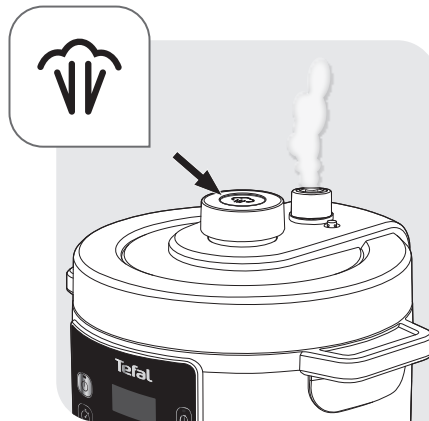

HR

Sigurnost je naš glavni prioritet. Dizajniramo i izrađujemo proizvode uz poštivanje strogih sigurnosnih i tehnoloških standarda. Međutim, kao što je slučaj sa svakim drugim električnim aparatom, postoje određeni potencijalni rizici i zato vas pozivamo da postupate s oprezom i pridržavate se uputstava navedenih u nastavku.

SIGURNOSNA UPUTSTVA

Odvojite vrijeme da pažljivo pročitate sva sljedeća uputstva i sačuvajte ih za kasnije korištenje.

- Pogrešnim korištenjem aparata i njegovih dodataka aparat se može oštetiti i izazvati povrede.
- Aparat kuha namirnice pod pritiskom. Nepravilna upotreba može izazvati opasnost od opekotina od pare.
- Zbog vaše sigurnosti aparat je usklađen sa svim važećim standardima i propisima (Direktiva o niskonaponskoj opremi, elektromagnetskoj kompatibilnosti, materijalima u neposrednom doticaju s hranom, okolišu itd.).
- Izvor toplote za kuhanje integriran je unutar aparata.

1. Gdje se može sigurno koristiti?

- Koristiti samo u zatvorenom prostoru.
- Ovaj aparat je predviđen samo za upotrebu u domaćinstvu. Nije namijenjen za upotrebu u prilikama navedenim u nastavku koje nisu obuhvaćene garancijom:

- u kuhinjama koje su namijenjene osoblju prodavnica, kancelarija i u ostalim profesionalnim okruženjima;
 - na farmama;
 - za goste hotela, motela i u ostalim objektima rezidencijalnog tipa;
 - u smještajnim objektima u kojima se pruža usluga noćenja i doručka.
- Aparat ne stavljajte u zagrijanu pećnicu ili na vruću ploču. Aparat ne stavljajte u blizinu otvorenog plamena ili zapaljivog predmeta.
 - Koristite aparat na ravnoj i stabilnoj površini otpornoj na toplotu, dalje od prskanja vode.

2. Ko može sigurno koristiti aparat?

- Nije predviđeno da ovaj aparat koriste osobe (uključujući djecu) ograničenih fizičkih, čulnih ili mentalnih sposobnosti ili nedovoljnog iskustva i znanja, izuzev ako ih nadzire osoba odgovorna za njihovu sigurnost ili ako im je ta osoba dala upute o načinu korištenja aparata.
- Ovaj aparat smiju koristiti osobe s umanjanim tjelesnim, čulnim ili mentalnim sposobnostima ili manjkom iskustva i znanja ako to čine pod nadzorom ili ako su im date upute o korištenju aparata na siguran način i ako razumiju prisutne rizike.
- Aparat ne smiju koristiti djeca. Aparat i pripadajući kabal za napajanje držite van domašaja djece.

- Djeca se ne smiju igrati aparatom.
- Djecu je potrebno nadzirati kako biste bili sigurni da se ne igraju aparatom.

3. Kako sigurno koristiti aparat – uobičajeno korištenje?

- Aparat koristite samo za svrhe za koje je izrađen.
- Ne koristite aparat za prženje namirnica u ulju. Dozvoljeno je samo zapeći/napraviti koranicu.
- Ovaj aparat nije sterilizator. Ne koristite ga za steriliziranje tegli.
- Ovaj aparat nije namijenjen za upotrebu u kombinaciji s vanjskim tajmerom ili posebnim sistemom za daljinsko upravljanje.
- Prilikom nošenja aparata uvijek koristite dvije bočne drške na kućištu. Nosite rukavice za zaštitu od vrućine ako je aparat vruć. Za dodatnu sigurnost prije svakog prenošenja provjerite je li poklopac zaključan.
- Dno lonca za kuhanje i grijaća ploča trebaju biti u direktnom kontaktu. Uklonite predmete ili zaostalu hranu koja se nalazi između lonca za kuhanje i grijaće ploče jer to može uticati na rad aparata
- Napominjemo da se prilikom kuhanja određenih vrsta hrane, kao što su umak od jabuka, brusnice, rabarbara, prekrupa od ječma, zob ili druge žitarice, suhi grašak, noklice ili tjestenina može doći do stvaranja pjene i prštanja te začepljenja ventila. Budite oprezni prilikom kuhanja tih vrsta hrane i nakon upotrebe detaljno očistite ventile.

- Ako kuhate hranu koja je od tijesta, lagano protresite aparat prije nego što otvorite poklopac da hrana ne bi izašla iz njega.
- Napominjemo da uz određene vrste hrane, uključujući mlijeko, može doći do stvaranja pjene, prelijevanja i začepljenja ventila. Budite oprezni prilikom spremanja hrane prema takvim receptima i nakon upotrebe detaljno očistite ventile.
- Nakon kuhanja mesa s debelom kožom (na primjer goveđeg jezika), koje se može napuhati zbog djelovanja pritiska, ne bušite kožu ako izgleda napuhano jer po završetku kuhanja postoji opasnost od opekotina. Probušite je prije kuhanja.
- Aparat ne upotrebljavajte na prazno, bez lonca za kuhanje ili bez sastojaka u loncu. To bi moglo izazvati teška oštećenja aparata.
- Aparat ne puniti ako prije toga niste postavili lonac za kuhanje.
- Aparat nemojte upotrebljavati pod pritiskom bez dodavanja vode jer to može izazvati ozbiljna oštećenja na aparatu.
- Opaz: ne proljevajte tečnost na utikač.
- Lonac za kuhanje ne zagrijavajte pomoću nekog drugog izvora toplote osim grijaće ploče aparata i ne koristite neki drugi lonac. Lonac za kuhanje ne upotrebljavajte s drugim aparatima.
- Lonac za kuhanje koristite SAMO u aparatu. Ne koristite ga za kuhanje na ringlama, u pećnici itd.

- Upotrebljavajte plastičnu ili drvenu kašiku kako se ne bi oštetila neprijanjajuća obloga lonca za kuhanje. Namirnice nikada ne režite direktno u loncu za kuhanje.
- Ne dodirujte ventile izuzev prilikom čišćenja i održavanja aparata koje obavljate u skladu s priloženim uputama.
- U ventile i tipku za ispuštanje pritiska ne stavljajte nikakve predmete. Ne zamjenjujte ventil.
- Redovno pregledajte kanaliće u ventilima kroz koje se ispušta para kako biste bili sigurni da nisu začepjeni.
- Ne stavljajte krpu ili neki drugi predmet između poklopca i kućišta aparata da biste držali poklopac otvorenim. To bi moglo izazvati trajno oštećenje gumice.
- Pazite da kabal za napajanje ne visi preko ruba stola ili radne površine i da ne dodiruje vruće površine.

4. Kako sigurno koristiti aparat – prije kuhanja?

- Prije upotrebe aparata provjerite jesu li plutajući ventil i ventil za ograničavanje pritiska čisti.
- Prije korištenja aparata provjerite je li gumica pravilno stavljena na poklopac.
- Pazite da dno lonca za kuhanje i grijaća ploča budu uvijek čisti. Provjerite je li središnji dio grijaće ploče pokretan.
- Aparat ne puniti iznad oznake MAX na loncu za kuhanje.
- Poštujte preporuke o količini namirnica i vode kako biste izbjegli rizik od prelijevanja koje bi moglo oštetiti aparat i izazvati tjelesne povrede.

- Provjerite je li aparat ispravno zatvoren prije podizanja pritiska.
- Tipku za otpuštanje pritiska držite na zatvorenom položaju.

5. Kako sigurno koristiti aparat – tokom kuhanja?

- Ne pokušavajte otvoriti poklopac dok se pritisak dovoljno ne smanji. Ne pokušavajte otvoriti poklopac dok se plutajući ventil ne spusti.
- Aparat nikad ne otvarajte na silu.
- Tokom kuhanja i automatskog snižavanja pritiska na kraju kuhanja aparat oslobađa toplotu i paru. Držite lice i ruke dalje od aparata kako se ne biste opekli. Poklopac ne dirajte tokom kuhanja.
- Ne pomjerajte aparat kad je pod pritiskom. Prilikom premještanja aparata koristite drške za nošenje i po potrebi nosite rukavice za zaštitu od vrućine. Za podizanje aparata nikad ne koristite dršku na poklopcu.
- Ne uklanjajte lonac za kuhanje dok aparat radi.
- Dok pravite koricu, pazite na opasnost od opekotina uslijed prskanja do kojeg dolazi kad dodajete namirnice ili sastojke u vrući lonac za kuhanje.

6. Kako sigurno koristiti aparat – poslije kuhanja?

- Prilikom otvaranja poklopca uvijek ga držite za dršku. Ruku držite paralelno s bočnim drškama. Može se dogoditi da vrela voda zaostane između gumice i poklopca i izazove opekotine.

- Oprez je potreban i prilikom otvaranja poklopca jer postoji opasnost od opekotina izazvanih parom koja u tom trenutku izlazi. Najprije malo odškrinite poklopac kako biste pustili da para lagano izađe.
- Ne dodirujte vruće dijelove aparata. Nakon upotrebe površina grijaće ploče može ostati vruća do 2 sata.
- Isključite iz utičnice kad se ne koristi i prilikom čišćenja. Ostavite aparat da se ohladi prije postavljanja ili skidanja dijelova.

7. Kako sigurno koristiti aparat – čišćenje?

- Krpom obrišite dno lonca za kuhanje i grijaću ploču nakon svake upotrebe.
- Aparat ne uranjajte u vodu.
- Da biste očistili aparat, pogledajte upute u priručniku za korištenje. Lonac za kuhanje i poklopac možete prati u vrućoj vodi s deterdžentom, ne stavljajte ih u mašinu za pranje suđa. Očistite kućište aparata vlažnom krpom.

8. Šta uraditi u slučaju oštećenja?

- Ne koristite aparat ako je kabal za napajanje ili utikač oštećen ili nakon što se ispostavi da aparat ne radi pravilno ili ako je oštećen na bilo koji način. Vratite aparat u najbliži ovlašteni servisni centar na pregled, popravak ili podešavanje.
- Samo ovlašteno osoblje može popravljati proizvod.
- Ako je kabal za napajanje oštećen, mora ga zamijeniti ovlašteni servisni centar kako bi se izbjegla opasnost.

Isporučeni kabal za napajanje ne zamjenjujte drugim kablom.

- Pazite da ne oštetite gumicu. Ako je oštećena, zamijenite je u ovlaštenom servisnom centru.
- Gumicu zamijenite svake 2 godine ili ranije ako uočite da je gumica istrošena ili da ju je potrebno zamijeniti.
- Koristite isključivo rezervne dijelove namijenjene vašem modelu. To je posebno važno u slučaju gumice i lonca za kuhanje.
- Koristite samo rezervne dijelove koji se prodaju u ovlaštenom servisnom centru.
- Upotreba pribora i dodatka koje ne preporučuje proizvođač aparata može dovesti do povreda.
- Ne koristite druge lonce za kuhanje u aparatu umjesto lonca za kuhanje isporučenog s aparatom. Lonac za kuhanje zamijenite isključivo originalnim rezervnim dijelom dizajniranim za korištenje s ovim proizvodom.
- U skladu s važećim propisima, aparat koji vam više nije potreban prije odlaganja na otpad morate pripremiti i onemogućiti njegovo korištenje (tako da isključite i prerežete kabal za napajanje).

Zaštita životne sredine je na prvom mjestu!



① Aparat sadrži vrijedne materijale koje je moguće ponovo koristiti ili reciklirati.

➔ Aparat odložite na lokalno mjesto za sakupljanje otpada iz domaćinstva.

9. Kada važi garancija?

- Garancija ne pokriva habanje i trošenje lonca za kuhanje koje je izazvano nepravilnim korištenjem.
- Prije prve upotrebe aparata pažljivo pročitajte ove upute za upotrebu. Svakom upotrebom koja nije u skladu s ovim uputama poništava se odgovornost i garancija proizvođača.
- U slučaju komercijalne upotrebe, neprikladnog korištenja ili nepoštivanja uputa proizvođač ne prihvata nikakvu odgovornost i garancija ne vrijedi.

SVI DIJELOVI APARATA

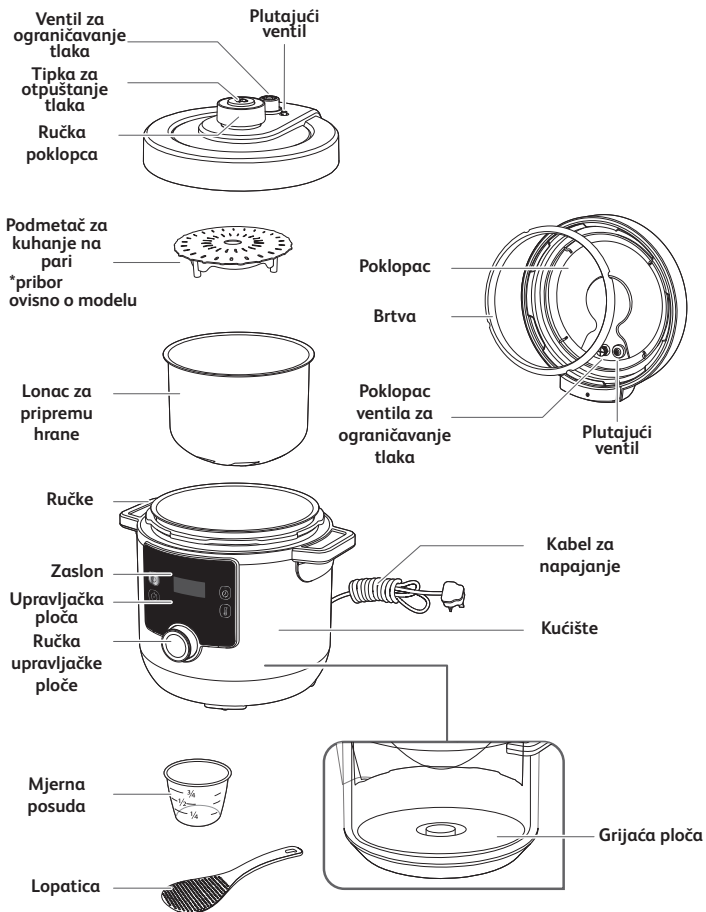

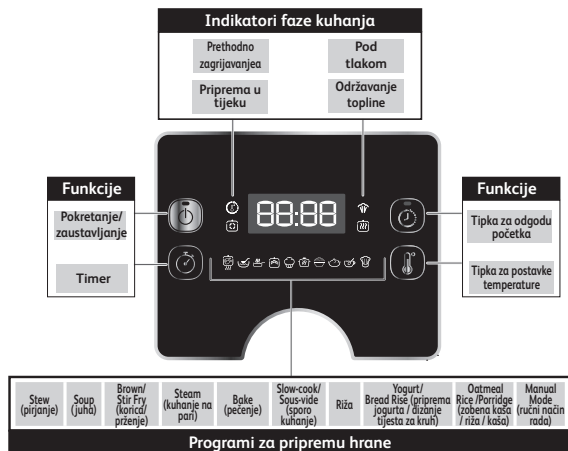

PORUKE O STATUSU

HE 10

Poruka dobrodošlice kad se aparat uključi.

01:30

Prikaz vremena. U ovom primjeru: 1 sat 30 minuta.

114°C

Prikaz temperature. U ovom primjeru: 114 stepeni Celzijusa.

Auto

Pokazuje da program ima zadano automatsko postavljanje temperature/vremena. Ne može se modificirati.

00:00

Pokazuje da temperatura raste tokom faze zagrijavanja.

HE HE

Pokazuje da se aparat zagrijava.

EE AD

Pokazuje da je program završen.

H 0 E

Pokazuje da je aparat u fazi održavanja toplote.

SE OP

Pokazuje da je program prekinut.

88:88

Pokazuje da je aparat u stanju pripravnosti.

Pogledajte slike označene kao (sl. x) u dijelu Vodič za brzi početak rada.

PRIJE PRVE UPOTREBE

1. Uklanjanje ambalaže

- Izvadite aparat iz ambalaže u koju je zapakiran i odvojite vrijeme da pročitate priručnik s uputama prije prvog korištenja.
- Skinite promotivne naljepnice (ako ih ima) s aparata prije prvog korištenja.

2. Otvorite poklopac

- Da biste otvorili poklopac, držite dršku poklopca, okrenite je u smjeru suprotnom od kretanja kazaljke na satu i podignite poklopac (sl. 1 i 2).

Napomena: Prilikom podizanja poklopca može se desiti da lonac za kuhanje ostane pričvršćen za poklopac. To je normalno i pokazuje dobru hermetičnost aparata. Da biste izbjegli da lonac za kuhanje padne na aparat prilikom otvaranja poklopca, poklopac uvijek otvarajte lagano.

- Postavite aparat na ravnu površinu. Izvadite sav zaštitni materijal i dodatke iz unutrašnjosti aparata (sl. 3).

3. Očistite sve dijelove aparata

3a. Očistite lonac za kuhanje i dodatke

- Očistite poklopac, lonac za kuhanje i dodatke mekanom spužvom i vrućom vodom s deterdžentom (sl. 4).
- Osušite poklopac, lonac za kuhanje i dodatke (sl. 5)

- Lonac za kuhanje nemojte čistiti strugalicom ili abrazivnom spužvom zato što se time može oštetiti neprijanjajuća obloga u loncu za kuhanje (sl. 40).
- Aparat ne uranjajte u vodu (sl. 41).
- Ako nehotično uronite aparat u vodu ili prolijete vodu direktno na grijaću ploču, odnesite aparat u ovlaštenu servisnu centar na popravak.
- Poklopac i lonac za kuhanje ne stavljajte u mašinu za pranje suđa (sl. 42).
- Budite oprezni, u mašini za pranje suđa se smiju prati samo dodaci: lopatica, posuda za mjerenje i korpica za kuhanje na pari.

3b. Očistite gumicu

- Skinite gumicu s poklopca i očistite je mekanom spužvom i toplom vodom s deterdžentom (sl. 7 i 8).
- Dobro je osušite.
- Postavite gumicu preko prostora za gumicu i pritisnite je da se uklopi na mjesto (Fig.9). Jako je pritisnite kako biste osigurali da nema nabora i da je gumica čvrsto uklopljena iza prostora za gumicu.
- Nakon postavljanja gumice na poklopac, ako prebrzo otvorite poklopac, može se desiti da lonac za kuhanje ostane pričvršćen za poklopac (sl. 37 i 38). Pričekajte nekoliko sekundi da se lonac za kuhanje oslobodi od poklopca (sl. 39).

Napomena: To je normalno i pokazuje dobru hermetičnost aparata. Da biste izbjegli da lonac za kuhanje padne na aparat prilikom otvaranja poklopca, poklopac uvijek otvarajte lagano.

UPOZORENJE: Nikad nemojte koristiti aparat bez gumice (sl. 44)

3c. Očistite ventile

- Da biste očistili ventil za ograničavanje pritiska, skinite ventil za ograničavanje pritiska s cijevi na vrhu poklopca (sl. 10). Očistite ga mekanom spužvom i toplom vodom s deterdžentom (sl. 11). Kad se osuši, provjerite je li kanalić cijevi čist prije ponovnog postavljanja ventila za ograničavanje pritiska na cijev na vrh poklopca (sl. 12). Provjerite da li je ventil za ograničavanje pritiska dobro postavljen na mjesto; mora se moći pomjerati gore i dolje.
- Da biste očistiti poklopac ventila za ograničavanje pritiska, odvrnite poklopac ventila za ograničavanje pritiska s unutrašnje strane poklopca (sl. 13). Očistite ga mekanom spužvom i toplom vodom s deterdžentom (sl. 14). Kad se osuši, provjerite je li kanalić cijevi čist prije ponovnog zavrtnja ventila za ograničavanje pritiska na unutrašnju stranu poklopca (sl. 15).
- Da biste očistili plutajući ventil, skinite gumicu plutajućeg ventila s unutrašnje strane poklopca i preokrenite poklopac tako da plutajući ventil može izaći iz poklopca (sl. 16). Očistite gumicu plutajućeg ventila i plutajući ventil mekanom spužvom i toplom vodom s deterdžentom (sl. 17). Kad se osuši, umetnite plutajući ventil natrag na poklopac i vratite gumicu plutajućeg ventila na mjesto (sl. 18). Provjerite da li je plutajući ventil dobro postavljen na mjesto; mora se moći pomjerati gore i dolje.

3d. Očistite kućište aparata

- Očistite kućište aparata vlažnom krpom.
- Aparat ne uranjajte u vodu (sl. 41).
- Grijaću ploču obrišite suhom krpom.

UPUTE ZA UPOTREBU

1. Stavite sastojke u lonac za kuhanje

- Izvadite lonac za kuhanje iz kućišta.
- Stavite sastojke u lonac za kuhanje.
- Napominjemo da nivo hrane i tečnosti nikad ne smije premašiti oznaku maksimalnog nivoa na loncu za kuhanje (sl. 19).
- Kada kuhate hranu koja će se proširiti u načinu za kuhanje pod pritiskom, na primjer, dehidrirano povrće ili rižu, lonac za kuhanje puniti samo do pola kapaciteta.

2. Stavite lonac za kuhanje u kućište

- Provjerite je li dno lonca za kuhanje čisto i suho te uklonite ostatke hrane s grijaće ploče (sl. 20).
- Stavite lonac za kuhanje u kućište (sl. 21).
- Nikad ne koristite aparat bez lonca za kuhanje.

3. Zatvorite i poklopac i stavite ga u zaključani položaj

- Provjerite je li gumica čvrsto postavljena na poklopac (sl. 43).
- Držite dršku poklopca, stavite poklopac na aparat i okrenite ga u smjeru okretanja kazaljke sata kako biste ga zaključali (sl. 22).

4. Postavite ventil za ograničavanje pritiska

- Pravilno postavite ventil za ograničavanje pritiska na poklopac (sl. 23). Napominjemo da će ventil ostati malo olabavljen; to je normalno.











5. Uključite aparat

- Potpuno odmotajte kabal za napajanje i uključite ga u utičnicu (sl. 24).
- Aparat se oglašava zvučnim signalom, ekran treperi i na njemu se prikazuje .

6. Odaberite i pokrenite program za kuhanje

- Svaki program ima zadano vrijeme i temperaturu i zahtijeva određeni položaj poklopca, pogledajte tabelu s programima za kuhanje:

TABELA PROGRAMA ZA KUHANJE

Ikona programa kuhanja	Naziv programa kuhanja	Zadano vrijeme kuhanja	Podnesivo vrijeme	Zadana temperatura	Prilagodljiva temperatura	Zadani pritisak	Odgodeno pokretanje od 10 min. do 12 sati	Održavanje toplote do 24 sata	Status poklopca		
									Poklopac zatvoren i zaključan	Poklopac zatvoren, ali ne zaključan	Poklopac otvoren
	Čorba	30 min.	od 1 min. do 2 sata	114 C	Ne	70 Kpa	Da	Da	•		
	Supa	12 min.	od 1 min. do 2 sata	114 C	Ne	70 Kpa	Da	Da	•		
	Lagano prženje	20 min.	od 1 min. do 1 sata	160 C	Da, od 100 C do 160 C	Ne	Ne	Ne			•
	Kuhanje na paru	10 min.	od 1 min. do 2 sata	114 C	Ne	70 Kpa	Da	Da	•		
	Pečenje	40 min.	od 1 min. do 2 sata	160 C	Da, od 100 C do 160 C	Ne	Da	Da		•	
	Sporo kuhanje / kuhanje u vakumu	4h	od 30 min. do 12 sati	85°C	Da, od 55°C do 80°C	Ne	Da	Ne	•	•	
	Riža	12 min.	od 1 min. do 2 sata	114 C	Ne	70 Kpa	Da	Da	•		
	Jogurt/dizanje hljeba	8 sati	od 30 min. do 12 sati	30°C	Da, od 22°C do 40°C	Ne	Ne	Ne	•	•	
		15 min.	od 1 min. do 2 sata	100 C	Ne	Ne	Da	Da		•	
	Ručni način rada	30 min.	od 1 min. do 4 sata	80 C	Da, od 40 C do 160 C	Ne	Ne	Da	•	•	•

Napomena: Prilikom kuhanja možda ćete uočiti malo isticanje pare iz poklopca, posebno iz ventila za ograničavanje pritiska. To je normalno i dešava se s porastom pritiska.

Pogledajte brojke iz vodiča za brzi početak rada (od slike 25 do slike 36)



Program za čorbu











- Stavite sastojke u lonac za kuhanje i potpuno zatvorite poklopac i stavite ga u zaključani položaj.
- Okrećite tipku na kontrolnoj ploči udesno kako biste došli do programa Čorba . Na ekranu će se prikazati zadano vrijeme kuhanja.
- Opcionalno: Pritisnite i postavite željeno vrijeme okretanjem tipke na kontrolnoj ploči udesno (više vremena) ili ulijevo (manje vremena).
- Pritisnite kako biste pokrenuli program kuhanja.
- Aparat pokreće postupak zagrijavanja. Na ekranu se naizmjenično prikazuje i i uključuje se lampica indikatora zagrijavanja .
- Kad se postupak zagrijavanja okonča, aparat se automatski prebacuje na fazu kuhanja. Na ekranu se prikazuje odbrojavanje i uključuje se lampica indikatora za aktivni postupak kuhanja .
- Tokom postupka kuhanja se stvara pritisak u aparatu koji podiže plutajući ventil gore. Uključuje se lampica indikatora za rad pod pritiskom radi obavještanja da se poklopac ne može otvoriti bez prethodnog ispuštanja pritiska.
- Na kraju odbrojavanja aparat se oglašava zvučnim signalom i na ekranu se prikazuje .
- Nakon nekoliko sekundi aparat će se automatski prebaciti na postupak održavanja toplote. Na ekranu se prikazuje i uključuje se lampica indikatora za održavanje toplote .
- Pritisnite i držite 3 sekunde kako biste zaustavili program u bilo kom trenutku.















Program za supu

- Stavite sastojke u lonac za kuhanje i potpuno zatvorite poklopac i stavite ga u zaključani položaj.
- Okrećite tipku na kontrolnoj ploči udesno kako biste došli do programa Supa . Na ekranu će se prikazati zadano vrijeme kuhanja.
- Opcionalno: Pritisnite i postavite željeno vrijeme okretanjem tipke na kontrolnoj ploči udesno (više vremena) ili ulijevo (manje vremena).
- Pritisnite kako biste pokrenuli program kuhanja.
- Aparat pokreće postupak zagrijavanja. Na ekranu se naizmjenično prikazuje i i uključuje se lampica indikatora zagrijavanja .
- Kad se postupak zagrijavanja okonča, aparat se automatski prebacuje na fazu kuhanja. Na ekranu se prikazuje odbrojavanje i uključuje se lampica indikatora za aktivni postupak kuhanja .
- Tokom postupka kuhanja se stvara pritisak u aparatu koji podiže plutajući ventil gore. Uključuje se lampica indikatora za rad pod pritiskom radi obavještanja da se poklopac ne može otvoriti bez prethodnog ispuštanja pritiska.
- Na kraju odbrojavanja aparat se oglašava zvučnim signalom i na ekranu se prikazuje .
- Nakon nekoliko sekundi aparat će se automatski prebaciti na postupak održavanja toplote. Na ekranu se prikazuje i uključuje se lampica indikatora za održavanje toplote .
- Pritisnite i držite 3 sekunde kako biste zaustavili program u bilo kom trenutku.

Program za lagano prženje













- Okrećite tipku na kontrolnoj ploči udesno kako biste došli do programa za lagano prženje . Na ekranu će se prikazati zadano vrijeme kuhanja.
- Opcionalno: Pritisnite  i postavite željeno vrijeme okretanjem tipke na kontrolnoj ploči udesno (više vremena) ili ulijevo (manje vremena).
- Opcionalno: Pritisnite  i postavite željenu temperaturu okretanjem tipke na kontrolnoj ploči udesno (za povećavanje temperature) ili ulijevo (za smanjivanje temperature).
- Pritisnite  kako biste pokrenuli program kuhanja.
- Aparat pokreće postupak zagrijavanja. Na ekranu se naizmjениčno prikazuje  i  i uključuje se lampica indikatora zagrijavanja .
- Kad se postupak zagrijavanja okonča, aparat se automatski prebacuje na fazu kuhanja. Na ekranu se prikazuje odbrojavanje i uključuje se lampica indikatora za aktivni postupak kuhanja .
- Stavite sastojke u lonac za kuhanje i držite poklopac otvorenim kako biste lagano ispržili sastojke uz miješanje.
- Na kraju odbrojavanja aparat se oglašava zvučnim signalom i na ekranu se prikazuje .
- Nakon nekoliko sekundi aparat će se automatski prebaciti u stanje pripravnosti. Na ekranu se prikazuje .
- Pritisnite i držite  3 sekunde kako biste zaustavili program u bilo kojem trenutku.

Program za kuhanje na pari

- Stavite 150 ml vode (3/4 šolje) u lonac za kuhanje, stavite sastojke u korpicu za kuhanje na pari i zatim stavite korpicu na vrh lonca za kuhanje. Potpuno zatvorite i poklopac i stavite ga u zaključani položaj.
- Okrećite tipku na kontrolnoj ploči udesno kako biste došli do programa za kuhanje na pari . Na ekranu će se prikazati zadano vrijeme kuhanja.
- Opcionalno: Pritisnite  i postavite željeno vrijeme okretanjem tipke na kontrolnoj ploči udesno (više vremena) ili ulijevo (manje vremena).
- Pritisnite  kako biste pokrenuli program kuhanja.
- Aparat pokreće postupak zagrijavanja. Na ekranu se naizmjениčno prikazuje  i  i uključuje se lampica indikatora zagrijavanja .
- Kad se postupak zagrijavanja okonča, aparat se automatski prebacuje na fazu kuhanja. Na ekranu se prikazuje odbrojavanje i uključuje se lampica indikatora za aktivni postupak kuhanja .
- Tokom postupka kuhanja stvara se pritisak u aparatu koji podiže plutajući ventil gore. Uključuje se lampica indikatora za rad pod pritiskom  radi obavješćavanja da se poklopac ne može otvoriti bez prethodnog ispuštanja pritiska.
- Na kraju odbrojavanja aparat se oglašava zvučnim signalom i na ekranu se prikazuje .
- Nakon nekoliko sekundi aparat će se automatski prebaciti na postupak održavanja toplote. Na ekranu se prikazuje  i uključuje se lampica indikatora za održavanje toplote .
- Pritisnite i držite  3 sekunde kako biste zaustavili program u bilo kom trenutku.













Program za pečenje

- Stavite pripremljene sastojke u lonac za kuhanje i zatvorite poklopac, ali ga nemojte zaključavati.
- Okrećite tipku na kontrolnoj ploči udesno kako biste došli do programa za pečenje . Na ekranu će se prikazati zadano vrijeme kuhanja.
- Opcionalno: Pritisnite  i postavite željeno vrijeme okretanjem tipke na kontrolnoj ploči udesno (više vremena) ili ulijevo (manje vremena).
- Opcionalno: Pritisnite  i postavite željenu temperaturu okretanjem tipke na kontrolnoj ploči udesno (za povećavanje temperature) ili ulijevo (za smanjivanje temperature).
- Pritisnite  kako biste pokrenuli program kuhanja.
- Aparat pokreće postupak zagrijavanja. Na ekranu se naizmjenu prikazuje  i  i uključuje se lampica indikatora zagrijavanja .
- Kad se postupak zagrijavanja okonča, aparat se automatski prebacuje na fazu kuhanja. Na ekranu se prikazuje odbrojavanje i uključuje se lampica indikatora za aktivni postupak kuhanja .
- Na kraju odbrojavanja aparat se oglašava zvučnim signalom i na ekranu se prikazuje .
- Nakon nekoliko sekundi aparat će se automatski prebaciti na postupak održavanja toplote. Na ekranu se prikazuje  i uključuje se lampica indikatora za održavanje toplote .
- Pritisnite i držite  3 sekunde kako biste zaustavili program u bilo kom trenutku.















Program za sporo kuhanje / kuhanje u vakumu

- Stavite sastojke u lonac za kuhanje i potpuno zatvorite poklopac i stavite ga u zaključani položaj.
- u na kontrolnoj ploči udesno kako biste došli do programa za kuhanje na pari . Na ekranu će se prikazati zadano vrijeme kuhanja.
- Opcionalno: Pritisnite  i postavite željeno vrijeme okretanjem tipke na kontrolnoj ploči udesno (više vremena) ili ulijevo (manje vremena).
- Opcionalno: Pritisnite  i postavite željenu temperaturu okretanjem tipke na kontrolnoj ploči udesno (za povećavanje temperature) ili ulijevo (za smanjivanje temperature).
- Pritisnite  kako biste pokrenuli program kuhanja.
- Aparat pokreće postupak zagrijavanja. Na ekranu se naizmjenu prikazuje  i  i uključuje se lampica indikatora zagrijavanja .
- Kad se postupak zagrijavanja okonča, aparat se automatski prebacuje na fazu kuhanja. Na ekranu se prikazuje odbrojavanje i uključuje se lampica indikatora za aktivni postupak kuhanja .
- Na kraju odbrojavanja aparat se oglašava zvučnim signalom i na ekranu se prikazuje .
- Nakon nekoliko sekundi aparat će se automatski prebaciti u stanje pripravnosti. Na ekranu se prikazuje .
- Pritisnite i držite  3 sekunde kako biste zaustavili program u bilo kom trenutku.



Program za rižu











- Stavite sastojke u lonac za kuhanje i potpuno zatvorite poklopac i stavite ga u zaključani položaj.

- Okrećite tipku na kontrolnoj ploči udesno kako biste došli do programa za rižu . Na ekranu će se prikazati zadano vrijeme kuhanja.
- Opcionalno: Pritisnite  i postavite željeno vrijeme okretanjem tipke na kontrolnoj ploči udesno (više vremena) ili ulijevo (manje vremena).
- Pritisnite  kako biste pokrenuli program kuhanja.
- Aparat pokreće postupak zagrijavanja. Na ekranu se naizmjenično prikazuje  i  i uključuje se lampica indikatora zagrijavanja .
- Kad se postupak zagrijavanja okonča, aparat se automatski prebacuje na fazu kuhanja. Na ekranu se prikazuje odbrojavanje i uključuje se lampica indikatora za aktivni postupak kuhanja .
- Tokom postupka kuhanja se stvara pritisak u aparatu koji podiže plutajući ventil gore. Uključuje se lampica indikatora za rad pod pritiskom  radi obavještanja da se poklopac ne može otvoriti bez prethodnog ispuštanja pritiska.
- Na kraju odbrojavanja aparat se oglašava zvučnim signalom i na ekranu se prikazuje .
- Nakon nekoliko sekundi aparat će se automatski prebaciti na postupak održavanja toplote. Na ekranu se prikazuje  i uključuje se lampica indikatora za održavanje toplote .
- Pritisnite i držite  3 sekunde kako biste zaustavili program u bilo kom trenutku.

Program za jogurt i dizanje hljeba











Program za jogurt i dizanje hljeba može se koristiti za pravljenje jogurta ili podizanje tijesta za hljeb/kolače.

- Stavite sastojke u lonac za kuhanje i potpuno zatvorite poklopac i stavite ga u zaključani položaj. Prilikom dizanja tijesta tijesto možete zamijesiti direktno u loncu za kuhanje i zatim staviti lonac za kuhanje u kućište i zatvoriti poklopac.

- Okrećite tipku na kontrolnoj ploči udesno kako biste došli do programa za jogurt i dizanje hljeba . Na ekranu će se prikazati zadano vrijeme kuhanja.
- Opcionalno: Pritisnite  i postavite željeno vrijeme okretanjem tipke na kontrolnoj ploči udesno (više vremena) ili ulijevo (manje vremena).
- Opcionalno: Pritisnite  i postavite željenu temperaturu okretanjem tipke na kontrolnoj ploči udesno (za povećavanje temperature) ili ulijevo (za smanjivanje temperature).
- Pritisnite  kako biste pokrenuli program kuhanja.
- Aparat pokreće postupak zagrijavanja. Na ekranu se naizmjenično prikazuje  i  i uključuje se lampica indikatora zagrijavanja .
- Kad se postupak zagrijavanja okonča, aparat se automatski prebacuje na fazu kuhanja. Na ekranu se prikazuje odbrojavanje i uključuje se lampica indikatora za aktivni postupak kuhanja .
- Na kraju odbrojavanja aparat se oglašava zvučnim signalom i na ekranu se prikazuje .
- Nakon nekoliko sekundi aparat će se automatski prebaciti u stanje pripravnosti. Na ekranu se prikazuje .
- Pritisnite i držite  3 sekunde kako biste zaustavili program u bilo kom trenutku.



Program za kašu









- Stavite sastojke u lonac za kuhanje i potpuno zatvorite poklopac i stavite ga u zaključani položaj.
- Okrećite tipku na kontrolnoj ploči udesno kako biste došli do programa za kašu . Na ekranu će se prikazati zadano vrijeme kuhanja.

- Opcionalno: Pritisnite  i postavite željeno vrijeme okretanjem tipke na kontrolnoj ploči udesno (više vremena) ili ulijevo (manje vremena).
- Pritisnite  kako biste pokrenuli program kuhanja.
- Aparat pokreće postupak zagrijavanja. Na ekranu se naizmjenu prikazuje  i  i uključuje se lampica indikatora zagrijavanja .
- Kad se postupak zagrijavanja okonča, aparat se automatski prebacuje na fazu kuhanja. Na ekranu se prikazuje odbrojavanje i uključuje se lampica indikatora za aktivni postupak kuhanja .
- Na kraju odbrojavanja aparat se oglašava zvučnim signalom i na ekranu se prikazuje .
- Nakon nekoliko sekundi aparat će se automatski prebaciti na postupak održavanja toplote. Na ekranu se prikazuje  i uključuje se lampica indikatora za održavanje toplote .
- Pritisnite i držite  3 sekunde kako biste zaustavili program u bilo kom trenutku





Ručni način rada

- Stavite sastojke lonac za kuhanje i zatvorite poklopac ili ne, u skladu s datim receptom.
- Okrećite tipku na kontrolnoj ploči udesno kako biste došli do ručnog načina rada . Na ekranu će se prikazati zadano vrijeme kuhanja.
- Opcionalno: Pritisnite  i postavite željeno vrijeme okretanjem tipke na kontrolnoj ploči udesno (više vremena) ili ulijevo (manje vremena).

- Opcionalno: Pritisnite  i postavite željenu temperaturu okretanjem tipke na kontrolnoj ploči udesno (za povećavanje temperature) ili ulijevo (za smanjivanje temperature).
- Pritisnite  kako biste pokrenuli program kuhanja.
- Aparat pokreće postupak zagrijavanja. Na ekranu se naizmjenu prikazuje  i  i uključuje se lampica indikatora zagrijavanja .
- Kad se postupak zagrijavanja okonča, aparat se automatski prebacuje na fazu kuhanja. Na ekranu se prikazuje odbrojavanje i uključuje se lampica indikatora za aktivni postupak kuhanja .
- Na kraju odbrojavanja aparat se oglašava zvučnim signalom i na ekranu se prikazuje .
- Nakon nekoliko sekundi aparat će se automatski prebaciti u stanje pripravnosti. Na ekranu se prikazuje .
- Pritisnite i držite  3 sekunde kako biste zaustavili program u bilo kom trenutku.

7. Koristite funkciju za odgođeno pokretanje

Odgođeno pokretanje može biti korisno za postavljanje aparata da kuhanje započne kasnije.

- Prvo odaberite program prateći korake opisane u poglavlju 6.
- Prije pokretanja odabranog programa pritisnite . Na ekranu se prikazuje zadano vrijeme za odgođeno pokretanje.
- Postavite željeno vrijeme okretanjem tipke na kontrolnoj ploči udesno (više vremena) ili ulijevo (manje vremena).
- Pritisnite . Na ekranu se prikazuje mjerač vremena za odgođeno pokretanje. Kad istekne postavljeno vrijeme, aparat će automatski početi s kuhanjem.

8. Otvorite poklopac

- Ne pokušavajte otvoriti poklopac ako je plutajući ventil podignut i ako je lampica indikatora rada pod pritiskom  uključena.
- Na kraju kuhanja pritisak se može ispustiti na dva različita načina:

Prirodno ispuštanje: Na kraju kuhanja ili nakon zaustavljanja programa aparat će se sam ohladiti i pritisak će se ispustiti prirodnim putem. Tokom prirodnog ispuštanja hrana se može previše skuhati zbog zaostalog pritiska u loncu. Koristite ručno ispuštanje kako biste odmah zaustavili proces kuhanja.

Prirodno ispuštanje: Pritisnite i držite tipku za ispuštanje pritiska na vrhu poklopca. Ispuštanje će potrajati od nekoliko sekundi do nekoliko minuta ovisno o količini hrane u loncu za kuhanje (sl. 34).

UPOZORENJE: Čuvajte se vruće pare koja izlazi iz aparata. Ruke i lice držite dalje od mjesta izlaska pare (sl. 45).

- Da biste otvorili poklopac, stavite ruku paralelno s bočnim drškama, držite dršku poklopca, okrenite je u smjeru suprotnom od okretanja kazaljke sata i podignite poklopac (sl. 35 i 36).

UPOZORENJE: Čuvajte se vruće pare koja izlazi iz lonca za kuhanje.

9. Isključite aparat iz napajanja

- Nakon završetka upotrebe isključite aparat iz napajanja i ostavite ga da se hladi najmanje dva sata prije čišćenja.

10. Očistite aparat nakon upotrebe

- Očistite aparat nakon svake upotrebe.
- Prije čišćenja, ostavite aparat da se hladi najmanje dva sata.
- Upute za čišćenje potražite u poglavlju 3. Očistite sve dijelove aparata prateći upute u odjeljku PRIJE PRVE UPOTREBE.

11. Savjeti za održavanje

- Da bi se osigurala trajnost lonca za kuhanje tokom vremena, nemojte rezati hranu u njemu.
- Koristite pribor isporučen s aparatom. Nemojte koristiti metalni kuhinjski pribor zato što se može oštetiti neprijanjajuća obloga u loncu.
- Nakon upotrebe gumica može zadržati miris skuhanе hrane. To je normalno; silikon ima male pore koje se otvaraju prilikom izlaganja visokoj temperaturi i ponovo zatvaraju kad temperatura padne. Da biste uklonili miris s gumice, možete uraditi sljedeće:
 - Stavite silikonski prsten u mašinu za pranje suđa.
 - Dodajte 1 šolju sirćeta, 1 šolju vode i 1 limun izrezan na velike kriške u lonac za kuhanje i pokrenite program za kuhanje na pari da radi 2 minute, a zatim pustite da para izađe prirodnim putem.
- Promijenite gumicu svake 2 godine ili ranije u slučaju oštećenja.

VODIČ ZA RJEŠAVANJE TEHNIČKIH PROBLEMA

Problem	Mogući razlozi	Rješenja
Poklopac se ne može otvoriti	Ne može se otvoriti zbog pritiska u loncu za kuhanje.	Pritisnite i držite tipku za ispuštanje pritiska kako biste ispustili pritisak iz lonca za kuhanje. Potpuno ispuštanje pritiska može potrajati nekoliko minuta.
	Pritisak u loncu za kuhanje ispušten je do kraja, ali plutajući ventil se zaglavio jer je previše prljav i ne može se spustiti.	<p>a. Pazite da se pritisak u potpunosti ispusti tako što ćete ostaviti aparat da se hladi najmanje 2 sata.</p> <p>b. Lagano gurnite plutajući ventil dolje umetanjem štapića ili dugačkog predmeta u otvor plutajućeg ventila. Ako se time ne riješi problem, pošaljite aparat na popravak u ovlaštenu servisni centar.</p> <p>c. Za naredno korištenje detaljno očistite i osušite plutajući ventil.</p>
Poklopac se ne može zatvoriti	Gumica nije pravilno postavljena.	Pravilno postavite gumicu.
	Lonac za kuhanje sadrži vruće sastojke koji stvaraju paru.	Pričekajte da se sastojci u loncu za kuhanje ohlade prije nego što ponovo pokušate otvoriti poklopac.
	Plutajući ventil se zaglavio jer je previše prljav te se ne može spustiti.	<p>a. Lagano gurnite plutajući ventil dolje umetanjem štapića ili dugačkog predmeta u otvor plutajućeg ventila. Ako se time ne riješi problem, pošaljite aparat na popravak u ovlaštenu servisni centar.</p> <p>b. Za naredno korištenje detaljno očistite i osušite plutajući ventil.</p>
	Položaj i/ili smjer u kojem je poklopac zatvoren nije pravilan.	Zatvorite poklopac u ispravnom smjeru prikazanom u priručniku.
Prilikom otvaranja poklopca lonac za kuhanje ostaje pričvršćen za poklopac.	Gumica je kreirala efekt usisavanja.	Lonac za kuhanje će se odvojiti od poklopca sam od sebe. To je normalno i pokazuje dobru hermetičnost aparata. Da biste izbjegli da lonac za kuhanje s treskom padne na aparat prilikom otvaranja poklopca, poklopac uvijek otvarajte lagano.

Problem	Mogući razlozi	Rješenja
Jako otpuštanje pritiska iz ventila za ograničavanje pritiska.	Unutrašnji pritisak veći je od radnog pritiska ili je unutrašnji pritisak veći od sigurnosnog pritiska.	Dobro očistite ventil za ograničenje pritiska, plutajući ventil i poklopac. Ako iz plutajućeg ventila i dalje izlazi para, aparat vratite u najbliži odobreni servisni centar gdje će ga ovlaštena osoba provjeriti, popraviti ili prilagoditi
	Ventil za ograničavanje pritiska nije u ispravnom položaju.	Pažljivo okrećite/pritisnite ventil za ograničavanje pritiska kako bi sjeo na mjesto. Čuvajte se vruće pare. Zauzmite siguran položaj i nosite kuhinjske rukavice za zaštitu od toplote.
	Neispravna kontrola pritiska uzrokovala je ispuštanje pritiska.	Pošaljite aparat na popravak u ovlaštenu servisni centar.
Stalno ispuštanje pritiska iz plutajućeg ventila.	Ostaci u plutajućem ventilu.	<p>a. Pritisnite i držite tipku za ispuštanje pritiska kako biste ispustili pritisak iz lonca za kuhanje. Potpuno ispuštanje pritiska može potrajati nekoliko minuta.</p> <p>b. Ostavite aparat da se hladi najmanje 2 sata.</p> <p>c. Očistite i osušite plutajući ventil prije ponovnog pokretanja kuhanja.</p>
	Plutajući ventil je zaglavljeno.	<p>a. Pritisnite i držite tipku za ispuštanje pritiska kako biste ispustili pritisak iz lonca za kuhanje. Potpuno ispuštanje pritiska može potrajati nekoliko minuta.</p> <p>b. Ostavite aparat da se hladi najmanje 2 sata.</p> <p>c. Očistite i osušite plutajući ventil prije ponovnog pokretanja kuhanja.</p>

Problem	Mogući razlozi	Rješenja
Para izlazi iz poklopca.	Gumica nije pravilno postavljena.	Izvadite gumicu, očistite je i pravilno postavite ponovo.
	Gumica je prljava.	Izvadite gumicu, očistite je i pravilno postavite ponovo.
	Gumicaje oštećena ili je rub lonca za kuhanje oštećen.	Pošaljite aparat na popravak u ovlaštenu servisni centar.
Hrana nije skuhana	Omjer čvrstih/tečnih sastojaka nije pravilan.	Pokušajte ponovo uz precizno praćenje količina navedenih u receptu.
	Izvor napajanja ne doprema struju.	Provjerite električne instalacije u kući.
Na digitalnom ekranu se prikazuje E0.	Prekidač za pritisak je u kvaru.	Pošaljite aparat na popravak u ovlaštenu servisni centar.
Na digitalnom ekranu se prikazuje E1.	Senzor temperature nije ispravan.	Pošaljite aparat na popravak u ovlaštenu servisni centar.
Na digitalnom ekranu se prikazuje E2.	Poklopac nije pravilno postavljen za vaš program kuhanja. Svaki program zahtijeva određeni položaj poklopca.	Provjerite i podesite položaj poklopca koji se zahtijeva programom kuhanja; pogledajte tabelu s programima za kuhanje u poglavlju 6 ovog priručnika. Ponovo pokrenite program nakon pravilnog postavljanja poklopca. Ako se problem ne otkloni, pošaljite aparat u ovlaštenu servisni centar na popravak.

TEFAL/T-FAL* MEĐUNARODNA OGRANIČENA GARANCIJA

 www.tefal.com

Ovaj proizvod može popraviti TEFAL/T-FAL* tokom ili nakon isteka garantnog perioda.

Pribor, potrošni dijelovi proizvoda i zamjenski dijelovi mogu se kupiti, ako su lokalno dostupni, na način opisan na web lokaciji kompanije TEFAL/T-FAL www.tefal.com

Garancija:**

TEFAL/T-FAL daje garanciju za ovaj proizvod koja obuhvata greške nastale pri proizvodnji bilo u materijalu ili izradi tokom garantnog perioda unutar zemalja*** koje su navedene na priloženom spisku zemalja, počevši od dana kupovine ili dana isporuke. Međunarodna garancija proizvođača pokriva sve troškove vezane uz popravak dokazano neispravnog proizvoda kako bi on bio u skladu s izvornim specifikacijama, kroz popravak ili zamjenu svih neispravnih dijelova i rad potreban u tu svrhu. Po nahodjenju kompanije TEFAL/T-FAL umjesto popravka neispravnog proizvoda može se obezbijediti ekvivalentni ili napredniji zamjenski proizvod. TEFAL/T-FAL se obavezuje isključivo na popravak ili zamjenu neispravnog proizvoda te su vaša prava ovom garancijom ograničena isključivo na te dvije opcije.

Uslovi i izuzeci:

TEFAL/T-FAL nema obavezu da popravi ili zamijeni proizvod ako uz njega nije priložen valjan dokaz o kupovini. Proizvod može biti dostavljen lično u ovlaštenu servisni centar ili mora biti primjereno zapakiran i poslan preporučenom poštanskom pošiljkom (ili sličnim načinom dostave) u ovlaštenu servisni centar kompanije TEFAL/T-FAL. Punu adresu i ostale detalje o ovlaštenim servisnim centrima za svaku zemlju možete pronaći na web lokaciji kompanije TEFAL/T-FAL (www.tefal.com) ili možete nazvati odgovarajući servisni centar naveden na priloženom spisku zemalja. Kako bi nudila najbolju moguću postprodajnu uslugu i stalno poboljšavala zadovoljstvo kupaca, kompanija TEFAL/T-FAL može poslati anketni upitnik o zadovoljstvu uslugama svim kupcima koji su svoj proizvod popravljali ili zamijenili u jednom od ovlaštenih servisnih centara kompanije TEFAL/T-FAL. Ova garancija odnosi se samo na proizvode koji su kupljeni i koji se koriste isključivo za kućnu upotrebu i ona ne pokriva oštećenja nastala neispravnom upotrebom, nemarnom upotrebom, upotrebom koja nije u skladu s Uputama za korištenje koje je pružio TEFAL/T-FAL te izmjenama ili neovlaštenim popravcima proizvoda, pogrešnim pakiranjem koje vrši vlasnik ili nepravilnim rukovanjem koje vrši dostavna služba. Garancija se također ne odnosi na standardno trošenje materijala, održavanje ili zamjenu potrošnih dijelova te ne vrijedi u sljedećim slučajevima:

- korištenje neodgovarajuće vrste vode ili potrošnih dijelova
- mehanička oštećenja, preopterećenje
- ulaženje vode, prašine ili insekata u proizvod (ne odnosi se na proizvode s funkcijama posebno dizajniranim za insekte)
- oštećenja zbog udara groma ili strujnog udara
- nakupljanje kamena (čišćenje kamena mora se vršiti u skladu s uputama za korištenje)
- nesreće kao što su požar, poplava itd.
- oštećenja staklenih ili keramičkih dijelova proizvoda
- profesionalna ili komercijalna upotreba
- oštećenja ili neodgovarajući rezultati korištenja zbog upotrebe proizvoda na naponu ili frekvenciji koja se razlikuje od one koja je naznačena na proizvodu ili u specifikaciji

Zakonska prava potrošača:

Ova međunarodna garancija kompanije TEFAL/T-FAL nije u nesuglasju sa zakonskim pravima kupca ili pravima koja se ne mogu isključiti ili ograničiti, niti s pravima koja kupac ima u odnosu sa prodavcem od kojeg je proizvod kupljen. Ova garancija kupcu daje specifična zakonska prava, ali isto tako kupac može imati i druga prava koja variraju od države do države ili od zemlje do zemlje. Kupac može potražiti takva prava po vlastitom nahodjenju. ***Kad je proizvod kupljen u zemlji navedenoj na spisku zemalja i zatim korišten u drugoj zemlji sa spiska zemalja, trajanje međunarodne garancije kompanije TEFAL/T-FAL vrijedi za period predviđen za zemlju u kojoj se proizvod koristi, čak i u slučaju da je proizvod kupljen u drugoj zemlji sa spiska zemalja u kojoj je vrijeme trajanja garancije duže. Vrijeme popravka proizvoda može biti duže nego što je uobičajeno ako kompanija TEFAL/T-FAL proizvod ne prodaje lokalno u zemlji korištenja. Ukoliko se proizvod ne može popraviti u novoj zemlji korištenja, međunarodna garancija kompanije TEFAL/T-FAL je ograničena na zamjenu sličnim proizvodom ili proizvodom koji cjenovno odgovara neispravnom proizvodu tamo gdje je to moguće. *TEFAL kućanski proizvodi na određenim tržištima kao što su SAD i Japan, prodaju se pod robnom markom T-FAL. TEFAL/T-FAL su registrirane robne marke kompanije Groupe SEB. Sačuvajte ovaj dokument za vlastito upućivanje u slučaju reklamacije unutar garantnog roka.

****Samo za Australiju:**

Naša roba se isporučuje uz garancije koje se ne mogu isključiti u skladu s australijskim Zakonom o zaštiti potrošača. Imate pravo na zamjenu ili povrat nova u slučaju velikog kvara i kompenzaciju za sve ostale razumno predvidive gubitke i oštećenja. Također imate pravo na popravak ili zamjenu robe ukoliko se ispostavi da roba nije prihvatljivog kvaliteta i ako kvar ne predstavlja veliki kvar.

****Samo za Indiju:**

Garancija za vaš Tefal aparat je 2 godine. Garancija pokriva isključivo popravak pokvarenog proizvoda, ali se po nahodjenju kompanije TEFAL može obezbijediti zamjenski proizvod umjesto popravljanja pokvarenog proizvoda. Obaveza kupca koji traži da se izvrši popravak proizvoda je da se podnese zahtjev za servisiranje putem predviđene aplikacije za pametne telefone TEFAL SERVICE APP ili tako što će nazvati Centar kompanije TEFAL za korisničku podršku na broj **1860-200-1232, radno vrijeme: ponedjeljak – subota od 9:00 do 18:00**. Proizvodi vraćeni poštom neće biti pokriveni garancijom. Kao dokaz o kupovini, kupac treba predložiti ovjerenu garancijsku karticu i poresku fakturu.

HVALA VAM ŠTO STE IZABRALI TEFAL

Dobrodošli u svet brzog i ukusnog kuvanja!

Sa linijom Turbo Cuisine prihvatili smo se izazova da redizajniramo lonac: Lakše. Ukusnije. Jednostavno bolje!

Dizajnirana na osnovu ovog vodećeg principa, linija Turbo Cuisine vam omogućava da uštedite vreme i pripremate ukusna domaća jela na krajnje jednostavan i praktičan način.

Hvala vam još jednom što ste nam pružili dobrodošlicu u vašu kuhinju.

A sada, kuvajmo zajedno!

SADRŽAJ

Brzi početni vodič u slikama	676
Tefal preporučuje bezbednost na prvom mestu.....	682
Svi delovi proizvoda.....	690
Upoznavanje sa kontrolnom tablom	691
Vodič za korišćenje i čišćenje.....	692
Vodič za rešavanje tehničkih problema.....	709
Tefal međunarodna ograničena garancija	712

1



2



3

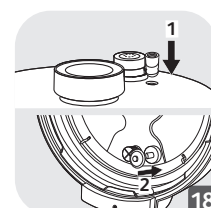
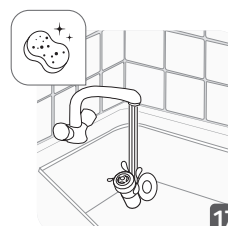
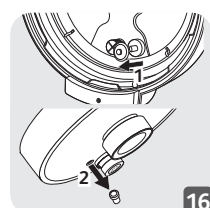
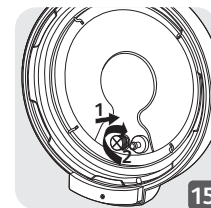
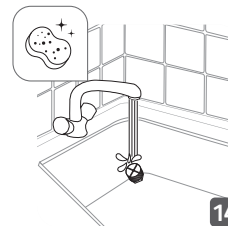
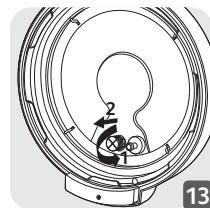
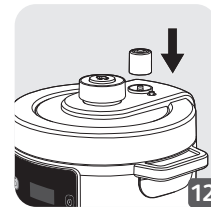
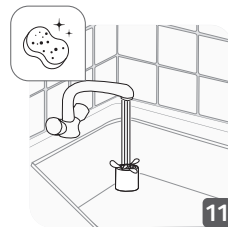
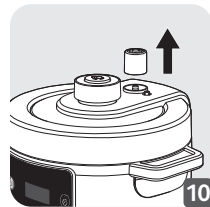
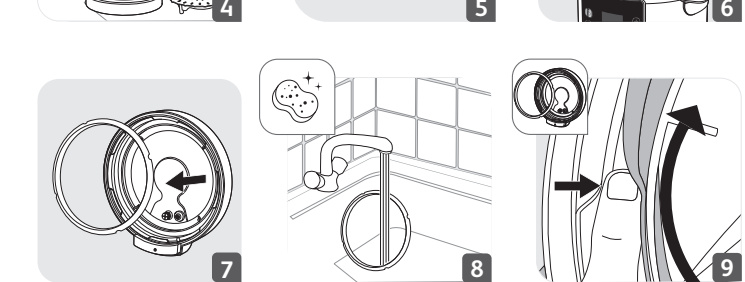

3

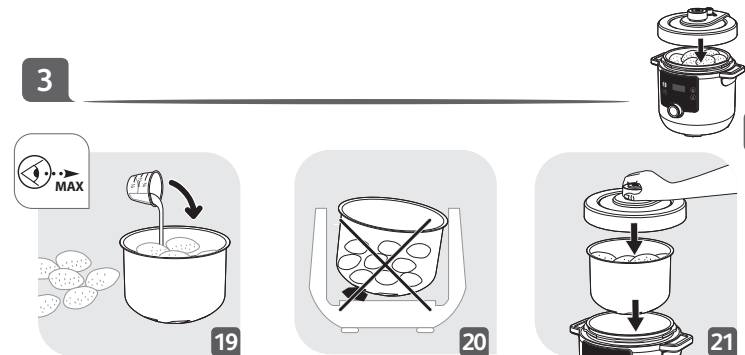

SR

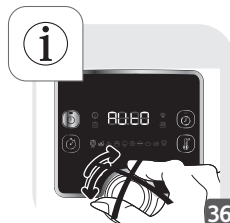
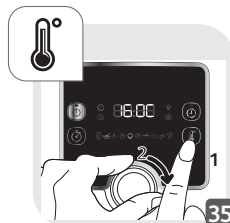
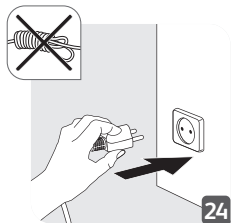
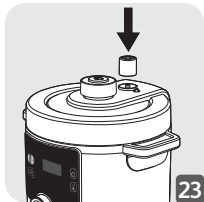
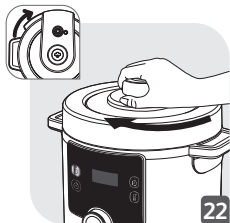

4

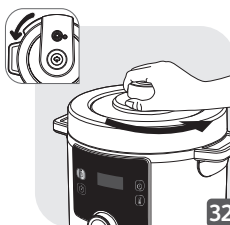
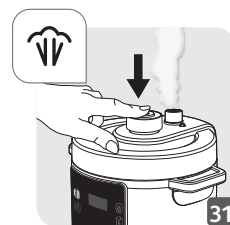
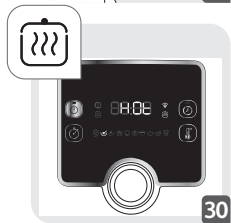
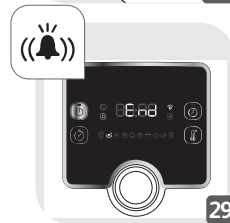
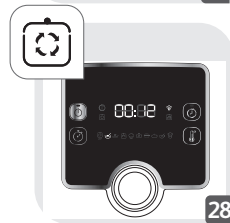
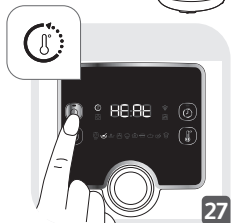

5

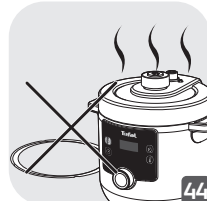
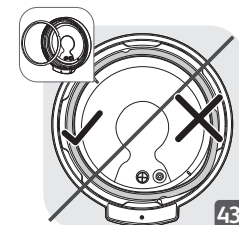
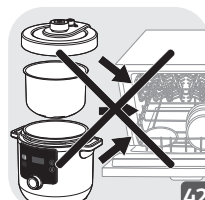
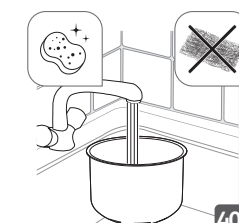
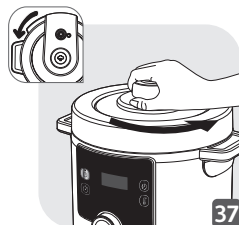

5



5

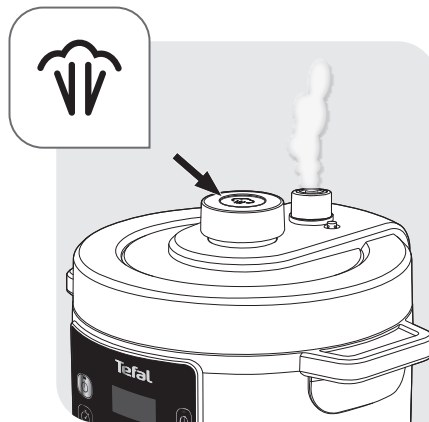

SR

Bezbednost nam je na prvom mestu. Naš proizvod je dizajniran i proizveden prema visokim bezbednosnim i tehnološkim standardima. Međutim, kao i kod bilo kojeg električnog uređaja, postoje mogući rizici, zbog čega vas savetujemo da budete obazrivi i pridržavate se sledećih uputstava.

BEZBEDNOSNA UPUTSTVA

Odvojite vreme da pažljivo pročitate sva sledeća uputstva i sačuvajte ih za buduću upotrebu.

- Nepravilna upotreba aparata i njegovog pribora može da ošteti aparat i prouzrokuje povrede.
- Aparat kuva hranu pod pritiskom. Nepravilna upotreba može da uzrokuje opekotine usled pare.
- Radi vaše bezbednosti, ovaj proizvod je napravljen u skladu sa svim važećim standardima i propisima (direktiva o niskom naponu, elektromagnetna kompatibilnost, materijali pogodni za kontakt sa hranom, životna sredina itd.).
- Izvor toplote neophodan za kuvanje uključen je u aparat.

1. Gde je bezbedno da se koristi?

- Samo za unutrašnju upotrebu.
- Ovaj aparat je namenjen isključivo za kućnu upotrebu. Nije predviđeno da se koristi u sledeće svrhe i garancija se neće primenjivati za:
 - kuhinje koje koristi osoblje u prodavnicama, kancelarijama i drugim radnim okruženjima;

- seoske kuće;
 - upotrebu od strane klijenata u hotelima, motelima i ostalim stambenim objektima;
 - objekte koji pružaju usluge poput noćenja sa doručkom.
- Ne stavljajte aparat u zagrejanu pećnicu ili na zagrejanu ploču. Ne držite aparat u blizini otvorenog plamena ili zapaljivih predmeta.
 - Koristite ga na ravnoj i stabilnoj radnoj površini otpornoj na toplotu, dalje od prskanja vode.

2. Ko može bezbedno da ga koristi?

- Ovaj aparat nije predviđen da ga upotrebljavaju osobe (uključujući decu) ograničenih fizičkih, čulnih ili mentalnih sposobnosti ili nedovoljnog iskustva i znanja, osim ako ih nadzire osoba odgovorna za njihovu bezbednost koja im je prethodno dala uputstva o načinu upotrebe aparata.
- Aparat mogu da upotrebljavaju osobe ograničenih fizičkih, čulnih ili mentalnih sposobnosti ili nedovoljnog iskustva i znanja ako su pod nadzorom ili ako su upućeni u bezbedan način upotrebe uređaja i ako su razumele moguće opasnosti.
- Ovaj aparat ne smeju da koriste deca. Čuvajte aparat i kabl za napajanje van domašaja dece.
- Deca ne smeju da se igraju sa aparatom.
- Decu treba nadgledati kako bi se osiguralo da se ne igraju sa aparatom.

3. Kako je bezbedno da se koristi – opšta upotreba?

- Koristite aparat isključivo u svrhu za koju je namenjen.
- Ne koristite aparat za prženje hrane na ulju. Dozvoljeno je jedino dinstanje.
- Ovaj aparat nije sterilizator. Nemojte ga koristiti za sterilizaciju tegli.
- Ovaj aparat nije predviđen za rad pomoću eksternog tajmera ili zasebnog sistema daljinske kontrole.
- Prilikom premeštanja, uvek nosite aparat za dve bočne ručke na kućištu. Nosite kuhinjske rukavice ako je aparat vruć. Radi veće sigurnosti, pre transporta aparata proverite da li je poklopac fiksiran.
- Dno lonca za kuvanje i grejna ploča treba da budu u direktnom kontaktu. Uklonite predmete ili ostatke hrane koji se nalaze između lonca za kuvanje i grejne ploče, jer bi to moglo da utiče na radni učinak.
- Imajte na umu da određene vrste hrane poput sosa od jabuka, brusnica, rabarbare, ječmene prekrupe, ovsene kaše ili drugih žitarica, suvog graška, rezanaca ili testenine mogu da se pene, penušaju i prskaju, te da začepi ventile. Budite oprezni prilikom kuvanja ovih vrsta hrane i temeljno očistite ventile nakon upotrebe.
- Kada kuvate rastegljivu hranu, lagano protresite ekspres lonac pre otvaranja poklopca kako biste izbegli prskanje hrane.
- Imajte na umu da određeni recepti u koje je uključeno mleko mogu da se pene, penušaju, prelivaju i da začepi ventile. Budite oprezni prilikom pripremanja ovih recepata i temeljno očistite ventile nakon upotrebe.

- Nakon kuvanja mesa koje ima spoljni sloj kože (poput telećeg jezika), a koje bi moglo da nabrekne usled dejstva pritiska, ne probijajte kožu nakon kuvanja ako deluje otečeno, jer biste mogli da se opečete. Izbušite meso pre kuvanja.
- Ne koristite aparat ako je prazan, bez pripadajućeg lonca za kuvanje ili bez sastojaka u loncu. To bi moglo da prouzrokuje ozbiljnu štetu na aparatu.
- Nemojte puniti aparat bez posude za kuvanje.
- Ne koristite aparat pod pritiskom ako niste dodali vodu, jer bi to moglo da prouzrokuje ozbiljnu štetu na aparatu.
- Oprez: nemojte prosipati tečnost na priključak.
- Ne zagrevajte posudu za kuvanje na bilo kojem drugom izvoru toplote osim grejne ploče aparata i ne koristite bilo koju drugu posudu. Ne koristite posudu za kuvanje sa drugim aparatima.
- Stavite posudu za kuvanje ISKLJUČIVO u aparat. Ne koristite je za kuvanje na štednjaku, u pećnici itd.
- Koristite plastičnu ili drvenu kašiku kako biste sprečili oštećenje nelepljive obloge na posudi za kuvanje. Ne secite hranu direktno u posudi za kuvanje.
- Ne dodirujte ventile, osim tokom čišćenja i održavanja aparata u skladu sa datim uputstvima.
- Ne stavljajte strane predmete u ventile, niti u taster za oslobađanje pritiska. Ne menjajte ventil.
- Redovno proveravajte kanale u ventilima koji omogućavaju izlazak pare kako biste se uverili da nisu začepljeni.

- Ne stavljajte krpe ili druge predmete između poklopca i kućišta kako bi poklopac ostao otvoren. To može trajno da ošteti dihtung.
- Ne dopustite da kabl za napajanje visi preko ivice stola ili radne površine, niti da dodiruje vruće površine.

4. Kako je bezbedno da se koristi – pre kuvanja?

- Pre korišćenja aparata, proverite da li su plutajući ventil i ventil za ograničenje pritiska čisti.
- Pre korišćenja aparata, proverite da li je dihtung pravilno postavljen na poklopac.
- Uverite se da su dno posude za kuvanje i grejna ploča uvek čisti. Uverite se da je centralni deo grejne ploče pokretan.
- Ne puniti aparat iznad oznake „MAX“ na loncu za kuvanje.
- Pridržavajte se preporuka za količinu hrane i vode kako biste sprečili da jelo prekupi, što može da ošteti aparat i uzrokuje povrede.
- Uverite se da je aparat pravilno zatvoren pre nego što ga stavite pod pritisak.
- Neprekidno pritiskajte dugme za oslobađanje pritiska na vrhu poklopca.

5. Kako je bezbedno da se koristi – tokom kuvanja?

- Ne pokušavajte da otvorite poklopac dok pritisak dovoljno ne opadne. Ne pokušavajte da otvorite poklopac dok se plutajući ventil ne spusti.

- Nikada ne otvarajte aparat na silu.
- Tokom kuvanja i ispuštanja pare na kraju kuvanja, aparat oslobađa toplotu i paru. Udaljite lice i ruke od aparata kako biste izbegli opekotine. Ne dodirujte poklopac tokom kuvanja.
- Ne pomerajte aparat dok je pod pritiskom. Nosite aparat za ručke kada ga pomerate i po potrebi nosite kuhinjske rukavice. Ne podižite aparat pomoću dugmeta na poklopcu.
- Ne uklanjajte lonac za kuvanje dok aparat radi.
- Kada dinstate, budite svesni opasnosti od opekotina usled prskanja prilikom dodavanja hrane ili sastojaka u vruć lonac za kuvanje.

6. Kako je bezbedno da se koristi – nakon kuvanja?

- Kada otvarate poklopac, uvek ga držite za dugme na poklopcu. Stavite ruku paralelno sa bočnim ručkama. Kipuća voda bi mogla da ostane zarobljena između dihtunga i poklopca, tako da uzrokuje opekotine.
- Takođe pripazite na opasnost od opekotina usled pare koja izlazi iz aparata kada otvorite poklopac. Najpre neznatno otvorite poklopac kako bi para mogla lagano da izlazi.
- Ne dodirujte vruće delove aparata. Nakon upotrebe, površina grejna ploče može da ostane vruća do 2 sata.
- Isključite aparat iz utičnice kada ga ne koristite i pre čišćenja. Pustite ga da se ohladi pre stavljanja ili skidanja delova.

7. Kako je bezbedno da se koristi – pri čišćenju?

- Obrišite dno lonca za kuvanje i grejnu ploču nakon svake upotrebe.
- Ne potapajte aparat u vodu.
- U vezi sa čišćenjem aparata, pogledajte uputstvo za upotrebu. Lonac za kuvanje i poklopac možete da operete u vrućoj vodi sa sapunicom – ne stavljajte ih u mašinu za pranje sudova. Obrišite kućište aparata vlažnom krpom.

8. Šta učiniti u slučaju oštećenja?

- Ne koristite aparat ako su kabl za napajanje ili utikač oštećeni, ako aparat ne radi ispravno ili ako ima bilo kakvo oštećenje. Onesite aparat u najbliži odobreni servisni centar na pregled, popravku ili prilagođavanje.
- Popravku aparata sme da obavlja samo ovlašćeno lice.
- Ako je kabl za napajanje oštećen, mora da ga zameni odobreni servisni centar kako bi se izbegla opasnost. Nemojte da koristite druge kablove umesto isporučenog kabla za napajanje.
- Ne oštećujte dihtung. Ako je oštećen, zamenite ga u odobrenom servisu.
- Zamenite dihtung na svake 2 godine ili ranije ako primetite da je pohaban ili da ga je potrebno zameniti.
- Koristite isključivo odgovarajuće rezervne delove za vaš model. Ovo je naročito važno u slučaju dihtunga i lonca za kuvanje.
- Koristite isključivo rezervne delove koji se prodaju u

odobrenom servisnom centru.

- Korišćenje dodatnog pribora koji ne preporučuje proizvođač aparata može da prouzrokuje povrede.
- Ne koristite druge posude za kuvanje u aparatu umesto isporučene posude za kuvanje. Posudu za kuvanje zamenite isključivo originalnim rezervnim delom predviđenim za upotrebu sa ovim proizvodom.
- U skladu sa važećim propisima, pre odlaganja aparata koji vam više nije potreban, aparat mora da bude doveden do neupotrebljivosti (iskopčavanjem i sečenjem kabla za napajanje).

Zaštita životne sredine je na prvom mestu!



① Vaš aparat sadrži vredne materijale koji mogu da se ponovo upotrebljavaju ili recikliraju.

➔ Odložite ga na lokalnom mestu za prikupljanje otpada iz domaćinstva.

9. Kada važi garancija?

- Garancija ne pokriva neuobičajeno trošenje i habanje lonca za kuvanje.
- Pažljivo pročitajte ova uputstva pre prvog korišćenja aparata. Svaka upotreba koja nije u skladu sa ovim uputstvima oslobodiće proizvođača odgovornosti i poništiće garanciju.
- U slučaju komercijalne upotrebe, neodgovarajuće upotrebe ili nepoštovanja uputstava, proizvođač ne prihvata nikakvu odgovornost i neće važiti garancija.

SVI DELOVI PROIZVODA

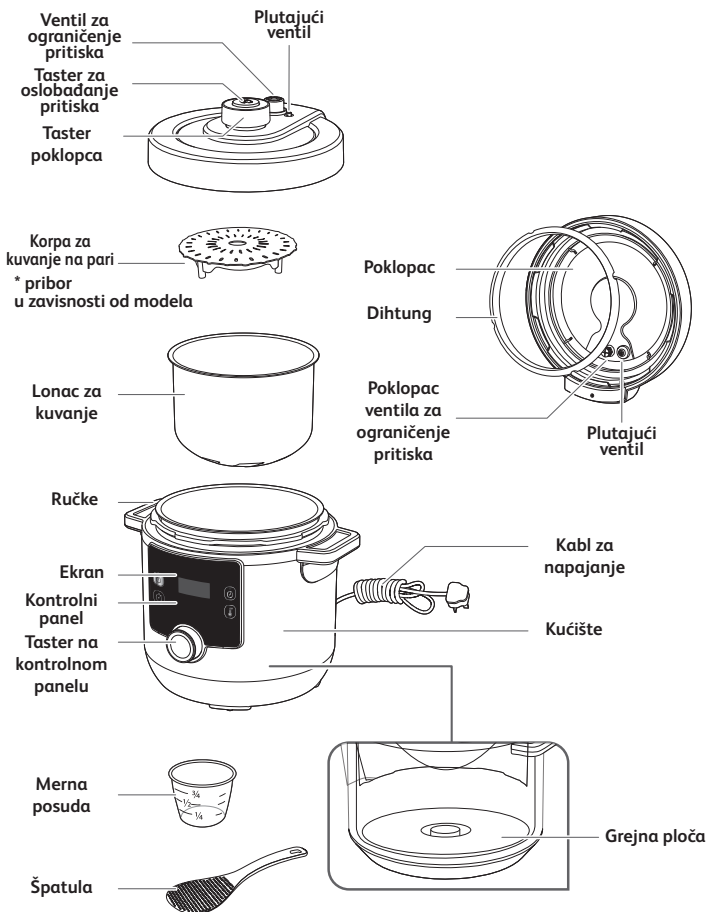

UPOZNAVANJE SA KONTROLNOM TABLOM

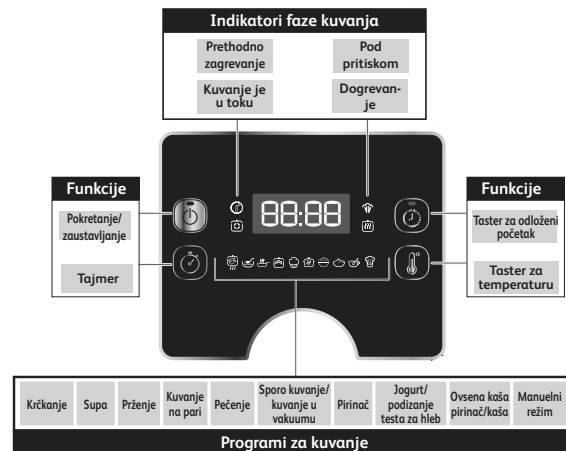

STATUSNE PORUKE

- HE 10** Poruka dobrodošlice pri uključivanju aparata.
- 01:30** Prikaz vremena. U ovom primeru: 1 sat i 30 minuta.
- 114°C** Prikaz temperature. U ovom primeru: 114 stepeni Celzijusa.
- AUTO** Ukazuje da program ima podrazumevanu automatsku postavku temperature/vremena. Ovo se ne može menjati.
- 00:00** Ukazuje da temperatura raste tokom faze predgrevanja.
- HE AT** Ukazuje da se aparat predgreva.
- EE AD** Ukazuje da je program završen.
- H 0 E** Ukazuje da je aparat u fazi dogrevanja.
- SE OP** Ukazuje da je program prekinut.
- 88:88** Ukazuje da je aparat u režimu pripravnosti.

Poslužite se slikama naznačenim u obliku (sl.x) u delu sa Brzim početnim vodičem.

PRE PRVE UPOTREBE

1. Uklonite ambalažu

- Izvadite aparat iz pakovanja i odvojite vreme da pročitate uputstvo za upotrebu pre prvog korišćenja.
- Uklonite promotivne nalepnice (ako postoje) sa aparata pre prve upotrebe.

2. Otvorite poklopac

- Da biste otvorili poklopac, uhvatite dugme poklopca i okrenite poklopac u smeru suprotnom od kretanja kazaljke na satu, pa ga podignite (sl. 1 i 2).

Napomena: Pri podizanju poklopca, može se desiti da posuda za kuvanje ostane pričvršćen za poklopac. Ovo je sasvim normalno i ukazuje na dobru hermetičku zatvorenost proizvoda. Kako bi se izbeglo da lonac za kuvanje punom težinom padne na proizvod pri otvaranju poklopca, uvek pažljivo otvorite poklopac.

- Postavite aparat na ravnu površinu. Uklonite sav zaštitni materijal i pribor iz unutrašnjosti aparata (sl. 3).

3. Očistite sve delove aparata

3a. Očistite poklopac, posudu za kuvanje i pribor

- Operite poklopac, posudu za kuvanje i pribor mekim sunderom u vrućoj vodi sa sapunicom (sl. 4).
- Osušite poklopac, posudu za kuvanje i pribor (sl. 5).

- Za čišćenje lonca za kuvanje ne koristite žicu ili abrazivni sunder, jer to može da ošteti nelepljivu oblogu posude (sl. 40).
- Ne potapajte aparat u vodu (sl. 41).
- Ako nepažnjom potopite aparat u vodu ili prolijete vodu direktno na grejnu ploču, odnesite aparat u odobreni servisni centar na popravku.
- Ne stavljajte poklopac i lonac za kuvanje u mašinu za pranje sudova (sl. 42).
- Imajte na umu da samo pribor (kutlača, merna posuda i korpa za kuvanje na pari) može da se opere u mašini za pranje sudova.

3b. Očistite zaptivnu brtvu.

- Uklonite dihtung sa poklopca i operite ga mekim sunderom u vrućoj vodi sa sapunicom (sl. 7 i 8).
- Temeljno osušite.
- Postavite dihtung na nosač dihtunga i pritisnite ga tako da legne na mesto (sl. 9). Snažno pritisnite nadole kako biste se uverili da nema nabora i da je dihtung čvrsto nalegao iza nosača dihtunga.
- Kada postavite dihtung na poklopac, ako prebrzo otvorite poklopac, može se desiti da posuda za kuvanje ostane pričvršćena za poklopac (sl. 37 i 38). Sačekajte nekoliko sekundi da se posuda za kuvanje oslobodi sa poklopca (sl. 39).

Napomena: Ovo je sasvim normalno i ukazuje na dobru hermetičku zatvorenost proizvoda. Kako bi se izbeglo da posuda za kuvanje punom težinom padne na proizvod pri otvaranju poklopca, uvek pažljivo otvorite poklopac.

UPOZORENJE: Nikad ne koristite aparat bez dihtunga (sl. 44).

3c. Očistite ventile

- Da biste očistili ventil za ograničenje pritiska, uklonite ventil za ograničenje pritiska sa cevi na vrhu poklopca (sl. 10). Operite ga mekim sunderom u vrućoj vodi sa sapunicom (sl. 11). Kada se osuši, proverite da li ste očistili kanal cevi pre nego što ponovo pričvrstite ventil za ograničenje pritiska na cev na vrhu poklopca (sl.12). Proverite da li je ventil za ograničenje pritiska pravilno postavljen (mora biti u stanju da se pomera gore-dole).
- Da biste očistili poklopac ventila za ograničenje pritiska, odvrnite poklopac ventila za ograničenje pritiska sa unutrašnje strane poklopca (sl. 13). Operite ga mekim sunderom u vrućoj vodi sa sapunicom (sl. 14). Kada se osuši, proverite da li ste očistili kanal cevi pre nego što ponovo zavrnete poklopac ventila za ograničenje pritiska na unutrašnju stranu poklopca (sl. 15).
- Da biste očistili plutajući ventil, uklonite dihtung plutajućeg ventila sa unutrašnje strane poklopca i preokrenite poklopac tako da plutajući ventil ispadne iz poklopca (sl. 16). Operite dihtung plutajućeg ventila i plutajući ventil mekim sunderom u vrućoj vodi sa sapunicom (sl. 17). Kada se osuše, ponovo umetnite plutajući ventil u poklopac i vratite dihtung plutajućeg ventila na mesto (sl. 18). Proverite da li je plutajući ventil pravilno postavljen (mora biti u stanju da se pomera gore-dole).

3d. Očistite kućište aparata

- Obrišite kućište aparata vlažnom krpom.
- Ne potapajte aparat u vodu (sl. 41).
- Prebrišite grejnu ploču suvom krpom.

UPUTSTVO ZA UPOTREBU

1. Stavite sastojke u lonac za kuvanje

- Izvadite lonac za kuvanje iz kućišta.
- Stavite sastojke u lonac za kuvanje.
- Imajte na umu da nivo hrane i tečnosti nikada ne sme da pređe oznaku maksimalnog nivoa na loncu za kuvanje (sl. 19).
- Kada kuvate hranu koja se širi tokom kuvanja u režimu pritiska, kao što je dehidrirano povrće ili pirinač, nemojte puniti aparat više od polovine njegovog kapaciteta.

2. Stavite posudu za kuvanje u kućište

- Uverite se da je dno posude za kuvanje čisto i suvo, te uklonite ostatke hrane sa grejne ploče (sl. 20).
- Stavite posudu za kuvanje u kućište (sl. 21).
- Nikad ne koristite aparat bez posude za kuvanje.

3. Zatvorite i fiksirajte poklopac

- Proverite da li je dihtung čvrsto postavljen na poklopac (sl. 43).
- Uхватite dugme poklopca i stavite poklopac na aparat, pa ga okrenite u smeru kazaljke na satu da biste ga fiksirali (sl. 22).

4. Postavite ventil za ograničenje pritiska

- Pravilno postavite ventil za ograničenje pritiska na poklopac (str. 23). Imajte na umu da će ventil biti neznatno labav, što je sasvim normalno.

5. Uključite aparat

- Potpuno odmotajte kabl za napajanje i priključite ga u utičnicu za struju (sl. 24).
- Aparat će se oglasiti zvučnim signalom, a ekran će zatreperiti i prikazaće se .

6. Izaberite i pokrenite program za kuvanje

- Svaki program ima podrazumevano vreme i temperaturu i zahteva određeni položaj poklopca – pogledajte tabelu programa za kuvanje:

TABELA PROGRAMA ZA KUVANJE

Ikona programa za kuvanje	Naziv programa za kuvanje	Podrazumevano vreme kuvanja	Podesivo vreme	Podrazumevana temperatura	Podesiva temperatura	Podrazumevani pritisak	Odloženi početak od 10 min. do 12 h	Dogrevanje do 24 h	Status poklopca		
									Zatvoren i zaključan poklopac	Zatvoren i otključan poklopac	Otvoren poklopac
	Krčkanje	30 min.	Od 1 min. do 2 h	114° C	Ne	70 kPa	Da	Da	•		
	Supe	12 min.	Od 1 min. do 2 h	114° C	Ne	70 kPa	Da	Da	•		
	Program Smeđi sos/brzo prženje	20 min.	Od 1 min. do 1 h	160° C	Da, od 100° C do 160° C	Ne	Ne	Ne			•
	Kuvanje na pari	10 min.	Od 1 min. do 2 h	114° C	Ne	70 kPa	Da	Da	•		
	Pečenje	40 min.	od 1 min. do 2 h	160° C	Da, od 100° C do 160° C	Ne	Da	Da		•	
	Sporo kuvanje/ kuvanje u vakuumu	4 h	od 30 min. do 12 h	85C	Da, od 55° C do 95° C	Ne	Da	Ne	•	•	
	Pirinač	12 min.	Od 1 min. do 2 h	114° C	Ne	70 kPa	Da	Da	•		
	Program za jogurt/ podizanje testa za hleb	8 h	od 30 min. do 12 h	30C	Da, od 22° C do 40° C	Ne	Ne	Ne	•	•	
	Program za ovsenu kašu/kašu	15 min.	Od 1 min. do 2 h	100° C	Ne	Ne	Da	Da		•	
	Manuelni režim	30 min.	Od 1 min. do 4 h	80° C	Da, od 70° C do 160° C	Ne	Ne	Da	•	•	•

Napomena: Tokom kuvanja ćete možda primetiti da para lagano izlazi iz poklopca, posebno iz ventila za ograničenje pritiska. Ovo je sasvim normalno i događa se kada se pritisak poveća.













Pogledajte slike u Brzom početnom vodiču (od sl.25 do sl.36)













Program za krčkanje

- Stavite sastojke u lonac za kuvanje, pa potpuno zatvorite i fiksirajte poklopac.
- Okrenite dugme na kontrolnoj tabli udesno do programa za krčkanje . Na ekranu će se prikazati podrazumevano vreme kuvanja.
- Opcionalno: Pritisnite i podesite željeno vreme okretanjem dugmeta na kontrolnoj tabli udesno (da biste povećali vreme) ili ulevo (da biste smanjili vreme).
- Pritisnite da biste pokrenuli program za kuvanje.
- Aparat će početi sa fazom predgrevanja. Na ekranu će se naizmenično prikazivati i , a indikatorska lampica predgrevanja će se uključiti.
- Kada se faza predgrevanja završi, aparat će se automatski prebaciti na fazu kuvanja. Na ekranu će se prikazati odbrojavanje, a indikatorska lampica kuvanja u toku će se uključiti.
- Tokom procesa kuvanja, u aparatu se nakuplja pritisak i potiskuje plutajući ventil nagore. Indikatorska lampica pritiska će se uključiti da ukaže kako poklopac ne može da se otvori bez prethodnog oslobađanja pritiska.
- Na kraju odbrojavanja, aparat će se oglasiti zvučnim signalom, a na ekranu će se prikazati .
- Nakon nekoliko sekundi, aparat će se automatski prebaciti na fazu održavanja toplote. Na ekranu će se prikazati , a indikatorska lampica održavanja toplote će se uključiti.
- Pritisnite na 3 sekunde da biste u bilo kom trenutku zaustavili program.

Program za supe













- Stavite sastojke u posudu za kuvanje, pa potpuno zatvorite i fiksirajte poklopac.
- Okrenite dugme na kontrolnoj tabli udesno do programa za supe . Na ekranu će se prikazati podrazumevano vreme kuvanja.
- Opcionalno: Pritisnite  i podesite željeno vreme okretanjem dugmeta na kontrolnoj tabli udesno (da biste povećali vreme) ili ulevo (da biste smanjili vreme).
- Pritisnite  da biste pokrenuli program za kuvanje.
- Aparat će početi sa fazom predgrevanja. Na ekranu će se naizmenično prikazivati  i , a indikatorska lampica predgrevanja  će se uključiti.
- Kada se faza predgrevanja završi, aparat će se automatski prebaciti na fazu kuvanja. Na ekranu će se prikazati odbrojavanje, a indikatorska lampica kuvanja u toku  će se uključiti.
- Tokom procesa kuvanja, u aparatu se nakuplja pritisak i potiskuje plutajući ventil nagore. Indikatorska lampica pritiska  će se uključiti da ukaže kako poklopac ne može da se otvori bez prethodnog oslobađanja pritiska.
- Na kraju odbrojavanja, aparat će se oglasiti zvučnim signalom, a na ekranu će se prikazati .
- Nakon nekoliko sekundi, aparat će se automatski prebaciti na fazu dogrevanja. Na ekranu će se prikazati , a indikatorska lampica održavanja toplote  će se uključiti.
- Pritisnite  na 3 sekunde da biste u bilo kom trenutku zaustavili program.

Program brzo prženje

- Okrenite dugme na kontrolnoj tabli udesno do programa za brzo prženje . Na ekranu će se prikazati podrazumevano vreme kuvanja.
- Opcionalno: Pritisnite  i podesite željeno vreme okretanjem dugmeta na kontrolnoj tabli udesno (da biste povećali vreme) ili ulevo (da biste smanjili vreme).
- Opcionalno: Pritisnite  i podesite željenu temperaturu okretanjem dugmeta na kontrolnoj tabli udesno (da biste povećali temperaturu) ili ulevo (da biste smanjili temperaturu).
- Pritisnite  da biste pokrenuli program za kuvanje.
- Aparat će početi sa fazom predgrevanja. Na ekranu će se naizmenično prikazivati  i , a indikatorska lampica predgrevanja  će se uključiti.
- Kada se faza predgrevanja završi, aparat će se automatski prebaciti na fazu kuvanja. Na ekranu će se prikazati odbrojavanje, a indikatorska lampica kuvanja u toku  će se uključiti.
- Stavite sastojke u posudu za kuvanje i ostavite poklopac otvoren kako biste pržili.
- Na kraju odbrojavanja, aparat će se oglasiti zvučnim signalom, a na ekranu će se prikazati .
- Nakon nekoliko sekundi, aparat će se automatski prebaciti u režim pripravnosti. Na ekranu će se prikazati .
- Pritisnite  na 3 sekunde da biste u bilo kom trenutku zaustavili program.















Program za kuvanje na pari











- Sipajte 150 ml vode (3/4 šolje) u posudu za kuvanje, pa stavite sastojke u korpu za kuvanje na pari i postavite korpu u posudu za kuvanje. U potpunosti zatvorite i fiksirajte poklopac.
- Okrenite dugme na kontrolnoj tabli udesno do programa za kuvanje na pari . Na ekranu će se prikazati podrazumevano vreme kuvanja.
- Opcionalno: Pritisnite  i podesite željeno vreme okretanjem dugmeta na kontrolnoj tabli udesno (da biste povećali vreme) ili ulevo (da biste smanjili vreme).
- Pritisnite  da biste pokrenuli program za kuvanje.
- Aparat će početi sa fazom predgrevanja. Na ekranu će se naizmenično prikazivati  i , a indikatorska lampica predgrevanja  će se uključiti.
- Kada se faza predgrevanja završi, aparat će se automatski prebaciti na fazu kuvanja. Na ekranu će se prikazati odbrojavanje, a indikatorska lampica kuvanja u toku  će se uključiti.
- Tokom procesa kuvanja, u aparatu se nakuplja pritisak i potiskuje plutajući ventil nagore. Indikatorska lampica pritiska  će se uključiti da ukaže kako poklopac ne može da se otvori bez prethodnog oslobađanja pritiska.
- Na kraju odbrojavanja, aparat će se oglasiti zvučnim signalom, a na ekranu će se prikazati .
- Nakon nekoliko sekundi, aparat će se automatski prebaciti na fazu dogrevanja. Na ekranu će se prikazati , a indikatorska lampica dogrevanja  će se uključiti.
- Pritisnite  na 3 sekunde da biste u bilo kom trenutku zaustavili program.



Program za pečenje













- Stavite pripremljene sastojke u posudu za kuvanje i zatvorite poklopac, ali ga nemojte fiksirati.
- Okrenite dugme na kontrolnoj tabli udesno do programa za pečenje . Na ekranu će se prikazati podrazumevano vreme kuvanja.
- Opcionalno: Pritisnite  i podesite željeno vreme okretanjem dugmeta na kontrolnoj tabli udesno (da biste povećali vreme) ili ulevo (da biste smanjili vreme).
- Opcionalno: Pritisnite  i podesite željenu temperaturu okretanjem dugmeta na kontrolnoj tabli udesno (da biste povećali temperaturu) ili ulevo (da biste smanjili temperaturu).
- Pritisnite  da biste pokrenuli program za kuvanje.
- Aparat će početi sa fazom predgrevanja. Na ekranu će se naizmenično prikazivati  i , a indikatorska lampica predgrevanja  će se uključiti.
- Kada se faza predgrevanja završi, aparat će se automatski prebaciti na fazu kuvanja. Na ekranu će se prikazati odbrojavanje, a indikatorska lampica kuvanja u toku  će se uključiti.
- Na kraju odbrojavanja, aparat će se oglasiti zvučnim signalom, a na ekranu će se prikazati .
- Nakon nekoliko sekundi, aparat će se automatski prebaciti na fazu dogrevanja. Na ekranu će se prikazati , a indikatorska lampica dogrevanja  će se uključiti.
- Pritisnite  na 3 sekunde da biste u bilo kom trenutku zaustavili program.

Sporo kvanje/kvanje u vakuumu

- Stavite sastojke u lonac za kvanje, pa potpuno zatvorite poklopac.
- Okrenite dugme na kontrolnoj tabli udesno do programa za sporo kvanje/kvanje u vakuumu . Na ekranu će se prikazati podrazumevano vreme kvanja.
- Opcionalno: Pritisnite  i podesite željeno vreme okretanjem dugmeta na kontrolnoj tabli udesno (da biste povećali vreme) ili ulevo (da biste smanjili vreme).
- Opcionalno: Pritisnite  i podesite željenu temperaturu okretanjem dugmeta na kontrolnoj tabli udesno (da biste povećali temperaturu) ili ulevo (da biste smanjili temperaturu).
- Pritisnite  da biste pokrenuli program za kvanje.
- Aparat će početi sa fazom predgrevanja. Na ekranu će se naizmenično prikazivati  i , a indikatorska lampica predgrevanja  će se uključiti.
- Kada se faza predgrevanja završi, aparat će se automatski prebaciti na fazu kvanja. Na ekranu će se prikazati odbrojavanje, a indikatorska lampica kvanja u toku  će se uključiti.
- Na kraju odbrojavanja, aparat će se oglasiti zvučnim signalom, a na ekranu će se prikazati .
- Nakon nekoliko sekundi, aparat će se automatski prebaciti u režim pripravnosti. Na ekranu će se prikazati .
- Pritisnite  na 3 sekunde da biste u bilo kom trenutku zaustavili program.

Program za pirinač











- Stavite sastojke u posudu za kvanje, pa potpuno zatvorite i fiksirajte poklopac.

- Okrenite dugme na kontrolnoj tabli udesno do programa za pirinač . Na ekranu će se prikazati podrazumevano vreme kvanja.
- Opcionalno: Pritisnite  i podesite željeno vreme okretanjem dugmeta na kontrolnoj tabli udesno (da biste povećali vreme) ili ulevo (da biste smanjili vreme).
- Pritisnite  da biste pokrenuli program za kvanje.
- Aparat će početi sa fazom predgrevanja. Na ekranu će se naizmenično prikazivati  i , a indikatorska lampica predgrevanja  će se uključiti.
- Kada se faza predgrevanja završi, aparat će se automatski prebaciti na fazu kvanja. Na ekranu će se prikazati odbrojavanje, a indikatorska lampica kvanja u toku  će se uključiti.
- Tokom procesa kvanja, u aparatu se nakuplja pritisak i potiskuje plutajući ventil nagore. Indikatorska lampica pritiska  će se uključiti da ukaže kako poklopac ne može da se otvori bez prethodnog oslobađanja pritiska.
- Na kraju odbrojavanja, aparat će se oglasiti zvučnim signalom, a na ekranu će se prikazati .
- Nakon nekoliko sekundi, aparat će se automatski prebaciti na fazu održavanja toplote. Na ekranu će se prikazati , a indikatorska lampica održavanja toplote  će se uključiti.
- Pritisnite  na 3 sekunde da biste u bilo kom trenutku zaustavili program.

Program za jogurt/podizanje testa za hleb











Program za jogurt/podizanje testa za hleb može se koristiti za pravljenje jogurta ili podizanje testa za hleb/peciva.

- Stavite sastojke u posudu za kvanje, pa potpuno zatvorite poklopac. Kada podižete testo, možete da ga mesite direktno u loncu za kvanje, pa stavite lonac za kvanje u kućište i zatvorite poklopac.

- Okrenite dugme na kontrolnoj tabli udesno do programa za jogurt/podizanje testa za hleb . Na ekranu će se prikazati podrazumevano vreme kuvanja.
- Opcionalno: Pritisnite  i podesite željeno vreme okretanjem dugmeta na kontrolnoj tabli udesno (da biste povećali vreme) ili ulevo (da biste smanjili vreme).
- Opcionalno: Pritisnite  i podesite željenu temperaturu okretanjem dugmeta na kontrolnoj tabli udesno (da biste povećali temperaturu) ili ulevo (da biste smanjili temperaturu).
- Pritisnite  da biste pokrenuli program za kuvanje.
- Aparat će početi sa fazom predgrevanja. Na ekranu će se naizmenično prikazivati  i , a indikatorska lampica predgrevanja  će se uključiti.
- Kada se faza predgrevanja završi, aparat će se automatski prebaciti na fazu kuvanja. Na ekranu će se prikazati odbrojavanje, a indikatorska lampica kuvanja u toku  će se uključiti.
- Na kraju odbrojavanja, aparat će se oglasiti zvučnim signalom, a na ekranu će se prikazati .
- Nakon nekoliko sekundi, aparat će se automatski prebaciti u režim pripravnosti. Na ekranu će se prikazati .
- Pritisnite  na 3 sekunde da biste u bilo kom trenutku zaustavili program.



Program za ovsenu kašu/kašu









- Stavite sastojke u posudu za kuvanje, pa potpuno zatvorite i fiksirajte poklopac.
- Okrenite dugme na kontrolnoj tabli udesno do programa za ovsenu kašu/kašu . Na ekranu će se prikazati podrazumevano vreme kuvanja.

- Opcionalno: Pritisnite  i podesite željeno vreme okretanjem dugmeta na kontrolnoj tabli udesno (da biste povećali vreme) ili ulevo (da biste smanjili vreme).
- Pritisnite  da biste pokrenuli program za kuvanje.
- Aparat će početi sa fazom predgrevanja. Na ekranu će se naizmenično prikazivati  i , a indikatorska lampica predgrevanja  će se uključiti.
- Kada se faza predgrevanja završi, aparat će se automatski prebaciti na fazu kuvanja. Na ekranu će se prikazati odbrojavanje, a indikatorska lampica kuvanja u toku  će se uključiti.
- Na kraju odbrojavanja, aparat će se oglasiti zvučnim signalom, a na ekranu će se prikazati .
- Nakon nekoliko sekundi, aparat će se automatski prebaciti na fazu održavanja toplote. Na ekranu će se prikazati , a indikatorska lampica dogrevanja  će se uključiti.
- Pritisnite  na 3 sekunde da biste u bilo kom trenutku zaustavili program





Manuelni režim

- Stavite sastojke u posudu za kuvanje, pa zatvorite ili otvorite poklopac u zavisnosti od recepta.
- Okrenite dugme na kontrolnoj tabli udesno do Manuelnog režima . Na ekranu će se prikazati podrazumevano vreme kuvanja.
- Opcionalno: Pritisnite  i podesite željeno vreme okretanjem dugmeta na kontrolnoj tabli udesno (da biste povećali vreme) ili ulevo (da biste smanjili vreme).
- Opcionalno: Pritisnite  i podesite željenu temperaturu okretanjem dugmeta na kontrolnoj tabli udesno (da biste povećali temperaturu) ili ulevo (da biste smanjili temperaturu).

- Pritisnite  da biste pokrenuli program za kuvanje.
- Aparat će početi sa fazom predgrevanja. Na ekranu će se naizmenično prikazivati  i , a indikatorska lampica predgrevanja  će se uključiti.
- Kada se faza predgrevanja završi, aparat će se automatski prebaciti na fazu kuvanja. Na ekranu će se prikazati odbrojanje, a indikatorska lampica kuvanja u toku  će se uključiti.
- Na kraju odbrojanja, aparat će se oglasiti zvučnim signalom, a na ekranu će se prikazati .
- Nakon nekoliko sekundi, aparat će se automatski prebaciti u režim pripravnosti. Na ekranu će se prikazati .
- Pritisnite  na 3 sekunde da biste u bilo kom trenutku zaustavili program.

7. Korišćenje funkcije za odloženi početak

Odloženi početak može da se koristi za prepodešavanje aparata tako da kasnije počne sa kuvanjem.

- Najpre, izaberite program prateći gore opisane korake u 6. odeljku.
- Pre pokretanja izabranog programa, pritisnite . Na ekranu će se prikazati podrazumevano vreme odloženog početka.
- Podesite željeno vreme okretanjem dugmeta na kontrolnoj tabli udesno (da biste povećali vreme) ili ulevo (da biste smanjili vreme).
- Pritisnite . Na ekranu će se prikazati odbrojanje do odloženog početka. Kada prepodešeno vreme istekne, aparat će automatski početi sa kuvanjem.

8. Otvorite poklopac

- Ne pokušavajte da otvorite poklopac ako je plutajući ventil podignut i ako je indikatorska lampica pritiska  uključena.

- Na kraju kuvanja, pritisak se može osloboditi na dva različita načina:

Prirodno oslobađanje: Na kraju kuvanja ili nakon zaustavljanja programa, aparat će se spontano ohladiti i pritisak će se prirodno osloboditi. Tokom prirodnog oslobađanja, hrana može da se prekuva usled zaostalog pritiska u loncu. Koristite ručno oslobađanje da biste odmah zaustavili proces kuvanja.

Ručno oslobađanje: Pritiskajte taster za oslobađanje pritiska na vrhupoklopca. Ovo četrajati odnekolikosekundidonekolikominuta u zavisnosti od količine hrane u loncu za kuvanje (sl. 34).

UPOZORENJE: Čuvajte se vrela pare koja izlazi iz aparata. Udaljite lice i ruke od izlaznog mlaza pare (sl. 45).

- Da biste otvorili poklopac, postavite ruku paralelno sa bočnim ručkama, pa uhvatite dugme poklopca i okrenite poklopac u smeru suprotnom od kretanja kazaljke na satu i zatim podignite poklopac (sl. 35 i 36).

UPOZORENJE: Čuvajte se vrela pare koja izlazi iz lonca za kuvanje.

9. Isključite aparat iz struje

- Iskopčajte aparat nakon upotrebe i pustite ga da se ohladi najmanje 2 sata pre čišćenja.

10. Očistite aparat nakon upotrebe

- Očistite aparat nakon svake upotrebe.
- Ostavite aparat da se ohladi najmanje 2 sata pre čišćenja.
- U vezi sa uputstvima za čišćenje, pogledajte 3. odeljak. Očistite sve delove aparata kao u odeljku PRE PRVE UPOTREBE.

11. Saveti za održavanje

- Da biste osigurali dugotrajnost lonca za kuvanje, nemojte da sečete hranu u njemu.

- Koristite isporučeni pribor. Ne koristite metalni pribor, jer to može da ošteti neprijanjajući premaz u loncu.
- Nakon upotrebe, dihtung može zadržati miris jela. Ovo je sasvim normalno – silikon ima sitne pore koje se otvaraju pri izlaganju visokoj temperaturi i ponovo zatvaraju kada temperatura padne. Da biste uklonili miris sa dihtunga, možete da uradite sledeće:
 - Stavite silikonski prsten u mašinu za pranje sudova;
 - Dodajte 1 šolju sirćeta, 1 šolju vode i 1 limun isečen na velike komade u lonac za kuvanje, pa pokrenite program za kuvanje na pari na 2 minuta i pustite paru da se prirodno oslobodi.
- Menjajte dihtung na svake 2 godine ili ranije u slučaju oštećenja.

VODIČ ZA REŠAVANJE TEHNIČKIH PROBLEMA

Problem	Mogući razlozi	Rešenja
Poklopac ne može da se otvori	Poklopac ne može da se otvori usled pritiska u loncu za kuvanje.	Neprekidno pritiskajte dugme za oslobađanje pritiska da biste oslobodili pritisak unutar lonca za kuvanje. Može biti potrebno nekoliko minuta za potpuno oslobađanje pritiska.
	Pritisak je potpuno oslobođen iz lonca za kuvanje, ali je plutajući ventil zaglavljn jer je previše prljav i zato ne može da se pomeri nadole.	<ol style="list-style-type: none"> Proverite da li se pritisak potpuno oslobodio tako što ćete pustiti aparat da se ohladi najmanje 2 sata. Pažljivo gurnite plutajući ventil nadole tako što ćete umetnuti štapić ili drugi dugački predmet u otvor plutajućeg ventila. Ako to ne reši problem, pošaljite aparat u odobreni servisni centar. Pre sledeće upotrebe, temeljno očistite i obrišite plutajući ventil.
Poklopac ne može da se zatvori	Duhtung nije pravilno postavljen.	Pravilno postavite dihtung.
	U loncu za kuvanje nalaze se vrući sastojci koji stvaraju paru.	Sačekajte da se sastojci u loncu za kuvanje ohlade pre nego što ponovo pokušate da zatvorite poklopac.
	Plutajući ventil je zaglavljn jer je previše prljav i zato ne može da se pomeri nadole.	<ol style="list-style-type: none"> Pažljivo gurnite plutajući ventil nadole tako što ćete umetnuti štapić ili drugi dugački predmet u otvor plutajućeg ventila. Ako to ne reši problem, pošaljite aparat u odobreni servisni centar. Pre sledeće upotrebe, temeljno očistite i obrišite plutajući ventil.
	Položaj i/ili smer zatvaranja poklopca su pogrešni.	Zatvorite poklopac u ispravnom smeru prema uputstvu za upotrebu.
Pri otvaranju poklopca, lonac za kuvanje ostaje pričvršćen za poklopac.	Dihtung je stvorio usisni efekat.	Lonac za kuvanje će se sâm osloboditi sa poklopca. Ovo je sasvim normalno i ukazuje na dobru hermetičku zatvorenost proizvoda. Kako bi se izbeglo da lonac za kuvanje punom težinom padne na proizvod pri otvaranju poklopca, uvek pažljivo otvorite poklopac.

Problem	Mogući razlozi	Rešenja
Dolazi do intenzivnog ispuštanja pritiska iz ventila za ograničenje pritiska.	Unutrašnji pritisak premašuje radni pritisak ili unutrašnji pritisak premašuje sigurnosni pritisak.	Temeljno očistite ventil za ograničenje pritiska, plutajući ventil i poklopac. Ako plutajući ventil i dalje ispušta paru, odnesite aparat u najbliži odobreni servisni centar na pregled, popravku ili prilagodavanje od strane ovlaštenog lica.
	Ventil za ograničenje pritiska nije u ispravnom položaju.	Pažljivo okrenite/pritisnite ventil za ograničenje pritiska kako bi legao na mesto. Čuvajte se vrele pare. Bezbedno se postavite i nosite kuhinjske rukavice.
	Neispravna kontrola pritiska dovela je do ispuštanja pritiska.	Pošaljite aparat na popravku u odobreni servisni centar.
Plutajući ventil neprekidno ispušta paru.	U plutajućem ventilu ima taloga.	<p>a. Neprekidno pritisakajte dugme za oslobađanje pritiska da biste oslobodili pritisak unutar lonca za kuvanje. Može biti potrebno nekoliko minuta za potpuno oslobađanje pritiska.</p> <p>b. Ostavite aparat da se ohladi najmanje 2 sata.</p> <p>c. Očistite i osušite plutajući ventil pre nego što nastavite sa kuvanjem.</p>
	Plutajući ventil je zaglavljn.	<p>a. Neprekidno pritisakajte dugme za oslobađanje pritiska da biste oslobodili pritisak unutar lonca za kuvanje. Može biti potrebno nekoliko minuta za potpuno oslobađanje pritiska.</p> <p>b. Ostavite aparat da se ohladi najmanje 2 sata.</p> <p>c. Očistite i osušite plutajući ventil pre nego što nastavite sa kuvanjem.</p>

Problem	Mogući razlozi	Rešenja
Para izlazi iz poklopca.	Dihtung nije pravilno postavljen.	Uklonite i očistite dihtung, pa ga ponovo postavite u pravilan položaj.
	Dihtung je prljav.	Uklonite i očistite dihtung, pa ga ponovo postavite u pravilan položaj.
	Dihtung je oštećen ili je rub lonca za kuvanje oštećen.	Pošaljite aparat na popravku u odobreni servisni centar.
Hrana nije skuvana.	Odnos čvrstih i tečnih sastojaka nije dobar.	Pokušajte ponovo tako što ćete se precizno pridržavati količina navedenih u receptu.
	Izvor napajanja ne daje struju.	Proverite kućno strujno kolo.
Na digitalnom ekranu se prikazuje „E0“.	Prekidač pritiska je neispravan.	Pošaljite aparat na popravku u odobreni servisni centar.
Na digitalnom ekranu se prikazuje „E1“.	Senzor temperature je neispravan.	Pošaljite aparat na popravku u odobreni servisni centar.
Na digitalnom ekranu se prikazuje „E2“.	Poklopac nije pravilno postavljen u skladu sa programom za kuvanje. Svaki program zahteva određeni položaj poklopca.	Proverite i podesite položaj poklopca u skladu sa programom za kuvanje, prateći tabelu programa za kuvanje na stranici 6 u ovom uputstvu. Ponovo pokrenite program nakon što pravilno postavite poklopac. Ako to ne reši problem, pošaljite aparat na popravku u odobreni servisni centar.

TEFAL/T-FAL * MEĐUNARODNA OGRANIČENA GARANCIJA

 : www.tefal.com

Ovaj proizvod može da popravi kompanija TEFAL/T-FAL * tokom i nakon garantnog perioda.

Dodatni pribor, potrošni i zamenski delovi namenjeni krajnjim korisnicima mogu da se kupe ukoliko su dostupni lokalno i to na način opisan na TEFAL/T-FAL internet stranici www.tefal.com.

Garancija:**

Kompanija TEFAL/T-FAL garantuje da ovaj proizvod nema proizvodnih grešaka, bilo na materijalima ili tokom procesa proizvodnje i važi za naznačeni garantni period u zemljama*** navedenim na priloženoj listi zemalja, počev od prvobitnog datuma kupovine ili datuma isporuke. Međunarodna garancija proizvođača pokriva sve troškove vezane za povraćaj dokazano neispravnog proizvoda u originalno stanje putem popravke ili zamene bilo kog neispravnog dela i troškove potrebnog rada. Po izboru kompanije TEFAL/T-FAL, proizvod može biti zamenjen istim ili boljim proizvodom umesto popravke neispravnog proizvoda. Jedina obaveza kompanije TEFAL/T-FAL i vaša isključiva odluka prema ovoj garanciji ograničeni su na takvu popravku ili zamenu.

Uslovi i izuzeća:

Kompanija TEFAL/T-FAL nije u obavezi da popravi ili da zameni bilo koji proizvod uz koji nije priložen važeći dokaz o kupovini. Proizvod se može dostaviti direktno lično ili se mora adekvatno zapakovati i poslati preporučenom poštom (ili na ekvivalentan način slanja) u odobreni servisni centar kompanije TEFAL/T-FAL. Pune adrese odobrenih servisnih centara u svim zemljama navedene su na TEFAL/T-FAL internet stranici (www.tefal.com) ili se mogu dobiti pozivom na broj odgovarajućeg servisnog centra za potrošače na priloženom spisku zemalja. Kako bi mogla da ponudi najbolju moguću postprodajnu uslugu i da stalno unapređuje zadovoljstvo kupaca, kompanija TEFAL/T-FAL može poslati anketu o zadovoljstvu svim kupcima čiji je proizvod popravljen ili zamenjen u nekom od odobrenih servisnih centara kompanije TEFAL/T-FAL. Ova garancija se odnosi samo na proizvode kupljene i korišćene u kućne svrhe i ne pokriva oštećenja nastala usled pogrešne upotrebe, nemara, nepridržavanja uputstava kompanije TEFAL/T-FAL, kao i modifikacija ili neovlašćenih popravki proizvoda, neadekvatnog pakovanja od strane vlasnika proizvoda ili nepravilnog transporta od strane kurirske službe. Takođe, ne pokriva normalno habanje, održavanje ili zamenu potrošnih delova ili oštećenja nastala usled:

- korišćenja pogrešne vrste vode ili potrošnih sredstava
- mehaničkih oštećenja, preopterećenja
- prodiranja vode, prašine ili insekata unutar proizvoda (ne uključujući aparate sa posebnom funkcijom protiv insekata)
- oštećenja usled udara groma ili naponskog udara
- taloženja kamenca (uklanjanje kamenca mora da se obavi u skladu sa uputstvom za upotrebu)
- nesrećnih slučajeva uključujući požare, poplave itd.
- oštećenja staklenih ili porcelanskih delova proizvoda
- profesionalne ili komercijalne upotrebe
- oštećenja ili lošeg radnog učinka zbog napajanja strujom neodgovarajućeg napona ili frekvencije, suprotno od onog što navode ID ili specifikacije proizvoda

Zakonska prava potrošača:

Ova međunarodna TEFAL/T-FAL garancija nema uticaja na zakonska prava potrošača ili prava koja se ne mogu isključiti ili ograničiti, niti na prava kupca u prodavnici u kojoj je proizvod kupljen. Ova garancija daje potrošaču posebna zakonska prava, ali potrošač može imati i druga zakonska prava koja se razlikuju od države do države ili od zemlje do zemlje. Potrošač može da zahteva primenu ovih prava prema sopstvenom nahođenju. ***Ako je proizvod kupljen u jednoj zemlji navedenoj na spisku, a koristi se u drugoj zemlji za spiska, međunarodna TEFAL/T-FAL garancija važiće u periodu propisanom za zemlju upotrebe, čak i ako zemlja kupovine ima duži period važenja garancije. Period popravke može biti duži ako kompanija TEFAL/T-FAL ne prodaje lokalno proizvod u zemlji upotrebe. Ako proizvod ne može da se popravi u zemlji korišćenja, međunarodna TEFAL/T-FAL garancija je ograničena na zamenu sličnim ili drugim proizvodom slične cene, kada je to moguće. "Na određenim tržištima poput Amerike i Japana, TEFAL kućni aparati prodaju se pod nazivom marke T-FAL. TEFAL/T-FAL su registrovani zaštitni znaci u vlasništvu Groupe SEB.

Sačuvajte ovaj dokument za buduću upotrebu ako želite da se pozovete na ovu garanciju.

****Samo za Australiju:**

Uz našu robu dobija se garancija koja se ne može izuzeti prema australjskom zakonu o zaštiti potrošača. Imate pravo na zamenu ili povraćaj novca u slučaju većeg kvara i naknadu u slučaju bilo kakvog razumno predvidivog gubitka ili štete. Takođe imate pravo na popravku ili zamenu robe ako roba nije odgovarajućeg kvaliteta i ako se ne radi o većem kvaru.

****Samo za Indiju:**

Vaš Tefal proizvod ima garanciju 2 godine. Garancija pokriva isključivo popravku neispravnog proizvoda, ali kompanija TEFAL može izabrati da obezbedi zamenski proizvod umesto popravke neispravnog proizvoda. Neophodno je da kupac, kako bi popravio proizvod, prijavi zahtev za uslugu putem namenske aplikacije za pametni telefon TEFAL SERVICE APP ili pozivom na broj TEFAL centra za brigu o potrošačima na **1860-200-1232 (radno vreme: pon sub od 09:00 do 18:00)**. Proizvod poslati običnom poštom neće biti pokriveni garancijom. Kao dokaz o kupovini, kupac mora da dostavi ovaj garantni list sa pečatom i poreski račun.

БЛАГОДАРИМ ЗА ВЫБОР TEFAL

Добро пожаловать в мир быстрых и вкусных блюд!

С Turbo Cuisine мы заново открыли процесс приготовления: Проще. Вкуснее. Готовьте по-новому!

Мультиварка-скороварка Turbo Cuisine позволяет легко и удобно готовить вкусные домашние блюда, и при этом экономить время. Еще раз благодарим вас за то, что пригласили нас на свою кухню.

Теперь давайте готовить вместе!

СОДЕРЖАНИЕ

Краткое руководство пользователя с иллюстрациями.....	715
Компания Tefal в первую очередь заботится о вашей безопасности---	721
Все детали изделия.....	733
Обзор панели управления.....	734
Руководство по использованию и очистке.....	735
Руководство по поиску и устранению неисправностей.....	756
Международная ограниченная гарантия Tefal.....	760

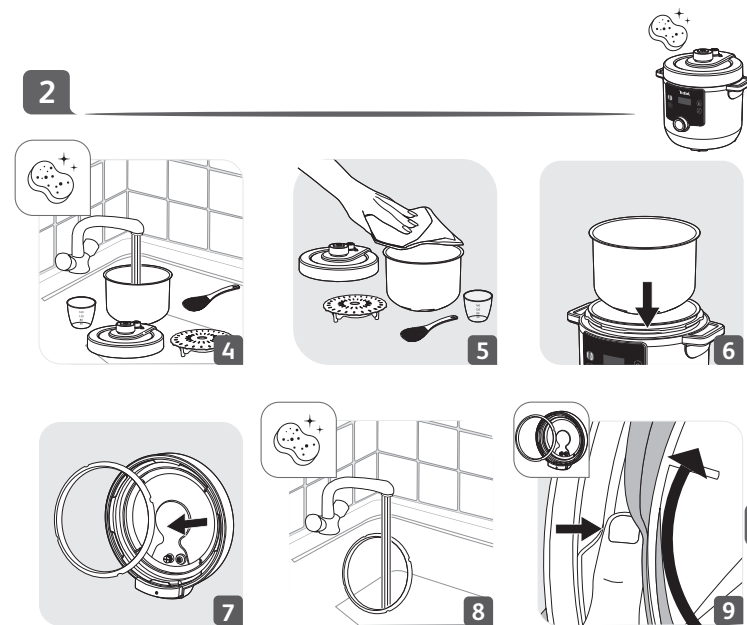
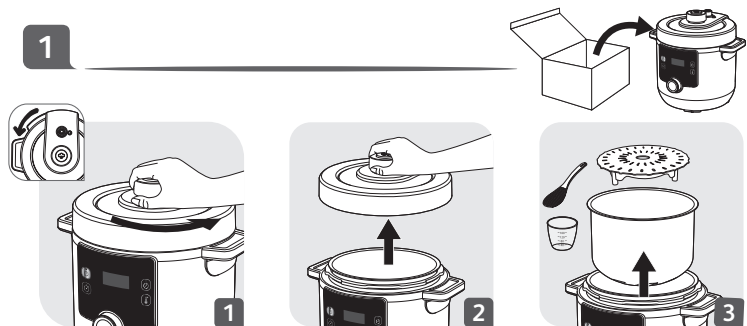

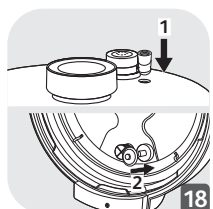
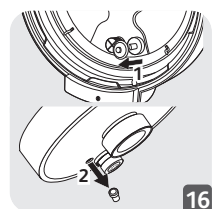
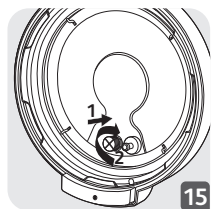
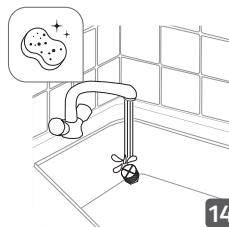
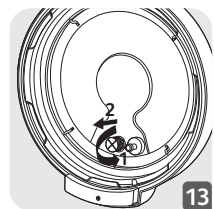
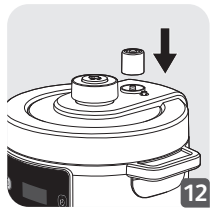
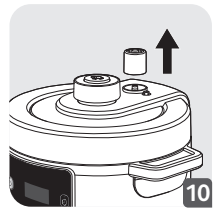

3

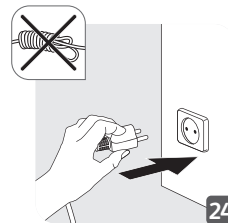
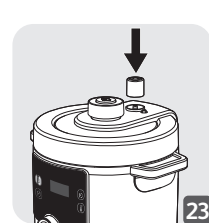
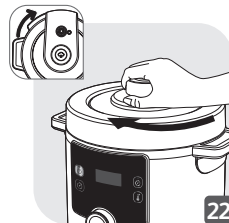
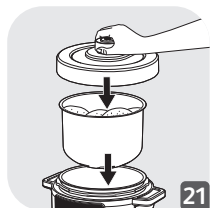
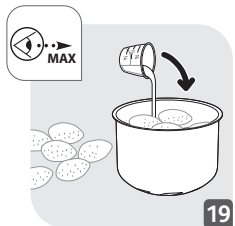

4

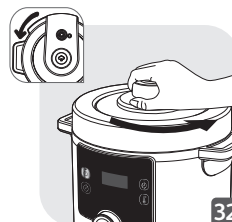
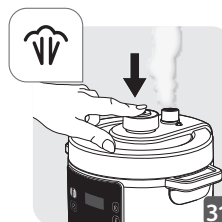
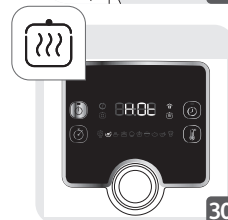
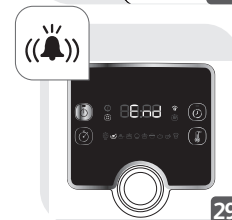
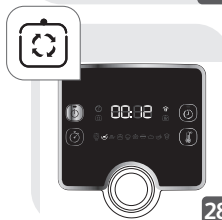
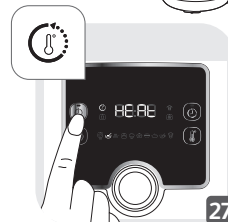
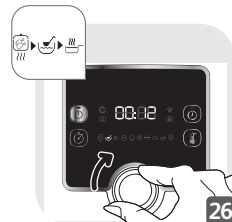



5

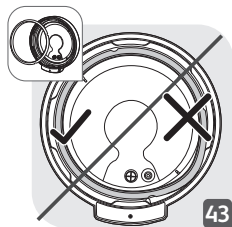
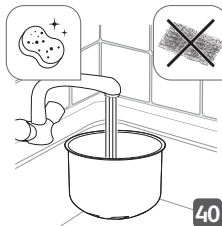
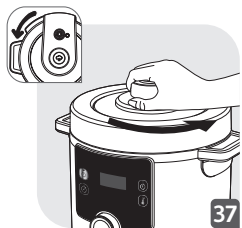

5



RU



OK

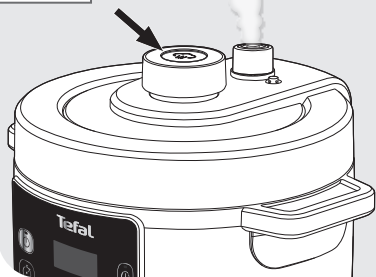
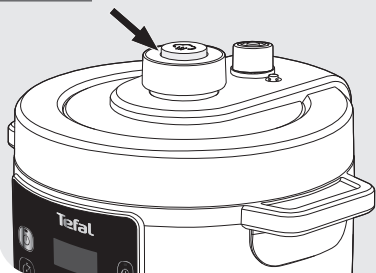

КОМПАНИЯ ТЕФАЛЬ В ПЕРВУЮ ОЧЕРЕДЬ ЗАБОТИТСЯ О ВАШЕЙ БЕЗОПАСНОСТИ

Безопасность — наш главный приоритет. Мы разрабатываем и производим нашу продукцию в соответствии с высокими стандартами технологий и безопасности. Однако, как и в случае с любым электрооборудованием, существуют некоторые риски, поэтому мы просим вас проявлять осторожность и следовать приведенным ниже инструкциям.

ИНСТРУКЦИЯ ПО ТЕХНИКЕ БЕЗОПАСНОСТИ

Внимательно ознакомьтесь со всеми приведенными ниже инструкциями и сохраните их для дальнейшего использования.

- Ненадлежащее использование прибора и дополнительных принадлежностей может привести к повреждению прибора и травмам.
- Прибор готовит пищу под давлением. Неправильное использование может привести к получению ожогов от пара.
- Данный прибор соответствует всем применимым стандартам и нормам безопасности (директива по низковольтному оборудованию, электромагнитная совместимость,

продовольственная безопасность, окружающая среда, ...).

- В комплект прибора входит источник тепла, необходимый для приготовления пищи.

1. Где можно безопасно использовать прибор?

- Только для использования в помещении.
- Прибор предназначен только для домашнего использования. Он не предназначен для использования в следующих условиях, и гарантия не распространяется на использование:
 - кухни в магазинах, офисах и иных рабочих средах;
 - фермерских домах;
 - отелях, гостиницах и иных подобных средах проживания;
 - мини-гостиницах.
- Не помещайте прибор в нагретый духовой шкаф или на горячую варочную панель. Не размещайте прибор вблизи источников открытого огня и огнеопасных предметов.
- Используйте прибор на плоской, устойчивой и жаропрочной рабочей поверхности вдали от возможных брызг воды.

2. Кто может безопасно использовать прибор?

- Эксплуатация прибора лицами (включая детей) с ограниченными физическими, сенсорными или умственными способностями, а также лицами, которые не обладают достаточным опытом и знаниями, допускается только при условии, что они находятся под наблюдением или были обучены правилам использования прибора лицом, ответственным за их безопасность.
- Допускается использование данного прибора лицами с ограниченными физическими, сенсорными или умственными способностями, лицами, не имеющими опыта и знаний, необходимых при обращении с такими изделиями, при условии, что за ними осуществляется соответствующий надзор или они ознакомлены с инструкциями, касающимися безопасного использования прибора и понимают риски, возникающие в ходе его использования.
- Данный прибор не предназначен для использования детьми. Храните прибор и кабель питания в недоступном для детей месте.

- Не разрешайте детям играть с прибором.
- Следите, чтобы дети не играли с прибором.

3. Как безопасно использовать прибор: общие советы.

- Используйте прибор только по прямому назначению.
- Не используйте прибор для приготовления продуктов, погруженных в большое количество масла (как во фритюре). Допускается поджаривание и подрумянивание ингредиентов с небольшим количеством масла.
- Данный прибор не является стерилизатором. Не используйте его для стерилизации банок.
- Прибор не предназначен для использования с внешним таймером или независимой системой дистанционного управления.
- При переноске прибора всегда держите его за две боковые ручки на корпусе. Если прибор горячий, используйте кухонные рукавицы. Для большей безопасности перед транспортировкой прибора убедитесь, что крышка заблокирована.
- Дно чаши для приготовления и нагревательная пластина должны напрямую соприкоснуться. Если между чашей и нагревательной пластиной

находятся посторонние предметы или остатки пищи, удалите их, так как они могут повлиять на работу прибора

- Помните, что некоторые ингредиенты, такие как яблочное пюре, клюква, ревень, перловая крупа, овсянка или другие каши, лущеный горох, лапша или паста, создают пену или брызги, которые могут привести к засорению клапанов. Соблюдайте осторожность при приготовлении таких блюд и тщательно очищайте клапаны после использования.
- При приготовлении мучных блюд осторожно встряхните мультиварку, прежде чем открывать крышку, чтобы продукты не выпали.
- Помните, что некоторые блюда, содержащие молоко, могут образовывать пенку, переливаться через края и засорять клапаны. Соблюдайте осторожность при приготовлении таких блюд и тщательно очищайте клапаны после использования.
- После приготовления мяса с внешним слоем кожи (например, бычьего языка), который может увеличиться под действием давления, не протыкайте разбухшую кожу после приготовления во избежание получения ожогов. Проткните ее перед приготовлением.

- Не используйте прибор без чаши для приготовления или без ингредиентов внутри нее. Это может привести к серьезному повреждению прибора.
- Не заполняйте прибор без установленной в нем чаши.
- Не включайте прибор под давлением без добавления воды, это может привести к его серьезному повреждению.
- Предостережение. Не допускайте попадания жидкости на разъем.
- Не нагревайте чашу для приготовления пищи другими источниками тепла, кроме нагревательной пластины прибора, и не используйте другие чаши для приготовления. Не используйте чашу для приготовления с другими приборами.
- Используйте чашу для приготовления ТОЛЬКО в данном приборе. Не используйте ее для приготовления пищи на плите, в духовом шкафу и т. д.
- Используйте пластиковую или деревянную ложку, чтобы не повредить антипригарное покрытие чаши для приготовления. Не нарежьте продукты непосредственно в чаше для приготовления.
- Не прикасайтесь к клапанам, за исключением случаев, когда необходимо

провести очистку и обслуживание прибора в соответствии с инструкциями.

- Не допускайте попадания посторонних предметов в клапаны и систему сброса давления. Не заменяйте клапан самостоятельно.
- Регулярно проверяйте каналы в клапанах, чтобы обеспечить выход пара и убедиться, что они не засорены.
- Не помещайте ткань или другие предметы между крышкой и корпусом, чтобы оставить крышку приоткрытой. Это может привести к необратимому повреждению уплотнительной прокладки.
- Не допускайте, чтобы кабель питания свисал с края стола или стойки, а также контактировал с горячими поверхностями.

4. Как безопасно использовать прибор — перед приготовлением пищи?

- Перед использованием прибора убедитесь, что поплавковый клапан и клапан ограничения давления не загрязнены.
- Перед использованием прибора убедитесь, что уплотнительная прокладка правильно установлена на крышке.
- Всегда следите за чистотой дна чаши для приготовления и нагревательной

пластины. Убедитесь, что центральная часть нагревательной пластины подвижна.

- Никогда не заполняйте чашу для приготовления выше отметки МАХ.
- Следуйте рекомендациям по объему пищи и воды, чтобы избежать риска выкипания или убегания жидкости, которое может привести к повреждению прибора и травмам.
- Убедитесь, что прибор правильно закрыт, прежде чем начинать приготовление под давлением.
- Удерживайте кнопку сброса давления в положении уплотнения.

5. Как безопасно использовать прибор — во время приготовления пищи?

- Не пытайтесь открыть крышку до тех пор, пока давление не снизится до необходимого уровня. Не пытайтесь открыть крышку до тех пор, пока поплавковый клапан не опустится.
- Не открывайте прибор силой.
- Во время приготовления и выброса пара в конце приготовления прибор выделяет тепло и пар. Во избежание ожогов берегите руки и лицо от воздействия

пара. Не прикасайтесь к крышке во время приготовления.

- Не перемещайте прибор, когда он находится под давлением. При перемещении прибора используйте ручки и при необходимости надевайте кухонные рукавицы. Не поднимайте прибор за ручку крышки.
- Не извлекайте чашу для приготовления во время работы прибора.
- В режиме «жарки» будьте осторожны, чтобы не получить ожоги, вызванные брызгами при добавлении продуктов или ингредиентов в горячую чашу для приготовления.

6. Как безопасно использовать прибор — после приготовления пищи?

- При открытии крышки всегда держите ее за ручку. Руки должны располагаться параллельно боковым ручкам для переноски. Кипящая вода может остаться между уплотнительной прокладкой и крышкой, что может привести к ожогам. Будьте внимательны и осторожны.
- Будьте осторожны при открывании крышки, в это время может происходить выход горячего пара. Сначала слегка приоткройте крышку, чтобы пар вышел из прибора.

- Не прикасайтесь к горячим частям прибора. После использования поверхность нагревательной пластины может оставаться горячей до 2 часов.
- Отключайте прибор от электросети, когда он не используется, а также перед чисткой. Дайте прибору остыть перед установкой или снятием деталей.

7. Как безопасно использовать прибор — очистка?

- После каждого использования протирайте дно чаши для приготовления и нагревательную пластину.
- Не погружайте прибор в воду.
- Для очистки прибора обратитесь к инструкции по эксплуатации. Чашу для приготовления и крышку можно мыть в мыльной горячей воде, не помещайте их в посудомоечную машину. Протрите корпус прибора влажной тканью.

8. Что делать в случае повреждения?

- Не пользуйтесь приборами с поврежденным кабелем питания или штепсельной вилкой, при неисправности прибора, или если прибор был поврежден. Верните прибор в ближайший авторизованный сервисный центр для проверки, ремонта или регулировки.

- Ремонт изделия может выполнять только уполномоченный персонал.
- В случае повреждения кабеля питания в целях безопасности его необходимо заменить в сертифицированном сервисном центре. Не заменяйте кабель питания, поставляемый в комплекте, на другие кабели.
- Не повреждайте уплотнительную прокладку. Если она повреждена, ее необходимо заменить в авторизованном сервисном центре.
- Уплотнительную прокладку необходимо заменять каждые 2 года или раньше, если вы видите, что она изношена или нуждается в замене.
- Используйте только совместимые с вашей моделью запасные части. Это особенно важно для уплотнительной прокладки и чаши для приготовления.
- Приобретайте запасные части только в авторизованном сервисном центре.
- Использование принадлежностей, не рекомендованных производителем прибора, может привести к травмам.
- Не используйте в приборе другие чаши для приготовления вместо поставляемой в комплекте. Заменяйте чашу только на оригинальный запасной компонент,

предназначенный для использования с данным изделием.

- В соответствии с действующими правилами, перед утилизацией прибора его необходимо вывести из эксплуатации (отключив от электросети и отсоединив кабель питания).

Защита окружающей среды на первом месте!

ⓘ Данный прибор содержит материалы, пригодные для переработки или вторичного использования.

Сдайте прибор в ближайший муниципальный пункт сбора отходов.

9. На что распространяется гарантия?

- Гарантия не распространяется на чрезмерный износ чаши для приготовления.
- Перед первым использованием прибора внимательно ознакомьтесь с данным руководством. Любое использование, не соответствующее данным инструкциям, освобождает производителя от ответственности и аннулирует гарантию.
- Производитель не несет ответственности за любое коммерческое или ненадлежащее использование, а также несоблюдение инструкций, гарантия в этом случае не действует.

ВСЕ ДЕТАЛИ ПРОДУКТА

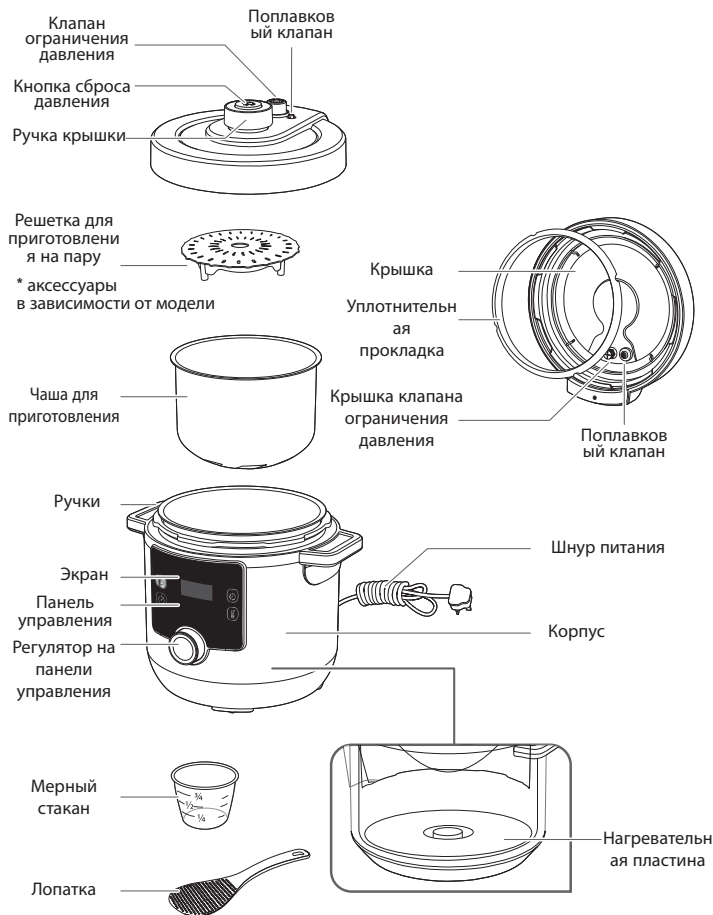



См. рисунки, обозначенные как (рис. X), в разделе «Краткое руководство пользователя».

ПЕРЕД ПЕРВЫМ ИСПОЛЬЗОВАНИЕМ

1. Удаление упаковки

- Извлеките прибор из упаковки и перед первым использованием ознакомьтесь с инструкцией по эксплуатации.
- Перед первым использованием прибора удалите с него рекламные наклейки (при наличии).

2. Откройте крышку

- Чтобы открыть крышку, возьмитесь за ручку, поверните ее против часовой стрелки и поднимите (рис. 1 и 2).

Примечание. При подъеме крышки чаша для приготовления может подняться вместе с ней. Это нормально и просто демонстрирует высокую герметичность изделия. Чтобы избежать падения чаши для приготовления при открытии крышки, всегда открывайте крышку осторожно.

- Прибор необходимо устанавливать на ровную поверхность. Удалите все защитные материалы и извлеките принадлежности из прибора (рис. 3).

СООБЩЕНИЯ О СОСТОЯНИИ

HEHO

Приветственное сообщение при включении прибора.

01:30

Отображение времени. В этом примере: 1 час 30 минут.

114C

Отображение температуры. В этом примере: 114 градусов Цельсия.

AVEO

Указывает, что программа имеет автоматическую настройку температуры/времени по умолчанию. Ее можно изменить, повысив температуру во время фазы предварительного нагрева.

00:00

Указывает, что прибор выполняет предварительный нагрев.

HEAE

Указывает, что программа завершена.

8EAD

Указывает, что прибор находится в режиме сохранения тепла.

8H0E

Указывает, что программа была прервана.

5E0P

Указывает, что прибор находится в режиме ожидания.

88:88

3. Очистка всех деталей прибора

3а. Очистка крышки, чаши для приготовления и дополнительных принадлежностей

- Очищайте крышку, чашу для приготовления и

дополнительные принадлежности мягкой губкой и горячей мыльной водой (рис. 4).

- Высушите крышку, емкость для приготовления пищи и принадлежности (рис. 5)
- Не используйте для очистки чаши металлическую или абразивную губку, так как это может привести к повреждению антипригарного покрытия (рис. 40).
- Не погружайте прибор в воду (рис. 41).
- Если вы случайно погрузили прибор в воду или пролили воду непосредственно на нагревательную пластину, отнесите прибор в авторизованный сервисный центр для проведения ремонта.
- Не помещайте крышку и чашу для приготовления в посудомоечную машину (рис. 42).
- Помните, что мыть в посудомоечной машине можно только такие принадлежности, как ложка, мерный стакан и паровая корзина.

3в. Очистка уплотнительной прокладки

- Снимите уплотнительную прокладку с крышки и очистите ее мягкой губкой с горячей мыльной водой (рис. 7 и 8).
- Тщательно высушите.
- Установите уплотнительную прокладку на держатель и нажмите, чтобы она встала на место (рис. 9). Сильно надавите, чтобы убедиться в отсутствии складок и плотной посадке уплотнительной прокладки в держателе.
- Если после установки на крышку уплотнительной прокладки открыть крышку слишком быстро,

чаша может подняться вместе с ней (рис. 37 и 38). Подождите несколько секунд, пока чаша не отсоединится от крышки (рис. 39).

Примечание. Это нормально и просто демонстрирует высокую герметичность изделия. Чтобы избежать падения чаши для приготовления при открытии крышки, всегда открывайте крышку осторожно.

ПРЕДУПРЕЖДЕНИЕ. Запрещается использовать прибор без уплотнительной прокладки (рис. 44) **3с. Очистка клапанов**

- Для очистки клапана ограничения давления снимите его с трубки в верхней части крышки (рис. 10). Очистите его мягкой губкой с горячей мыльной водой (рис. 11). После высыхания убедитесь, что трубка воздуховода чистая, прежде чем снова установить клапан ограничения давления на трубку в верхней части крышки (рис. 12). Убедитесь, что клапан ограничения давления правильно установлен, он должен двигаться вверх и вниз.
- Для очистки крышки клапана ограничения давления открутите ее с внутренней стороны крышки прибора (рис. 13). Очистите ее мягкой губкой с горячей мыльной водой (рис. 14). После высыхания убедитесь, что трубка воздуховода чистая, прежде чем снова прикрутить крышку клапана ограничения давления с внутренней стороны крышки (рис. 15).
- Для очистки поплавкового клапана снимите прокладку поплавкового клапана с внутренней стороны крышки, переверните крышку, чтобы

можно было извлечь клапан (рис. 16). Очистите прокладку и поплавковый клапан мягкой губкой с горячей мыльной водой (рис. 17). После высыхания установите поплавковый клапан обратно на крышку и прикрепите прокладку поплавкового клапана на место (рис. 18). Убедитесь, что поплавковый клапан правильно установлен, он должен двигаться вверх и вниз.

3d. Очистка корпуса прибора

- Протрите корпус прибора влажной тканью.
- Не погружайте прибор в воду (рис. 41).
- Протрите нагревательную пластину сухой тканью.

ИНСТРУКЦИЯ ПО ЭКСПЛУАТАЦИИ

1. Поместите в чашу ингредиенты

- Извлеките чашу для приготовления из корпуса.
- Поместите в чашу ингредиенты.
- Следите за тем, чтобы не была превышена отметка максимального уровня внутри чаши (рис. 19).
- При приготовлении продуктов, которые увеличиваются во время приготовления в режиме давления, например сушеных овощей или риса, не заполняйте мультиварку более чем наполовину.

2. Установите чашу для приготовления в корпус

- Убедитесь, что дно чаши для приготовления чистое и сухое, и удалите остатки пищи с нагревательной пластины (рис. 20).
- Установите чашу для приготовления в корпус (рис. 21).
- Никогда не используйте прибор без чаши.

3. Закройте и заблокируйте крышку

- Убедитесь, что уплотнительная прокладка надежно установлена на крышке (рис. 43).
- Возьмитесь за ручку крышки, установите крышку на прибор и поверните ее по часовой стрелке, чтобы заблокировать (рис. 22).

4. Установите клапан ограничения давления

- Правильно установите клапан ограничения давления на крышку (рис. 23). Обратите внимание, что клапан останется немного свободным, это нормально.

5. Включите прибор

- Полностью размотайте кабель питания и подключите его к электросети (рис. 24).
- Прибор издаст звуковой сигнал, экран мигнет, и на нем отобразится **HEHO**.

6. Выберите и запустите программу приготовления

- Для каждой программы заданы время и температура по умолчанию, а также требуется определенное положение крышки. См. таблицу программ приготовления:

ТАБЛИЦА ПРОГРАММ ПРИГОТОВЛЕНИЯ

Значок программы приготовления	Название программы приготовления	Время приготовления по умолчанию	Регулируемое время	Температура по умолчанию	Регулируемая температура	Давление по умолчанию	Задержка запуска от 10 мин до 12 ч	Сохранение тепла до 24 часов	Состояние крышки		
									Крышка закрыта и заблокирована	Крышка закрыта, но не заблокирована	Крышка открыта
	Томление	30 мин	от 1 мин до 2 ч	114°C	Нет	70 кПа	Да	Да	•		
	Суп	12 мин	от 1 мин до 2 ч	114°C	Нет	70 кПа	Да	Да	•		
	Обжаривание/жарка	20 мин	от 1 мин до 1 ч	160°C	Да, от 100°C до 160°C	Нет	Нет	Нет			•
	Приготовление на пару	10 мин	от 1 мин до 2 ч	114°C	Нет	70 кПа	Да	Да	•		
	Выпечка	40 мин.	от 1 мин до 2 ч	160°C	Да, от 100°C до 160°C	Нет	Да	Да		•	
	Медленное приготовление/су-вид	4 ч	от 30 мин до 12 ч	85°C	Да, от 55°C до 95°C	Нет	Да	Нет	•	•	
	Рис	12 мин	от 1 мин до 2 ч	114°C	Нет	70 кПа	Да	Да	•		
	Йогурт/тесто	8 ч	от 30 мин до 12 ч	30°C	Да, от 22°C до 40°C	Нет	Нет	Нет	•	•	
	Овсянка/каша	15 мин	от 1 мин до 2 ч	100°C	Нет	Нет	Да	Да		•	
	Ручной режим	30 мин	от 1 мин до 4 ч	80°C	Да, от 70°C до 160°C	Нет	Нет	Да	•	•	•



Примечание. Во время приготовления может наблюдаться небольшая утечка пара из-под крышки, особенно из клапана ограничения давления. Это нормально и происходит при нагревании давления.

См. рисунки в кратком руководстве пользователя (с рис. 25 по рис. 36)











Программа «Тушение»





- Поместите ингредиенты в чашу для приготовления, полностью закройте и заблокируйте крышку.
- Поверните переключатель на панели управления вправо, чтобы перейти к программе «Тушение» . На экране отобразится время приготовления, заданное по умолчанию.
- По желанию: нажмите и установите нужное время, повернув переключатель на панели управления вправо (для увеличения времени) или влево (для уменьшения).
- Нажмите , чтобы запустить программу приготовления.
- Прибор начнет фазу предварительного нагрева. На экране будут попеременно отображаться и , и загорится индикатор предварительного нагрева .
- После завершения фазы предварительного нагрева прибор автоматически переключится в фазу приготовления. На экране отобразится обратный отсчет, и загорится индикатор приготовления .
- Во время приготовления в приборе нагревается давление, и поплавковый клапан перемещается вверх. Загорается индикатор , уведомляющий, что крышку нельзя открыть без предварительного сброса давления.
- По окончании обратного отсчета прибор издаст звуковой сигнал, и на экране отобразится .

- Через несколько секунд прибор автоматически переключится в режим сохранения тепла. На экране отобразится , и загорится индикатор режима сохранения тепла .
- Чтобы остановить программу в любое время, можно нажать и удерживать  в течение 3 секунд.







Программа «Суп»





- Поместите ингредиенты в чашу для приготовления, полностью закройте и заблокируйте крышку.
- Поверните переключатель на панели управления вправо, чтобы перейти к программе «Суп» . На экране отобразится время приготовления, заданное по умолчанию.
- По желанию: нажмите  и установите нужное время, повернув переключатель на панели управления вправо (для увеличения времени) или влево (для уменьшения).
- Нажмите , чтобы запустить программу приготовления.
- Прибор начнет фазу предварительного нагрева. На экране будут попеременно отображаться  и , и загорится индикатор предварительного нагрева .
- После завершения фазы предварительного нагрева прибор автоматически переключится в фазу приготовления. На экране отобразится обратный отсчет, и загорится индикатор приготовления .
- Во время приготовления в приборе нагнетается давление, и поплавковый клапан

перемещается вверх. Загорается индикатор , уведомляющий, что крышку нельзя открыть без предварительного сброса давления.

- По окончании обратного отсчета прибор издаст звуковой сигнал, и на экране отобразится .
- Через несколько секунд прибор автоматически переключится в режим сохранения тепла. На экране отобразится , и загорится индикатор режима сохранения тепла .
- Чтобы остановить программу в любое время, можно нажать и удерживать  в течение 3 секунд.



Программа «Обжаривание/жарка»









- Поверните переключатель на панели управления вправо, чтобы перейти к программе «Обжаривание/жарка» . На экране отобразится время приготовления, заданное по умолчанию.
- По желанию: нажмите  и установите нужное время, повернув переключатель на панели управления вправо (для увеличения времени) или влево (для уменьшения).
- По желанию: Нажмите  и установите нужную температуру, повернув переключатель на панели управления вправо (для увеличения температуры) или влево (для уменьшения).
- Нажмите , чтобы запустить программу приготовления.
- Прибор начнет фазу предварительного нагрева. На экране будут попеременно отображаться  и , и загорится индикатор предварительного нагрева .

- После завершения фазы предварительного нагрева прибор автоматически переключится в фазу приготовления. На экране отобразится обратный отсчет, и загорится индикатор приготовления .
- Поместите ингредиенты в чашу для приготовления и оставьте крышку открытой для обжаривания.
- По окончании обратного отсчета прибор издаст звуковой сигнал, и на экране отобразится .
- Через несколько секунд прибор автоматически перейдет в режим ожидания. На экране отобразится .
- Чтобы остановить программу в любое время, можно нажать и удерживать  в течение 3 секунд.



Программа «Пароварка»





- Добавьте 150 мл (3/4 чашки) воды в чашу для приготовления, поместите ингредиенты в паровую корзину и поместите корзину в верхней части чаши для приготовления. Полностью закройте и заблокируйте крышку.
- Поверните переключатель на панели управления вправо, чтобы перейти к программе «Пароварка» . На экране отобразится время приготовления, заданное по умолчанию.
- По желанию: нажмите  и установите нужное время, повернув переключатель на панели управления вправо (для увеличения времени) или влево (для уменьшения).
- Нажмите , чтобы запустить программу приготовления.

- Прибор начнет фазу предварительного нагрева. На экране будут попеременно отображаться  и , и загорится индикатор предварительного нагрева .
- После завершения фазы предварительного нагрева прибор автоматически переключится в фазу приготовления. На экране отобразится обратный отсчет, и загорится индикатор приготовления .
- Во время приготовления в приборе нагнетается давление, и поплавковый клапан перемещается вверх. Загорается индикатор , уведомляющий, что крышку нельзя открыть без предварительного сброса давления.
- По окончании обратного отсчета прибор издаст звуковой сигнал, и на экране отобразится .
- Через несколько секунд прибор автоматически переключится в режим сохранения тепла. На экране отобразится , и загорится индикатор режима сохранения тепла .
- Чтобы остановить программу в любое время, можно нажать и удерживать  в течение 3 секунд.











Программа «Выпечка»



- Поместите ингредиенты в чашу для приготовления и закройте, но не блокируйте крышку.
- Поверните переключатель на панели управления вправо, чтобы перейти к программе «Выпечка» . На экране отобразится время приготовления, заданное по умолчанию.

- По желанию: нажмите  и установите нужное время, повернув переключатель на панели управления вправо (для увеличения времени) или влево (для уменьшения).
- По желанию: Нажмите  и установите нужную температуру, повернув переключатель на панели управления вправо (для увеличения температуры) или влево (для уменьшения).
- Нажмите , чтобы запустить программу приготовления.
- Прибор начнет фазу предварительного нагрева. На экране будут попеременно отображаться  и , и загорится индикатор предварительного нагрева .
- После завершения фазы предварительного нагрева прибор автоматически переключится в фазу приготовления. На экране отобразится обратный отсчет, и загорится индикатор приготовления .
- По окончании обратного отсчета прибор издаст звуковой сигнал, и на экране отобразится .
- Через несколько секунд прибор автоматически переключится в режим сохранения тепла. На экране отобразится , и загорится индикатор режима сохранения тепла .
- Чтобы остановить программу в любое время, можно нажать и удерживать  в течение 3 секунд.







Программа «Медленное приготовление»/«Су-вид»

- Поместите ингредиенты в чашу для приготовления и закройте крышку.
- Поверните переключатель на панели управления вправо, чтобы перейти к программе «Медленное приготовление»/«Су-вид» . На экране отобразится время приготовления, заданное по умолчанию.
- По желанию: нажмите  и установите нужное время, повернув переключатель на панели управления вправо (для увеличения времени) или влево (для уменьшения).
- По желанию: Нажмите  и установите нужную температуру, повернув переключатель на панели управления вправо (для увеличения температуры) или влево (для уменьшения).
- Нажмите , чтобы запустить программу приготовления.
- Прибор начнет фазу предварительного нагрева. На экране будут попеременно отображаться  и , и загорится индикатор предварительного нагрева .
- После завершения фазы предварительного нагрева прибор автоматически переключится в фазу приготовления. На экране отобразится обратный отсчет, и загорится индикатор приготовления .
- По окончании обратного отсчета прибор издаст звуковой сигнал, и на экране отобразится .

- Через несколько секунд прибор автоматически перейдет в режим ожидания. На экране отобразится .
- Чтобы остановить программу в любое время, можно нажать и удерживать  в течение 3 секунд.



Программа «Рис»









- Поместите ингредиенты в чашу для приготовления, полностью закройте и заблокируйте крышку.
- Поверните переключатель на панели управления вправо, чтобы перейти к программе «Рис» . На экране отобразится время приготовления, заданное по умолчанию.
- По желанию: нажмите  и установите нужное время, повернув переключатель на панели управления вправо (для увеличения времени) или влево (для уменьшения).
- Нажмите , чтобы запустить программу приготовления.
- Прибор начнет фазу предварительного нагрева. На экране будут попеременно отображаться  и , и загорится индикатор предварительного нагрева .
- После завершения фазы предварительного нагрева прибор автоматически переключится в фазу приготовления. На экране отобразится обратный отсчет, и загорится индикатор приготовления .
- Во время приготовления в приборе нагнетается давление, и поплавковый клапан перемещается вверх. Загорается индикатор , уведомляющий, что крышку нельзя открыть без предварительного сброса давления.

- По окончании обратного отсчета прибор издаст звуковой сигнал, и на экране отобразится .
- Через несколько секунд прибор автоматически переключится в режим сохранения тепла. На экране отобразится , и загорится индикатор режима сохранения тепла .
- Чтобы остановить программу в любое время, можно нажать и удерживать  в течение 3 секунд.



Программа «Йогурт/тесто»









Для приготовления йогурта или подъема теста для хлеба/выпечки можно использовать программу «Йогурт и закваска».

- Поместите ингредиенты в чашу для приготовления и закройте крышку. Для подъема теста можно замесить тесто непосредственно в чаше для приготовления, а затем поставить ее в корпус и закрыть крышку.
- Поверните переключатель на панели управления вправо, чтобы перейти к программе «Йогурт/тесто» . На экране отобразится время приготовления, заданное по умолчанию.
- По желанию: нажмите  и установите нужное время, повернув переключатель на панели управления вправо (для увеличения времени) или влево (для уменьшения).
- По желанию: Нажмите  и установите нужную температуру, повернув переключатель на панели управления вправо (для увеличения температуры) или влево (для уменьшения).



- Нажмите , чтобы запустить программу приготовления.
- Прибор начнет фазу предварительного нагрева. На экране будут попеременно отображаться  и , и загорится индикатор предварительного нагрева .
- После завершения фазы предварительного нагрева прибор автоматически переключится в фазу приготовления. На экране отобразится обратный отсчет, и загорится индикатор приготовления .
- По окончании обратного отсчета прибор издаст звуковой сигнал, и на экране отобразится .
- Через несколько секунд прибор автоматически перейдет в режим ожидания. На экране отобразится .
- Чтобы остановить программу в любое время, можно нажать и удерживать  в течение 3 секунд.

Программа «Овсянка/каша»

- Поместите ингредиенты в чашу для приготовления, полностью закройте и заблокируйте крышку.
- Поверните переключатель на панели управления вправо, чтобы перейти к программе «Овсянка/каша» . На экране отобразится время приготовления, заданное по умолчанию.
- По желанию: нажмите  и установите нужное время, повернув переключатель на панели управления вправо (для увеличения времени) или влево (для уменьшения).

- Нажмите , чтобы запустить программу приготовления.
- Прибор начнет фазу предварительного нагрева. На экране будут попеременно отображаться  и , и загорится индикатор предварительного нагрева .
- После завершения фазы предварительного нагрева прибор автоматически переключится в фазу приготовления. На экране отобразится обратный отсчет, и загорится индикатор приготовления .
- По окончании обратного отсчета прибор издаст звуковой сигнал, и на экране отобразится .
- Через несколько секунд прибор автоматически переключится в режим сохранения тепла. На экране отобразится , и загорится индикатор режима сохранения тепла .
- Чтобы остановить программу в любое время, можно нажать и удерживать  в течение 3 секунд.

Ручной режим

- Поместите ингредиенты в чашу и закройте или не закрывайте крышку в зависимости от рецепта.
- Поверните переключатель на панели управления вправо, чтобы перейти к ручному режиму . На экране отобразится время приготовления, заданное по умолчанию.
- По желанию: нажмите  и установите нужное время, повернув переключатель на панели управления вправо (для увеличения времени) или влево (для уменьшения).

- По желанию: Нажмите  и установите нужную температуру, повернув переключатель на панели управления вправо (для увеличения температуры) или влево (для уменьшения).
- Нажмите , чтобы запустить программу приготовления.
- Прибор начнет фазу предварительного нагрева. На экране будут попеременно отображаться  и , и загорится индикатор предварительного нагрева .
- После завершения фазы предварительного нагрева прибор автоматически переключится в фазу приготовления. На экране отобразится обратный отсчет, и загорится индикатор приготовления .
- По окончании обратного отсчета прибор издаст звуковой сигнал, и на экране отобразится .
- Через несколько секунд прибор автоматически перейдет в режим ожидания. На экране отобразится .
- Чтобы остановить программу в любое время, можно нажать и удерживать  в течение 3 секунд.

7. Использование функции отложенного запуска

Функция отложенного запуска может быть полезна, если нужно настроить прибор на более позднее время приготовления.

- Сначала выберите программу, следуя инструкциям, описанным в части 6.
- Перед запуском выбранной программы нажмите . На экране отобразится время задержки запуска, заданное по умолчанию.

- Установите нужное время, повернув переключатель на панели управления вправо (для увеличения времени) или влево (для уменьшения).
- Нажмите . На экране отобразится обратный отсчет времени отложенного запуска. По истечении заданного времени прибор автоматически начнет приготовление.

8. Откройте крышку

- Не пытайтесь открыть крышку, если поплавковый клапан поднят, и горит индикатор давления .
- По окончании приготовления давление можно сбросить двумя способами:

Естественный сброс давления. По окончании приготовления или после остановки программы прибор постепенно остынет, и давление сбросится естественным путем. При естественном сбросе давления продукты могут перевариться из-за остаточного давления в чаше. Чтобы сразу остановить процесс приготовления, выполните сброс давления вручную.

Сброс давления вручную. Нажмите кнопку сброса давления в верхней части крышки. Это займет от нескольких секунд до нескольких минут, в зависимости от количества продуктов в чаше для приготовления (рис. 34).

ПРЕДУПРЕЖДЕНИЕ. Будьте осторожны, так как из прибора будет выходить горячий пар. Берегите руки и лицо от воздействия пара (рис. 45).

- Чтобы открыть крышку, расположите руку параллельно боковым ручкам, возьмитесь за ручку крышки, поверните ее против часовой стрелки и поднимите крышку (рис. 35 и 36).

ПРЕДУПРЕЖДЕНИЕ. Будьте осторожны, так как из чаши для приготовления будет выходить горячий пар.

9. Отсоедините прибор от электросети.

- После использования отключите прибор от электросети и дайте ему остыть в течение минимум 2 часов перед очисткой.

10. Очистка прибора после использования

- Очищайте прибор после каждого использования.
- Перед очисткой дайте прибору остыть не менее 2 часов.
- Инструкции по очистке см. в части 3. «Очистка всех деталей прибора» в разделе «ПЕРЕД ПЕРВЫМ ИСПОЛЬЗОВАНИЕМ».

11. Советы по техническому обслуживанию

- Для продления срока службы чаши для приготовления не нарежьте в ней продукты.
- Используйте прилагаемые принадлежности. Не используйте металлические инструменты, так как они могут повредить антипригарное покрытие.
- После использования уплотнительная прокладка может сохранять запах блюда. Это нормально; силикон имеет небольшие поры, которые раскрываются при высокой температуре

и закрываются после ее снижения. Чтобы устранить запах от уплотнительной прокладки, можно выполнить следующие действия:

- Поместить силиконовое кольцо в посудомоечную машину
- Добавить 1 чашку уксуса, 1 чашку воды и 1 лимон, нарезанный крупными кусочками, в чашу для приготовления и запустить программу «Пароварка» на 2 минуты, затем дать пару выйти естественным путем.
- Заменяйте уплотнительную прокладку каждые 2 года или раньше в случае повреждения.

РУКОВОДСТВО ПО ПОИСКУ И УСТРАНЕНИЮ НЕИСПРАВНОСТЕЙ

Проблема	Возможные причины	Решения
Не удастся открыть крышку	Не удается открыть из-за давления в чаше для приготовления.	Нажмите и удерживайте кнопку сброса давления, чтобы сбросить давление внутри чаши для приготовления. Для полного сброса давления может потребоваться несколько минут.
	Давление в чаше полностью сброшено, но поплавковый клапан заклинило, так как он загрязнен, следовательно, не может опуститься.	<p>a. Дайте прибору остыть не менее 2 часов, чтобы полностью сбросить давление.</p> <p>b. Осторожно надавите на поплавковый клапан, вставив шпильку или другой длинный предмет в отверстие клапана. Если это не поможет, отправьте прибор в авторизованный сервисный центр.</p> <p>c. При следующем использовании тщательно очистите и высушите поплавковый клапан.</p>
Не удастся закрыть крышку	Уплотнительная прокладка установлена неправильно.	Установите уплотнительную прокладку надлежащим образом.
	В чаше для приготовления находятся горячие продукты, от которых идет пар.	Прежде чем снова закрыть крышку, подождите, пока продукты в чаше остынут.
	Поплавковый клапан заклинило, так как он загрязнен и, следовательно, не может опуститься.	<p>a. Осторожно надавите на поплавковый клапан, вставив шпильку или другой длинный предмет в отверстие клапана. Если это не поможет, отправьте прибор в авторизованный сервисный центр.</p> <p>b. При следующем использовании тщательно очистите и высушите поплавковый клапан.</p>
	Неправильное положение и/или закрытие крышки.	Закройте крышку правильно в соответствии с инструкцией по эксплуатации.

Проблема	Возможные причины	Решения
При открытии крышки чаша для приготовления может подняться вместе с ней.	Уплотнительная прокладка создает эффект всасывания.	Через некоторое время чаша для приготовления самостоятельно отсоединится от крышки. Это нормально и просто демонстрирует высокую герметичность изделия. Чтобы избежать падения чаши для приготовления при открытии крышки, всегда открывайте крышку осторожно.
Существенный сброс давления из клапана ограничения давления.	Внутреннее давление превышает рабочее давление, или внутреннее давление превышает безопасное давление.	Тщательно очистите клапан ограничения давления, поплавковый клапан и крышку. Если из поплавкового клапана по-прежнему выходит пар, верните прибор в ближайший авторизованный сервисный центр для осмотра, ремонта или настройки уполномоченным лицом.
	Клапан ограничения давления неправильно расположен.	Осторожно поверните/ нажмите клапан ограничения давления, чтобы он опустился на место. Будьте осторожны с горячим паром. Для защиты используйте кухонные рукавицы.
	Неисправность системы управления давлением привела к сбросу давления.	Отправьте прибор в авторизованный сервисный центр для ремонта.

Проблема	Возможные причины	Решения
Давление постоянно стравливается через поплавковый клапан.	Остатки пищи в поплавком клапане.	<p>a. Нажмите и удерживайте кнопку сброса давления, чтобы сбросить давление внутри чаши для приготовления. Для полного сброса давления может потребоваться несколько минут.</p> <p>b. Дайте прибору остыть не менее 2 часов.</p> <p>c. Очистите и высушите поплавковый клапан перед повторным запуском программы.</p>
	Поплавковый клапан застрял.	<p>a. Нажмите и удерживайте кнопку сброса давления, чтобы сбросить давление внутри чаши для приготовления. Для полного сброса давления может потребоваться несколько минут.</p> <p>b. Дайте прибору остыть не менее 2 часов.</p> <p>c. Очистите и высушите поплавковый клапан перед повторным запуском программы.</p>
Утечка пара из-под крышки.	Уплотнительная прокладка установлена неправильно.	Снимите уплотнительную прокладку, очистите ее и установите на место.
	Уплотнительная прокладка загрязнена.	Снимите уплотнительную прокладку, очистите ее и установите на место.
	Повреждена уплотнительная прокладка или кромка чаши для приготовления.	Отправьте прибор в авторизованный сервисный центр для ремонта.

Проблема	Возможные причины	Решения
Еда не готовится	Неправильное соотношение твердых/жидких ингредиентов.	Повторите попытку, точно рассчитав количество ингредиентов.
	Отсутствует электропитание от сети.	Проверьте домашнюю электрическую цепь.
На цифровом дисплее отображается «E0».	Неисправность реле давления.	Отправьте прибор в авторизованный сервисный центр для ремонта.
На цифровом дисплее отображается «E1».	Датчик температуры неисправен.	Отправьте прибор в авторизованный сервисный центр для ремонта.
На цифровом дисплее отображается «E2».	Крышка находится в неподходящем положении для данной программы приготовления. Для каждой программы требуется определенное положение крышки.	Проверьте и измените положение крышки в соответствии с программой приготовления, см. таблицу программ приготовления в разделе 6 данного руководства. После правильного расположения крышки перезапустите программу. Если проблема не устранена, отправьте прибор в авторизованный сервисный центр для ремонта.

МЕЖДУНАРОДНАЯ ОГРАНИЧЕННАЯ ГАРАНТИЯ TEFAL/T-FAL*

Ремонт данного изделия может выполняться компанией TEFAL в течение и после окончания гарантийного срока.

Информация о порядке приобретения доступных аксессуаров, расходных материалов и деталей, заменяемых пользователем, доступна на веб-сайте TEFAL www.tefal.com

Гарантия:**

Компания TEFAL/T-FAL гарантирует устранение любого производственного дефекта, связанного с недостатком материалов или сборки, в течение гарантийного срока, указанного в приложенном списке стран***, начиная с даты покупки или доставки. Международная гарантия производителя покрывает все расходы, связанные с восстановлением дефектного изделия до его первоначального технического состояния путем ремонта или замены неисправных деталей, включая стоимость необходимой работы по устранению выявленных недостатков. По выбору TEFAL/T-FAL вместо ремонта неисправного изделия может быть произведена его замена на аналогичное. Обязательства TEFAL/T-FAL и Ваш выбор в рамках данной гарантии ограничены ремонтом изделия или его заменой.

Условия и исключения:

Компания TEFAL/T-FAL не несет обязательства по ремонту или замене любого изделия в случае отсутствия документа, подтверждающего дату покупки. Изделие необходимо лично передать в авторизованный сервисный центр TEFAL или надлежащим образом упаковать и направить почтовым отправлением под расписку (или аналогичным способом доставки). Полные сведения об адресах авторизованных сервисных центров для каждой страны можно узнать на веб-сайте www.tefal.com, или позвонив по соответствующему телефону, указанному в списке стран. Чтобы предлагать клиентам наилучшее послепродажное обслуживание, TEFAL может проводить опрос всех клиентов, обратившихся в авторизованные сервисные центры TEFAL для ремонта или замены какого-либо изделия, с целью выявления степени удовлетворенности качеством обслуживания. Настоящая гарантия распространяется только на изделия, приобретенные и используемые исключительно в бытовых целях, и не распространяется на неисправности, которые могли возникнуть в результате неправильного или небрежного использования; невыполнения инструкций TEFAL; изменения конструкции изделия или его ремонта в неавторизованном сервисном центре, а также на любые неисправности, вызванные неправильной упаковкой изделия владельцем или небрежной доставкой перевозчиком. Также настоящая гарантия не распространяется на нормальный износ, техническое обслуживание или замену расходных материалов, а также на:

- использование воды или расходных материалов неподходящего типа;
- механические повреждения, перегрузку;
- попадание жидкости, пыли или насекомых внутрь изделия (исключая приборы, специально разработанные для борьбы с насекомыми)
- повреждения, вызванные ударом молнии или скачками напряжения;
- накипь (очистка от накипи должна проводиться в соответствии с инструкцией по эксплуатации);
- обстоятельства непреодолимой силы, включая пожар, наводнение и т. д.;
- повреждения стеклянной или фарфоровой посуды в изделии;
- профессиональное использование или использование в коммерческих целях;
- повреждения или неудовлетворительную работу изделия, вызванные несоответствием напряжения или частоты тока указанным на изделии или в спецификации

Права потребителя, предусмотренные законодательством:

Настоящая Международная гарантия TEFAL не затрагивает никакие права потребителя, предусмотренные законодательством о защите прав потребителей в его стране, включая права в отношении торговой организации, в которой было приобретено изделие. Настоящая гарантия предоставляет потребителю специфические законные права, однако потребитель может также обладать другими законными правами, которые могут различаться в разных странах и регионах. Потребитель может отстаивать любые законные права по своему выбору. ***В случае, если изделие было приобретено в одной из перечисленных стран и использовалось в какой-либо другой стране из приведенного списка, срок международной гарантии TEFAL/T-FAL соответствует гарантийному сроку страны использования изделия, даже если оно было приобретено в одной из других перечисленных стран с иным гарантийным сроком. Процесс ремонта изделий, приобретенных вне страны использования, может потребовать более длительного времени, если эти изделия не поставляются компанией TEFAL/T-FAL в страну использования. Если изделие не может быть отремонтировано в стране использования, Международная гарантия TEFAL/T-FAL ограничивается заменой на аналогичное

изделие или на изделие, аналогичное по стоимости, когда это возможно. *В некоторых регионах, таких как Америка и Япония, бытовые приборы TEFAL представлены под маркой T-FAL. TEFAL/T-FAL являются зарегистрированными товарными знаками Groupe SEB.

Сохраните данный документ для дальнейшего использования и подачи претензий по настоящей гарантии.

**** Только для Австралии:**

Наши товары поставляются с гарантиями, которые не могут быть исключены в соответствии с австралийским законодательством о защите прав потребителей. Вы имеете право на замену или возврат средств в случае серьезной неисправности, а также на компенсацию за любые другие прогнозируемые убытки или ущерб. Вы также имеете право на ремонт или замену изделий, если их качество не соответствует приемлемому, а неисправность не является значительной.

**** Только для Индии:**

Гарантия на изделие Tefal составляет 2 года. Гарантия распространяется только на ремонт неисправного изделия, но по выбору компании TEFAL вместо ремонта неисправного изделия может быть предоставлена замена. Для ремонта изделия потребитель обязательно должен зарегистрировать заявку на обслуживание в специальном приложении для смартфона TEFAL SERVICE APP или позвонить в центр поддержки потребителей TEFAL по телефону **1860-200-1252, часы работы: Пн-Сб, 09:00 - 18:00**. Гарантия не распространяется на изделия, возвращенные почтой. В качестве доказательства покупки потребитель должен предоставить настоящий гарантийный талон с печатью и налоговую накладную.

TEFAL КОМПАНИЯСЫН ТАҢДАҒАНЫҢЫЗҒА РАҚМЕТ

Жылдам әрі дәмді ас пісіру әлеміне қош келдіңіз!

Турбо Cuisine құрылғысымен біз кәстрөлді қайта ойлап табу мәселесін шештік: Оңайырақ. Дәмдірек. Жақсырақ!

Осы қағидат бойынша жасалған Turbo Cuisine құрылғысы уақыт үнемдеуге және үйде дайындалған дәмді тағамдарды қарапайым әрі ыңғайлы етіп әзірлеуге мүмкіндік береді.

Бізді ас үйіңізде қабылдағаныңыз үшін тағы да рақмет.

Енді бірге тамақ әзірлейік!

МАЗМҰНЫ

Суреттер түрінде берілген қысқаша нұсқаулық.....	764
Tefal алдымен қауіпсіз пайдалануға кеңес береді.....	770
Өнімнің барлық бөлігі.....	780
Басқару панелімен танысу.....	781
Пайдалану және тазалау жолы нұсқаулығы.....	782
Техникалық ақауларды жою нұсқаулығы.....	801
Tefal халықаралық шектеулі кепілдігі.....	804

1

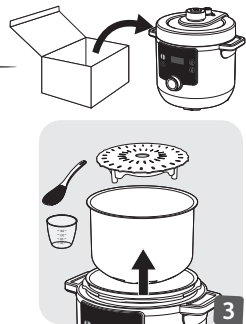
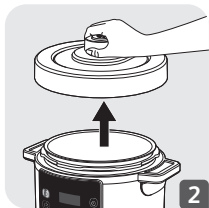
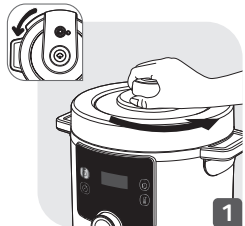

2

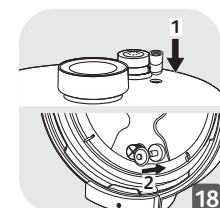
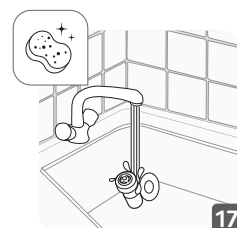
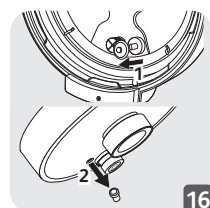
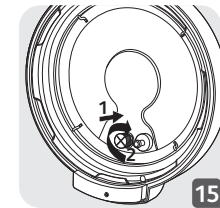
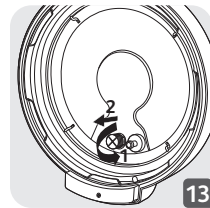
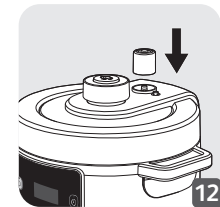
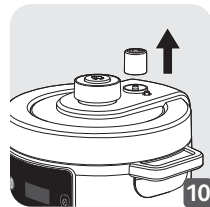
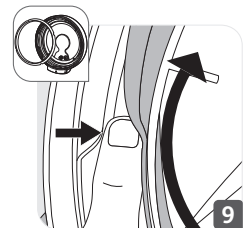
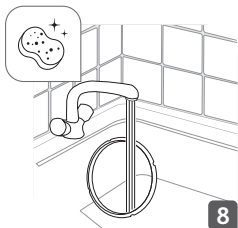
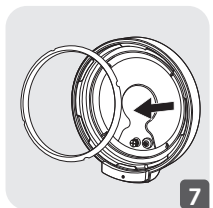
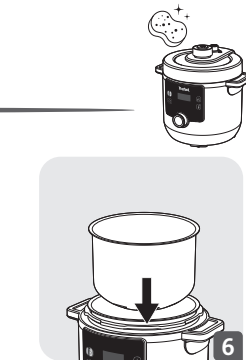

3

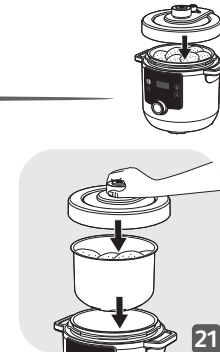
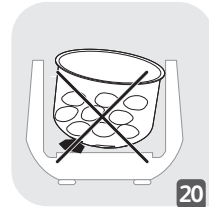
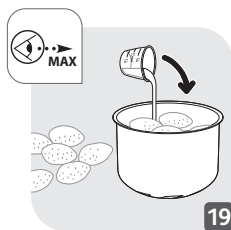

KK

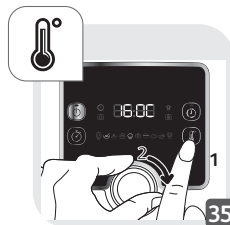
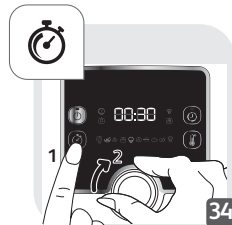
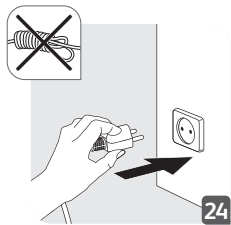
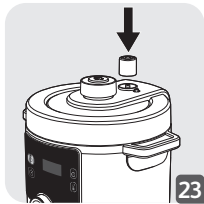
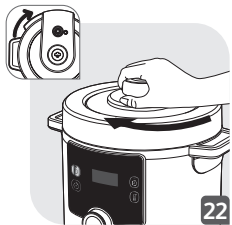

4

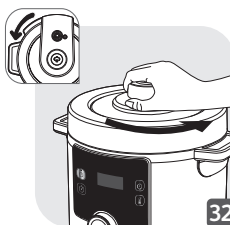
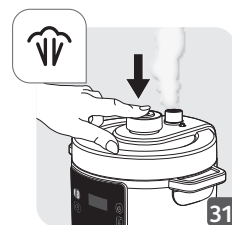
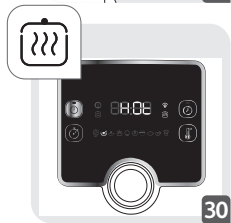
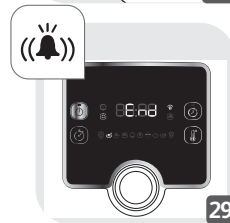
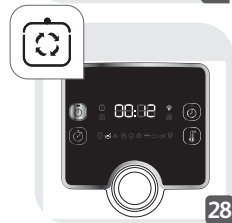
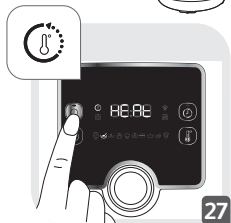

5

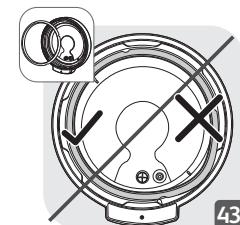
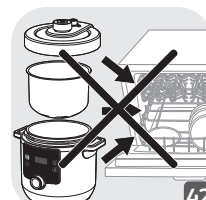
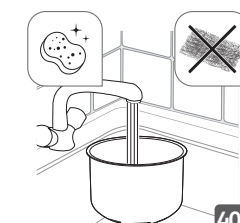
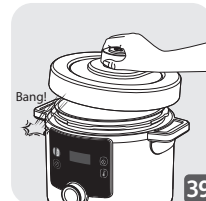
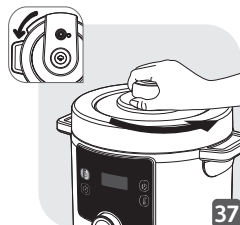

KK

5



5

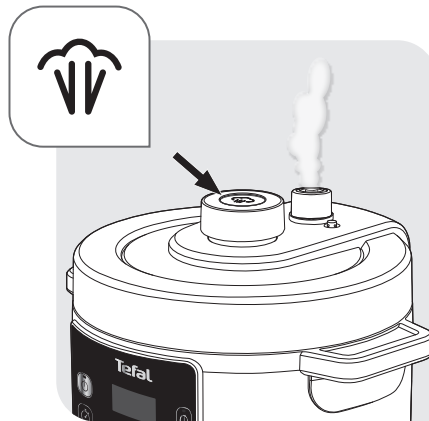

Қауіпсіздік — біздің басты міндетіміз. Біз өнімімізді жоғары қауіпсіздікпен және технология стандарттарымен жобалап, жасап шығардық. Дегенмен кез келген электр құрылғысында туындауы мүмкін қауіптер бар, сондықтан сізді белгілі бір деңгейде күтім көрсетуге және төмендегі нұсқауларды ұстануға шақырамыз.

ҚАУІПСІЗДІК НҰСҚАУЛАРЫ

Уақыт бөліп, төмендегі нұсқаулардың барлығын мұқият оқып шығыңыз және оларды келешекте пайдалану үшін сақтап қойыңыз.

- Құрылғыны және оның керек-жарақтарын дұрыс пайдаланбау құрылғыны зақымдауы және адамды жарақаттауы мүмкін.
- Құрылғы тағамды қысыммен дайындайды. Дұрыс пайдаланбау буға күйіп қалу қауіпін туғызуы мүмкін.
- Сіздің қауіпсіздігіңіз үшін бұл өнім барлық қолданыстағы стандарттар мен ережелерге (Төмен кернеу директивасы, электромагниттік үйлесімділік, тағамға сай материалдар, қоршаған орта, т.б.) сәйкес келеді.
- Пісіруге қажетті жылу көзі құрылғыға қосылған.

1. Қай жерде қауіпсіз пайдаланылады?

- Үйдің ішінде ғана пайдалануға болады.

- Бұл құрылғы тек үйде пайдалануға арналған. Оны мына жағдайларда пайдалануға болмайды және мыналарға кепілдік берілмейді:
 - дүкендердегі, кеңселердегі және басқа жұмыс орталарындағы қызметкерлердің ас үй бөлмелерінде;
 - фермаларда;
 - қонақ үйлерде, мотельдерде және басқа тұрғын үй орталарында;
 - төсек пен таңғы ас берілетін орындарда.
- Құрылғыны қызған пешке немесе ыстық плитаға қоймаңыз. Құрылғыны ашық жалынға немесе тұтанғыш затқа жақын қоймаңыз.
- Тегіс және тұрақты, ыстыққа төзімді жұмыс бетінде, су шашырамайтын жерде қолданыңыз.

2. Кім қауіпсіз пайдаланады?

- Бұл құрылғыны дене, сезу немесе ақыл-ой қабілеттері шектеулі немесе тәжірибесі мен білімі жоқ адамдар (соның ішінде балалар), олардың қауіпсіздігіне жауапты адамның бақылауында болған және одан осы құрылғыны пайдалануға қатысты нұсқау алған жағдайда, пайдалана алады.
- Бұл құрылғыны дене, сезу немесе ақыл-ой қабілеттері шектеулі немесе тәжірибесі мен білімі жеткіліксіз адамдар олардың қауіпсіздігіне жауапты адамның бақылауында болған және

одан осы құрылғыны пайдалануға қатысты нұсқау алған және олар туындайтын қауіптерді түсінген жағдайда пайдалана алады.

- Бұл құрылғыны балалар пайдаланбауы керек. Құрылғыны және оның қуат сымын балалардың қолы жетпейтін жерде сақтаңыз.
- Балалар құрылғымен ойнамауы керек.
- Балалардың құрылғымен ойнамауын қадағалау керек.

3. Жалпы қауіпсіз пайдалану жолы қандай?

- Құрылғыны нұсқаулықта көрсетілгеннен басқа мақсатқа пайдаланбаңыз.
- Тағамды майда қуыру үшін құрылғыны пайдаланбаңыз. Тек қызартып пісіруге рұқсат етіледі.
- Бұл құрылғы залалсыздандырғыш емес. Оны құмыраларды стерильдеу үшін пайдаланбаңыз.
- Бұл құрылғы сыртқы таймер немесе бөлек қашықтан басқару жүйесі арқылы пайдаланылмайды.
- Құралды алып жүру үшін әрқашан құрылғының корпусындағы екі бүйір тұтқасын қолданыңыз. Құрылғы ыстық болса, қолғап киіңіз. Қауіпсіздікті қамтамасыз ету үшін құрылғыны тасымалдамас бұрын қақпақтың бекітілгеніне көз жеткізіңіз.
- Пісіру кәстрөлінің түбі мен қыздыру плитасы тікелей байланыста болу керек. Пісіру кәстрөлі мен қыздыру плитасының арасындағы қандай да бір затты немесе тағам қалдықтарын алып

тастаңыз, себебі ол құрылғының жұмысына әсер етуі мүмкін

- Алма тұздығы, мүкжидектер, рауғаш, арпа жармасы, сұлы ботқасы немесе басқа да дәнді дақылдар, аршылған асбұршақ, кеспе немесе макарон сияқты кейбір тағам түрлері көбіктеніп, көпіршіктеніп, шашырап, клапандарды бітеп тастайтынын ескеріңіз. Тағамның осы түрлерін пісіргенде сақ болыңыз және қолданғаннан кейін клапандарды жақсылап тазалаңыз.
- Қамырдан жасалған тағамды пісірген кезде, тағамды сыртқа шығармау үшін қақпақты ашудан бұрын пешті ақырын шайқаңыз.
- Сүт қосылған белгілі бір рецептілердің көбіктенуі, көпіршіктенуі, төгілуі және клапандарды бітеуі мүмкін екенін ескеріңіз. Осы рецептілерді дайындаған кезде сақ болыңыз және қолданғаннан кейін клапандарды жақсылап тазалаңыз.
- Қысым әсерінен терісінің сыртқы қабаты ісінуі мүмкін етті (мысалы, өгіз тілі) пісіргеннен кейін, ол ісінген болып көрінсе, теріні теспейсіз: күйіп қалуыңыз мүмкін. Оны әзірлемес бұрын тесіңіз.
- Құрылғыны пісіру кәстрөлін салмай немесе пісіру кәстрөліне ингредиенттерді салмай, бос пайдаланбаңыз. Бұдан құрылғы қатты зақымдалуы мүмкін.
- Құрылғыға пісіру кәстрөлінсіз ештеңе салмаңыз.
- Құрылғыны суқоспайқысыммен пайдаланбаңыз, бұл оған қатты зақым келтіруі мүмкін.

- Ескерту: ашаға сұйықтық төгіп алмаңыз.
- Пісіру ыдысын құрылғының қыздыру плитасынан басқа жылу көзімен қыздырмаңыз және басқа кәстрөлді пайдаланбаңыз. Өзірлеу кәстрөлін басқа құрылғылармен пайдалануға болмайды.
- Пісіру кәстрөлін ТЕК құрылғының ішінде пайдаланыңыз. Оны плиталарда, пеште және т.б. құрылғыларда пісіру үшін пайдаланбаңыз.
- Пісіру кәстрөлінің жабыспайтын қабатына зақым келтірмеу үшін пластик немесе ағаш қасықты қолданыңыз. Тамақты тікелей өзірлеу кәстрөлінде кесуге болмайды.
- Құрылғыны берілген нұсқауларға сәйкес тазалау және күтім көрсету жағдайларынан басқа кезде клапандарын ұстамаңыз.
- Клапандары мен қысымды азайту түймесіне бөгде заттарды қоймаңыз. Клапанды ауыстыруға болмайды.
- Бу шығаратын клапандардағы түтіктерді үнемі тексеріп, олардың бітеліп қалмауын қадағалаңыз.
- Қақпақты ашық қалдыру үшін қақпақ пен корпусың арасына шүберек немесе басқа заттар салмаңыз. Бұл тығыздағыш төсемді біржолата зақымдауы мүмкін.
- Қуат сымын үстелдің немесе үстіңгі тақтайдың шетінен іліп қоймаңыз немесе ыстық жерге тигізбеңіз.

4. Пісіру алдында қалай қауіпсіз пайдалануға болады?

- Құрылғыны қолданбас бұрын, қалтқы клапан мен қысым шектегіш клапанның таза екенін тексеріңіз.
- Құрылғыны қолданбас бұрын, тығыздағыш төсемнің қақпаққа дұрыс орнатылғанын тексеріңіз.
- Пісірмес бұрын пісіру кәстрөлінің түбі мен қыздыру плитасының әрқашан таза екеніне көз жеткізіңіз. Жылыту тақтасының ортаңғы бөлігі жылжымалы болуын қадағалаңыз.
- Құрылғыға пісіру кәстрөліндегі MAX белгісінен артық салмаңыз.
- Тасып кету қаупіне жол бермеу үшін тағам және су көлемі бойынша ұсыныстарды ұстаныңыз, әйтпесе құрылғының зақымдалуы және жарақат алуыңыз мүмкін.
- Қысым берілмес бұрын құрылғының дұрыс жабылғанына көз жеткізіңіз.
- Қысымды босату түймесін тығыздағыш қалпында ұстаңыз.

5. Пісіру кезінде қалай қауіпсіз пайдалануға болады?

- Қысым жеткілікті төмендетілмей тұрып, қақпақты ашуға әрекет жасамаңыз. Қалтқы клапан төмен түспей жатып, қақпақты ашуға әрекет жасамаңыз.

- Құралды ешқашан күштеп аспаңыз.
- Пісіру барысында және пісіру аяқталғанда бу шыққан кезде құрылғыдан жылу мен бу шығады. Күйіп қалмау үшін бетіңіз бен қолдарыңызды құрылғыдан алыс ұстаңыз. Пісіру кезінде қақпағын ұстамаңыз.
- Қысым берілгенде құрылғыны жылжытпаңыз. Оны жылжытқан кезде тұтқаларын пайдаланыңыз, қажет болған жағдайда пеш қолғабын киіңіз. Құрылғыны көтеру үшін қақпақ тұтқасын пайдаланбаңыз.
- Құрылғы жұмыс істеп тұрған кезде пісіру кәстрөлін алмаңыз.
- Қызару режимінде тағамды немесе ингредиенттерді ыстық пісіру кәстрөліне қосқанда, шашырау салдарынан пайда болатын күйік қаупінен сақ болыңыз.

6. Пісіріп болғаннан кейін қалай қауіпсіз пайдалануға болады?

- Қақпақты ашар кезде, оны әрқашан қақпақ тұтқасынан ұстаңыз. Қолыңызды бүйір тұтқаларға параллель қойыңыз. Қайнаған су тығыздағыш төсем мен қақпақтың арасында қалып, күйіп қалуыңыз мүмкін.
- Сондай-ақ қақпақты ашар кезде құрылғыдан шыққан буға күйіп қалу қаупінен сақ болыңыз. Будың ақырын шығуы үшін, алдымен қақпақты сәл ғана ашыңыз.

- Құрылғының ыстық бөлшектерін ұстамаңыз. Қолданғаннан кейін қыздыру плитасының беті 2 сағатқа дейін ыстық болуы мүмкін.
- Пайдаланылмайтын болса және тазалау алдында розеткадан суырыңыз. Бөлшектерді салу немесе шешу алдында салқындатып алыңыз.

7. Қалай қауіпсіз тазалауға болады?

- Пісіру кәстрөлінің түбін және қыздыру плитасын қолданған сайын сүртіп тазалаңыз.
- Құрылғыны суға салмаңыз.
- Құрылғыны тазалау үшін пайдалану нұсқаулығын қараңыз. Пісіру кәстрөлін ыдысты және қақпағын сабынды ыстық сумен жууға болады, оларды ыдыс жуғыш машинаға салмаңыз. Құрылғының корпусын дымқыл шүберекпен тазалаңыз.

8. Зақымдалған жағдайда не істеу керек?

- Қуат сымы немесе ашасы зақымдалған құрылғыны, не болмаса құрылғы бұзылғаннан кейін немесе қандай да бір жолмен зақымдалғаннан кейін құрылғыны пайдаланбаңыз. Тексеру, жөндеу немесе реттеу үшін құрылғыны ең жақын мақұлданған қызмет көрсету орталығына қайтарыңыз.
- Өнімді тек өкілетті қызметкер жөндей алады.
- Егер қуат сымы зақымдалса, қауіпті жағдай

туғызбау үшін оны мақұлданған қызмет көрсету орталығында ауыстырту керек. Басқа сымдармен бірге берілген қуат сымын ауыстырмаңыз.

- Тығыздағыш төсемге зақым келтірмеңіз. Зақымдалған жағдайда оны бекітілген қызмет көрсету орталығына апарып, ауыстыруын сұраңыз.
- Тығыздағыш төсемді 2 жыл сайын немесе тығыздағыш төсемнің тозғанын немесе ауыстыруды қажет ететінін байқасаңыз, одан жиі ауыстырыңыз.
- Тек өзіңіздегі модельге сәйкес келетін қосалқы бөлшектерді қолданыңыз. Бұл әсіресе тығыздағыш төсем мен пісіру ыдысы үшін өте маңызды.
- Мақұлданған қызмет көрсету орталығында сатылатын қосалқы бөлшектерді ғана қолданыңыз.
- Құрылғыны өндіруші ұсынбаған керек-жарақ саптамаларын пайдалану жарақаттануға себеп болуы мүмкін.
- Құрылғыда жинақпен берілген пісіру кәстрелінің орнына басқа пісіру кәстрелдерін пайдаланбаңыз. Пісіру кәстрелін тек осы өніммен бірге пайдалануға арналған түпнұсқа қосалқы бөлшекпен ауыстырыңыз.
- Қолданыстағы ережелерге сәйкес қажетсіз болып қалған құрылғыны қоқысқа тастамас

бұрын, (оны розеткадан суырып, қуат сымын кесу арқылы) құрылғының жұмыс істемейтінін қамтамасыз ету керек.

Бірінші кезекте қоршаған ортаны қорғау маңызды!



- ① Құрылғыңыздың құрамында қалпына келтіруге немесе қайта өңдеуге болатын құнды материалдар бар.
- ⇒ Оны жергілікті тұрмыстық қалдықтарды жинайтын жерде қалдырыңыз.

9. Кепілдік қашан қолданылады?

- Кепілдік пісіру кәстрелінің әдеттен тыс тозуына және сырылуына қолданылмайды.
- Құрылғыны бірінші рет қолданудан бұрын пайдалану нұсқаулығын мұқият оқып шығыңыз. Құрылғы осы нұсқауларға сәйкес қолданылмаса, өндіруші жауапты болмайды және кепілдіктің күші жойылады.
- Коммерциялық мақсатқа пайдаланған, орынсыз пайдаланған немесе нұсқаулар орындалмаған жағдайда, өндіруші өзіне жауапкершілік алмайды және кепілдік қолданылмайды.

ӘНІМНІҢ БАРЛЫҚ БӨЛІГІ

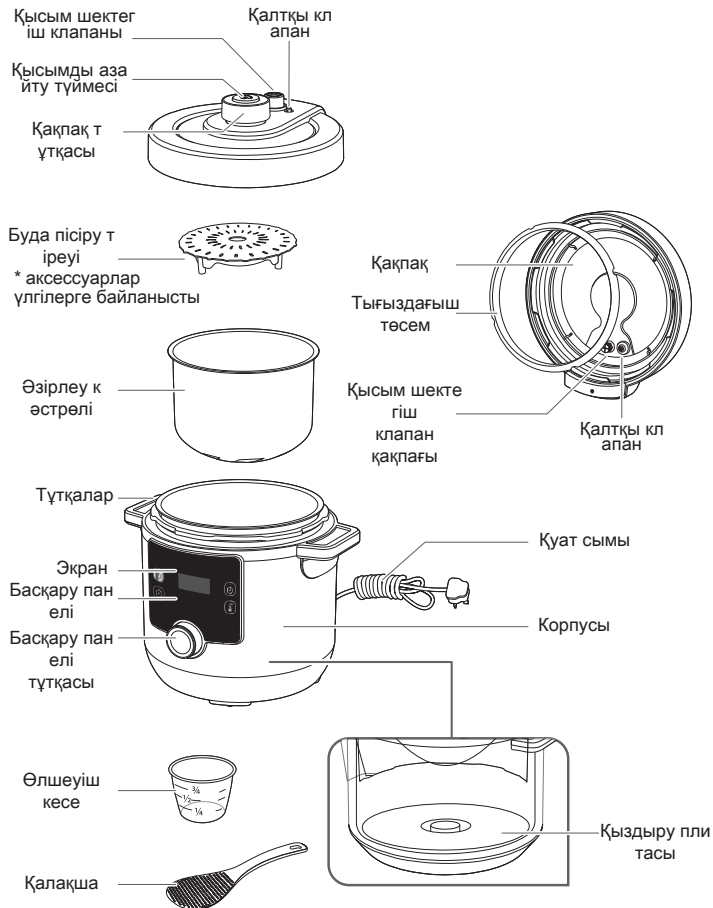

БАСҚАРУ ПАНЕЛІМЕН ТАНЫСУ



КҮЙ ТУРАЛЫ ХАБАРЛАР

HE10

Құрылғы қосылған кездегі қарсы алу хабары.

01:30

Уақыт көрсету. Бұл мысалда: 1 сағат 30 минут.

11.4C

Температураны көрсету. Бұл мысалда: 11.4 Цельсий градусы.

AU60

Бағдарламаның стандартты автоматты температура/уақыт параметрі бар екенін көрсетеді. Оны өзгерту мүмкін емес.

88:88

Алдын ала қыздыру кезеңінде температура көтеріліп жатқанын көрсетеді.

HEAE

Құрылғының алдын ала қыздырылғанын көрсетеді.

AEAD

Бағдарламаның аяқталғанын көрсетеді.

8H0E

Құрылғының жылуды сақтау күйінде екенін көрсетеді.

SEOP

Бағдарламаның үзілгенін көрсетеді.

88:88

Құрылғының күту режимінде екенін көрсетеді.

Қысқаша нұсқаулықтағы суреттерде (х-сурет) көрсетілген бөлшектерді қараңыз.

БІРІНШІ ПАЙДАЛАНУДАН БҰРЫН

1. Қаптамасынан шығару

- Құрылғыны қаптамасынан шығарыңыз, бірінші рет пайдаланар алдында пайдалану нұсқаулығын оқып шығуға уақыт бөліңіз.
- Бірінші рет пайдаланарда құрылғыдан жарнамалық жапсырмаларды (бар болса) алыңыз.

2. Қақпақты ашыңыз

- Қақпағын ашу үшін қақпақ тұтқасынан ұстап, сағат тіліне қарсы бұраңыз да, қақпақты жоғары көтеріңіз (1 және 2-суреттер).

Ескертпе: қақпағын көтерген кезде, пісіру кәстрөлі қақпаққа жабысып тұруы мүмкін. Бұл — қалыпты жағдай және жай ғана өнімнің жақсы тұмшаланғанын көрсетеді. Пісіру кәстрөлін ашқан кезде, пісіру кәстрөлінің өнімге қатты түсіп кетпеуі үшін әрқашан қақпағын ақырын ашыңыз.

- Құрылғыны тегіс жерге қойыңыз. Барлық қорғаныш материал мен керек-жарақты құрылғының ішкі жағынан алыңыз (3-сурет).

3. Құрылғының барлық бөлшегін тазалау

3a. Қақпағын, пісіру кәстрөлін және керек-жарақтарын тазалаңыз

- Қақпақты, пісіру кәстрөлін және керек-жарақтарды жұмсақ губкамен және сабынды ыстық сумен тазалаңыз (4-сурет).
- Қақпағын, пісіру кәстрөлін және керек-жарақтарды құрғатыңыз (5-сурет)
- Пісіру ыдысын тазалау үшін қырғышты немесе абразивті губканы қолданбаңыз, себебі оның пісіру кәстрөлінің жабыспайтын қабатын зақымдауы мүмкін (40-сурет).
- Құрылғыны суға салмаңыз (41-сурет).
- Егер құрылғыңызды байқаусызда суға батырып немесе суды тікелей қыздыру плитасына төгіп алсаңыз, оны жөндеу үшін мақұлданған қызмет көрсету орталығына апарыңыз.
- Ыдыс жуғышқа қақпағы мен пісіру кәстрөлін салмаңыз (42-сурет).
- Ыдыс жуғышта тек ожауды, өлшеуіш кесені және бу себетін ғана жууға болатынын ескеріңіз.

3b. Тығыздағыш төсемді тазалау

- Тығыздағыш төсемді қақпағынан алыңыз да, оны жұмсақ губкамен және сабынды ыстық сумен тазалаңыз (7 және 8-суреттер).
- Оны жақсылап құрғатыңыз.
- Тығыздағыш төсемді тығыздағыш төсем тірегінің үстіне қойып, орнына басып салыңыз (9-сурет). Тығыздағыш төсемнің тығыздағыш төсем тірегінің артында тұруын қамтамасыз ету үшін мықтап басыңыз.

- Тығыздағыш төсемді қақпаққа салғаннан кейін, қақпақты тез ашатын болсаңыз, онда пісіру кәстрелі қақпаққа жабысып қалуы мүмкін (37 және 38-суреттер). Пісіру кәстрелі қақпағынан босатылғанша бірнеше секунд күтіңіз (39-сурет).

Ескертпе: Бұл — қалыпты жағдай және жай ғана өнімнің жақсы тұмшаланғанын көрсетеді. Пісіру кәстрелін ашқан кезде пісіру кәстрелінің өнімге қатты түсіп кетпеуі үшін әрқашан қақпағын ақырын ашыңыз.

ЕСКЕРТУ: Құрылғыны ешқашан тығыздағыш төсемсіз пайдаланбаңыз (44-сурет).

3с. Клапандарын тазалау

- Қысым шектегіш клапанды тазалау үшін қақпақтың жоғарғы жағындағы түтіктен қысымды шектегіш клапанды алыңыз (10-сурет). Оны жұмсақ губкамен және сабынды ыстық сумен тазалаңыз (11-сурет). Құрғатқаннан кейін қысым шектегіш клапанды қақпақтың жоғарғы жағындағы түтікке жалғамас бұрын, құбыр түтігінің таза екенін тексеріңіз (12-сурет). Қысым шектегіш клапанның дұрыс қойылғанына көз жеткізіңіз, ол жоғары және төмен жылжып тұру керек.
- Қысым шектегіш клапанның қақпағын тазалау үшін шектегіш клапан қақпағын қақпақтың ішінен бұрап алыңыз (13-сурет). Оны жұмсақ губкамен және сабынды ыстық сумен тазалаңыз (14-сурет). Құрғатқаннан кейін, қысым шектегіш клапан қақпағын кері қақпақтың ішіне бұрап салмас бұрын құбыр түтігінің таза екенін тексеріңіз (15-сурет).
- Қалтқы клапанды тазалау үшін қалтқы клапан тығыздағышын қақпақтан шығарып алыңыз, қалтқы клапан қақпақтан шығарылатын етіп қақпақты жайлап басыңыз (16-сурет). Қалтқы клапанның тығыздағышын

және қалтқы клапанды жұмсақ губкамен және сабынды ыстық сумен тазалаңыз (17-сурет). Құрғатқаннан кейін қалтқы клапанды қақпаққа салыңыз да, қалтқы клапан тығыздағышын орнына салыңыз (18-сурет). Қалтқы клапанды дұрыс қойыңыз, ол жоғары-төмен қозғала алуы керек.

3d. Құрылғының корпусын тазалау

- Құрылғының корпусын дымқыл шүберекпен тазалаңыз.
- Құрылғыны суға салмаңыз (41-сурет).
- Қыздыру плитасын құрғақ шүберекпен сүртіңіз.

ПАЙДАЛАНУ ЖӨНІНДЕГІ НҰСҚАУЛЫҚ

1. Ингредиенттерді пісіру кәстреліне салу

- Пісіру кәстрелін корпусынан алыңыз.
- Ингредиенттерді пісіру кәстрелінің ішіне салыңыз.
- Тағам мен сұйықтық деңгейі ешқашан пісіру кәстреліндегі максималды деңгейден аспауы керек (19-сурет).
- Сусыздандырылған көкөністер немесе күріш сияқты қысым режимінде пісіру кезінде ұлғайтылатын тағамды пісірген кезде, пешті оның сыйымдылығының жартысынан астамына дейін толтырмаңыз.

2. Пісіру кәстрелін корпусқа салыңыз

- Пісіру кәстрелі түбінің таза және құрғақ екеніне көз жеткізіңіз және қыздыру плитасынан тамақ қалдықтарын алып тастаңыз (20-сурет).
- Пісіру кәстрелін корпусына салыңыз (21-сурет).
- Құрылғыны ешқашан пісіру кәстрелін салмай пайдаланбаңыз.

3. Қақпақты жабу және бекіту

- Тығыздағыш төсемнің қақпаққа мықтап орналастырылғанын тексеріңіз (43-сурет).
- Қақпақтың тұтқасынан ұстап, қақпақты құрылғыға салыңыз да, оның құлпын ашу үшін сағат тілімен бұраңыз (22-сурет).

4. Қысым шектегіш клапанын тіреу

- Қысым шектегіш клапанды қақпаққа дұрыс орналастырыңыз (23-сурет). Клапанның аздап бос тұратынын ескеріңіз, бұл — қалыпты жағдай.











5. Құрылғыны қосу

- Қуат сымын толығымен жазып, оны желіге қосыңыз (24-сурет).
- Құрылғы дыбыстық белгі шығарады, экран жыпылықтайды да, **HEHO** көрсетіледі.

6. Пісіру бағдарламасын таңдау және іске қосу

- Әр бағдарламаның әдепкі уақыты мен температурасы бар және қақпақтың белгілі бір орналасуын қажет етеді, пісіру бағдарламалары кестесін қарап шығыңыз:



ПІСІРУ БАҒДАРЛАМАЛАРЫ КЕСТЕСІ

Пісіру бағдарламасы белгісесі	Пісіру бағдарламасы атауы	Әдепкі пісіру уақыты	Реттелетін уақыт	Әдепкі температура	Реттелетін температура	Әдепкі қысым	10 мин – 12 сағ аралығында кешіктіріп бастау	24 сағатқа дейін жылуды сақтау	Қақпақ күйі		
									Қақпақ жабық және құлыпталған	Қақпақ жабық, бірақ құлыпталмаған	Қақпақ ашық
	Бұқтыру	30 мин	1 мин – 2 сағ	114 С	Жоқ	70 кПа	Иә	Иә	•		
	Сорпа	12 мин	1 мин – 2 сағ	114 С	Жоқ	70 кПа	Иә	Иә	•		
	Қызартып қуыру/ майда араластыру	20 мин	1 мин – 1 сағ	160 С	Иә, 100 С – 160 С	Жоқ	Жоқ	Жоқ			•
	Бумен әзірлеу	10 мин	1 мин – 2 сағ	114 С	Жоқ	70 кПа	Иә	Иә	•		
	Қыздырып пісіру	40 мин	1 мин – 2 сағ	160 С	Иә, 100 С – 160 С	Жоқ	Иә	Иә		•	
	Баяу әзірлеу/ Төмен температурада әзірлеу	4 сағ	30 мин – 12 сағ	85 С	Иә, 55 С – 95 С	Жоқ	Иә	Жоқ	•	•	
	Күріш	12 мин	1 мин – 2 сағ	114 С	Жоқ	70 кПа	Иә	Иә	•		
	Йогурт/нан көтеру	8 сағ	30 мин – 12 сағ	30 С	Иә, 22 С – 40 С	Жоқ	Жоқ	Жоқ	•	•	
	Сұлы үлпегі/ботқа	15 мин	1 мин – 2 сағ	100 С	Жоқ	Жоқ	Иә	Иә		•	
	Қол режимі	30 мин	1 мин – 4 сағ	80 С	Иә, 70 С – 160 С	Жоқ	Жоқ	Иә	•	•	•

Ескертпе: пісіру кезінде қақпақтан, әсіресе қысым шектегіш клапаннан аздап бу шығатыны байқалуы мүмкін. Бұл — қалыпты жағдай және қысым артқан кезде пайда болады.



Бұқтыру бағдарламасы

- Ингредиенттерді пісіру кәстрөліне салыңыз да, қақпақты толығымен жауып бекітіңіз.
- Бұқтыру бағдарламасына  қол жеткізу үшін басқару панелінің тұтқасын оң жаққа бұраңыз. Экранда әдепкі пісіру уақыты көрсетіледі.
- Қосымша:  түймесін басып, басқару панелінің тұтқасын (уақытты арттыру үшін) оң жаққа немесе сол жаққа (уақытты азайту үшін) бұрап, қажетті уақытты орнатыңыз.
- Пісіру бағдарламасын іске қосу үшін  түймесін басыңыз.
- Бағдарлама алдын ала қыздыру кезеңін бастайды. Экранда оның орнына  және  көрсетіледі де, алдын ала қыздыру шамының индикаторы  жанады.
- Алдын ала қыздыру кезеңі аяқталғаннан кейін, құрылғы автоматты түрде пісіру кезеңіне ауысады. Экранда кері санақ көрсетіледі де, пісіру орындалып жатқанын білдіретін шам индикаторы  жанады.
- Пісіру барысында құрылғыда қысым пайда болып, қалтқы клапанды жоғары көтереді. Қысымды азайтпай тұрып, қақпақты ашуға болмайтынын хабарлау үшін қысым бар екенін білдіретін шам индикаторы  жанады.
- Кері санақ аяқталғаннан кейін, құрылғы дыбыстық белгі шығарады да, экранда  көрсетіледі.
- Бірнеше секундтан кейін құрылғы автоматты түрде жылуды сақтау кезеңіне ауысады. Экранда  көрсетіледі де, жылуды сақтау шамының индикаторы  жанады.

- Кез келген уақытта бағдарламаны тоқтату үшін  түймесін 3 секунд басып тұрыңыз.



Сорпа бағдарламасы



- Ингредиенттерді пісіру кәстрөліне салыңыз да, қақпақты толығымен жауып, бекітіңіз.
- Сорпа бағдарламасына  қол жеткізу үшін басқару панелінің тұтқасын оң жаққа бұраңыз. Экранда әдепкі пісіру уақыты көрсетіледі.
- Қосымша:  түймесін басып, басқару панелінің тұтқасын (уақытты арттыру үшін) оң жаққа немесе сол жаққа (уақытты азайту үшін) бұрап, қажетті уақытты орнатыңыз.
- Пісіру бағдарламасын іске қосу үшін  түймесін басыңыз.
- Бағдарлама алдын ала қыздыру кезеңін бастайды. Экранда оның орнына  және  көрсетіледі де, алдын ала қыздыру шамының индикаторы  жанады.
- Алдын ала қыздыру кезеңі аяқталғаннан кейін, құрылғы автоматты түрде пісіру кезеңіне ауысады. Экранда кері санақ көрсетіледі де, пісіру орындалып жатқанын білдіретін шам индикаторы  жанады.
- Пісіру барысында құрылғыда қысым пайда болып, қалтқы клапанды жоғары көтереді. Қысымды азайтпай тұрып, қақпақты ашуға болмайтынын хабарлау үшін қысым бар екенін білдіретін шам индикаторы  жанады.
- Кері санақ аяқталғаннан кейін, құрылғы дыбыстық белгі шығарады да, экранда  көрсетіледі.
- Бірнеше секундтан кейін құрылғы автоматты түрде жылуды сақтау кезеңіне ауысады. Экранда  көрсетіледі.

көрсетіледі де, жылуды сақтау шамының индикаторы  жанады.

- Кез келген уақытта бағдарламаны тоқтату үшін  түймесін 3 секунд басып тұрыңыз.





Қызартып қуыру/Майда араластыру бағдарламасы

- Қызартып қуыру/майда араластыру бағдарламасына  қол жеткізу үшін басқару панелінің тұтқасын оң жаққа бұраңыз. Экранда әдепкі пісіру уақыты көрсетіледі.
- Қосымша:  түймесін басып, басқару панелінің тұтқасын (уақытты арттыру үшін) оң жаққа немесе сол жаққа (уақытты азайту үшін) бұрап, қажетті уақытты орнатыңыз.
- Қосымша:  түймесін басып, басқару панелінің тұтқасын оң жаққа (температураны арттыру үшін) немесе сол жаққа (температураны азайту үшін) бұрап, қажетті температураны орнатыңыз.
- Пісіру бағдарламасын іске қосу үшін  түймесін басыңыз.
- Бағдарлама алдын ала қыздыру кезеңін бастайды. Экранда оның орнына  және  көрсетіледі де, алдын ала қыздыру шамының индикаторы  жанады.
- Алдын ала қыздыру кезеңі аяқталғаннан кейін, құрылғы автоматты түрде пісіру кезеңіне ауысады. Экранда кері санақ көрсетіледі де, пісіру орындалып жатқанын білдіретін шам индикаторы  жанады.
- Пісіру кәстрөліне ингредиенттерді салып, майда қуыру үшін қақпағын ашық ұстаңыз.
- Кері санақ аяқталғаннан кейін, құрылғы дыбыстық белгі шығарады да, экранда  көрсетіледі.

- Бірнеше секундтан кейін құрылғы автоматты түрде күту режиміне ауысады. Экранда  көрсетіледі.
- Кез келген уақытта бағдарламаны тоқтату үшін  түймесін 3 секунд басып тұрыңыз.







Бумен әзірлеу бағдарламасы





- Пісіру кәстрөліне 150 мл (3/4 кесе) су құйып, ингредиенттерді бу себетіне салыңыз да, бу себетін пісіру кәстрөлінің жоғарғы жағына қойыңыз. Қақпағын толық жауып құлыптаңыз.
- Бумен әзірлеу бағдарламасына  қол жеткізу үшін басқару панелінің тұтқасын оң жаққа бұраңыз. Экранда әдепкі пісіру уақыты көрсетіледі.
- Қосымша:  түймесін басып, басқару панелінің тұтқасын (уақытты арттыру үшін) оң жаққа немесе сол жаққа (уақытты азайту үшін) бұрап, қажетті уақытты орнатыңыз.
- Пісіру бағдарламасын іске қосу үшін  түймесін басыңыз.
- Бағдарлама алдын ала қыздыру кезеңін бастайды. Экранда оның орнына  және  көрсетіледі де, алдын ала қыздыру шамының индикаторы  жанады.
- Алдын ала қыздыру кезеңі аяқталғаннан кейін, құрылғы автоматты түрде пісіру кезеңіне ауысады. Экранда кері санақ көрсетіледі де, пісіру орындалып жатқанын білдіретін шам индикаторы  жанады.
- Пісіру барысында құрылғыда қысым пайда болып, қалтқы клапанды жоғары көтереді. Қысымды азайтпай тұрып, қақпақты ашуға болмайтынын хабарлау үшін қысым бар екенін білдіретін шам индикаторы  жанады.

- Кері санақ аяқталғаннан кейін, құрылғы дыбыстық белгі шығарады да, экранда  көрсетіледі.
- Бірнеше секундтан кейін құрылғы автоматты түрде жылуды сақтау кезеңіне ауысады. Экранда  көрсетіледі де, жылуды сақтау шамының индикаторы  жанады.
- Кез келген уақытта бағдарламаны тоқтату үшін  түймесін 3 секунд басып тұрыңыз.







Қыздырып пісіру бағдарламасы







- Дайындалған тағамды пісіру кәстрөліне салыңыз, бірақ қақпақты құлыптамаңыз.
- Қыздырып пісіру бағдарламасына  қол жеткізу үшін басқару панелінің тұтқасын оң жаққа бұраңыз. Экранда әдепкі пісіру уақыты көрсетіледі.
- Қосымша:  түймесін басып, басқару панелінің тұтқасын (уақытты арттыру үшін) оң жаққа немесе сол жаққа (уақытты азайту үшін) бұрап, қажетті уақытты орнатыңыз.
- Қосымша:  түймесін басып, басқару панелінің тұтқасын оң жаққа (температураны арттыру үшін) немесе сол жаққа (температураны азайту үшін) бұрап, қажетті температураны орнатыңыз.
- Пісіру бағдарламасын іске қосу үшін  түймесін басыңыз.
- Бағдарлама алдын ала қыздыру кезеңін бастайды. Экранда оның орнына  және  көрсетіледі де, алдын ала қыздыру шамының индикаторы  жанады.

- Алдын ала қыздыру кезеңі аяқталғаннан кейін, құрылғы автоматты түрде пісіру кезеңіне ауысады. Экранда кері санақ көрсетіледі де, пісіру орындалып жатқанын білдіретін шам индикаторы  жанады.
- Кері санақ аяқталғаннан кейін, құрылғы дыбыстық белгі шығарады да, экранда  көрсетіледі.
- Бірнеше секундтан кейін құрылғы автоматты түрде жылуды сақтау кезеңіне ауысады. Экранда  көрсетіледі де, жылуды сақтау шамының индикаторы  жанады.
- Кез келген уақытта бағдарламаны тоқтату үшін  түймесін 3 секунд басып тұрыңыз.









Баяу әзірлеу/төмен температурада әзірлеу бағдарламасы





- Ингредиенттерді пісіру кәстрөліне салыңыз да, қақпағын жабыңыз.
- Баяу әзірлеу/төмен температурада әзірлеу бағдарламасына  қол жеткізу үшін басқару панелінің тұтқасын оң жаққа бұраңыз. Экранда әдепкі пісіру уақыты көрсетіледі.
- Қосымша:  түймесін басып, басқару панелінің тұтқасын (уақытты арттыру үшін) оң жаққа немесе сол жаққа (уақытты азайту үшін) бұрап, қажетті уақытты орнатыңыз.
- Қосымша:  түймесін басып, басқару панелінің тұтқасын оң жаққа (температураны арттыру үшін) немесе сол жаққа (температураны азайту үшін) бұрап, қажетті температураны орнатыңыз.
- Пісіру бағдарламасын іске қосу үшін  түймесін басыңыз.

- Бағдарлама алдын ала қыздыру кезеңін бастайды. Экранда оның орнына  және  көрсетіледі де, алдын ала қыздыру шамының индикаторы  жанады.
- Алдын ала қыздыру кезеңі аяқталғаннан кейін, құрылғы автоматты түрде пісіру кезеңіне ауысады. Экранда кері санақ көрсетіледі де, пісіру орындалып жатқанын білдіретін шам индикаторы  жанады.
- Кері санақ аяқталғаннан кейін, құрылғы дыбыстық белгі шығарады да, экранда  көрсетіледі.
- Бірнеше секундтан кейін құрылғы автоматты түрде күту режиміне ауысады. Экранда  көрсетіледі.
- Кез келген уақытта бағдарламаны тоқтату үшін  түймесін 3 секунд басып тұрыңыз.



Күріш бағдарламасы



- Ингредиенттерді пісіру кәстрөліне салыңыз да, қақпақты толығымен жауып бекітіңіз.
- Күріш бағдарламасына  қол жеткізу үшін басқару панелінің тұтқасын оң жаққа бұраңыз. Экранда әдепкі пісіру уақыты көрсетіледі.
- Қосымша:  түймесін басып, басқару панелінің тұтқасын (уақытты арттыру үшін) оң жаққа немесе сол жаққа (уақытты азайту үшін) бұрап, қажетті уақытты орнатыңыз.
- Пісіру бағдарламасын іске қосу үшін  түймесін басыңыз.
- Бағдарлама алдын ала қыздыру кезеңін бастайды. Экранда оның орнына  және  көрсетіледі де, алдын ала қыздыру шамының индикаторы  жанады.

- Алдын ала қыздыру кезеңі аяқталғаннан кейін, құрылғы автоматты түрде пісіру кезеңіне ауысады. Экранда кері санақ көрсетіледі де, пісіру орындалып жатқанын білдіретін шам индикаторы  жанады.
- Пісіру барысында құрылғыда қысым пайда болып, қалтқы клапанды жоғары көтереді. Қысымды азайтпай тұрып, қақпақты ашуға болмайтынын хабарлау үшін қысым бар екенін білдіретін шам индикаторы  жанады.
- Кері санақ аяқталғаннан кейін, құрылғы дыбыстық белгі шығарады да, экранда  көрсетіледі.
- Бірнеше секундтан кейін құрылғы автоматты түрде жылуды сақтау кезеңіне ауысады. Экранда  көрсетіледі де, жылуды сақтау шамының индикаторы  жанады.
- Кез келген уақытта бағдарламаны тоқтату үшін  түймесін 3 секунд басып тұрыңыз.



Йогурт/нан көтеру бағдарламасы



Йогурт/нан көтеру бағдарламасын йогурт немесе ашытқы қамырын/кондитерлік өнім қамырын әзірлеу үшін пайдалануға болады.

- Ингредиенттерді пісіру кәстрөліне салыңыз да, қақпағын жабыңыз. Ашықты қамыр қою кезінде қамырды тікелей пісіру кәстрөлінде илей аласыз, одан кейін пісіру кәстрөлін корпусына қойып, қақпағын жабыңыз.
- Йогурт/нан көтеру бағдарламасына  қол жеткізу үшін басқару панелінің тұтқасын оң жаққа бұраңыз. Экранда әдепкі пісіру уақыты көрсетіледі.
- Қосымша:  түймесін басып, басқару панелінің тұтқасын (уақытты арттыру үшін) оң жаққа немесе сол

жаққа (уақытты азайту үшін) бұрап, қажетті уақытты орнатыңыз.

- Қосымша:  түймесін басып, басқару панелінің тұтқасын оң жаққа (температураны арттыру үшін) немесе сол жаққа (температураны азайту үшін) бұрап, қажетті температураны орнатыңыз.
- Пісіру бағдарламасын іске қосу үшін  түймесін басыңыз.
- Бағдарлама алдын ала қыздыру кезеңін бастайды. Экранда оның орнына  және  көрсетіледі де, алдын ала қыздыру шамының индикаторы  жанады.
- Алдын ала қыздыру кезеңі аяқталғаннан кейін, құрылғы автоматты түрде пісіру кезеңіне ауысады. Экранда кері санақ көрсетіледі де, пісіру орындалып жатқанын білдіретін шам индикаторы  жанады.
- Кері санақ аяқталғаннан кейін, құрылғы дыбыстық белгі шығарады да, экранда  көрсетіледі.
- Бірнеше секундтан кейін құрылғы автоматты түрде күту режиміне ауысады. Экранда  көрсетіледі.
- Кез келген уақытта бағдарламаны тоқтату үшін  түймесін 3 секунд басып тұрыңыз.

Сұлы үлпегі/ботқа бағдарламасы



- Ингредиенттерді пісіру кәстрөліне салыңыз да, қақпақты толығымен жауып бекітіңіз.
- Сұлы үлпегі/Ботқа бағдарламасына  қол жеткізу үшін басқару панелінің тұтқасын оң жаққа бұраңыз. Экранда әдепкі пісіру уақыты көрсетіледі.
- Қосымша:  түймесін басып, басқару панелінің тұтқасын (уақытты арттыру үшін) оң жаққа немесе сол







жаққа (уақытты азайту үшін) бұрап, қажетті уақытты орнатыңыз.

- Пісіру бағдарламасын іске қосу үшін  түймесін басыңыз.
- Бағдарлама алдын ала қыздыру кезеңін бастайды. Экранда оның орнына  және  көрсетіледі де, алдын ала қыздыру шамының индикаторы  жанады.
- Алдын ала қыздыру кезеңі аяқталғаннан кейін, құрылғы автоматты түрде пісіру кезеңіне ауысады. Экранда кері санақ көрсетіледі де, пісіру орындалып жатқанын білдіретін шам индикаторы  жанады.
- Кері санақ аяқталғаннан кейін, құрылғы дыбыстық белгі шығарады да, экранда  көрсетіледі.
- Бірнеше секундтан кейін құрылғы автоматты түрде жылуды сақтау кезеңіне ауысады. Экранда  көрсетіледі де, жылуды сақтау шамының индикаторы  жанады.
- Кез келген уақытта бағдарламаны тоқтату үшін  түймесін 3 секунд басып тұрыңыз.



Қол режимі

- Ингредиенттерді пісіру кәстрөліне салып, рецептіге байланысты қақпағын жабыңыз немесе жаппаңыз.
- Қол режиміне  қол жеткізу үшін басқару панелінің тұтқасын оң жаққа бұраңыз. Экранда әдепкі пісіру уақыты көрсетіледі.
- Қосымша:  түймесін басып, басқару панелінің тұтқасын (уақытты арттыру үшін) оң жаққа немесе сол жаққа (уақытты азайту үшін) бұрап, қажетті уақытты орнатыңыз.

- Қосымша:  түймесін басып, басқару панелінің тұтқасын оң жаққа (температураны арттыру үшін) немесе сол жаққа (температураны азайту үшін) бұрап, қажетті температураны орнатыңыз.
- Пісіру бағдарламасын іске қосу үшін  түймесін басыңыз.
- Бағдарлама алдын ала қыздыру кезеңін бастайды. Экранда оның орнына  және  көрсетіледі де, алдын ала қыздыру шамының индикаторы  жанады.
- Алдын ала қыздыру кезеңі аяқталғаннан кейін, құрылғы автоматты түрде пісіру кезеңіне ауысады. Экранда кері санақ көрсетіледі де, пісіру орындалып жатқанын білдіретін шам индикаторы  жанады.
- Кері санақ аяқталғаннан кейін, құрылғы дыбыстық белгі шығарады да, экранда  көрсетіледі.
- Бірнеше секундтан кейін құрылғы автоматты түрде күту режиміне ауысады. Экранда  көрсетіледі.
- Кез келген уақытта бағдарламаны тоқтату үшін  түймесін 3 секунд басып тұрыңыз.

7. Кешіктіріп бастау функциясын пайдалану

Кешіктіріп бастау пісіруді кейін бастау мақсатында құрылғыны алдын ала орнатып қою үшін пайдалы болуы мүмкін.

- Жоғарыдағы 6-бөлімде сипатталған қадамдарды орындап, алдымен бағдарламаны таңдаңыз.
- Таңдалған бағдарламаны бастамас бұрын,  түймесін басыңыз. Экран кешіктіріп бастауға арналған әдепкі уақытты көрсетеді.
- Басқару панелінің тұтқасын оң жаққа (уақытты арттыру үшін) немесе сол жаққа (уақытты азайту үшін) бұрап,

қажетті уақытты орнатыңыз.

-  түймесін басыңыз. Экранда кешіктіріліп бастау кері санағы көрсетіледі. Алдын ала орнатылған уақыт өткеннен кейін, құрылғы автоматты түрде пісіруді бастайды.

8. Қақпақты ашыңыз

- Қалтқы клапан көтерілсе және қысым аздығын білдіретін шам индикаторы  жанса, қақпақты ашпаңыз.
- Пісіру аяқталғаннан кейін, қысымды 2 түрлі жолмен азайтуға болады:

Табиғи шығару: Пісіру аяқталғаннан кейін немесе бағдарламаны тоқтатқаннан кейін құрал өздігінен салқындатылады да, қысым табиғи түрде шығады. Табиғи босату кезінде кәстрөлде қалған қысымның әсерінен тағам қатты пісіп кетуі мүмкін. Пісіру процесін дереу тоқтату үшін қолмен шығару әдісін қолданыңыз.

Қолмен шығару: Қақпақтың жоғарғы жағындағы қысымды азайту түймесін басыңыз. Пісіру кәстрөлінің ішіндегі тағамның мөлшеріне байланысты бірнеше секундтан бірнеше минутқа дейін уақыт кетуі мүмкін (34-сурет).

ЕСКЕРТУ: Құрылғыдан шығатын ыстық будан сақ болыңыз. Бетіңіз бен қолдарыңызды шығатын будан аулақ ұстаңыз (45-сурет).

- Қақпағын ашу үшін қолыңызды бүйір тұтқаларына параллель етіп қойып, қақпақ тұтқасынан ұстаңыз да, сағат тіліне қарсы бұрап, қақпақты көтеріңіз (35 және 36-суреттер).

ЕСКЕРТУ: Пісіру кәстрөлінен шығатын ыстық будан абай болыңыз.

9. Құрылғыны қуат көзінен ажырату

- Пайдаланғаннан кейін, құрылғыны электр желісінен ажыратыңыз және тазартудан бұрын кем дегенде 2 сағат суытыңыз.

10. Қолданғаннан кейін тазалау

- Құрылғыны әр қолданғаннан кейін тазалап отырыңыз.
- Тазалау алдында құрылғыны кем дегенде 2 сағатқа салқындатыңыз.
- Тазалау туралы нұсқауларды 3-бөлімнен қараңыз. **БІРІНШІ ПАЙДАЛАНУ АЛДЫНДА** бөлімінде құрылғының барлық бөлшектерін тазалаңыз.

11. Техникалық қызмет көрсету бойынша кеңестер

- Уақыт өте келе пісіру кәстрелінің ұзақ уақыт қолданылуын қамтамасыз ету үшін тағамды оның ішінде кеспеңіз.
- Жинақпен бірге берілген керек-жарақтарды пайдаланыңыз. Металл керек-жарақтарды қолданбаңыз, олардың кәстрөлдегі жабыспайтын жабынды зақымдауы мүмкін.
- Пайдаланғаннан кейін тығыздағыш төсемде тағамыңыздың иісі сақталып қалуы мүмкін. Бұл
 - қалыпты жағдай; силиконның температурасы төмен болған кезде ашылатын және температура төмендегеннен кейін жабылатын тесіктері аз. Тығыздағыш төсемнің иісін кетіру үшін сіз:
 - Силикон сақинасын ыдыс жуғыш машинаға салыңыз
 - Пісіру кәстреліне 1 кесе сірке суын, 1 кесе су құйып, 1 лимонды үлкен етіп турап салып, бумен пісіру бағдарламасын 2 минут қосыңыз, одан кейін будың табиғи түрде шығарылуына мүмкіндік беріңіз.
- Зақымдалған жағдайда тығыздағыш төсемді 2 жыл сайын немесе одан ертерек ауыстырып тұрыңыз.

ТЕХНИКАЛЫҚ АҚАУЛАРДЫ ЖОЮ НҰСҚАУЛЫҒЫ

Мәселе	Ықтимал себептер	Шешімдер
Қақпақ ашылмайды	Өзірлеу кәстреліндегі қысымға байланысты ашылмауы мүмкін.	Пісіру кәстрелінің ішіндегі қысымды кетіру үшін қысымды азайту түймесін үздіксіз басыңыз. Қысым толық шыққанша бірнеше минут кетуі мүмкін.
	Пісіру кәстреліндегі қысым толық шығарылды, бірақ қалтқы клапан кептеліп қалды, себебі ол тым лас және сондықтан төмен жылжымайды.	<p>a. Құрылғыны кем дегенде 2 сағат суыту арқылы қысымды толық шығарыңыз.</p> <p>b. Қалтқы клапанның саңылауына іспара немесе ұзын зат салу арқылы қалтқы клапанды ақырын төмен қарай итеріңіз. Егер бұл көмектеспесе, құрылғыны мақұлданған қызмет көрсету орталығына апарыңыз.</p> <p>c. Келесі пайдалану үшін қалтқы клапанды жақсылап тазалап құрғатыңыз.</p>
Қақпақ жабылмайды	Тығыздағыш төсем дұрыс орнатылмаған.	Тығыздағыш төсемді тиісінше орнатыңыз.
	Пісіру кәстрелінде бу шығаратын ыстық ингредиенттер бар.	Қақпақты қайтадан жаппас бұрын, пісіру кәстреліндегі ингредиенттер салқындағанша күтіңіз.
	Қалтқы клапан тым ласпанғандықтан бітеліп қалған, сондықтан төмен қарай жылжымайды.	<p>a. Қалтқы клапанның саңылауына іспара немесе ұзын зат салу арқылы қалтқы клапанды ақырын төмен қарай итеріңіз. Егер бұл көмектеспесе, құрылғыны мақұлданған қызмет көрсету орталығына апарыңыз.</p> <p>b. Келесі пайдалану үшін қалтқы клапанды мұқият тазалап, құрғатыңыз.</p>
Қақпақты ашқан кезде, пісіру кәстрелі қақпаққа жабысып қалады.	Қақпақтың жабылған күйі немесе бағыты дұрыс емес.	Нұсқаулыққа сәйкес қақпақты дұрыс бағытпен жабыңыз.
Қақпақты ашқан кезде, пісіру кәстрелі қақпаққа жабысып қалады.	Тығыздағыш төсем сору әсерін орындады.	Пісіру кәстрелі қақпақтан өздігінен босайды. Бұл — қалыпты жағдай және жай ғана өнімнің жақсы тұмшаланғанын көрсетеді. Пісіру кәстрелін ашқан кезде, пісіру кәстрелінің өнімге қатты түсіп кетпеуі үшін әрқашан қақпағын ақырын ашыңыз.

Мәселе	Ықтимал себептер	Шешімдер
Қысым шектегіш клапаннан қысымның қарқынды шығарылуы.	Ішкі қысым жұмыс қысымынан немесе ішкі қысым қауіпсіздік қысымынан асады.	Қысым шектегіш клапанын, қалтқы клапанын және қақпақты жақсылап тазалаңыз. Егер қалтқы клапанынан әлі де бу шығып тұрса, құрылғыны өкілетті адамның тексеруі, жөндеуі немесе реттеуі үшін жақын жердегі мақұлдаған қызмет көрсету орталығына жайтарыңыз.
	Қысым шектегіш клапан дұрыс қалыпта қойылмаған.	Қысым шектегіш клапанын орнына түсіру үшін оны абайлап бұраңыз/басыңыз. Ыстық бұдан абай болыңыз. Қауіпсіз қалыпта тұрыңыз және пеш қолғабын киіңіз.
	Қысымды басқару элементтерінің ақаулы болуынан қысым түседі.	Құрылғыны мақұлданған қызмет көрсету орталығына жөндеуге беріп жіберіңіз.
Қалтқы клапаннан қысымды үздіксіз азайтыңыз.	Қалқымалы клапанда қалдық бар.	<p>a. Пісіру кәстрелінің ішіндегі қысымды кетіру үшін қысымды азайту түймесін үздіксіз басыңыз. Қысым толық шыққанша бірнеше минут кетуі мүмкін.</p> <p>b. Тазалау алдында құрылғыны кем дегенде 2 сағат салқындатыңыз.</p> <p>c. Пісіруді қайта бастамас бұрын қалтқы клапанды тазалап құрғатыңыз.</p>
	Қалтқы клапан бітеліп қалған.	<p>a. Пісіру кәстрелінің ішіндегі қысымды кетіру үшін қысымды азайту түймесін үздіксіз басыңыз. Қысым толық шыққанша бірнеше минут кетуі мүмкін.</p> <p>b. Тазалау алдында құрылғыны кем дегенде 2 сағат салқындатыңыз.</p> <p>c. Пісіруді қайта бастамас бұрын қалтқы клапанды тазалап құрғатыңыз.</p>

Мәселе	Ықтимал себептер	Шешімдер
Қақпағынан бу шығады.	Тығыздағыш төсем дұрыс орнатылмаған.	Тығыздағыш төсемді алып, тазалаңыз да, оны дұрыс күйде қайта орнатыңыз.
	Тығыздағыш төсем лас.	Тығыздағыш төсемді алып, тазалаңыз да, оны дұрыс күйде қайта орнатыңыз.
	Тығыздағыш төсем зақымдалған, пісіру кәстрелінің шеті зақымдалған.	Құрылғыны мақұлданған қызмет көрсету орталығына жөндеуге беріп жіберіңіз.
Тағам піспеген	Қатты/сұйық ингредиенттердің қатынасы дұрыс емес.	Рецептінің мөлшерлерін дәлме-дәл қолдана отырып қайталап көріңіз.
	Қуат көзінде қуат жоқ.	Үйдегі электр желісін тексеріңіз.
Цифрлық экранда E0 көрсетіледі.	Қысым қосқышында ақау бар.	Құрылғыны мақұлданған қызмет көрсету орталығына жөндеуге беріп жіберіңіз.
Цифрлық экранда E1 көрсетіледі.	Температура датчигінде ақау бар.	Құрылғыны мақұлданған қызмет көрсету орталығына жөндеуге беріп жіберіңіз.
Цифрлық экранда E2 көрсетіледі.	Қақпақ пісіру бағдарламасы үшін дұрыс қойылмаған. Әр бағдарлама үшін арнайы қақпақ қалпы қажет.	Пісіру бағдарламасына қажет қақпақтың күйін тексеріп, реттеңіз, осы нұсқаулықтың 6-бөліміндегі пісіру бағдарламалары кестесін қараңыз. Қақпақ дұрыс қойылғаннан кейін, бағдарламаны қайта іске қосыңыз. Егер мәселе шешілмесе, құрылғыны мақұлданған қызмет көрсету орталығына жөндеуге беріп жіберіңіз.

TEFAL/T-FAL* ХАЛЫҚАРАЛЫҚ ШЕКТЕУЛІ КЕПІЛДІГІ

 www.tefal.com

Бұл өнімді кепілдік мерзімі ішінде және одан кейін TEFAL/T-FAL* компаниясы жөндейді.

Аксессуарлар, шығыс материалдар және түпкі пайдаланушы ауыстыратын бөлшектер TEFAL/T-FAL компаниясының

www.tefal.com веб-сайтында сипатталғандай жергілікті нарықта қолжетімді болса, оларды сатып алуға болады

Кепілдік:**

Бекітілген елдер тізімінде көрсетілгендей, TEFAL/T-FAL осы өнімді сатып алудың бастапқы күнінен немесе жеткізу күнінен бастап осы елдерде*** кепілдік мерзімі ішінде материалдардағы немесе дайындау сапасындағы кез келген өндірістік ақауға қатысты кепілдік береді. Өндірушінің халықаралық кепілдігі ақаулы өнімдер бастапқы сипаттамаларына сәйкес келуі үшін, оларды жөндеу немесе ауыстыру және қажетті жұмыс күшін қолдану арқылы қалпына келтіруге қатысты барлық шығынды қамтиды. TEFAL/T-FAL таңдауы бойынша ақаулы өнімді жөндеудің орнына балама немесе жетілдірілген алмастырғыш өнім берілуі мүмкін. Осы кепілдікке сәйкес TEFAL/T-FAL компаниясының жалғыз міндеттемесі және сіздің айрықша шешіміңіз осындай жөндеу немесе ауыстыру әрекетімен шектеледі.

Шарттар мен ерекше жағдайлар:

Сатып алғаныңызды дәлелдейтін түбіртек болмаса, TEFAL/T-FAL кез келген өнімді жөндеуге немесе ауыстыруға міндетті емес. Өнімді тікелей апаруға немесе тапсырыс берілген жеткізілім арқылы (немесе пошта қызметінің балама әдісімен) өкілетті TEFAL/T-FAL қызмет көрсету орталығына тиісінше орап, қайтару керек. Өр елдің өкілетті қызмет көрсету орталықтарының толық мекенжайлары TEFAL/T-FAL веб-сайтында (www.tefal.com) берілген немесе оларды бірге берілген елдер тізіміндегі тұтынушыларға қызмет көрсету орталығына хабарласу арқылы білуге болады. Сатып алғаннан кейін ең жақсы қызметті ұсыну және тұтынушылардың қанағаттанушылығын үнемі арттыру үшін TEFAL/T-FAL өз өнімін жөндеген немесе өкілетті TEFAL/T-FAL қызмет көрсету орталығында айырбастаған барлық тұтынушыға қанағаттану туралы сауалнама жіберуі мүмкін. Бұл кепілдік тек тұрмыстық мақсатқа сатып алынған және пайдаланылатын өнімдерге ғана қолданылады және дұрыс пайдаланбау, ұқыпсыздық, TEFAL/T-FAL нұсқаулықтарын сақтамау, өнімді өзгерту немесе рұқсатсыз жөндеу, иесінің дұрыс орамауы немесе тасымалдаушының дұрыс пайдаланбауы салдарынан туындаған кез келген зақымға қолданылмайды. Ол сондай-ақ қалыпты тозуға, техникалық қызмет көрсетуге немесе шығыс бөлгірлерін ауыстыруға, сондай-ақ мына әрекеттерге қолданылмайды:

- суды немесе тұтынылатын материалдарды дұрыс пайдаланбау
- механикалық зақым, шамадан тыс жүктеме
- өнімге судың, шаңның немесе жәндіктердің түсіп кетуі (жәндіктерге арналған функциялары бар құрылғыларды қоспағанда)
- найзағай немесе қуат жарқылы салдарынан зақымдалу
- қағын кетіру (пайдалану жөніндегі нұсқаулыққа сәйкес қағын кетіру керек)
- өрт, су тасқыны және т. б. секілді жазатайым оқиғалар
- өнімдегі кез келген шыны немесе фарфор жабдықтың зақымдалуы
- кәсіби немесе коммерциялық мақсатқа пайдалану
- өнім идентификаторында немесе спецификацияда көрсетілгендей қате көрнеуге немесе жиілікке байланысты зақымдалу немесе нашар нәтижелер

Тұтынушылардың заңды құқықтары:

Осы TEFAL/T-FAL халықаралық кепілдігі тұтынушының заңда белгіленген құқықтарына немесе жойылмайтын не шектелмейтін құқықтарына, сондай-ақ тұтынушы тауарды сатып алған бөлшек сатушыға қатысты құқықтарына әсер етпейді. Бұл кепілдік тұтынушыға белгілі бір заңды құқықтар береді, ал тұтынушының мемлекетке және елге байланысты әртүрлі болатын басқа заңды құқықтары болуы мүмкін. Тұтынушы осындай құқықтарды өз қалауы бойынша қолдана алады. ***Егер өнім тізімдегі елде сатып алынса, содан кейін тізімде көрсетілген басқа елде пайдаланса, онда TEFAL/T-FAL халықаралық кепілдік мерзімі, өнім тізімде көрсетілген елде ұзақ кепілдік мерзімімен сатып алынса да, пайдалану еліне арналған кезең болып табылады. Өнімді пайдалану елінде TEFAL/T-FAL жергілікті кенесі арқылы сатпаса, жөндеу процесіне ұзақ уақыт кетуі мүмкін. Егер өнімді жаңа пайдалану елінде жөндеу мүмкін болмаса, TEFAL/T-FAL халықаралық кепілдігі бойынша оған ұқсас немесе балама өніммен (мүмкіндігінше бағасы бірдей) алмастыруға болады. *TEFAL тұрмыстық техникалары Америка мен Жапония секілді кейбір аумақтарда T-FAL брендімен белгілі. TEFAL/T-FAL — Groupe SEB компаниясының тіркелген сауда белгілері.

Кепілдік бойынша шағым беріңіз келсе, осы құжатты анықтама алу үшін сақтаңыз.

****Тек Австралия үшін:**

Біздің өнімдеріміз австралиялық тұтынушылар құқығын қорғау туралы заңға сәйкес жойылмайтын кепілдіктермен жеткізіледі. Елеулі ақау болған жағдайда, ауыстыруға немесе ақшаны қайтаруға және басқа себебі бар шығындар мен залалдар үшін өтемақы алуға құқығыңыз бар. Тауар сапаға сәйкес келмесе және ақаулық елеулі ақаулық болмаса, тауарды жөндеуге немесе ауыстырып беруін сұрауға да құқығыңыз бар.

****Тек Үндістан үшін:**

Tefal өнімніңізге 2 жылдық кепілдік беріледі. Кепілдік тек ақаулы өнімді жөндеуге қолданылады, бірақ TEFAL таңдауы бойынша ақаулы өнімді жөндеудің орнына оны ауыстыруы мүмкін. Тұтынушы өзіндегі өнімді жөндеу үшін міндетті түрде TEFAL SERVICE APP смартфон қолданбасы немесе **1860-200-1232, дүйсенбі-сенбі күндері 09:00–18:00 аралығындағы жұмыс уақытында** TEFAL тұтынушыларды қолдау орталығына қоңырау шалу арқылы қызмет көрсету туралы өтінішін тіркеу керек. Пошта арқылы қайтарылған тауарлар кепілдікке кірмейді. Сатып алғаныңыз дәлелі ретінде тұтынушы осы мөр басылған кепілдік картасымен бірге салық жүкқұжатын да ұсынуы керек.

ДЯКУЄМО ЗА ТЕ, ЩО ОБРАЛИ TEFAL

Вітаємо вас у світі швидкого приготування смачної їжі!

Turbo Cuisine — це нове слово у світі каструль: Легше. Смачніше. Просто краще!

Пристрій Turbo Cuisine, що створений за цими принципами, допомагає вам заощадити час, готуючи апетитні домашні страви в максимально зручний і простий спосіб.

Ще раз дякуємо за те, що вітаєте нас на своїй кухні. Час разом створити кулінарний шедевр!

ЗМІСТ

Короткий ілюстрований посібник із початку роботи	807
Рекомендації Tefal щодо техніки безпеки	813
Усі компоненти виробу	824
Знайомство з панеллю керування	825
Інструкції з використання та чищення	826
Усунення технічних несправностей	843
Міжнародна обмежена гарантія Tefal	846

1

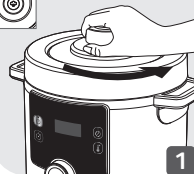

1

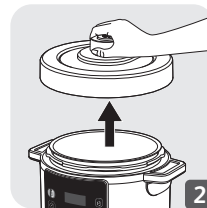

2

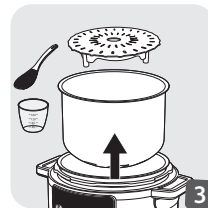

3

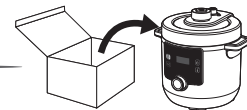

2



4



5

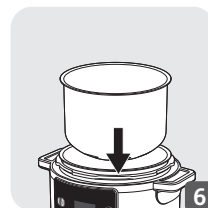

6

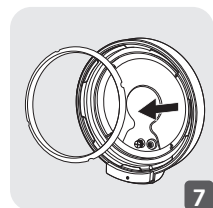

7

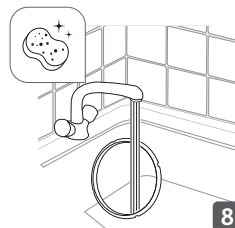

8

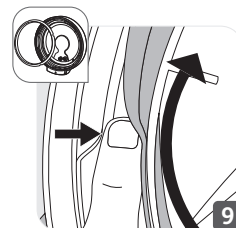

9

UK

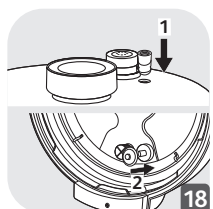
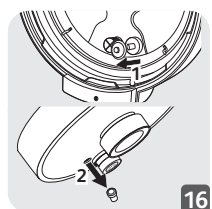
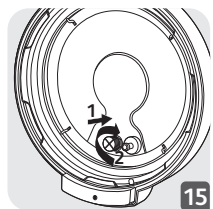
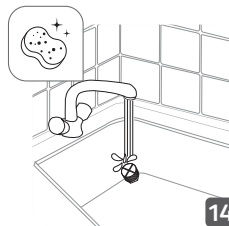
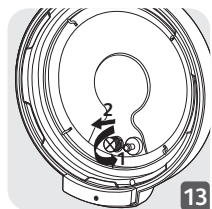
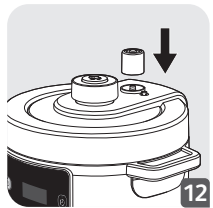
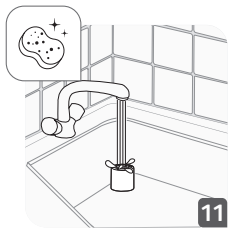
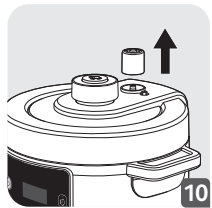

3

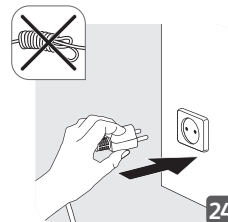
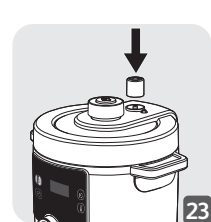
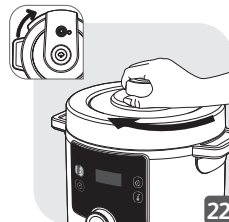
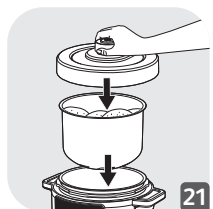
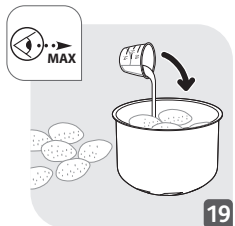

4

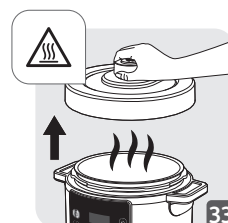
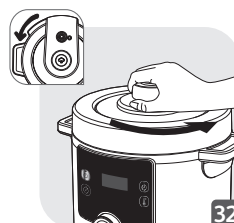
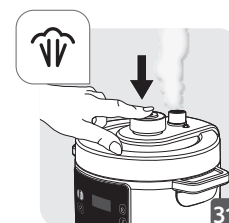
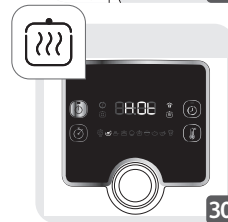
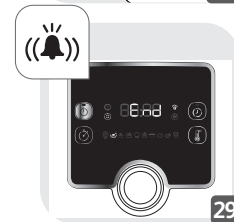
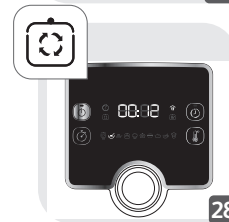
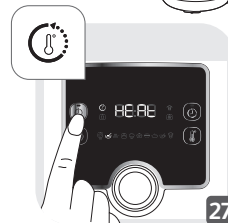
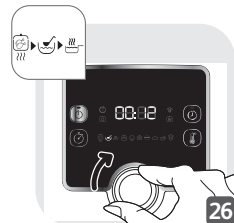



5

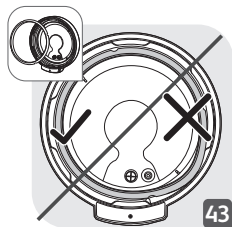
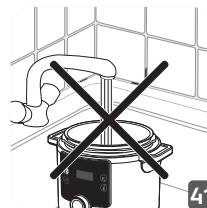
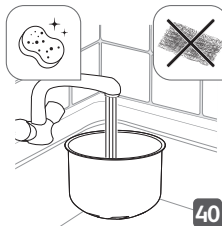
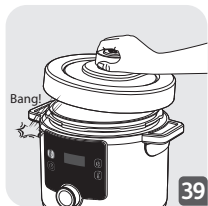
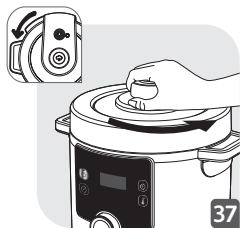

5





OK

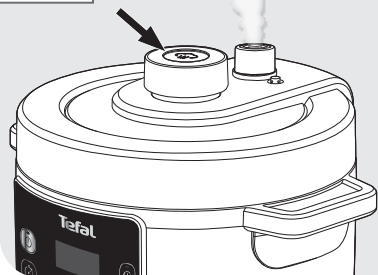
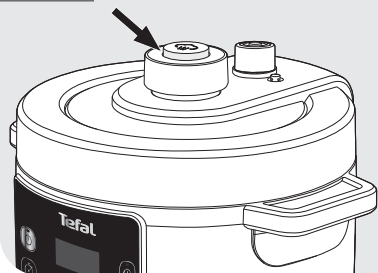

РЕКОМЕНДАЦІЇ TEFAL ЩОДО ТЕХНІКИ БЕЗПЕКИ

Безпека — це наш абсолютний пріоритет. Ми проектуємо й виготовляємо наші вироби відповідно до найвищих стандартів безпеки й технологічної якості. Проте із цим приладом, як із будь-яким іншим електричним виробом, пов'язані певні потенційні ризики, тому ми радимо вам бути обережними й дотримуватися наведених нижче інструкцій.

ПРАВИЛА БЕЗПЕКИ

Уважно прочитайте наведені нижче інструкції та збережіть їх для подальшого використання.

- Неналежне використання приладу й відповідних аксесуарів може призвести до його пошкодження або травми користувача.
- Прилад призначений для приготування їжі під тиском. Його неналежне використання пов'язане з ризиками опіків від гарячої пари.
- Для вашої безпеки цей виріб відповідає чинним нормам і правилам (директивам про низьку напругу, електромагнітну сумісність, охорону навколишнього середовища тощо).
- До складу приладу включено джерело тепла, що необхідне для приготування.

1. Де приладом можна користуватися безпечно?

- Лише в приміщенні.

- Цей прилад розроблений виключно для побутового використання. Прилад не може використовуватися за наведених нижче умов, на які не поширюється гарантія:
 - у кухонних приміщеннях, відведених для персоналу в магазинах, офісах та інших робочих приміщеннях;
 - на фермах;
 - клієнтами в готелях, мотелях та інших комерційних житлових приміщеннях;
 - у закладах, що надають послуги ночівлі та сніданок.
- Не ставте прилад у гарячу піч або на гарячу варильну панель. Не ставте прилад поблизу відкритого вогню або вогнебезпечного предмета.
- Використовуйте прилад на рівній, стійкій і жаротривкій робочій поверхні, де його не дістануть бризки води.

2. Хто може безпечно користуватися приладом?

- Цей прилад не призначений для використання особами (зокрема, дітьми) з обмеженими фізичними, сенсорними чи розумовими здібностями або особами, які не мають достатньо досвіду та знань, необхідних для використання приладу, окрім випадків, коли

вони використовують прилад під наглядом або були проінструктовані стосовно його використання особою, відповідальною за їхню безпеку.

- Використання приладу особами зі зниженими фізичними, сенсорними або розумовими здібностями або відсутністю досвіду та знань можливе лише за умов, що вони отримали необхідні інструкції щодо безпечного використання приладу та розуміють пов'язану із цим небезпеку або під наглядом інших осіб.
- Цей прилад не повинен використовуватися дітьми. Тримайте прилад і його шнур живлення в недоступному для дітей місці.
- Діти не повинні грати з приладом.
- Не допускайте, щоб діти гралися з приладом.

3. Загальні правила безпечного користування приладом

- Не використовуйте прилад у цілях, для яких він не призначений.
- Не використовуйте прилад для смаження їжі в олії. Дозволяється лише підсмажування.
- Цей прилад не забезпечує стерилізацію. Не використовуйте його для стерилізації посуду.
- Цей прилад не призначений для роботи від зовнішнього таймера чи окремої системи дистанційного керування.

- Під час перенесення приладу завжди тримайте його за дві бічні ручки на корпусі. Якщо прилад гарячий, використовуйте рукавички. Заради безпеки перед перенесенням приладу переконайтеся, що кришка зафіксована.
- Нижня частина чаші й нагрівальна пластина мають бути в безпосередньому контакті. Видаліть будь-які предмети або залишки їжі з-поміж чаші й нагрівальної пластини: в іншому випадку характеристики приладу можуть погіршитися.
- Зауважте, що деякі види харчових продуктів, як-от яблучний сік, журавлина, ревінь, ячмінь, вівсяна або інша крупа, горох, локшина чи макарони, можуть утворювати піну й розбризкуватися, забиваючи клапани. Під час приготування таких продуктів будьте уважні, а після приготування ретельно очищуйте клапани.
- Якщо ви готуєте страви з тіста, обережно струсіть скороварку перед відкриттям кришки, щоб уникнути викидання їжі.
- Зауважте, що під час приготування деяких страв із молоком, може утворюватися піна, що забруднюватиме клапани. Під час приготування таких страв будьте уважні, а після приготування ретельно очищуйте клапани.
- Після приготування м'яса із зовнішнім шаром шкіри (як-от коров'ячого язика), що під тиском може набрякнути, не протикайте шкіру відразу

після приготування: це може призвести до опіку. Проткніть її до початку приготування.

- Не вмикайте прилад, коли він порожній — без чаші для приготування або інгредієнтів усередині. Це може призвести до серйозного пошкодження приладу.
- Не заповнюйте прилад без чаші.
- Не використовуйте прилад під тиском, якщо до нього не залито воду, бо це може серйозно пошкодити його.
- Увага: не проливайте рідину на роз'єм.
- Не нагрівайте чашу для приготування за допомогою будь-якого іншого джерела тепла, окрім нагрівальної пластини приладу, і не використовуйте жодну іншу чашу. Не використовуйте чашу для приготування з іншими приладами.
- Використовуйте чашу для приготування ЛИШЕ в цьому приладі. Не застосовуйте її для приготування на варильній панелі, у печі тощо.
- Щоб уникнути пошкодження антипригарного покриття чаші для приготування, використовуйте пластикову або дерев'яну ложку. Не ріжте їжу безпосередньо в чаші для приготування.
- Торкатися клапанів можна лише під час процедур чищення та обслуговування приладу відповідно до наданих інструкцій.
- Не кладіть сторонні предмети в клапани й на кнопку скидання тиску. Не намагайтеся замінити клапан.

- Регулярно перевіряйте канали всередині клапанів, що використовуються для відведення пари: вони не мають бути заблоковані.
- Не кладіть ганчірку або щось інше між кришкою та корпусом, намагаючись залишити кришку трошки відчиненою. Це може призвести до пошкодження ущільнювальної прокладки без можливості відновлення.
- Не давайте шнуру живлення звисати з краю столу чи стільниці або торкатися гарячої поверхні.

4. Правила безпечного користування приладом перед приготуванням

- Перед початком використання приладу переконайтеся, що поплавковий клапан і клапан обмеження тиску чисті.
- Перед початком використання приладу переконайтеся, що ущільнювальна прокладка правильно встановлена в кришку.
- Стежте за тим, щоб дно чаші для приготування і нагрівальна пластина завжди були чистими. Переконайтеся, що центральна частина нагрівальної пластини рухається.
- Не заповнюйте прилад вище максимальної позначки на чаші для приготування.
- Дотримуйтеся рекомендацій щодо кількості продуктів і води, щоб уникнути википання

води — це може призвести до пошкодження приладу й травми користувача.

- Перш ніж стравити в приладі тиск, переконайтеся, що його належним чином закрито.
- Тримайте кнопку скидання тиску в положенні ущільнення.

5. Правила безпечного користування приладом під час приготування

- Не намагайтеся відкрити кришку, доки тиск не зменшиться належним чином. Не намагайтеся відкрити кришку, доки поплавковий клапан не буде внизу.
- Ніколи не намагайтеся відкрити прилад силою.
- Під час приготування і випускання пари на етапі його завершення з приладу виходять тепло та пара. Щоб уникнути опіків, тримайте обличчя та руки на достатній відстані від приладу. Не торкайтеся кришки під час приготування.
- Не переносьте прилад, коли той під тиском. Для перенесення тримайте прилад за ручки й за потреби використовуйте рукавички. Не намагайтеся підняти прилад за ручку на кришці.
- Не виймайте чашу для приготування, поки прилад працює.
- У режимі підсмажування будьте обережні, щоб не отримати опіків від бризок, коли кладете інгредієнти в гарячу чашу для приготування.

6. Правила безпечного користування приладом після приготування

- Відкриваючи кришку, завжди тримайте її за ручку. Руки мають бути розташовані паралельно бічним ручкам. Між ущільнювальною прокладкою та кришкою може залишитися гаряча вода, яка може спричинити опік.
- Пам'ятайте про ризик опіків через пару, що виходить із приладу, коли ви відкриваєте кришку. Відкривайте кришку обережно, щоб пара виходила поступово.
- Не торкайтеся гарячих елементів приладу. Після використання нагрівальна пластина може залишатися гарячою до 2 годин.
- Коли прилад не використовується, а також після його чищення від'єднайте його від електричної розетки. Перш ніж установлювати чи знімати будь-які елементи приладу, дозвольте йому охолонути

7. Правила безпечного користування приладом під час чищення

- Очищуйте дно чаші для приготування і нагрівальну пластину кожного разу після використання.
- Не занурюйте прилад у воду.
- Дотримуйтеся інструкцій з очищення приладу. Чашу для приготування і кришку можна мити в

гарячій мильній воді; не кладіть їх у посудомийну машину. Очищуйте корпус приладу вологою тканиною.

8. Що робити в разі пошкодження?

- Не користуйтеся приладом із пошкодженим шнуром живлення, штепсельною вилкою, після порушень в роботі приладу, потрапляння в нього рідини або пошкодження. Поверніть прилад для огляду, ремонту або налаштування до найближчого авторизованого сервісного центру.
- Тільки уповноважений персонал може ремонтувати прилад.
- У разі виявлення пошкоджень шнур живлення необхідно замінити в авторизованому сервісному центрі, щоб уникнути небезпечних ситуацій. Не замінюйте шнур живлення з комплекту іншими шнурами.
- Не пошкоджуйте ущільнювальну прокладку. У разі пошкодження замініть її в авторизованому сервісному центрі.
- Замінюйте ущільнювальну прокладку кожні два роки або частіше, якщо бачите, що вона зношена або потребує заміни.
- Використовуйте лише належні запасні деталі до своєї моделі. Це правило зокрема стосується ущільнювальної прокладки та чаші для приготування.

- Використовуйте лише ті запасні частини, що продаються в авторизованих сервісних центрах.
- Використання аксесуарів, що не рекомендовані виробником приладу, може призвести до травмування.
- Не використовуйте в приладі інші чаші для приготування замість комплектної. Замініть чашу для приготування лише оригінальною, що призначена для цього виробу.
- Відповідно до чинних нормативних вимог перед утилізацією приладу, який більше не використовуватиметься, його потрібно вивести з ладу (витягнувши та обрізавши шнур живлення).

Найважливіше — це захист навколишнього середовища!



- ① Прилад містить багато матеріалів, які можуть бути перероблені або повторно використані.
- ⇒ Здайте його в місцевий пункт збирання побутових відходів.

9. У яких випадках діє гарантія?

- Гарантія не поширюється на зношення чаші для приготування через нормальне використання.
- Перш ніж починати користування приладом, ознайомтеся із цими інструкціями. Будь-яке використання, що їй не відповідає, звільнює

виробника від будь-якої відповідальності та призводить до анулювання гарантії.

- У разі будь-якого застосування в комерційних цілях або неналежного використання, а також у разі недотримання інструкцій виробник не несе відповідальності, а гарантія не застосовується.

УСІ КОМПОНЕНТИ ВИРОБУ

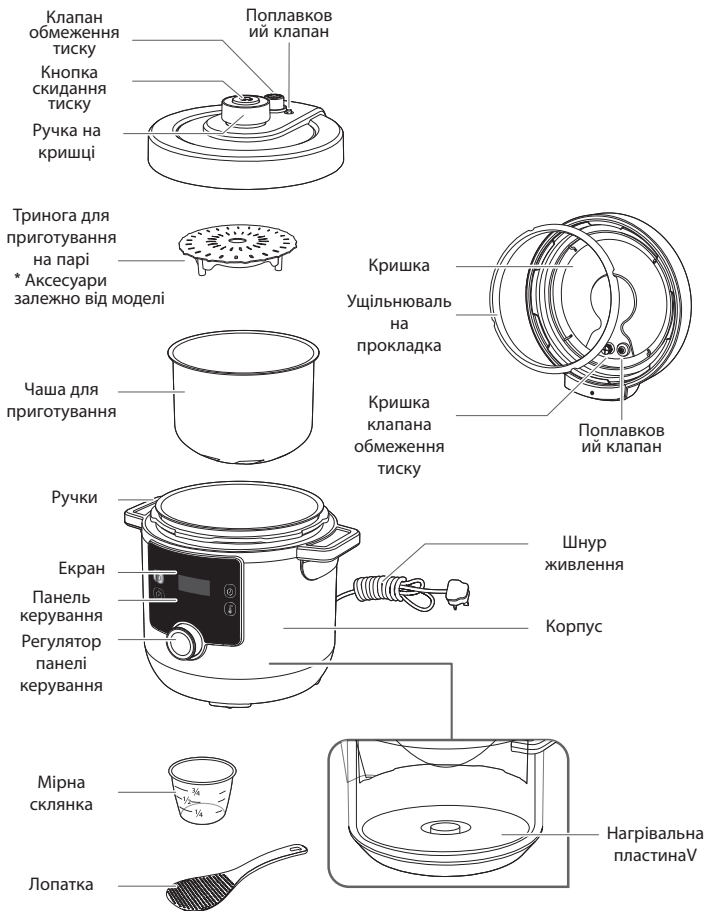

ЗНАЙОМСТВО З ПАНЕЛЛЮ КЕРУВАННЯ

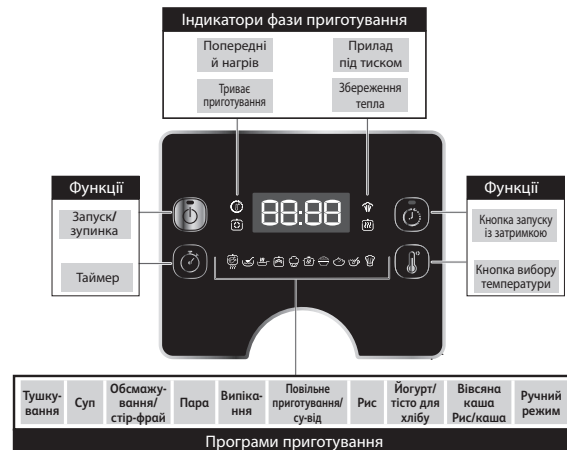

ПОВІДОМЛЕННЯ ПРО СТАН

HE 10

Привітальне повідомлення після ввімкнення приладу.

01:30

Відображення часу. У цьому прикладі: 1 година 30 хвилин.

114°C

Відображення температури. У цьому прикладі: 114 градусів Цельсія.

AU 60

Вказує, що в програмі є налаштування температури/часу за замовчуванням. Його не можна змінити

00:00

Вказує на збільшення температури на етапі попереднього підігрівання.

HE AE

Вказує, що прилад перебуває в режимі попереднього підігрівання.

HE AD

Вказує, що програму завершено.

HE OE

Вказує, що прилад перебуває в режимі збереження тепла.

SE OP

Вказує, що виконання програми перервано.

00:00

Вказує, що прилад перебуває в режимі очікування.

ІНСТРУКЦІЇ З ВИКОРИСТАННЯ ТА ЧИЩЕННЯ

Використовуйте малюнки, посилання на які мають вигляд «(мал. х)», з розділу «Короткий посібник із початку роботи».

ПЕРЕД ПЕРШИМ ВИКОРИСТАННЯМ

1. Зніміть пакування

- Вийміть прилад із пакування і прочитайте інструкції перед першим використанням.
- Перед першим використанням зніміть із приладу всі рекламні наліпки, якщо вони є.

2. Відкрийте кришку

- Щоб зняти кришку, візьміться за ручку на ній, поверніть її проти годинникової стрілки й підніміть кришку (мал. 1 і 2).

Примітка. Коли ви піднімаєте кришку, чаша для приготування може не відчепитися. Це нормальне явище, яке свідчить про належну герметичність приладу. Щоб уникнути раптового падіння чаші для приготування під час відкривання кришки, завжди відкривайте її обережно.

- Поставте прилад на пласку поверхню. Вийміть із приладу всі захисні матеріали й аксесуари (мал. 3).

3. Очистьте деталі приладу

3а. Очистьте кришку, чашу для приготування та аксесуари

- Очистьте кришку, чашу для приготування та аксесуари м'якою губкою з гарячою водою (мал. 4).
- Висушіть кришку, чашу для приготування та аксесуари (мал. 5).

- Не використовуйте для чищення чаші для приготування металеву або абразивну губку, щоб не пошкодити антипригарне покриття всередині (мал. 40).
- Не занурюйте прилад у воду (мал. 41).
- У разі випадкового занурювання приладу у воду або розливання води безпосередньо на нагрівальну пластину віддайте його для ремонту в уповноважений сервісний центр.
- Не кладіть кришку й чашу для приготування в посудомийну машину (мал. 42).
- Зауважте, що мити в посудомийній машині можна лише аксесуари: черпак, мірну склянку й кошик для приготування на парі.

3б. Очистьте ущільнювальну прокладку

- Зніміть ущільнювальну прокладку з кришки та очистьте її за допомогою м'якої губки й гарячої мильної води (мал. 7 і 8).
- Ретельно витріть її.
- Покладіть ущільнювальну прокладку на тримач для прокладки й міцно натисніть на неї, щоб зафіксувати (мал. 9). Натискайте щільно, щоб уникнути утворення складок і зафіксувати прокладку на її місці в тримачі.
- Якщо після встановлення ущільнювальної прокладки в кришку спробувати відчинити кришку надто швидко, чаша для приготування може не відчепитися (мал. 37 і 38). Зачекайте кілька секунд, доки чаша саме не відчепиться від кришки (мал. 39).

Примітка. Це нормальне явище, яке свідчить про належну герметичність приладу. Щоб уникнути раптового падіння чаші для приготування під час відкривання кришки, завжди відкривайте її обережно.

УВАГА! Ніколи не використовуйте прилад без ущільнювальної прокладки (мал. 44)

3в. Очистьте клапани

- Щоб очистити клапан обмеження тиску, витягніть його з трубки зверху кришки (мал. 10). Очистьте його м'якою губкою та гарячою мильною водою (мал. 11). Після сушіння переконайтеся, що канал трубки чистий, перш ніж установлювати клапан обмеження тиску назад на кришку (мал. 12). Переконайтеся, що клапан обмеження тиску встановлено належним чином: він має вільно рухатися вгору й вниз.
- Щоб очистити кришку клапану обмеження тиску, відкрутіть її зсередини кришки чаші (мал. 13). Очистьте її м'якою губкою та гарячою мильною водою (мал. 14). Після сушіння переконайтеся, що канал трубки чистий, перш ніж установлювати кришку клапану обмеження тиску назад усередину кришки чаші (мал. 15).
- Щоб очистити поплавковий клапан, витягніть його прокладку зсередини кришки й перегорніть кришку таким чином, щоб клапан можна було дістати (мал. 16). Очистьте прокладку поплавкового клапана й поплавковий клапан м'якою губкою та гарячою мильною водою (мал. 17). Висушивши поплавковий клапан, установіть його назад на кришку, а потім установіть на місце прокладку поплавкового клапана (мал. 18). Переконайтеся, що поплавковий клапан встановлено належним чином: він має вільно рухатися вгору й вниз.

3г. Очистьте корпус приладу

- Очищуйте корпус приладу вологою тканиною.
- Не занурюйте прилад у воду (мал. 41).
- Витріть нагрівальну пластину сухою ганчіркою.

ІНСТРУКЦІЇ З ВИКОРИСТАННЯ

1. Покладіть інгредієнти в чашу для приготування

- Вийміть чашу для приготування з корпусу.

- У чашу для приготування покладіть інгредієнти.
- Ніколи не накладайте їжу й не наливайте рідини вище максимальної позначки на чаші (мал. 19).
- При приготуванні продуктів, які в режимі приготування під тиском збільшуються в об'ємі, наприклад, овочі або рис, не заповнюйте скороварку більше ніж на половину її об'єму.

2. Установіть чашу для приготування в прилад

- Протріть і висушіть дно чаші для приготування та видаліть залишки їжі з нагрівальної пластини (мал. 20).
- Установіть чашу для приготування в прилад (мал. 21).
- Не використовуйте прилад без чаші для приготування.

3. Закрийте та зафіксуйте кришку

- Переконайтеся, що ущільнювальна прокладка надійно встановлена в кришку (мал. 43).
- Візьміться за ручку кришки, установіть кришку на прилад та оберніть її за годинниковою стрілкою, щоб зафіксувати (мал. 22).

4. Установіть клапан обмеження тиску

- Належним чином установіть клапан обмеження тиску на кришку (мал. 23). Зверніть увагу, що клапан не фіксується щільно: це нормальне явище.











5. Увімкніть прилад

- Повністю розмотайте шнур живлення і під'єднайте його до електричної мережі (мал. 24).
- Пролунає звуковий сигнал, екран заблимає, і на ньому з'явиться .

6. Виберіть і запусіть програму приготування

- У кожній програмі власний час роботи за замочуванням і температура, і їй потрібне певне положення кришки. Відповідні відомості можна знайти в таблиці програм приготування.

ТАБЛИЦЯ ПРОГРАМ ПРИГОТУВАННЯ













Позначка програми приготування	Назва програми приготування	Час приготування за замовчуванням	Регульований час	Температура за замовчуванням	Регульована температура	Тиск за замовчуванням	Запуск із затримкою від 10 хвилин до 12 годин	Збереження тепла до 24 годин	Стан кришки		
									Кришка закрита й зафіксована	Кришка закрита, але не зафіксована	Кришка відкрита
	Тушування	30 хв	від 1 хв до 2 год	114 °С	Ні	70 кПа	Так	Так	•		
	Суп	12 хв	від 1 хв до 2 год	114 °С	Ні	70 кПа	Так	Так	•		
	Обсмажування/ стір-фрай	20 хв	від 1 хв до 1 год	160 °С	Так, від 100 °С до 160 °С	Ні	Ні	Ні			•
	Пара	10 хв	від 1 хв до 2 год	114 °С	Ні	70 кПа	Так	Так	•		
	Випікання	40 хв	від 1 хв до 2 год	160 °С	Так, від 100 °С до 160 °С	Ні	Так	Так		•	
	Повільне приготування/ Су-від	4 год	від 30 хв до 12 год	85 °С	Так, від 55 °С до 95 °С	Ні	Так	Ні	•	•	
	Рис	12 хв	від 1 хв до 2 год	114 °С	Ні	70 кПа	Так	Так	•		
	Йогурт/гісто для хлібу	8 год	від 30 хв до 12 год	30 °С	Так, від 22 °С до 40 °С	Ні	Ні	Ні	•	•	
	Вівсяна каша/ Каша	15 хв	від 1 хв до 2 год	100 °С	Ні	Ні	Так	Так		•	
	Ручний режим	30 хв	від 1 хв до 4 год	80 °С	Так, від 70 °С до 160 °С	Ні	Ні	Так	•	•	•

Примітка. Під час приготування з-під кришки, зокрема з клапану обмеження тиску, може виходити незначна кількість пари. Це нормальне явище, яке виникає, коли тиск збільшується.











Див. малюнки з короткого посібника з початку роботи (мал. 25–36)











Програма тушування

- Покладіть інгредієнти в чашу для приготування і повністю закрийте й зафіксуйте кришку.
- Поверніть регулятор праворуч і знайдіть програму тушування . На дисплеї відобразиться час приготування за замовчуванням.
- Необов'язковий крок. Натисніть  і встановіть бажаний час, обертаючи регулятор на панелі керування праворуч (для збільшення) або ліворуч (для зменшення).
- Натисніть , щоб запустити програму приготування.
- Прилад почне етап попереднього підігрівання. На екрані чергуватимуться символи  та , і почне світитись індикатор попереднього підігрівання .
- Коли попереднє підігрівання буде завершено, прилад автоматично перейде в режим приготування. На екрані з'явиться таймер зворотнього відліку, і почне світитись індикатор процесу приготування .
- Під час приготування в приладі утворюється тиск, який підіймає поплавковий клапан угору. Індикатор тиску  повідомляє про те, що кришку неможливо відкрити, спочатку не скинувши тиск.
- Коли зворотній відлік буде завершено, прилад видасть звуковий сигнал, і на екрані з'явиться .
- За кілька секунд прилад автоматично перемкнеться в режим збереження тепла. На екрані з'явиться , і почне світитись індикатор збереження тепла .
- Щоб у будь-який момент зупинити програму, натисніть кнопку  та утримуйте її протягом 3 секунд.

Програма приготування супу

- Покладіть інгредієнти в чашу для приготування і повністю закрийте й зафіксуйте кришку.
- Поверніть регулятор праворуч і знайдіть програму приготування супу . На дисплеї відобразиться час приготування за замовчуванням.
- Необов'язковий крок. натисніть  і встановіть бажаний час, обертаючи регулятор на панелі керування праворуч (для збільшення) або ліворуч (для зменшення).
- Натисніть , щоб запустити програму приготування.
- Прилад почне етап попереднього підігрівання. На екрані чергуватимуться символи  та , і почне світитись індикатор попереднього підігрівання .
- Коли попереднє підігрівання буде завершено, прилад автоматично перейде в режим приготування. На екрані з'явиться таймер зворотнього відліку, і почне світитись індикатор процесу приготування .
- Під час приготування в приладі утворюється тиск, який підіймає поплавковий клапан угору. Індикатор тиску  повідомляє про те, що кришку неможливо відкрити, спочатку не скинувши тиск.
- Коли зворотній відлік буде завершено, прилад видасть звуковий сигнал, і на екрані з'явиться .
- За кілька секунд прилад автоматично перемкнеться в режим збереження тепла. На екрані з'явиться напис , і почне світитись індикатор збереження тепла .
- Щоб у будь-який момент зупинити програму, натисніть кнопку  та утримуйте її протягом 3 секунд.

Програма обсмажування/стір-фрай

- Поверніть регулятор праворуч, щоб знайти програму обсмажування/стір-фрай . На дисплеї відобразиться час приготування за замовчуванням.
- Необов'язковий крок. натисніть  і встановіть бажаний час, обертаючи регулятор на панелі керування праворуч (для збільшення) або ліворуч (для зменшення).
- Необов'язковий крок. Натисніть  і встановіть бажану температуру, обертаючи регулятор на панелі керування праворуч (для збільшення) або ліворуч (для зменшення).
- Натисніть , щоб запустити програму приготування.
- Прилад почне етап попереднього підігрівання. На екрані чергуватимуться символи  та , і почне світитись індикатор попереднього підігрівання .
- Коли попереднє підігрівання буде завершено, прилад автоматично перейде в режим приготування. На екрані з'явиться таймер зворотнього відліку, і почне світитись індикатор процесу приготування .
- Покладіть інгредієнти в чашу для приготування і залиште кришку відчиненою для обсмажування.
- Коли зворотній відлік буде завершено, прилад видасть звуковий сигнал, і на екрані з'явиться .
- За кілька секунд прилад автоматично перемкнеться в режим очікування. На екрані з'явиться .
- Щоб у будь-який момент зупинити програму, натисніть кнопку  та утримуйте її протягом 3 секунд.













Програма приготування на парі

- Залийте 150 мл води (3/4 склянки) у чашу для приготування, покладіть інгредієнти в кошик для приготування на парі й поставте кошик на чашу для приготування. Повністю закрийте й зафіксуйте кришку
- Поверніть регулятор праворуч і знайдіть програму приготування на парі . На дисплеї відобразиться час приготування за замовчуванням.
- Необов'язковий крок. Натисніть  і встановіть бажаний час, обертаючи регулятор на панелі керування праворуч (для збільшення) або ліворуч (для зменшення).
- Натисніть , щоб запустити програму приготування.
- Прилад почне етап попереднього підігрівання. На екрані чергуватимуться символи  та , і почне світитись індикатор попереднього підігрівання .
- Коли попереднє підігрівання буде завершено, прилад автоматично перейде в режим приготування. На екрані з'явиться таймер зворотнього відліку, і почне світитись індикатор процесу приготування .
- Під час приготування в приладі утворюється тиск, який підіймає поплавковий клапан угору. Індикатор тиску  повідомляє про те, що кришку неможливо відкрити, спочатку не скинувши тиск.
- Коли зворотній відлік буде завершено, прилад видасть звуковий сигнал, і на екрані з'явиться .
- За кілька секунд прилад автоматично перемкнеться в режим збереження тепла. На екрані з'явиться напис , і почне світитись індикатор збереження тепла .
- Щоб у будь-який момент зупинити програму, натисніть кнопку  та утримуйте її протягом 3 секунд.









Програма випікання

- Покладіть інгредієнти в чашу для приготування і закрийте кришку, але не фіксуйте її.
- Поверніть регулятор праворуч і знайдіть програму випікання . На дисплеї відобразиться час приготування за замовчуванням.
- Необов'язковий крок. Натисніть  і встановіть бажаний час, обертаючи регулятор на панелі керування праворуч (для збільшення) або ліворуч (для зменшення).
- Необов'язковий крок. Натисніть  і встановіть бажану температуру, обертаючи регулятор на панелі керування праворуч (для збільшення) або ліворуч (для зменшення).
- Натисніть , щоб запустити програму приготування.
- Прилад почне етап попереднього підігрівання. На екрані чергуватимуться символи  та , і почне світитись індикатор попереднього підігрівання .
- Коли попереднє підігрівання буде завершено, прилад автоматично перейде в режим приготування. На екрані з'явиться таймер зворотнього відліку, і почне світитись індикатор процесу приготування .
- Коли зворотній відлік буде завершено, прилад видасть звуковий сигнал, і на екрані з'явиться .
- За кілька секунд прилад автоматично перемкнеться в режим збереження тепла. На екрані з'явиться напис , і почне світитись індикатор збереження тепла .
- Щоб у будь-який момент зупинити програму, натисніть кнопку  та утримуйте її протягом 3 секунд.















Програма повільного приготування/Су-від

- Покладіть інгредієнти в чашу для приготування і закрийте кришку.
- Поверніть регулятор праворуч, щоб знайти програму повільного приготування/ Су-від . На дисплеї відобразиться час приготування за замовчуванням.
- Необов'язковий крок. Натисніть  і встановіть бажаний час, обертаючи регулятор на панелі керування праворуч (для збільшення) або ліворуч (для зменшення).
- Необов'язковий крок. Натисніть  і встановіть бажану температуру, обертаючи регулятор на панелі керування праворуч (для збільшення) або ліворуч (для зменшення).
- Натисніть , щоб запустити програму приготування.
- Прилад почне етап попереднього підігрівання. На екрані чергуватимуться символи  та , і почне світитись індикатор попереднього підігрівання .
- Коли попереднє підігрівання буде завершено, прилад автоматично перейде в режим приготування. На екрані з'явиться таймер зворотнього відліку, і почне світитись індикатор процесу приготування .
- Коли зворотній відлік буде завершено, прилад видасть звуковий сигнал, і на екрані з'явиться .
- За кілька секунд прилад автоматично перемкнеться в режим очікування. На екрані з'явиться напис .
- Щоб у будь-який момент зупинити програму, натисніть кнопку  та утримуйте її протягом 3 секунд.













Програма приготування рису

- Покладіть інгредієнти в чашу для приготування і повністю закрийте й зафіксуйте кришку.
- Поверніть регулятор праворуч і знайдіть програму приготування рису . На дисплеї відобразиться час приготування за замовчуванням.
- Необов'язковий крок. Натисніть  і встановіть бажаний час, обертаючи регулятор на панелі керування праворуч (для збільшення) або ліворуч (для зменшення).
- Натисніть , щоб запустити програму приготування.
- Прилад почне етап попереднього підігрівання. На екрані чергуватимуться символи  та , і почне світитись індикатор попереднього підігрівання .
- Коли попереднє підігрівання буде завершено, прилад автоматично перейде в режим приготування. На екрані з'явиться таймер зворотнього відліку, і почне світитись індикатор процесу приготування .
- Під час приготування в приладі утворюється тиск, який підіймає поплавковий клапан угору. Індикатор тиску  повідомляє про те, що кришку неможливо відкрити, спочатку не скинувши тиск.
- Коли зворотній відлік буде завершено, прилад видасть звуковий сигнал, і на екрані з'явиться .
- За кілька секунд прилад автоматично перемкнеться в режим збереження тепла. На екрані з'явиться , і почне світитись індикатор збереження тепла .
- Щоб у будь-який момент зупинити програму, натисніть кнопку  та утримуйте її протягом 3 секунд.











Програма приготування йогурту/тіста для хлібу

Програму приготування йогурту та тіста для хлібу можна використовувати для приготування йогурту або тіста для хліба чи випічки.

- Покладіть інгредієнти в чашу для приготування і закрийте кришку. Для приготування тіста його можна замішати безпосередньо в чаші, потім поставити її в прилад і закрити кришку.
- Поверніть регулятор праворуч і знайдіть програму приготування йогурту та тіста для хлібу . На дисплеї відобразиться час приготування за замовчуванням.
- Необов'язковий крок. Натисніть  і встановіть бажаний час, обертаючи регулятор на панелі керування праворуч (для збільшення) або ліворуч (для зменшення).
- Необов'язковий крок. Натисніть  і встановіть бажану температуру, обертаючи регулятор на панелі керування праворуч (для збільшення) або ліворуч (для зменшення).
- Натисніть , щоб запустити програму приготування.
- Прилад почне етап попереднього підігрівання. На екрані чергуватимуться символи  та , і почне світитись індикатор попереднього підігрівання .
- Коли попереднє підігрівання буде завершено, прилад автоматично перейде в режим приготування. На екрані з'явиться таймер зворотнього відліку, і почне світитись індикатор процесу приготування .
- Коли зворотній відлік буде завершено, прилад видасть звуковий сигнал, і на екрані з'явиться .
- За кілька секунд прилад автоматично перемкнеться в режим очікування. На екрані з'явиться .

- Щоб у будь-який момент зупинити програму, натисніть кнопку  та утримуйте її протягом 3 секунд.

Програма приготування вівсяної каші/каш

- Покладіть інгредієнти в чашу для приготування і повністю закрийте й зафіксуйте кришку.
- Поверніть регулятор праворуч і знайдіть програму приготування вівсяної каші/каш . На дисплеї відобразиться час приготування за замовчуванням.
- Необов'язковий крок. Натисніть  і встановіть бажаний час, обертаючи регулятор на панелі керування праворуч (для збільшення) або ліворуч (для зменшення).
- Натисніть , щоб запустити програму приготування.
- Прилад почне етап попереднього підігрівання. На екрані чергуватимуться символи  та , і почне світитись індикатор попереднього підігрівання .
- Коли попереднє підігрівання буде завершено, прилад автоматично перейде в режим приготування. На екрані з'явиться таймер зворотнього відліку, і почне світитись індикатор процесу приготування .
- Коли зворотній відлік буде завершено, прилад видасть звуковий сигнал, і на екрані з'явиться .
- За кілька секунд прилад автоматично перемкнеться в режим збереження тепла. На екрані з'явиться напис , і почне світитись індикатор збереження тепла .
- Щоб у будь-який момент зупинити програму, натисніть кнопку  та утримуйте її протягом 3 секунд.



Ручний режим

- Покладіть інгредієнти в чашу й закрийте або не закривайте кришку залежно від рецепту.
- Поверніть регулятор праворуч і знайдіть ручний режим . На дисплеї відобразиться час приготування за замовчуванням.
- Необов'язковий крок. Натисніть і встановіть бажаний час, обертаючи регулятор на панелі керування праворуч (для збільшення) або ліворуч (для зменшення).
- Необов'язковий крок. Натисніть і встановіть бажану температуру, обертаючи регулятор на панелі керування праворуч (для збільшення) або ліворуч (для зменшення).
- Натисніть , щоб запустити програму приготування.
- Прилад почне етап попереднього підігрівання. На екрані чергуватимуться символи та , і почне світитись індикатор попереднього підігрівання .
- Коли попереднє підігрівання буде завершено, прилад автоматично перейде в режим приготування. На екрані з'явиться таймер зворотнього відліку, і почне світитись індикатор процесу приготування .
- Коли зворотній відлік буде завершено, прилад видасть звуковий сигнал, і на екрані з'явиться .
- За кілька секунд прилад автоматично перемкнеться в режим очікування. На екрані з'явиться .
- Щоб у будь-який момент зупинити програму, натисніть кнопку та утримуйте її протягом 3 секунд.

7. Використання функції запуску із затримкою

Режим запуску із затримкою дозволяє підготувати прилад для приготування, що має розпочатися пізніше.

- Спочатку виберіть програму за допомогою інструкцій вище в розділі 6.
- Перш ніж запускати вибрану програму, натисніть . На екрані з'явиться час затримки запуску за замовчуванням.
- Установіть бажаний час, обертаючи регулятор на панелі керування праворуч (для збільшення) або ліворуч (для зменшення).
- Натисніть . На екрані з'явиться таймер зворотнього відліку запуску із затримкою. Коли встановлений час стече, прилад автоматично почне приготування.

8. Відкрийте кришку

- Не намагайтеся відкрити кришку, коли поплавковий клапан угорі, а індикатор тиску горить.
- Тиск можна скинути у два різні способи після завершення процесу приготування.

Нормальне скидання. Після завершення приготування або після припинення програми прилад автоматично охолоне, і тиск спаде природним чином. Протягом цього процесу може відбутися переварювання їжі через залишковий тиск у чаші. Щоб негайно припинити процес приготування, скиньте тиск вручну.

Скидання тиску вручну. Натисніть кнопку скидання тиску зверху кришки. Скидання тиску потребуватиме від кількох секунд до кількох хвилин залежно від кількості їжі всередині чаші (мал. 34).

УВАГА! Будьте обережні: з приладу виходитиме гаряча пара. Не підставляйте під пару обличчя й руки (мал. 45).

- Щоб зняти кришку, розташуйте руки паралельно бічним ручкам, візьміться за ручку на кришці, поверніть її проти годинникової стрілки й підніміть (мал. 35 і 36).

УВАГА! Будьте обережні: з чаші для приготування виходитиме гаряча пара.

9. Вийміть вилку з розетки

- Після використання відключіть прилад від мережі живлення і дайте йому охолонути принаймні 2 години, перш ніж починати чищення.

10. Чищення після використання

- Виконуйте чищення приладу щоразу після використання.
- Перед чищенням дайте приладу охолонути принаймні 2 години.
- Інструкції з чищення див. в розділі 3. Очистьте всі деталі приладу, як описано в розділі «ПЕРЕД ПЕРШИМ ВИКОРИСТАННЯМ».

11. Поради з обслуговування

- Щоб чаша для приготування прослужила якомога довше, не ріжте в ній їжу.
- Використовуйте аксесуари, що йдуть у комплекті. Не використовуйте металеві інструменти, тому що вони можуть пошкодити антипригарне покриття чаші.
- Після використання ущільнювальна прокладка може зберігати запах страви. Це нормальне явище, оскільки в силіконі є маленькі отвори, що відкриваються під впливом високої температури й закриваються, коли вона падає. Щоб усунути запах ущільнювальної прокладки, скористайтеся наведеними нижче інструкціями.
 - Покладіть силіконове кільце в посудомийну машину.
 - Налийте в чашу для приготування 1 склянку оцту, 1 склянку води й покладіть 1 лимон, нарізаний великими шматками, запустіть на 2 хвилини програму приготування на парі, а потім дозвольте парі вийти природним чином.
- Замінійте ущільнювальну прокладку кожні 2 роки або частіше в разі пошкодження.

УСУНЕННЯ ТЕХНІЧНИХ НЕСПРАВНОСТЕЙ

Проблема	Можливі причини	Рішення
Не вдається відкрити кришку	Кришку не вдається відкрити через тиск у чаші для приготування.	Натисніть та утримуйте кнопку скидання тиску, щоб скинути тиск із чаші для приготування. Повне скидання тиску може потребувати кілька хвилин.
	Тиск у чаші для приготування повністю скинуто, але поплавковий клапан застряг, тому що не може опуститися через забруднення.	<p>а) Переконайтеся, що тиск повністю скинуто: дайте приладу охолонути принаймні 2 години.</p> <p>б) Обережно натисніть на поплавковий клапан донизу, вставивши у відповідний отвір шпильку або інший довгий предмет. Якщо це не допомагає, віддайте прилад до авторизованого сервісного центру.</p> <p>в) Наступного разу перед використанням очистьте й висушіть поплавковий клапан.</p>
Не вдається закрити кришку	Ущільнювальна прокладка не встановлена належним чином.	Установіть ущільнювальну прокладку належним чином
	Чаша для приготування містить гарячі інгредієнти, що утворюють пару.	Дочекайтеся, доки вони охолонуть, перш ніж намагатися знову закрити кришку.
	Поплавковий клапан застряг, тому що не може опуститися через забруднення.	<p>а) Обережно натисніть на поплавковий клапан донизу, вставивши у відповідний отвір шпильку або інший довгий предмет. Якщо це не допомагає, віддайте прилад до авторизованого сервісного центру.</p> <p>б) Наступного разу перед використанням очистьте й висушіть поплавковий клапан.</p>
У момент відкриття кришки чаша для приготування не відчепляється від неї.	Положення або напрямок розташування кришки неправильні.	Закрийте кришку в правильному напрямку згідно з інструкціями з використання.
	Ущільнювальна прокладка створила ефект всмоктування.	Згодом чаша для приготування відчепиться від кришки сама. Це нормальне явище, яке свідчить про належну герметичність приладу. Щоб уникнути раптового падіння чаші для приготування під час відкриття кришки, завжди відкривайте її обережно.

Проблема	Можливі причини	Рішення
Інтенсивне скидання тиску з клапана обмеження тиску.	Внутрішній тиск перевищує робочий тиск, або внутрішній тиск перевищує безпечний тиск.	Ретельно очистіть клапан обмеження тиску, поплавковий клапан і кришку. Якщо з поплавкового клапана все ще виходить пара, віднесіть прилад до найближчого затвердженого сервісного центру для перевірки, ремонту або регулювання уповноваженим спеціалістом.
	Клапан скидання тиску в неправильному положенні.	Обережно поверніть клапан скидання тиску/натисніть на нього, щоб установити на місце. Будьте обережні через гарячу пару. Сійте в безпечному положенні й використовуйте рукавички.
	Помилкове скидання тиску через збій механізму скидання.	Віддайте прилад на ремонт до авторизованого центру обслуговування.
Постійне скидання тиску з поплавкового клапана.	Залишки в поплавковому клапані.	<p>а) Натисніть та утримуйте кнопку скидання тиску, щоб скинути тиск із чаші для приготування. Повне скидання тиску може потребувати кілька хвилин.</p> <p>б) Дайте приладу охолонути принаймні 2 години.</p> <p>в) Перед повторним приготуванням очистьте поплавковий клапан і висушіть його.</p>
	Поплавковий клапан застряг.	<p>а) Натисніть та утримуйте кнопку скидання тиску, щоб скинути тиск із чаші для приготування. Повне скидання тиску може потребувати кілька хвилин.</p> <p>б) Дайте приладу охолонути принаймні 2 години.</p> <p>в) Перед повторним приготуванням очистьте поплавковий клапан і висушіть його.</p>

Проблема	Можливі причини	Рішення
З кришки витікає пара.	Ущільнювальна прокладка не встановлена належним чином.	Зніміть ущільнювальну прокладку, очистьте її та встановіть в правильне положення.
	Ущільнювальна прокладка забруднена.	Зніміть ущільнювальну прокладку, очистьте її та встановіть в правильне положення.
	Пошкоджена ущільнювальна прокладка або край чаші для приготування.	Віддайте прилад на ремонт до авторизованого центру обслуговування.
Їжа недоварена	Неправильна пропорція твердих інгредієнтів і рідини.	Повторіть спробу, точно дотримуючись рецепту.
	Немає електрики з мережі живлення.	Перевірте мережу живлення.
На цифровому екрані відображається код E0.	Несправний перемикач тиску.	Віддайте прилад на ремонт до авторизованого центру обслуговування.
На цифровому екрані відображається код E1.	Несправний датчик температури.	Віддайте прилад на ремонт до авторизованого центру обслуговування.
На цифровому екрані відображається код E2.	Кришка розташована неправильно для вибраної програми приготування. Для кожної програми потрібне певне положення кришки.	Перевірте й виправте положення кришки, як того потребує програма приготування (див. таблицю програм у розділі 6 цього посібника). Після встановлення кришки перезапустіть програму приготування. Якщо проблема не зникне, віддайте прилад на ремонт до авторизованого сервісного центру.

МІЖНАРОДНА ОБМЕЖЕНА ГАРАНТІЯ TEFAL/T-FAL*

 : www.tefal.com

Цей виріб може бути відремонтований компанією TEFAL/T-FAL під час і після завершення гарантійного періоду.

Акcesуари, витратні матеріали й компоненти для самостійної заміни можна придбати (за їхньої доступності на місцях) відповідно до інструкцій на веб-сайті TEFAL/T-FAL за адресою www.tefal.com

Гарантія**

TEFAL/T-FAL гарантує відсутність у цьому виробі будь-яких виробничих дефектів матеріалів або виготовлення протягом гарантійного терміну в країнах***, зазначених у списку, що додається, починаючи з дати першого придбання або дати поставки. Міжнародна гарантія виробника покриває всі витрати, пов'язані з відновленням виробу, у якому виявлено дефекти, таким чином, щоб він відповідав своїм початковим характеристикам, шляхом ремонту або заміни дефектних компонентів, включно з відповідними витратами на оплату роботи. За вибором TEFAL/T-FAL замість ремонту дефектного виробу може бути надано на заміну еквівалентний або кращий виріб. Єдиним зобов'язанням TEFAL/T-FAL і вашим єдиним правом захисту за цією гарантією є такий ремонт або заміна.

Умови та винятки

Компанія TEFAL/T-FAL не зобов'язана ремонтувати або замінювати будь-які вироби, для яких не надано чинні докази придбання. Виріб може бути доставлено особисто або має бути належним чином упаковано й повернено до авторизованого сервісного центру TEFAL/T-FAL рекомендованим листом (або в еквівалентний спосіб). Повна інформація про адреси авторизованих сервісних центрів у кожній країні наведена на веб-сайті TEFAL/T-FAL (www.tefal.com). Її також можна отримати по телефону у відповідному регіональному центрі обслуговування клієнтів зі списку країн, що додається. З метою покращення післяпродажного обслуговування і постійного підвищення задоволеності своїх клієнтів компанія TEFAL/T-FAL може надсилати опитування для визначення задоволеності клієнтів, які відремонтували або обміняли виріб в авторизованому сервісному центрі TEFAL/T-FAL. Ця гарантія поширюється лише на вироби, які придбалися та використовуються в побутових цілях, і не поширюється на пошкодження, що виникли внаслідок неналежного використання, недбалості, недотримання інструкцій TEFAL/T-FAL, а також у результаті модифікації або несанкціонованого ремонту, неправильної упаковки власником чи неправильного поводження з приладом із боку будь-якого переазника. Крім того, вона не поширюється на звичайне зношення, технічне обслуговування або заміну витратних деталей, а також на такі випадки:

- використання води або витратних матеріалів неналежних характеристик;
- механічні пошкодження і перевантаження;
- потрапляння води, пилу або комах всередину виробу (за винятком приладів із характеристиками, стійкими до комах);
- пошкодження внаслідок удару блискавки або стрибків напруги;
- забруднення (видалення забруднення має виконуватися відповідно до інструкцій із використання);
- аварії включно з пожежами, повеннями, тощо;
- пошкодження будь-якого скляного або фарфорового посуду всередині виробу;
- використання в професійних або комерційних цілях
- пошкодження або неналежні результати роботи через неправильну напругу або частоту живлення, що не відповідає зазначеним на виробі чи в його характеристиках параметрам

Права споживача за законом

Ця міжнародна гарантія TEFAL/T-FAL не впливає на законні права, які можуть бути в споживача, або на ті права, які не можуть бути виключені чи обмежені, а також на права захисту від дій продавця, у якого споживач придбав виріб. Ця гарантія надає споживачеві певні права за законом, і споживач також може мати інші законні права залежно від регіону або країни його проживання. Споживач може відстоювати будь-які такі права на свій розсуд.

*** У разі, якщо виріб був придбаний в одній з наведених країн, а потім використовувався в іншій країні, що входить до списку, термін дії міжнародної гарантії TEFAL/T-FAL є періодом для країни використання, навіть якщо продукт був придбаний у країні зі списку з довшим терміном гарантії. Процес ремонту може потребувати більше часу, якщо виріб не продається компанією TEFAL/T-FAL у країні використання. Якщо виріб не підлягає ремонту в новій країні використання, міжнародна гарантія TEFAL/T-FAL обмежується його заміною на аналогічний або альтернативний виріб за аналогічною ціною, де це можливо. * Побутові прилади TEFAL на деяких територіях, як-от Америка та Японія, продаються під брендом T-FAL. TEFAL/T-FAL — зареєстровані товарні знаки Groupe SEB. Збережіть цей документ на випадок, якщо вам знадобиться подати гарантійну претензію.

** Лише для Австралії

Наші товари постачаються з умовами гарантії, що не можуть бути виключені згідно з австралійськими законами про захист прав споживачів. Ви маєте право на заміну або повернення грошей за серйозну несправність та на отримання компенсації за будь-які інші розумно передбачувані втрати або пошкодження. Ви також маєте право на ремонт або заміну виробу, якщо він не відповідає критеріям прийнятної якості та несправність не є серйозною.

** Лише для Індії

Термін дії гарантії на ваш виріб Tefal становить 2 роки. Гарантія покриває виключно ремонт дефектного виробу, але за рішенням TEFAL замість ремонту вам може бути наданий виріб на заміну. Для ремонту виробу споживач повинен зареєструвати відповідне звернення в спеціальній програмі на смартфоні TEFAL SERVICE APP або зателефонувати в центр обслуговування клієнтів TEFAL за номером 1860-200-1232, з понеділка по суботу з 09:00 до 18:00. Вироби, повернені поштою, не підлягають гарантійному обслуговуванню. На підтвердження покупки споживач має надати гарантійну картку з печаткою і податкову накладну.

TEFAL'İ SEÇTİĞİNİZ İÇİN TEŞEKKÜR EDERİZ

Hızlı ve lezzetli yemek dünyasına hoş geldiniz!

Turbo Cuisine ile tencereyi yeniden yorumladık: Daha kolay. Daha lezzetli. Çok daha iyi!

Bu yol gösterici ilkeyle tasarlanan Turbo Cuisine size zaman kazandırır ve ev yapımı lezzetli yemekleri basit ve rahat bir şekilde pişirmenizi sağlar.

Bizi mutfağınıza davet ettiğiniz için tekrar teşekkür ederiz.

Haydi birlikte yemek pişirelim!

İÇİNDEKİLER

Resimli Hızlı Başlangıç Kılavuzu.....	849
Tefal Tavsiyesi: Önce Güvenlik.....	855
Ürününüzün Tüm Parçaları.....	863
Kontrol Paneli Bilgileri.....	864
Kullanım ve Temizleme Kılavuzu.....	865
Teknik Sorun Giderme Kılavuzu.....	881
Tefal Uluslararası Sınırlı Garanti.....	884

1



1

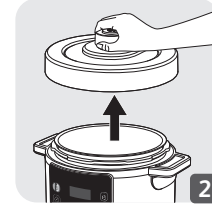

2

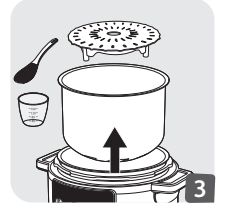

3

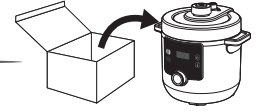

2



4



5

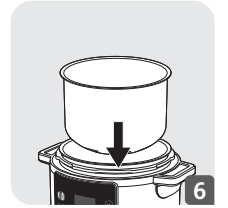

6

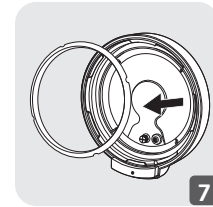

7

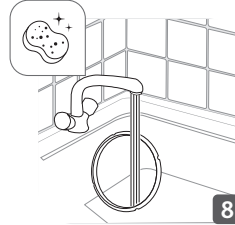

8

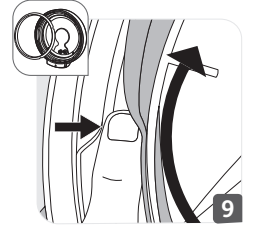

9

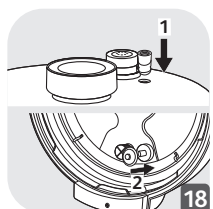
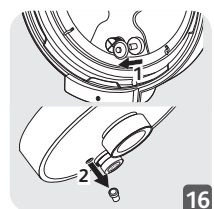
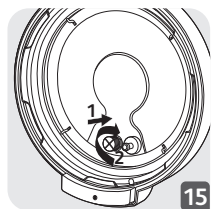
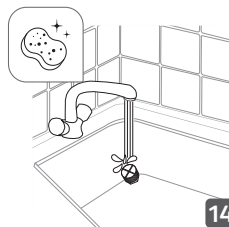
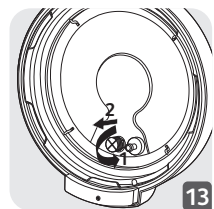
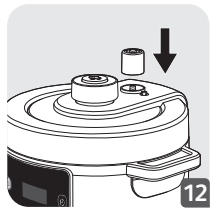
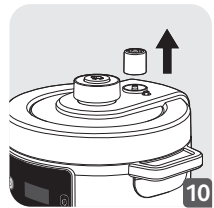

3

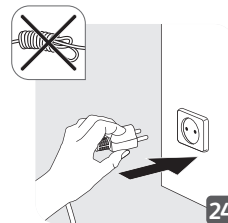
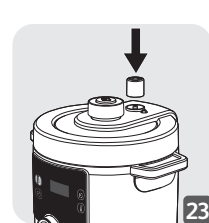
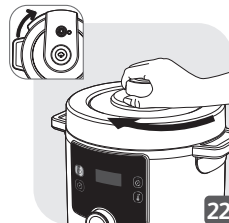
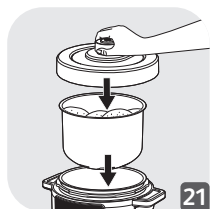
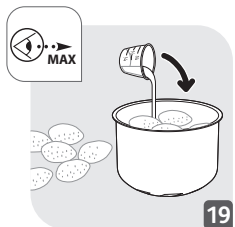

4

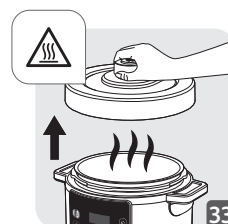
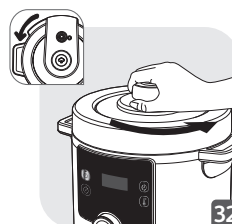
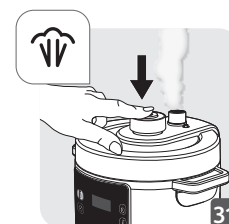
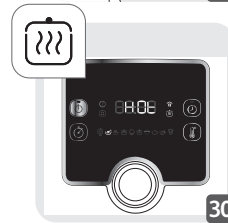
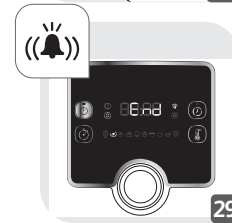
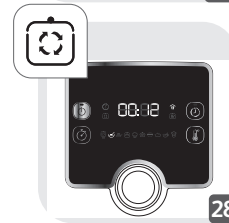
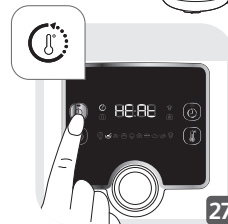
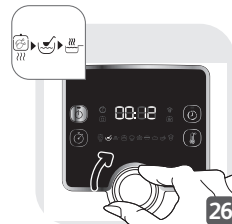

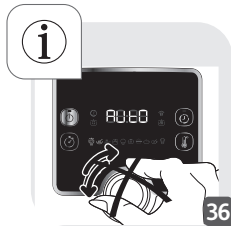
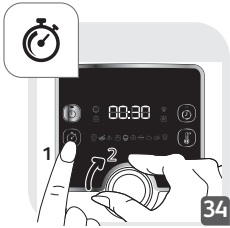

5

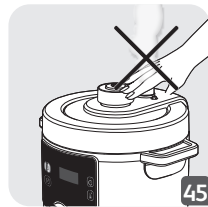
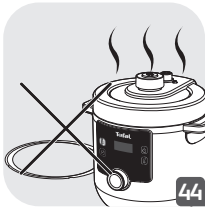
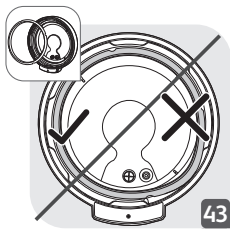
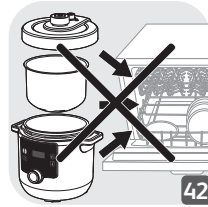
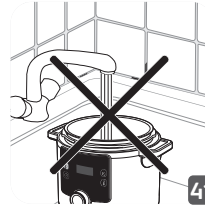
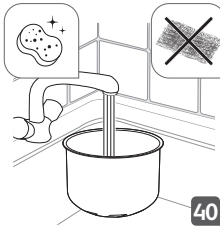
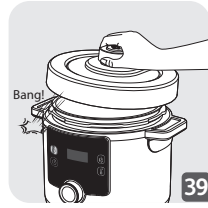
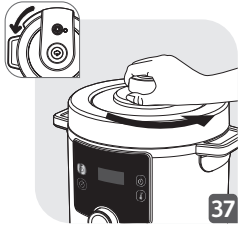

5

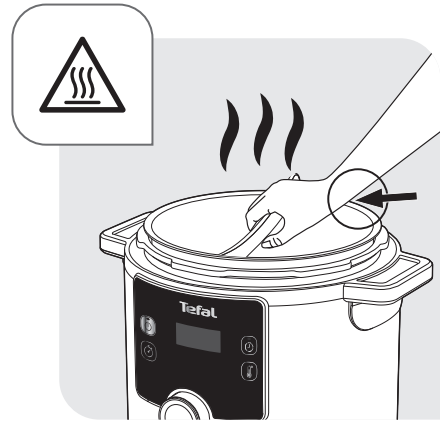



OK

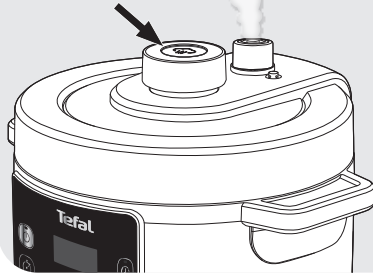
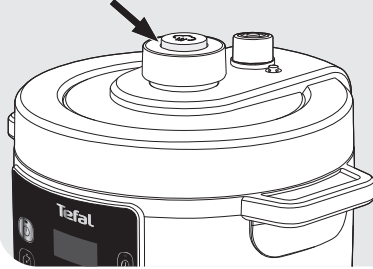

TEFAL TAVSİYESİ: ÖNCE GÜVENLİK

Güvenlik bir numaralı önceliğimizdir. Ürünümüzü yüksek güvenlik ve teknoloji standartlarıyla tasarlayıp üretiyoruz. Ancak elektrikli cihazlar bazı potansiyel riskler teşkil ettiği için sizi belirli bir ölçüde dikkatli olmaya ve aşağıdaki talimatlara uymaya davet ediyoruz.

GÜVENLİK TALİMATLARI

Aşağıdaki talimatların tamamını dikkatli bir şekilde okuyun ve ileride başvurmak üzere saklayın.

- Cihazın ve aksesuarlarının yanlış kullanımı cihaza zarar verebilir ve yaralanmalara neden olabilir.
- Cihaz, yiyecekleri basınç altında pişirir. Yanlış kullanım, buhar kaynaklı yanık risklerine neden olabilir.
- Güvenliğiniz için bu ürün, geçerli tüm standartlara ve düzenlemelere (Düşük Gerilim Direktifi, Elektromanyetik Uyumluluk, Gıda ile Temasa Uygun Malzemeler, Çevre vb.) uygundur.
- Pişirme için gereken ısı kaynağı cihaza dahildir.

1. Nerede kullanılması güvenlidir?

- Yalnızca iç mekanda kullanılır.
- Bu cihaz, sadece evde kullanım için tasarlanmıştır. Cihazınız, garanti kapsamı dışında kalan aşağıdaki uygulamalarda kullanım için tasarlanmamıştır:
 - mağazalar, ofisler ve diğer çalışma alanlarındaki personel mutfak alanları;
 - çiftlik evleri;

- otel, motel ve diğer konut tipi ortamlarda müşteriler tarafından;
- oda ve kahvaltı türü hizmet verilen yerler.
- Cihazı ısıtılmış bir fırına veya sıcak bir ocağın üzerine koymayın. Cihazı açık alev veya yanıcı bir nesnenin yakınına koymayın.
- Su sıçramalarından uzak, düz ve dengeli, ısıya dayanıklı bir çalışma yüzeyinde kullanın.

2. Kimler tarafından kullanılması güvenlidir?

- Bu cihaz, gözetim altında olmadıkları veya güvenliklerinden sorumlu bir kişi tarafından cihazın kullanımı ile ilgili talimat almadıkları sürece fiziksel, duysal veya zihinsel becerisi zayıf ya da tecrübe ve bilgi yetersizliği olan kişiler tarafından (çocuklar dahil) kullanılmak üzere tasarlanmamıştır.
- Cihaz; fiziksel, duysal veya zihinsel kapasiteleri zayıf ya da deneyim ve bilgi eksikliği olan kişiler tarafından ancak gözetim altında olduklarında veya cihazın güvenli kullanımı ile ilgili talimat aldıklarında ve karşılaşılabilecek tehlikelerin bilincinde olduklarında kullanılabilir.
- Bu cihaz çocuklar tarafından kullanılmamalıdır. Cihazı ve güç kablosunu çocukların ulaşamayacağı yerlerde saklayın.
- Çocuklar cihaz ile oynamamalıdır.
- Çocukların cihazla oynamamalarını sağlamak için gözetim altında tutulmaları gerekir.

3. Güvenli kullanım: Genel kullanım

- Cihazı kullanım amacı dışında kullanmayın.
- Cihazı yağda yiyecek kızartmak için kullanmayın. Yiyeceklerin yalnızca ısıyla kızarması işlemine izin verilir.
- Bu cihaz sterilizatör değildir. Kavanozları sterilize etmek için kullanmayın.
- Bu cihaz, bir dış zamanlayıcı veya ayrı bir uzaktan kumanda sistemi ile çalıştırılmak üzere tasarlanmamıştır.
- Cihazı taşımak için her zaman cihaz muhafazasının her iki yanında bulunan tutma yerlerini kullanın. Cihaz sıcaksa fırın eldiveni kullanın. Daha fazla güvenlik için cihazı taşımadan önce kapağın kilitli olduğundan emin olun.
- Pişirme kabının alt kısmı ve ısıtma plakası doğrudan temas halinde olmalıdır. Pişirme kabı ile ısıtma plakası arasında bulunan nesnelere kaldırım veya yiyecek kalıntılarını temizleyin; aksi halde performans etkilenebilir.
- Elma püresi, yaban mersini, ravent, frenk arpası, kahvaltılık yulaf veya diğer tahıllar, kırık bezelye, çin eriştesi veya makarna gibi belirli yiyecek türlerinin köpürebileceğini, kaymak oluşturabileceğini, sıçrayabileceğini ve valfleri tııkayabileceğini göz önünde bulundurun. Bu tür yiyecekleri pişirirken dikkatli olun ve kullanımdan sonra valfleri iyice temizleyin.
- Hamurlu yiyecekler pişirirken, yiyeceklerin dışarı çıkmasını önlemek için kapağı açmadan önce pişiriciyi hafifçe sallayın.

- Süt içeren bazı tariflerin köpürebileceğini, kaymak oluşturabileceğini, taşma yaratabileceğini ve valfleri tıkayabileceğini göz önünde bulundurun. Bu tür tarifleri pişirirken dikkatli olun ve kullanımdan sonra valfleri iyice temizleyin.
- Etin dış deri katmanı (sığır dili gibi), basınç etkisiyle şişebileceğinden pişirme işleminden sonra şişmiş görünüyorsa deriyi delmeyin; aksi takdirde yanabilirsiniz. Pişirmeden önce delin.
- Cihazı, pişirme kabı olmadan veya pişirme kabının içinde malzeme olmadan boş kullanmayın. Bu, cihazda ciddi hasara neden olabilir.
- Cihazı pişirme kabı olmadan doldurmayın.
- Cihazı su eklemeyen basınçlı olarak çalıştırmayın. Bu durum cihaza ciddi zarar verir.
- Dikkat: Fişin üzerine sıvı dökmeyin.
- Pişirme kabını, cihazın ısıtma plakası dışında herhangi bir ısı kaynağıyla ısıtmayın ve başka bir tencere kullanmayın. Pişirme kabını başka cihazlarla kullanmayın.
- Pişirme kabını SADECE cihazda kullanın. Kabı ocak, fırın vb. yerlerde pişirme işlemi için kullanmayın.
- Pişirme kabının yapışmaz kaplamasına zarar vermemek için plastik veya tahta bir kaşık kullanın. Doğrudan pişirme kabının üzerinde yiyecek kesmeyin.
- Cihazı, verilen talimatlara uygun olarak temizlediğiniz ve bakım yaptığınız zamanlar dışında valflere dokunmayın.
- Valflere ve basınç tahliye düğmesine yabancı nesne koymayın. Valfi değiştirmeyin.

- Valflerde buhar çıkışına olanak tanıyan kanalları düzenli aralıklarla kontrol ederek tıkalı olmadığından emin olun.
- Kapağı açık bırakmak için kapak ile muhafaza arasına bez veya başka bir nesne yerleştirmeyin. Bu, sızdırmazlık contasına kalıcı olarak zarar verebilir.
- Güç kablosunun masa veya tezgah kenarından sarkmasına veya sıcak yüzeylere temas etmesine izin vermeyin.

4. Güvenli kullanım: Pişirmeden önce

- Cihazınızı kullanmadan önce şamandıra valfinin ve basınç sınırlama valfinin temiz olup olmadığını kontrol edin.
- Cihazınızı kullanmadan önce sızdırmazlık contasının kapağa doğru şekilde takılıp takılmadığını kontrol edin.
- Her zaman pişirme kabının alt kısmının ve ısıtma plakasının temiz olduğundan emin olun. Isıtma plakasının orta kısmının hareket edebildiğinden emin olun.
- Cihazınızı, pişirme kabının üzerindeki MAX işaretini aşacak kadar doldurmayın.
- Cihazınızın hasar görmesine ve yaralanmaya yol açabilecek aşırı kaynama riskini önlemek için lütfen yiyecek ve su hacmiyle ilgili tavsiyeleri uygulayın.
- Cihazı basınç işlevine ayarlamadan önce düzgün bir şekilde kapattığınızdan emin olun.
- Basınç tahliye düğmesini conta konumunda tutun.

5. Güvenli kullanım: Pişirme esnasında

- Basınç yeterince düşene kadar kapağı açmaya çalışmayın. Şamandıra valfi yeterince aşağı inene kadar kapağı açmaya çalışmayın.
- Cihazı açmak için kesinlikle zorlamayın.
- Cihaz, pişirme ve pişirme sonundaki buhar çıkışı sırasında ısı ve buhar yayar. Yanma riskini önlemek için yüzünüzü ve ellerinizi cihazdan uzak tutun. Pişirme esnasında kapağa dokunmayın.
- Basınç altındayken cihazı taşımayın. Cihazı taşıırken tutma yerlerini ve gerekirse fırın eldiveni kullanın. Cihazı kaldırmak için kapak topuzunu kullanmayın.
- Cihaz çalışırken pişirme kabını çıkarmayın.
- Kızarma modunda, sıcak pişirme kabına yiyecek veya malzeme eklerken sıçramanın yol açabileceği yanma risklerine karşı dikkatli olun.

6. Güvenli kullanım: Pişirmeden sonra

- Kapağı açarken her zaman kapak topuzundan tutun. Kollarınızı, yanlardaki tutma yerlerine paralel tutun. Sızdırmazlık contası ile kapak arasında kaynar su birikebilir ve bu, yanıklara neden olabilir.
- Kapağı açtığınızda cihazdan çıkan buharın neden olabileceği yanma riskine karşı da dikkatli olun. Buharın yavaşça yayılması için öncelikle kapağı çok az açın.
- Cihazın sıcak parçalarına dokunmayın. Isıtma plakası yüzeyi kullanım sonrasında 2 saate kadar sıcak kalabilir.

- Kullanılmadığı zaman ve temizlemeden önce fişini prizden çekin. Parçaları takmadan veya çıkarmadan önce soğumasını bekleyin.

7. Güvenli kullanım: Temizlik

- Her kullanımdan sonra pişirme kabının alt kısmını ve ısıtma plakasını silerek temizleyin.
- Cihazı suya daldırmayın.
- Cihazınızı temizlemek için lütfen kullanım talimatlarına bakın. Pişirme kabını ve kapağı sabunlu sıcak suda yıkayabilirsiniz. Bunları bulaşık makinesinde yıkamayın. Cihazın muhafazasını nemli bir bezle temizleyin.

8. Hasar durumunda ne yapılmalıdır?

- Hiçbir cihazı hasarlı bir güç kablosu veya fiş ile ya da cihaz arızalandıktan veya herhangi bir şekilde hasar gördükten sonra çalıştırmayın. Muayene, onarım veya ayarlama için cihazı en yakın Onaylı Servis Merkezine götürün.
- Ürünü yalnızca yetkili personel onarabilir.
- Hasarlı güç kabloları, olası bir tehlikenin önlenmesi amacıyla onaylı bir servis merkezi tarafından değiştirilmelidir. Güç kablosunu, verilen diğer kablolarla değiştirmeyin.
- Sızdırmazlık contasına zarar vermeyin. Hasarlıysa Onaylı Servis Merkezinde değiştirilmesini sağlayın.
- Sızdırmazlık contasını her 2 yılda bir veya conta aşınmışsa ya da değiştirilmesi gerekiyorsa daha erken değiştirin.

- Yalnızca modelinize uygun yedek parçaları kullanın. Bu, özellikle sızdırmazlık contası ve pişirme kabı için önemlidir.
- Yalnızca Onaylı Servis Merkezinde satılan yedek parçaları kullanın.
- Cihaz üreticisi tarafından tavsiye edilmeyen aksesuar aparatlarının kullanılması yaralanmalara neden olabilir.
- Cihazla birlikte verilen pişirme kabının yerine başka pişirme kapları kullanmayın. Pişirme kabını yalnızca bu ürünle kullanılmak üzere tasarlanmış orijinal yedek parça ile değiştirin.
- Geçerli mevzuata uygun olarak, artık ihtiyaç duyulmayan cihaz bertaraf edilmeden önce cihaz (prizden çıkarılarak ve güç kablosu bağlantısı kesilerek) çalışmaz hale getirilmelidir.

Önce çevreyi koruyun!

- ❌ ① Cihazınız geri kazanılabilir veya geri dönüştürülebilir değerli malzemeler içerir.
- ➔ Cihazı yerel kamusal atık toplama noktasına götürün.

9. Garanti hangi durumlarda geçerlidir?

- Garanti, pişirme kabında meydana gelen anormal yıpranma ve aşınmayı kapsamaz.
- Cihazınızı ilk defa kullanmadan önce bu kullanma talimatlarını dikkatle okuyun. Bu talimatlara uygun olmayan kullanım, üreticiyi herhangi bir sorumluluktan beri kılmanın yanı sıra garantiyi de geçersiz kılacaktır.
- Ticari amaçlı kullanım, uygunsuz kullanım veya talimatlara uyulmaması durumunda üretici hiçbir sorumluluk kabul etmez ve garanti geçerli olmaz.

ÜRÜNÜNÜZÜN TÜM PARÇALARI

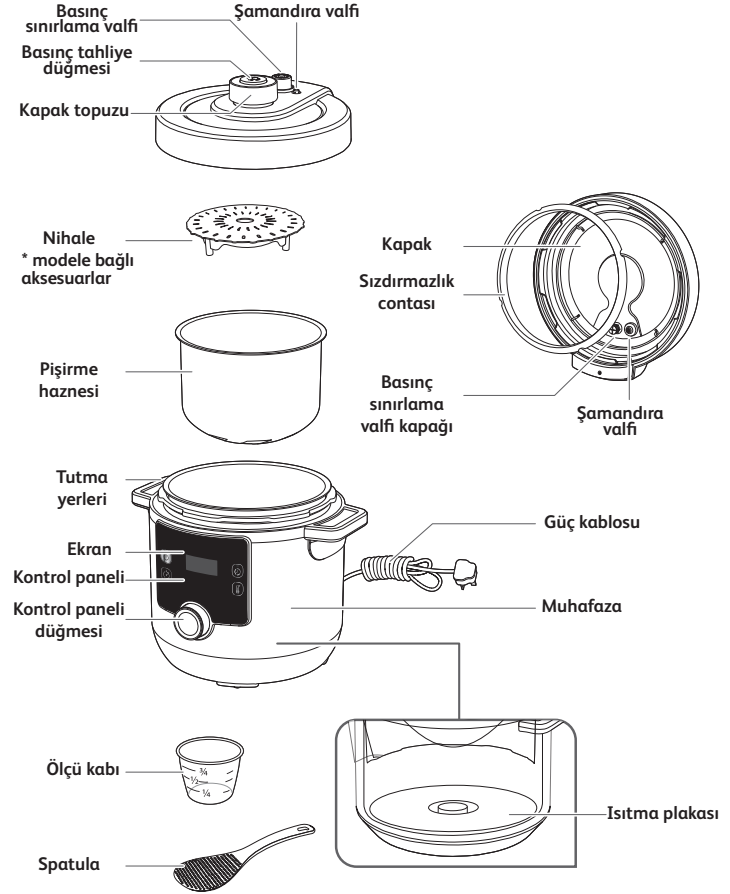

KONTROL PANELİ BİLGİLERİ

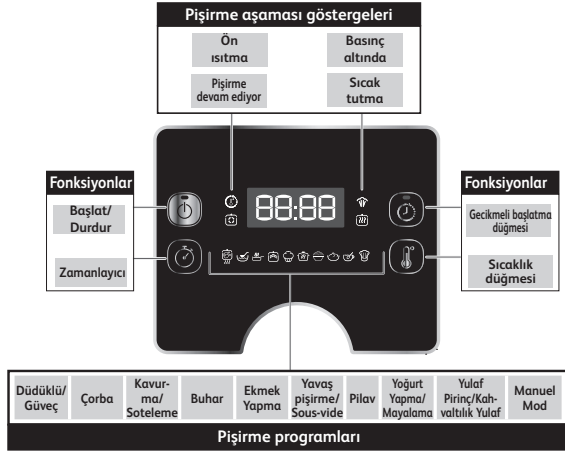

DURUM MESAJLARI

HEHO

Cihaz açıldığında görüntülenen karşılama mesajı.

01:30

Süre ekranı. Bu örnekte: 1 saat 30 dakika.

114C

Sıcaklık ekranı. Bu örnekte: 114 Santigrat derece.

00:00

Programın varsayılan otomatik sıcaklık/süre ayarına sahip olduğunu gösterir. Değiştirilemez.

00:00

Ön ısıtma aşamasında sıcaklığın yükseldiğini gösterir.

HEHE

Cihazın ön ısıtmada olduğunu gösterir.

00:00

Programın bittiğini gösterir.

00:00

Cihazın sıcak tutma aşamasında olduğunu gösterir.

SEOP

Programın kesintiye uğradığını gösterir.

00:00

Cihazın bekleme modunda olduğunu gösterir.

KULLANIM VE TEMİZLEME KILAVUZU

Hızlı Başlangıç Kılavuzu bölümünde (Şek. X) ile gösterilen şekillere bakabilirsiniz.

İLK KULLANIMDAN ÖNCE

1. Ambalajı çıkarma

- Cihazınızı paketinden çıkarın ve lütfen ilk kullanımdan önce kullanım kılavuzunu okuyun.
- İlk kullanımdan önce pazarlama amaçlı çıkartmaları (varsa) cihazdan çıkarın.

2. Kapağı açma

- Kapağı açmak için kapak topuzunu tutun, saat yönünün tersine çevirin ve kapağı yukarı kaldırın (Şek. 1 ve 2).

Not: Kapağı kaldırırken pişirme kabı kapağa takılı kalabilir. Bu durum normaldir ve ürünün sızdırmazlık özelliğini iyi olduğunu gösterir. Kapağı açarken pişirme kabının ürünün üzerine düşmesini önlemek için kapağı her zaman nazikçe açın.

- Cihazınızı düz bir yüzeye koyun. Cihazın içindeki tüm koruyucu malzemeleri ve aksesuarları çıkarın (Şek. 3).

3. Cihazın tüm parçalarını temizleme

3a. Kapağı, pişirme kabını ve aksesuarları temizleme

- Kapağı, pişirme kabını ve aksesuarları yumuşak bir sünger ve sabunlu sıcak suyla temizleyin (Şek. 4).
- Kapağı, pişirme kabını ve aksesuarları kurulayın (Şek. 5).
- Pişirme kabının yapışmaz kaplamasına zarar verebileceğinden pişirme kabını temizlemek için bulaşık teli veya aşındırıcı sünger kullanmayın (Şek. 40).

- Cihazı suya daldırmayın (Şek. 41).
- Cihazınızı yanlışlıkla suya daldırmanız veya doğrudan ısıtma plakasına su dökmeniz halinde cihazı onarım için Onaylı Servis Merkezine götürün.
- Kapağı ve pişirme kabını bulaşık makinesinde yıkamayın (Şek. 42).
- Yalnızca kepçe, ölçme kabı ve buhar sepetinin bulaşık makinesinde yıkanabileceğini unutmayın.

3b. Sızdırmazlık contasını temizleme

- Sızdırmazlık contasını kapaktan çıkarın ve yumuşak bir sünger ve sabunlu sıcak suyla temizleyin (Şek. 7 ve 8).
- İyice kurulaşın.
- Sızdırmazlık contasını sızdırmazlık contası rafına yerleştirin ve bastırarak yerine oturtun (Şek. 9). Büzülme oluşmadığından ve sızdırmazlık contasının sızdırmazlık contası rafının arkasına tam olarak oturduğundan emin olmak için sıkıca aşağı doğru bastırın.
- Sızdırmazlık contasını kapağa yerleştirdikten sonra kapağı çok hızlı açarsanız pişirme kabı kapağı takılı kalabilir (Şek. 37 ve 38). Pişirme kabının kendiliğinden kapaktan ayrılması için birkaç saniye bekleyin (Şek. 39).

Not: Bu durum normaldir ve ürünün sızdırmazlık özelliğinin iyi olduğunu gösterir. Kapağı açarken pişirme kabının ürünün üzerine düşmesini önlemek için kapağı her zaman nazikçe açın.

UYARI: Cihazınızı sızdırmazlık contası olmadan kesinlikle kullanmayın (Şek. 44)

3c. Valfleri temizleme

- Basınç sınırlama valfini temizlemek için kapağın üst kısmındaki borudan basınç sınırlama valfini çıkarın (Şek. 10). Yumuşak bir sünger ve sabunlu sıcak suyla temizleyin (Şek. 11). Kuruduktan

sonra basınç sınırlama valfini kapağın üstündeki boruya geri takmadan önce boru kanalının temiz olduğundan emin olun (Şek. 12). Basınç sınırlama valfinin yerine iyice oturduğundan, yukarı ve aşağı hareket edebildiğinden emin olun.

- Basınç sınırlama valfi kapağını temizlemek için kapağın içinden sınırlama valfi kapağını çevirip çıkarın (Şek. 13). Yumuşak bir sünger ve sabunlu sıcak suyla temizleyin (Şek. 14). Kuruduktan sonra basınç sınırlama valfi kapağını kapağın içine tekrar takmadan önce boru kanalının temiz olduğundan emin olun (Şek. 15).
- Şamandıra valfini temizlemek için şamandıra valfi contasını kapağın içinden çıkarın ve şamandıra valfinin kapaktan dışarı çıkabilmesi için kapağı çevirin (Şek. 16). Şamandıra valfi contasını ve şamandıra valfini yumuşak bir sünger ve sabunlu sıcak suyla temizleyin (Şek. 17). Kuruduktan sonra şamandıra valfini kapağa, şamandıra valfi contasını da yerine geri takın (Şek. 18). Şamandıra valfinin yerine iyice oturduğundan, yukarı ve aşağı hareket edebildiğinden emin olun.

3d. Cihazın muhafazasını temizleme

- Cihazın muhafazasını nemli bir bezle temizleyin.
- Cihazı suya daldırmayın (Şek. 41).
- Isıtma plakasını kuru bir bezle silerek temizleyin.

KULLANMA TALİMATLARI

1. Malzemeleri pişirme kabına yerleştirme

- Pişirme kabını muhafazadan çıkarın.
- Malzemeleri pişirme kabına koyun.
- Yiyecek ve sıvı seviyesinin, pişirme kabı üzerindeki maksimum seviye işaretini asla aşmaması gerektiğini lütfen unutmayın (Şek. 19).

- Basınç modunda pişirirken genleşen, susuz sebze veya pirinç gibi iç malzemeler pişirirken, pişiriciyi kapasitesinin yarısından daha fazla doldurmayın.

2. Pişirme kabını muhafazaya yerleştirme

- Pişirme kabının alt kısmının temiz ve kuru olduğundan emin olun ve ısıtma plakasındaki yiyecek kalıntılarını temizleyin (Şek. 20).
- Pişirme kabını muhafazaya yerleştirin (Şek. 21).
- Cihazınızı pişirme kabı olmadan kesinlikle kullanmayın.

3. Kapağı kapatıp kilitleme

- Sızdırmazlık contasının kapağa düzgün bir şekilde oturup oturmadığını kontrol edin (Şek. 43).
- Kapak topuzunu tutun, kapağı cihaza yerleştirin ve kilitlemek için saat yönünde çevirin (Şek. 22).

4. Basınç sınırlama valfini takma

- Basınç sınırlama valfini kapağın üzerine düzgün bir şekilde yerleştirin (Şek. 23). Lütfen valfin biraz gevşek kalacağını unutmayın, bu normaldir.

5. Cihazı çalıştırma

- Güç kablosunu tamamen açın ve prize takın (Şek. 24).
- Cihaz "bip" sesi çıkarır, ekran yanıp söner ve **HEHO** görüntülenir.

6. Bir pişirme programı seçip başlatma

- Her program varsayılan süre ile sıcaklığa sahiptir ve kapağın belirli bir konumda olmasını gerektirir. Lütfen pişirme programları tablosuna göz atın:

PIŞİRME PROGRAMLARI TABLOSU













Pişirme programı simgesi	Pişirme programı adı	Varsayılan pişirme süresi	Ayarlanabilir süre	Varsayılan sıcaklık	Ayarlanabilir sıcaklık	Varsayılan basınç	10 dakika ile 12 saat arasında gecikmeli başlatma	24 saate kadar sıcak tutma	Kapak durumu		
									Kapak kapalı ve kilitle	Kapak kapalı ancak kilitle değil	Kapak açık
	Güveç	30 dakika	1 dakika ila 2 saat	114 C	Hayır	70 Kpa	Evet	Evet	•		
	Çorba	12 dakika	1 dakika ila 2 saat	114 C	Hayır	70 Kpa	Evet	Evet	•		
	Kavurma/ Stir Fry	20 dakika	1 dakika ila 1 saat	160 C	Evet, 100 C ila 160 C	Hayır	Hayır	Hayır			•
	Buhar	10 dakika	1 dakika ila 2 saat	114 C	Hayır	70 Kpa	Evet	Evet	•		
	Kek	40 dakika	1 dakika ila 2 saat	160 C	Evet, 100 C ila 160 C	Hayır	Evet	Evet		•	
	Yavaş pişirme/ Sous-vide	4 saat	30 dakika ila 12 saat	85 C	Evet, 55 C ila 95 C	Hayır	Evet	Hayır	•	•	
	Pirinç	12 dakika	1 dakika ila 2 saat	114 C	Hayır	70 Kpa	Evet	Evet	•		
	Yoğurt Yapma/ Ekmek Kabartma	8 saat	30 dakika ila 12 saat	30 C	Evet, 22 C ila 40 C	Hayır	Hayır	Hayır	•	•	
	Yulaf/ Kahvaltılık Yulaf	15 dakika	1 dakika ila 2 saat	100 C	Hayır	Hayır	Evet	Evet		•	
	Manuel Mod	30 dakika	1 dakika ila 4 saat	80 C	Evet, 70 C ila 160 C	Hayır	Hayır	Evet	•	•	•

Not: Pişirme sırasında kapaktan, özellikle de basınç sınırlama valfinden hafif bir buhar sızıntısı olduğunu fark edebilirsiniz. Bu durum normaldir ve basınç biriktiğinde ortaya çıkar.

Lütfen Hızlı Başlangıç Kılavuzundaki şekillere bakın (Şek. 25 - Şek. 36)















Güveç programı











- Malzemeleri pişirme kabına koyun ve kapağı tamamen kapatıp kilitleyin.
- Güveç programını  seçmek için kontrol paneli düğmesini sağa çevirin. Ekranda varsayılan pişirme süresi görüntülenir.
- İsteğe bağlı:  düğmesine basın ve kontrol paneli düğmesini sağa (süreyi artırmak için) veya sola (süreyi azaltmak için) çevirerek istediğiniz süreyi ayarlayın.
- Pişirme programını başlatmak için  düğmesine basın.
- Cihaz ön ısıtma aşamasını başlatır. Ekranda sırasıyla  ile  öğeleri görüntülenir ve ön ısıtma ışık göstergesi  yanar.
- Ön ısıtma aşaması tamamlandığında cihaz otomatik olarak pişirme aşamasına geçer. Ekranda geri sayım görüntülenir ve pişirme devam ediyor ışık göstergesi  yanar.
- Pişirme işlemi esnasında cihazda basınç oluşur ve bu da şamandıra valfini yukarı iter. Basınç altında ışık göstergesi  yanar. Bu, basınç tahliye edilmeden kapağın açılmayacağını belirtir.
- Geri sayım bittiğinde cihaz bip sesi çıkarır ve ekranda  öğesi görüntülenir.
- Birkaç saniye sonra cihaz otomatik olarak sıcak tutma aşamasına geçer. Ekranda  öğesi görüntülenir ve sıcak tutma ışık göstergesi  yanar.
- İsteddiğiniz zaman programı durdurmak için 3 saniye boyunca  düğmesine basın.



Çorba programı













- Malzemeleri pişirme kabına koyun ve kapağı tamamen kapatıp kilitleyin.
- Çorba programını  seçmek için kontrol paneli düğmesini sağa çevirin. Ekranda varsayılan pişirme süresi görüntülenir.
- İsteğe bağlı:  düğmesine basın ve kontrol paneli düğmesini sağa (süreyi artırmak için) veya sola (süreyi azaltmak için) çevirerek istediğiniz süreyi ayarlayın.
- Pişirme programını başlatmak için  düğmesine basın.
- Cihaz ön ısıtma aşamasını başlatır. Ekranda sırasıyla  ile  öğeleri görüntülenir ve ön ısıtma ışık göstergesi  yanar.
- Ön ısıtma aşaması tamamlandığında cihaz otomatik olarak pişirme aşamasına geçer. Ekranda geri sayım görüntülenir ve pişirme devam ediyor ışık göstergesi  yanar.
- Pişirme işlemi esnasında cihazda basınç oluşur ve bu da şamandıra valfini yukarı iter. Basınç altında ışık göstergesi  yanar. Bu, basınç tahliye edilmeden kapağın açılmayacağını belirtir.
- Geri sayım bittiğinde cihaz bip sesi çıkarır ve ekranda  öğesi görüntülenir.
- Birkaç saniye sonra cihaz otomatik olarak sıcak tutma aşamasına geçer. Ekranda  öğesi görüntülenir ve sıcak tutma ışık göstergesi  yanar.
- İsteddiğiniz zaman programı durdurmak için 3 saniye boyunca  düğmesine basın.

Kavurma/Stir Fry programı

- Kavurma/Stir Fry programını  seçmek için kontrol paneli düğmesini sağa çevirin. Ekranda varsayılan pişirme süresi görüntülenir.
- İsteğe bağlı:  düğmesine basın ve kontrol paneli düğmesini sağa (süreyi artırmak için) veya sola (süreyi azaltmak için) çevirerek istediğiniz süreyi ayarlayın.
- İsteğe bağlı:  düğmesine basın ve kontrol paneli düğmesini sağa (sıcaklığı artırmak için) veya sola (sıcaklığı azaltmak için) çevirerek istediğiniz sıcaklığı ayarlayın.
- Pişirme programını başlatmak için  düğmesine basın.
- Cihaz ön ısıtma aşamasını başlatır. Ekranda sırası la  ile  öğeleri görüntülenir ve ön ısıtma ışık göstergesi  yanar.
- Ön ısıtma aşaması tamamlandığında cihaz otomatik olarak pişirme aşamasına geçer. Ekra da geri sayım görüntülenir ve pişirme devam ediyor ışık göstergesi  yanar.
- Malzemeleri pişirme kabına koyun ve stir-fry için kapağı açık tutun.
- Geri sayım bittiğinde cihaz bip sesi çıkarır ve ekranda  öğesi görüntülenir.
- Birkaç saniye sonra cihaz otomatik olarak bekleme moduna geçer. Ekranda  öğesi görüntülenir.
- İstediğiniz zaman programı durdurmak için 3 saniye boyunca  düğmesine basın.











Buhar programı

- Pişirme kabına 150 ml su (3/4 bardak) koyun, malzemelerinizi buhar sepetine koyun ve buhar sepetini pişirme kabının üzerine yerleştirin. Kapağı tamamen kapatıp kilitleyin.



- Buhar programını  seçmek için kontrol paneli düğmesini sağa çevirin. Ekranda varsayılan pişirme süresi görüntülenir.
- İsteğe bağlı:  düğmesine basın ve kontrol paneli düğmesini sağa (süreyi artırmak için) veya sola (süreyi azaltmak için) çevirerek istediğiniz süreyi ayarlayın.
- Pişirme programını başlatmak için  düğmesine basın.
- Cihaz ön ısıtma aşamasını başlatır. Ekranda sırası la  ile  öğeleri görüntülenir ve ön ısıtma ışık göstergesi  yanar.
- Ön ısıtma aşaması tamamlandığında cihaz otomatik olarak pişirme aşamasına geçer. Ekra da geri sayım görüntülenir ve pişirme devam ediyor ışık göstergesi  yanar.
- Pişirme işlemi esnasında cihazda basınç oluşur ve bu da şamandıra valfini yukarı iter. Basınç altında ışık göstergesi  yanar. Bu, basınç tahliye edilmeden kapağın açılmayacağını belirtir.
- Geri sayım bittiğinde cihaz bip sesi çıkarır ve ekranda  öğesi görüntülenir.
- Birkaç saniye sonra cihaz otomatik olarak sıcak tutma aşamasına geçer. Ekranda  öğesi görüntülenir ve sıcak tutma ışık göstergesi  yanar.
- İstediğiniz zaman programı durdurmak için 3 saniye boyunca  düğmesine basın.









Kek programı

- Malzemeleri pişirme kabına koyun ve kapağı kapatın ancak kilitlemeyin.
- Kek programını  seçmek için kontrol paneli düğmesini sağa çevirin. Ekranda varsayılan pişirme süresi görüntülenir.







- İsteğe bağlı:  düğmesine basın ve kontrol paneli düğmesini sağa (süreyi artırmak için) veya sola (süreyi azaltmak için) çevirerek istediğiniz süreyi ayarlayın.
- İsteğe bağlı:  düğmesine basın ve kontrol paneli düğmesini sağa (sıcaklığı artırmak için) veya sola (sıcaklığı azaltmak için) çevirerek istediğiniz sıcaklığı ayarlayın.
- Pişirme programını başlatmak için  düğmesine basın.
- Cihaz ön ısıtma aşamasını başlatır. Ekranda sırasıyla  ile  öğeleri görüntülenir ve ön ısıtma ışık göstergesi  yanar.
- Ön ısıtma aşaması tamamlandığında cihaz otomatik olarak pişirme aşamasına geçer. Ekranda geri sayım görüntülenir ve pişirme devam ediyor ışık göstergesi  yanar.
- Geri sayım bittiğinde cihaz bip sesi çıkarır ve ekranda  öğesi görüntülenir.
- Birkaç saniye sonra cihaz otomatik olarak sıcak tutma aşamasına geçer. Ekranda  öğesi görüntülenir ve sıcak tutma ışık göstergesi  yanar.
- İsteddiğiniz zaman programı durdurmak için 3 saniye boyunca  düğmesine basın.





Yavaş pişirme/Sous-vide programı

- Malzemeleri pişirme kabına koyun ve kapağı kapatın.
- Yavaş pişirme/Sous-vide programını  seçmek için kontrol paneli düğmesini sağa çevirin. Ekranda varsayılan pişirme süresi görüntülenir.
- İsteğe bağlı:  düğmesine basın ve kontrol paneli düğmesini sağa (süreyi artırmak için) veya sola (süreyi azaltmak için) çevirerek istediğiniz süreyi ayarlayın.

- İsteğe bağlı:  düğmesine basın ve kontrol paneli düğmesini sağa (sıcaklığı artırmak için) veya sola (sıcaklığı azaltmak için) çevirerek istediğiniz sıcaklığı ayarlayın.
- Pişirme programını başlatmak için  düğmesine basın.
- Cihaz ön ısıtma aşamasını başlatır. Ekranda sırasıyla  ile  öğeleri görüntülenir ve ön ısıtma ışık göstergesi  yanar.
- Ön ısıtma aşaması tamamlandığında cihaz otomatik olarak pişirme aşamasına geçer. Ekranda geri sayım görüntülenir ve pişirme devam ediyor ışık göstergesi  yanar.
- Geri sayım bittiğinde cihaz bip sesi çıkarır ve ekranda  öğesi görüntülenir.
- Birkaç saniye sonra cihaz otomatik olarak bekleme moduna geçer. Ekranda  öğesi görüntülenir.
- İsteddiğiniz zaman programı durdurmak için 3 saniye boyunca  düğmesine basın.





Pirinç programı







- Malzemeleri pişirme kabına koyun ve kapağı tamamen kapatıp kilitleyin.
- Pirinç programını  seçmek için kontrol paneli düğmesini sağa çevirin. Ekranda varsayılan pişirme süresi görüntülenir.
- İsteğe bağlı:  düğmesine basın ve kontrol paneli düğmesini sağa (süreyi artırmak için) veya sola (süreyi azaltmak için) çevirerek istediğiniz süreyi ayarlayın.
- Pişirme programını başlatmak için  düğmesine basın.
- Cihaz ön ısıtma aşamasını başlatır. Ekranda sırasıyla  ile  öğeleri görüntülenir ve ön ısıtma ışık göstergesi  yanar.
- Ön ısıtma aşaması tamamlandığında cihaz otomatik olarak pişirme aşamasına geçer. Ekranda geri sayım görüntülenir ve pişirme devam ediyor ışık göstergesi  yanar.

- Pişirme işlemi esnasında cihazda basınç oluşur ve bu da şamandıra valfını yukarı iter. Basınç altında ışık göstergesi  yanar. Bu, basınç tahliye edilmeden kapağın açılmayacağını belirtir.
- Geri sayım bittiğinde cihaz bip sesi çıkarır ve ekranda  ögesi görüntülenir.
- Birkaç saniye sonra cihaz otomatik olarak sıcak tutma aşamasına geçer. Ekranda  ögesi görüntülenir ve sıcak tutma ışık göstergesi  yanar.
- İstedığınız zaman programı durdurmak için 3 saniye boyunca  düğmesine basın.







Yoğurt Yapma ve Ekmek Kabartma programı





Yoğurt Yapma ve Ekmek Kabartma programı, yoğurt yapmak veya ekmek/hamur işi hamuru hazırlamak için kullanılabilir.

- Malzemeleri pişirme kabına koyun ve kapağı kapatın. Hamur hazırlarken hamuru doğrudan pişirme kabında yoğurabilirsiniz. Ardından pişirme kabını muhafazaya yerleştirin ve kapağı kapatın.
- Yoğurt Yapma ve Ekmek Kabartma programını  seçmek için kontrol paneli düğmesini sağa çevirin. Ekranda varsayılan pişirme süresi görüntülenir.
- İsteğe bağlı:  düğmesine basın ve kontrol paneli düğmesini sağa (süreyi artırmak için) veya sola (süreyi azaltmak için) çevirerek istediğiniz süreyi ayarlayın.
- İsteğe bağlı:  düğmesine basın ve kontrol paneli düğmesini sağa (sıcaklığı artırmak için) veya sola (sıcaklığı azaltmak için) çevirerek istediğiniz sıcaklığı ayarlayın.
- Pişirme programını başlatmak için  düğmesine basın.

- Cihaz ön ısıtma aşamasını başlatır. Ekranda sırasıyla  ile  öğeleri görüntülenir ve ön ısıtma ışık göstergesi  yanar.
- Ön ısıtma aşaması tamamlandığında cihaz otomatik olarak pişirme aşamasına geçer. Ekranda geri sayım görüntülenir ve pişirme devam ediyor ışık göstergesi  yanar.
- Geri sayım bittiğinde cihaz bip sesi çıkarır ve ekranda  ögesi görüntülenir.
- Birkaç saniye sonra cihaz otomatik olarak bekleme moduna geçer. Ekranda  ögesi görüntülenir.
- İsteddiğiniz zaman programı durdurmak için 3 saniye boyunca  düğmesine basın.











Yulaf ve Kahvaltılık Yulaf programı

- Malzemeleri pişirme kabına koyun ve kapağı tamamen kapatıp kilitleyin.
- Yulaf ve Kahvaltılık Yulaf programını  seçmek için kontrol paneli düğmesini sağa çevirin. Ekranda varsayılan pişirme süresi görüntülenir.
- İsteğe bağlı:  düğmesine basın ve kontrol paneli düğmesini sağa (süreyi artırmak için) veya sola (süreyi azaltmak için) çevirerek istediğiniz süreyi ayarlayın.
- Pişirme programını başlatmak için  düğmesine basın.
- Cihaz ön ısıtma aşamasını başlatır. Ekranda sırasıyla  ile  öğeleri görüntülenir ve ön ısıtma ışık göstergesi  yanar.
- Ön ısıtma aşaması tamamlandığında cihaz otomatik olarak pişirme aşamasına geçer. Ekranda geri sayım görüntülenir ve pişirme devam ediyor ışık göstergesi  yanar.

- Geri sayım bittiğinde cihaz bip sesi çıkarır ve ekranda  ögesi görüntülenir.
- Birkaç saniye sonra cihaz otomatik olarak sıcak tutma aşamasına geçer. Ekranda  ögesi görüntülenir ve sıcak tutma ışık göstergesi  yanar.
- İsteddiğiniz zaman programı durdurmak için 3 saniye boyunca  düğmesine basın





Manuel Mod

- Malzemeleri pişirme kabına koyun ve tarifinize bağlı olarak kapağı kapatın veya açık bırakın.
- Manuel Modu  seçmek için kontrol paneli düğmesini sağa çevirin. Ekranda varsayılan pişirme süresi görüntülenir.
- İsteğe bağlı:  düğmesine basın ve kontrol paneli düğmesini sağa (süreyi artırmak için) veya sola (süreyi azaltmak için) çevirerek istediğiniz süreyi ayarlayın.
- İsteğe bağlı:  düğmesine basın ve kontrol paneli düğmesini sağa (sıcaklığı artırmak için) veya sola (sıcaklığı azaltmak için) çevirerek istediğiniz sıcaklığı ayarlayın.
- Pişirme programını başlatmak için  düğmesine basın.
- Cihaz ön ısıtma aşamasını başlatır. Ekranda sırasıyla  ile  öğeleri görüntülenir ve ön ısıtma ışık göstergesi  yanar.
- Ön ısıtma aşaması tamamlandığında cihaz otomatik olarak pişirme aşamasına geçer. Ekranda geri sayım görüntülenir ve pişirme devam ediyor ışık göstergesi  yanar.
- Geri sayım bittiğinde cihaz bip sesi çıkarır ve ekranda  ögesi görüntülenir.
- Birkaç saniye sonra cihaz otomatik olarak bekleme moduna geçer. Ekranda  ögesi görüntülenir.

- İsteddiğiniz zaman programı durdurmak için 3 saniye boyunca  düğmesine basın.

7. Gecikmeli başlatma işlevini kullanma

Gecikmeli başlatma, cihazı daha sonra pişirmeye başlayacak şekilde önceden ayarlamak istediğinizde kullanışlı olabilir.

- Öncelikle yukarıdaki 6. bölümde açıklanan adımları izleyerek bir program seçin.
- Seçilen programı başlatmadan önce  düğmesine basın. Ekranda gecikmeli başlatma için varsayılan süre görüntülenir.
- Kontrol paneli düğmesini sağa (süreyi artırmak için) veya sola (süreyi azaltmak için) çevirerek istediğiniz süreyi ayarlayın.
-  düğmesine basın. Ekranda gecikmeli başlatma geri sayımı görüntülenir. Önceden ayarlanan süre dolduğunda cihaz otomatik olarak pişirmeye başlar.

8. Kapağı açma

- Şamandıra valfi yukarıdaysa ve basınç altında ışık göstergesi  yanıyorsa kapağı açmaya çalışmayın.
- Pişirme işleminin sonunda basınç 2 farklı şekilde tahliye edilebilir:

Doğal tahliye: Pişirme işleminin sonunda veya program durdurulduktan sonra cihaz kendiliğinden soğur ve basınç doğal bir şekilde tahliye edilir. Doğal tahliye sırasında kaptaki kalan basınçtan dolayı yiyecekler aşırı pişebilir. Pişirme işlemini hemen durdurmak için manuel tahliye özelliğini kullanın.

Manuel tahliye: Kapağın üst kısmındaki basınç tahliye düğmesine basın. Pişirme kabının içindeki yiyecek miktarına bağlı olarak bu işlem birkaç saniye ile birkaç dakika arasında sürebilir (Şek. 34).

UYARI: Cihazdan gelen sıcak buharı dikkat edin. Yüzünüzü ve ellerinizi buhar çıkışından uzak tutun (Şek. 45).

- Kapağı açmak için kollarınızı yanlardaki tutma yerlerine paralel tutun, kapak topuzunu tutun, saat yönünün tersine çevirin ve kapağı yukarı kaldırın (Şek. 35 ve 36).

UYARI: Pişirme kabından gelen sıcak buhara dikkat edin.

9. Cihazın fişini prizden çekme

- Kullanımdan sonra cihazın fişini prizden çekin ve temizlemeden önce en az 2 saat soğumaya bırakın.

10. Kullanımdan sonra temizleme

- Her kullanımdan sonra cihazınızı temizleyin.
- Temizlemeden önce cihazınızı en az 2 saat soğumaya bırakın.
- Temizleme talimatları için 3. bölüme bakın. İLK KULLANIMDAN ÖNCE bölümünde belirtilen cihazın tüm parçalarını temizleyin.

11. Bakım ipuçları

- Pişirme kabının zaman içinde dayanıklılığını kaybetmemesi için içinde yiyecek kesmeyin.
- Verilen aksesuarları kullanın. Kaptaki yapışmaz kaplamaya zarar verebileceğinden metal mutfak aletleri kullanmayın.
- Kullanımdan sonra yaptığınız yemeğin kokusu sızdırmazlık contasına sinebilir. Bu normaldir. Silikonun yüksek sıcaklığa maruz kaldığında açılan ve sıcaklık düştüğünde kapanan küçük gözenekleri vardır. Sızdırmazlık contasındaki kokuyu gidermek için:
 - Silikon halkayı bulaşık makinesinde yıkayın
 - Pişirme kabına 1 bardak sirke, 1 bardak su ve büyük parçalar halinde kesilmiş 1 limon koyun. 2 dakika boyunca bir buhar programı çalıştırın, ardından buharın doğal bir şekilde tahliye edilmesini bekleyin.
- Sızdırmazlık contasını 2 yılda bir veya hasar durumunda daha erken değiştirin.

TEKNİK SORUN GİDERME KILAVUZU

Sorun	Olası nedenler	Çözümler
Kapak açılmıyor	Pişirme kabındaki basınç nedeniyle açılmıyor.	Pişirme kabının içindeki basıncı boşaltmak için basınç tahliye düğmesine sürekli olarak basın. Basıncın tamamen tahliye edilmesi birkaç dakika sürebilir.
	Pişirme kabı içindeki basınç tamamen tahliye edilmiş ancak şamandıra valfi çok kirliliği için sıkışmıştır ve bu nedenle aşağı inmiyor.	<p>a. Cihazı en az 2 saat soğumaya bırakarak basıncın tamamen tahliye edildiğinden emin olun.</p> <p>b. Şamandıra valfi açıklığına bir şiş ya da uzun bir nesne sokarak şamandıra valfini hafifçe aşağı itin. Bu işe yaramazsa cihazı bir Onaylı Servis Merkezine gönderin.</p> <p>c. Bir sonraki kullanım için şamandıra valfini iyice temizleyip kurulaştırın.</p>
Kapak kapatılmıyor	Sızdırmazlık contası düzgün bir şekilde takılmamıştır.	Sızdırmazlık contasını düzgün bir şekilde takın.
	Pişirme kabı, buhar üreten sıcak malzemeler içerir.	Kapağı tekrar kapatmaya çalışmadan önce pişirme kabının içindeki malzemelerin soğumasını bekleyin.
	Şamandıra valfi çok kirliliği için sıkışmıştır ve bu nedenle aşağı inmiyor.	<p>a. Şamandıra valfi açıklığına bir şiş ya da uzun bir nesne sokarak şamandıra valfini hafifçe aşağı itin. Bu işe yaramazsa cihazı bir Onaylı Servis Merkezine gönderin.</p> <p>b. Bir sonraki kullanım için şamandıra valfini iyice temizleyip kurulaştırın.</p>
Kapağı açarken pişirme kabı kapağa takılı kalıyor.	Kapağın kapatıldığı konum ve/veya yön yanlıştır.	Kapağı, talimat kılavuzunda belirtilen doğru yönde kapatın.
	Sızdırmazlık contası bir emme etkisi yaratmıştır.	Pişirme kabı kendiliğinden kapaktan ayrılacaktır. Bu durum normaldir ve ürünün sızdırmazlık özelliğinin iyi olduğunu gösterir. Kapağı açarken pişirme kabının ürünün üzerine düşmesini önlemek için kapağı her zaman nazikçe açın.

Sorun	Olası nedenler	Çözümler
Basınç sınırlama valfinden yoğun basınç tahliyesi.	İç basınç, çalışma basıncını aşmaktadır veya iç basınç güvenlik basıncını aşmaktadır.	Basınç sınırlama valfini, şamandıra valfini ve kapağı iyice temizleyin. Şamandıra valfinden buhar çıkmaya devam ediyorsa lütfen cihazı yetkili kişi tarafından inceleme, onarım veya ayarlama yapılması için en yakın Onaylı Servis Merkezine gönderin.
	Basınç sınırlama valfi yanlış konumdadır.	Yerine oturmasını sağlamak için basınç sınırlama valfini dikkatlice döndürün/bastırın. Sıcak buhara dikkat edin. Güvenli bir konumda durun ve fırın eldiveni kullanın.
	Hatalı basınç kontrolü basıncın tahliye edilmesine neden olmuştur.	Cihazı onarım için Onaylı Servis Merkezine gönderin.
Şamandıra valfinden sürekli olarak basınç tahliye ediliyor.	Şamandıra valfinden kalıntı vardır.	<p>a. Pişirme kabının içindeki basıncı boşaltmak için sürekli olarak basınç tahliye düğmesine basın. Basıncın tamamen tahliye edilmesi birkaç dakika sürebilir.</p> <p>b. Cihazı en az 2 saat soğumaya bırakın.</p> <p>c. Pişirmeyi yeniden başlatmadan önce şamandıra valfini temizleyip kurulaştırın.</p>
	Şamandıra valfi sıkışmıştır.	<p>a. Pişirme kabının içindeki basıncı boşaltmak için sürekli olarak basınç tahliye düğmesine basın. Basıncın tamamen tahliye edilmesi birkaç dakika sürebilir.</p> <p>b. Cihazı en az 2 saat soğumaya bırakın.</p> <p>c. Pişirmeyi yeniden başlatmadan önce şamandıra valfini temizleyip kurulaştırın.</p>

Sorun	Olası nedenler	Çözümler
Kapakta buhar sızıntısı vardır.	Sızdırmazlık contası düzgün bir şekilde takılmamıştır.	Sızdırmazlık contasını çıkarın, temizleyin ve doğru konuma geri takın.
	Sızdırmazlık contası kirlidir.	Sızdırmazlık contasını çıkarın, temizleyin ve doğru konuma geri takın.
	Sızdırmazlık contası veya pişirme kabının kenarı hasarlıdır.	Cihazı onarım için Onaylı Servis Merkezine gönderin.
Yemek pişmemiş	Katı/sıvı malzeme oranı yanlışdır.	Tarifteki miktarları harfiyen takip ederek tekrar deneyin.
	Güç kaynağından elektrik gelmiyordur.	Evinizdeki elektrik devresini kontrol edin.
Dijital ekranda E0 görüntüleniyor.	Basınç anahtarı arızalıdır.	Cihazı onarım için Onaylı Servis Merkezine gönderin.
Dijital ekranda E1 görüntüleniyor.	Sıcaklık sensörü arızalıdır.	Cihazı onarım için Onaylı Servis Merkezine gönderin.
Dijital ekranda E2 görüntüleniyor.	Kapak, pişirme programınıza uygun şekilde konumlandırılmamıştır. Her program için kapağın belirli bir konumda olması gerekir.	Pişirme programınızın gerektirdiği kapak konumunu kontrol edin ve ayarlayın. Bu kılavuzun 6. bölümündeki pişirme programları tablosuna bakın. Kapak doğru şekilde konumlandırıldığında programınızı yeniden başlatın. Sorun devam ederse cihazı onarım için Onaylı Servis Merkezine gönderin.

TEFAL/T-FAL* ULUSLARARASI SINIRLI GARANTİ

 : www.tefal.com

Bu ürün garanti süresi boyunca ve sonrasında TEFAL/T-FAL* tarafından onarılabilir.

Aksesuarlar, sarf malzemeleri ve son kullanıcı tarafından değiştirilebilir parçalar yerel olarak mevcutsa www.tefal.com adresindeki TEFAL/T-FAL internet sitesinde açıklanan şekilde satın alınabilir

Garanti :**

TEFAL/T-FAL, bu ürünü ilk satın alma tarihi veya teslimat tarihinden itibaren ekteki ülke listesinde belirttiği gibi ilgili ülkelerdeki garanti süresi boyunca*** malzeme veya işçilik kaynaklı üretim kusurlarına karşı garanti eder. Uluslararası üretici garantisiz, kusurlu olduğu kanıtlanan ürünün orijinal teknik özelliklerine uygun hale getirilmesi için kusurlu tüm parçaların onarılması veya değiştirilmesi ve gerekli işçilik dahil olmak üzere tüm masrafları kapsar. TEFAL/T-FAL'in tercihinə göre, kusurlu bir ürünün onarılması yerine eş değeri veya daha iyi bir ürün sağlanabilir. TEFAL/T-FAL'in yegane yükümlülüğü ve bu garanti kapsamında size sağlanan özel çözüm, bu onarım veya değiştirme ile sınırlıdır.

Koşullar ve İstisnalar :

TEFAL/T-FAL, geçerli bir satın alma kanıtı olmayan ürünleri onarmak veya değiştirmekle yükümlü değildir. Ürün doğrudan TEFAL/T-FAL yetkili servis merkezine götürülebilir veya uygun şekilde paketlenerek taahhütlü posta ile (veya eş değeri posta yöntemiyle) TEFAL/T-FAL yetkili servis merkezine iade edilebilir. Her ülkenin yetkili Servis merkezleri için tam adres bilgileri TEFAL/T-FAL web sitesinde (www.tefal.com) listelenmiştir veya ekteki ülke listesinde belirtilen uygun tüketici servis merkezine aranarak bu bilgilere ulaşılabilir. TEFAL/T-FAL, mümkün olan en iyi satış sonrası hizmeti sunmak ve müşteri memnuniyetini sürekli olarak iyileştirmek için TEFAL/T-FAL yetkili servis merkezlerinde ürün onarımını yaptırın veya değiştiren tüm müşterilere bir anket gönderebilir. Bu garanti yalnızca evsel kullanım için satın alınan ve kullanılan ürünler için geçerlidir ve yanlış kullanım, ihmal, TEFAL/T-FAL talimatlarına uyulmaması ya da sonucu modifikasyon veya yetkisiz onarım, ürün sahibi tarafından hatalı paketleme veya taşıyıcı tarafından yanlış kullanım sonucu oluşan hasarları kapsamaz. Ayrıca normal aşınma ve yıpranmayı, sarf malzemelerinin bakımını veya değiştirilmesini ya da aşağıdakileri kapsamaz:

- yanlış türde su veya sarf malzemesi kullanımı
- mekanik hasar, aşırı yüklenme
- ürüne su, toz veya böcek girmesi (böcekler için özel olarak tasarlanmış özelliklere sahip cihazlar hariç)
- yıldırım veya güç dalgalanmalarını sonucu oluşan hasar
- kireç birikimi (tüm kireç çözme işlemleri kullanım talimatlarına göre yapılmalıdır)
- yangın, sel gibi kazalar
- üründeki herhangi bir cam veya porselen tabakanın zarar görmesi
- profesyonel veya ticari kullanım
- ürün kimliğinde veya özelliklerinde belirtilen değerler dışında yanlış gerilim veya frekanstan kaynaklanan hasarlar veya kötü sonuçlar

Tüketici Temel Hakları :

Bu uluslararası TEFAL/T-FAL garantisiz, müşterinin sahip olabileceği Temel Hakları veya hariç bırakılmayacak ya da sınırlanamayacak hakları, tedarikçinin ürünü satın alan müşteriye karşı sorumluluklarını etkilemez. Bu garanti, tüketiciye özel yasal haklar sağlar ve tüketici, Eyaletten Eyalet veya Ülkeden Ülkeye değişen başka yasal haklara da sahip olabilir. Tüketici, kendi takdirine bağlı olarak bu tür hakları kullanmayı tercih edebilir. ***Ürünün listelenen bir ülkede satın alınıp daha sonra başka bir ülkede kullanıldığı durumlarda uluslararası TEFAL/T-FAL garanti süresi, ürün daha uzun garanti süresinin geçerli olduğu bir ülkede satın alınmış olsa bile ürünün kullanıldığı ülkede geçerli olan garanti süresi olarak kabul edilir. Ürünün kullanıldığı ülkede TEFAL/T-FAL tarafından yerel olarak satılmaması durumunda onarım süreci daha uzun sürebilir. Ürünün yeni kullanım ülkesinde onarılabilmesi halinde uluslararası TEFAL/T-FAL garantisiz, mümkün olan durumlarda benzer bir ürün veya benzer fiyatlı alternatif bir üretilmiş ile sınırlıdır. *TEFAL ev cihazları, Amerika ve Japonya gibi bazı bölgelerde T-FAL markası altında satılmaktadır. TEFAL/T-FAL, Groupe SEB'nin tescilli ticari markasıdır.

Lütfen bu belgeyi garanti kapsamında talepte bulunmak istediğinizde referans olarak kullanmak üzere saklayın.

****Yalnızca Avustralya için:**

Ürünlerimiz, Avustralya Tüketici Yasası kapsamında hariç tutulamayacak garantilerle birlikte gelir. Önemli arıza durumunda değiştirme veya para iadesi ve tüm diğer makul öngörülebilir kayıp veya hasarlar için tazminat alma hakkına sahipsiniz. Ayrıca ürünler kabul edilebilir kalitede değilse ve arıza önemli bir arzuya eş değeri değilse ürünlerin tamir edilmesini veya değiştirilmesini talep etme hakkına sahipsiniz.

****Yalnızca Hindistan için:**

Tefal ürününüz 2 yıl garantilidir. Garanti yalnızca arızalı bir ürünün onarımını kapsar ancak TEFAL'in tercihinə göre, arızalı bir ürünün onarılması yerine başka bir ürün sağlanabilir. Müşterinin, ürünün onarılmasını sağlamak için TEFAL SERVICE özel akıllı telefon uygulamasında veya 1860-200-1232 numaralı telefondan TEFAL Müşteri Hizmetleri Merkezi'ni (Çalışma saatleri Pzt-Cts 09:00-18:00) arayarak servis talebinde bulunması zorunludur. Posta ile iade edilen ürünler garanti kapsamında değildir. Tüketici satın alma kanıtı olarak bu damgalı garanti kartını ve vergi faturasını sunması gerekir.

Tefal T-fal

INTERNATIONAL GUARANTEE

www.tefal.com

Date of purchase / Date d'achat / Fecha de compra / Købsdato / Ostopäivä / Kjøpsdato / Inköpsdatum / Ostukuupäev / Pirkuma datums / [sigijimo data / Data zakupu / Datum izročitve blaga / Datum kupovine / Vásárlás dátuma / Data achiziției / Дата на закупуване / Дата продажы / Чыбынныт ор. / Дата продажы / Сатылган күні / 購入日 / วันที่ซื้อ / 구입일자 / Датум на купување :

.....

Retailer name and address / Nom et adresse du revendeur / Nombre y dirección del minorista / Forhandler navn & adresse / Jälleenmyyjän nimi ja osoite / Forhandler navn og adresse / Återförsäljarens namn och adress / Müüja kauplus ja aadress / Veikala nosaukums un adrese / Parduotuvės pavadinimas ir adresas / Nazwa i adres sprzedawcy / Naziv i adresa prodajnog mjesta / Naziv in naslov trgovine / Forgalmazó neve és címe / Numele și adresa vânzătorului / Търговки обект / Назва та адреса продавця / Чыбынныт орадыт мундунуу аа кунуге. / Название и адрес продавца / Сатушының атауы мен мекен-жайы / 販売店名、住所 / ชื่อและที่อยู่ของทางร้าน / 소매점 이름과 주소 / Име и адреса на продавач :

.....

.....

.....

Product reference / Ref Produit / Referencia del producto / Referencenummer / Tuotenumero / Artikelnummer / Produktreferens / Toote viitenumber / Produkta atsauces numurs / Gaminio numeris / Referenca produktu / Oznaka proizvoda / Tip aparata / Készülék típusa / Cod produs / Model / Модель / Идентификация / Модель / Υλγici / 製品リファレンス番号 / รุ่นผลิตภัณฑ์ / 제품명 / Податоци за производот :

.....





Distributor stamp / Cachet du distributeur / Sello del distribuidor / Forhandler stempel / Jälleenmyyjän leima / Forhandler stempel / Återförsäljarens stämpel / Tempel / Zīmogs / Antspaudas / Pieczęć sprzedawcy / Pečat distributera / Pečat trgovine / Forgalmazó pecsétje / Ştampila vânzătorului / Печат на търговския обект / Печатка продавця / Чыбынныт. / Печать продавца / Сатушының мөрі / 販売店印 / ตราประทับของทางร้าน / วันที่ซื้อ / 소매점 직인 / Печат на дистрибутер :

WORLD

8020004753 - 1520009418 - 1520009432 - 1820003262

2017150418 - 2220003380

UPDATE 24/09/2019

TEFAL/T-FAL INTERNATIONAL GUARANTEE: COUNTRY LIST			
SMALL HOUSEHOLD APPLIANCES			
www.tefal.com			
			
ARGENTINA	0800-122-2732	2 años 2 years	GRUPE SEB ARGENTINA S.A. Billinghurst 1833 3° C1425DTK Capital Federal Buenos Aires
ՀԱՅԱՍՏԱՆ ARMENIA	010 55-76-07	2 տարի 2 years	SEB Ուկրաինա խումբ» ընկերություն Խարկովի խճուղի, 175, Չիբել, 02121 Ուկրաինա
AUSTRALIA	1300307824	1 year	Groupe SEB Australia PO Box 404 North Ryde, NSW, 1670
ÖSTERREICH AUSTRIA	01 890 3476	2 Jahre 2 years	GRUPE SEB DEUTSCHLAND GmbH Theodor-Stern-Kai 1 60596 Frankfurt
البحرين BAHRAIN	17716666	1 year	www.tefal-me.com
БЕЛАРУСЬ BELARUS	017 3164208	2 года 2 years	ЗАО «Группа СЕБ-Восток», Москва, 125171, Ленинградское шоссе, д.16А, строение 3, помещение XII
BELGIQUE BELGIE BELGIUM	070 23 31 59	2 ans 2 jaar 2 years	GRUPE SEB BELGIUM SA NV 25 avenue de l'Espérance - ZI 6220 Fleurus
BOSNA I HERCEGOVINA	Info-linija za potrošače 033 551 220	2 godine 2 years	SEB Développement Predstavništvo u BiH Valtera Perića 6/I 71000 Sarajevo
BRASIL BRAZIL	11 2060 9777	1 ano 1 year	Seb Comercial gAv Jornalista Roberto Marinho, 85, 19ª andar 04576 – 010 São Paulo - SP
БЪЛГАРИЯ BULGARIA	0700 10 330	2 години 2 years	Груп Себ България ЕООД бул. България 58 С, ет 9, офис 30 1680 София
CANADA	1-800-418-3325	1 an 1 year	Groupe SEB Canada Inc. 36 Newmill Gate, Unit 2 Scarborough, ON M1V 0E2
CHILE	02 2 884 46 06	2 años 2 years	GRUPE SEB CHILE Comercial y Servicios Plus Service Ltda Avenida Santa María 0858, Providencia - Santiago
COLOMBIA	018000520022	2 años 2 years	GRUPE SEB COLOMBIA Apartado Aereo 172, Kilometro 1 Via Zipaquirá Cajica Cundinamarca
HRVATSKA CROATIA	01 30 15 294	2 godine 2 years	SEB mku & p d.o.o. Sarajevska 29, 10000 Zagreb
ČESKÁ REPUBLIKA CZECH REPUBLIC	731 010 111	2 roky 2 years	Groupe SEB ČR s.r.o. Futurama Business Park (budova A) Sokolovská 651/136a 186 00 Praha 8
DANMARK DENMARK	43 350 350	2 år 2 years	Groupe SEB Denmark A/S Delta Park 37, 3. sal 2665 Vällensbæk Strand
مصر EGYPT	16622	سنة واحدة 1year	جروب سب ايجيبت القاهرة ١١١ شارع الحجاز، مصر الجديدة الإسكندرية: طريقه امينو ، سموحة

EESTI ESTONIA	668 1286	2 aastat 2 years	Groupe SEB Polska Sp. z o.o. Gdański Business Center II D ul. Inflancka 4C 00-189 Warsaw
SUOMI FINLAND	09 8946 150	2 vuotta 2 years	Groupe SEB Finland OY Pakkalankuja 6 01510 Vantaa
FRANCE Continentale + Guadeloupe, Martinique, Réunion, St-Martin	09 74 50 47 74	2 ans 2 years	GRUPE SEB France Service Consommateur Tefal 112 Ch. Moulin Carron, TSA 92002 69134 ECULLY Cedex
DEUTSCHLAND GERMANY	0212 387 400	2 Jahre 2 years	GRUPE SEB DEUTSCHLAND GmbH Theodor-Stern-Kai 1 60596 Frankfurt
ELLADA GREECE	2106371251	2 χρόνια 2 years	SEB GROUPE ΕΛΛΑΔΟΣ Α.Ε. Καβαλιέρηδου 7 Τ.Κ. 145 64 Κ. Κηφισιά
香港 HONG KONG	8130 8998	1 year	SEB ASIA Ltd. 9/F, South Block, Skyway House 3 Sham Mong Road, Tai Kok Tsui, Kowloon Hong-Kong
MAGYARORSZÁG HUNGARY	06 1 801 8434	2 év 2 years	GRUPE SEB CENTRAL-EUROPE Kft. 2040 Budaörs, Puskás Tivadar út 14
INDIA	1860-200-1232	2 years	Groupe SEB India (P) Limited C-67, 3RD FLOOR, DDA SHEDS, OKHLA PHASE 1, NEW DELHI – 110020, INDIA
INDONESIA	+62 21 5793 7007	1 year	PT GROUPE SEB INDONESIA MSD TCC Batavia Bld, Jl. K.H. Mas Mansyur No. 126, Karet Tengsin, Tanah Abang, Kota Jakarta Pusat, Daerah Khusus Ibukota Jakarta 10250, Indonesia
ITALIA ITALY	1 99 207 354	2 anni 2 years	GRUPE SEB ITALIA S.p.A. Via Montefeltro, 4 20156 Milano
日本 JAPAN	0570-077772	1年 1 year	株式会社 グループセブ ジャパン 〒107-0062 東京都港区南青山1-1-1 新青山ビル 東館4階
الأردن JORDAN	5665505	1 year	www.tefal-me.com
ҚАЗАҚСТАН KAZAKHSTAN	727 378 39 39	2 жыл 2 years	ЖАҚ "ГРУППА СЕБ-ВОСТОК", Меккеу, 125171, Ленинград тас жолы, 16А үй, 3- құрылыс, XII-нұмарат
한국 KOREA	080-733-7878	1 year	(유)그룹 세브 코리아 서울특별시 중로구 중로1길 50, 더케이아트타워 B동 14층 03142
الكويت KUWAIT	1807777 Ext :2104	1 year	www.tefal-me.com
LATVJA LATVIA	6 616 3403	2 gadi 2 years	Groupe SEB Polska Sp. z o.o. Gdański Business Center II D ul. Inflancka 4C 00-189 Warsaw
لبنان LEBANON	4414727	1 year	www.tefal-me.com
LIETUVA LITHUANIA	5 214 0057	2 metai 2 years	Groupe SEB Polska Sp. z o.o. Gdański Business Center II D ul. Inflancka 4C 00-189 Warsaw

LUXEMBOURG	0032 70 23 31 59	2 ans 2 years	GROUPE SEB BELGIUM SA NV 25 avenue de l'Espérance - ZI 6220 Fleurus
МАКЕДОНИЈА MACEDONIA	(02) 20 50 319	2 години 2 years	Груп Себ Българија ЕООД бул. Българија 58 С, ет 9, офис 30 1680 Софија
MALAYSIA	603 7802 3000	2 years	GROUPE SEB MALAYSIA SDN. BHD Unit No. 402-403, Level 4, Uptown 2, No. 2, Jalan SS21/37, Damansara Uptown, 47400, Petaling Jaya, Selangor D.E. Malaysia
MEXICO	(55) 52839354	1 año 1 year	Groupe Seb México S.A. de C.V. Calle Boulevard Miguel de Cervantes, Saavedra No 169 Piso 9, Col Ampliación Granada, C.P. 11520, Ciudad de México
MOLDOVA	22 224035	2 роки 2 years	ТОВ «Груп СЕБ Україна», Харківське шосе, 175, Київ, 02121, Україна
NEDERLAND The Netherlands	0318 58 24 24	2 jaar 2 years	GROUPE SEB NEDERLAND B.V. De Schutterij 27 3905 PK Veenendaal
NEW ZEALAND	0800 700 711	1 year	GROUPE SEB NEW ZEALAND PO Box 17 – 298, Greenlane, 1546 Auckland New Zealand
NORGE NORWAY	22 96 39 30	2 år 2 years	Gruppe SEB Norway AS Lilleakerveien 6d, 5 etg 0283, Oslo
سلطنة عمان OMAN	24703471	1 year	www.tefal-me.com
POLSKA POLAND	801 300 420 koszt jak za połączenie lokalne	2 lata 2 years	Groupe SEB Polska Sp. z o.o. Gdański Business Center II D ul. Inflancka 4C 00-189 Warsaw
PORTUGAL	808 284 735	2 anos 2 years	GROUPE SEB IBÉRICA SA Urb. da Matinha Rua Projectada à Rua 3 Blocco1 - 3° B/D 1950 - 327 Lisboa
قطر QATAR	44485555	1 year	www.tefal-me.com
REPUBLIC OF IRELAND	01 677 4003	2 years	GROUPE SEB IRELAND Unit B3 Aerodrome Business Park, College Road, Rathcoole, Co. Dublin
ROMANIA	0 21 316 87 84	2 ani 2 years	GROUPE SEB ROMÂNIA Str. Ernil Pangratti nr. 13 011881 București
РОССИЯ RUSSIA	495 213 32 30	2 года 2 years	ЗАО «Группа СЕБ-Восток», Москва, 125171, Ленинградское шоссе, д.16А, строение 3, помещение XII
المملكة العربية السعودية SAUDI ARABIA	920023701	2 years	www.tefal-me.com
SRBIJA SERBIA	060 0 732 000	2 godine 2 years	SEB Développement Đorđa Stanojevića 11b 11070 Novi Beograd
SINGAPORE	6550 8900	2 years	GROUPE SEB (Singapore) Pte. Ltd. 3A International Business Park #12-04/05, ICON@IBP Singapore 609935
SLOVENSKO SLOVAKIA	232 199 930	2 roky 2 years	GROUPE SEB Slovensko, spol. s r.o. Cesta na Senec 2/A 821 04 Bratislava

SLOVENIA SLOVENIA	02 234 94 90	2 leti 2 years	GROUPE SEB Slovensko, spol. s r.o. Cesta na Senec 2/A 821 04 Bratislava
ESPAÑA SPAIN	933 06 37 65	2 años 2 years	GROUPE SEB IBÉRICA S.A. C/ Almagüvers, 119-123. Complejo Ecurban 08018 Barcelona
SVERIGE SWEDEN	08 629 25 00	2 år 2 years	TEFAL - OBH Nordica Group AB Lofströms Allé 5 172 66 Sundbyberg
SUISSE SCHWEIZ SWITZERLAND	044 837 18 40	2 ans 2 Jahre 2 years	GROUPE SEB SCHWEIZ GmbH Thurgauerstrasse 105 8152 Glattpark
ประเทศไทย THAILAND	02 765 6565	2 years	GROUPE SEB THAILAND 2034/66 Ialthai Tower, 14th Floor, n° 14-02, New Phetchburi Road, Bangkapi, Huaykwang, Bangkok, 10320
TÜRKIYE TURKEY	444 40 50	2 YIL 2 years	GROUPE SEB ISTANBUL AS Dereboyu Cd. Bilim Sk. Sun Plaza No:5 K.2 Maslak 34398 Istanbul
الإمارات العربية المتحدة UAE	8002272	1 year	www.tefal-me.com
Україна UKRAINE	044 300 13 04	2 роки 2 years	ТОВ «Груп СЕБ Україна», Харківське шосе, 175, Київ, 02121, Україна
UNITED KINGDOM	0345 602 1454	2 years	GROUPE SEB UK LTD Riverside House, Riverside Walk Windsor, Berkshire, SL4 1NA
U.S.A.	800-395-8325	1 year	GROUPE SEB USA 2121 Eden Road Millville, NJ 08332
VIETNAM	1800-555521	2 năm 2 years	Vietnam Fan Joint Stock Company 25 Nguyen Thi Nho Str, Ward 9, Tan Binh Dist, HCM city

www.tefal.com

24/09/2019

Tefal®

www.tefal.com

- Type: SERIE EPC52
- Model: CY77
- Capacity: 7.6L
- Voltage: 220-240V
- Frequency: 50-60Hz
- Power: 1000-1200W

3206000803