

beurer

FB 60



Jalgade massaaživann
Kasutusjuhend

CE

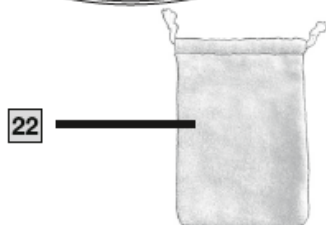
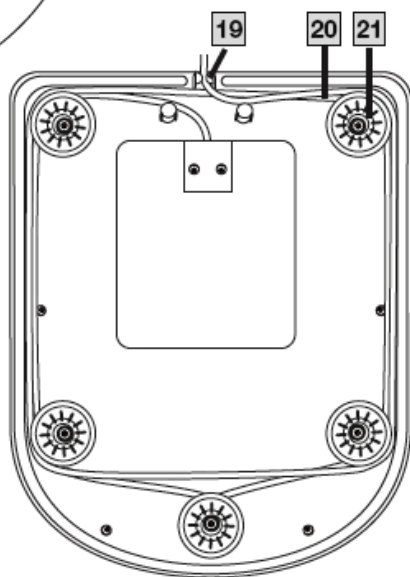
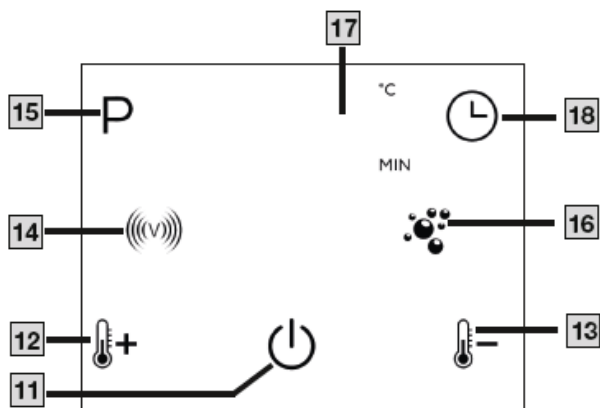
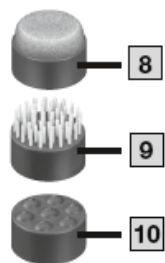
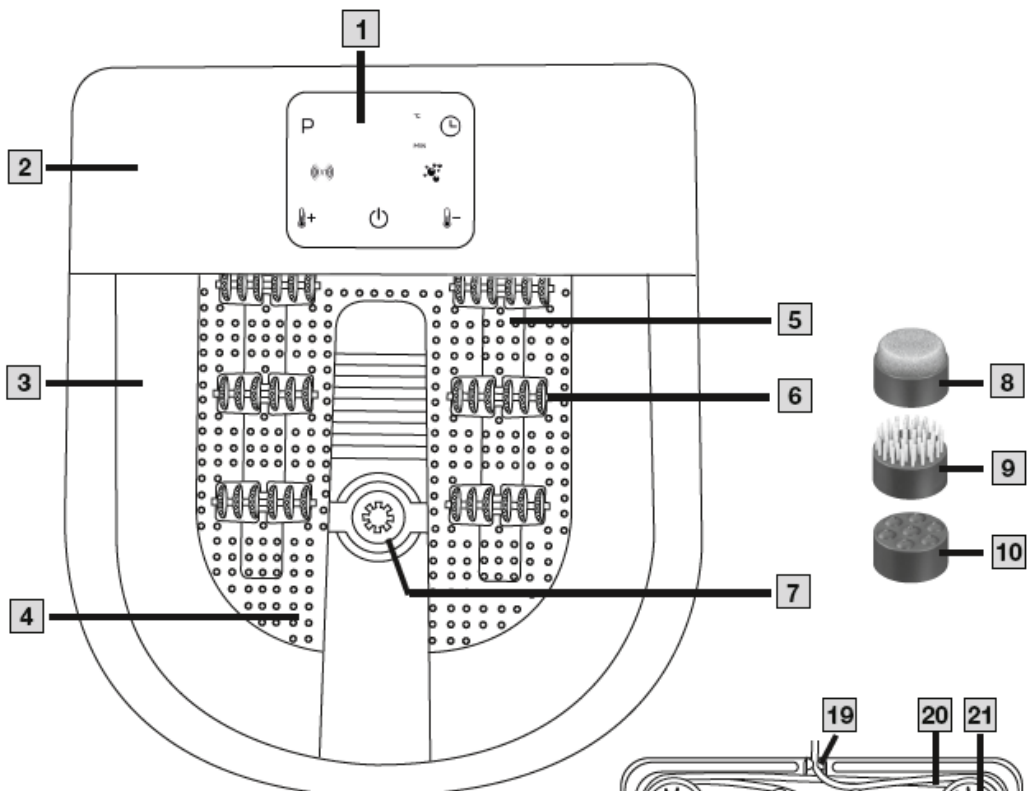

















Lugege kasutusjuhendit tähelepanelikult. Järgige hoiatusi ja ohutusmärkusi. Hoidke kasutusjuhend alles. Kasutusjuhend peab olema kõikidele kasutajatele kättesaadav. Kui annate seadme kellelegi teisele, andke sellega kaasa ka kasutusjuhend.

! HOIATUS!

- Seade on mõeldud ainult koduseks ja eraviisiliseks kasutamiseks. Seda ei tohi kasutada ärilistel eesmärkidel.
- Lapsed (vähemalt 8-aastased) ja isikud, kellel on tavapärasest väiksemad füüsilised, sensoorsed või vaimsed võimed või kellel puuduvad piisavad kogemused või oskused, tohivad seadet kasutada nende ohutuse eest vastutava isiku järelevalve all või juhendamisel ning nad peavad täielikult mõistma kõiki seadme kasutamisega seonduvaid ohtusid ja vastavaid ohutuseeskirju.
- Lapsed ei tohi seadmega mängida.
- Kui seadme toitejuhe on saanud kahjustada, tuleb see kasutuselt kõrvaldada. Kui toitejuhett ei saa seadme küljest ära võtta, ei saa seadet enam kasutada ja see tuleb ära visata.
- Kui seadmest lekib vett, ei tohi seda kasutada.
- Seadme pind läheb kasutamisel kuumaks. Isikud, kelle kuumuse tajumise võime on häiritud, peavad olema seadme kasutamisel ettevaatlikud.
- Ärge võtke seadet koost lahti ega üritage seda ise remontida, sest vastasel juhul ei ole seadme nõuetekohane töö enam garanteeritud. Selle tingimuse rikkumisel kaotab seadme garantii kehtivuse.
- Lapsed tohivad seadet puhastada ja hooldustöid teha ainult järelevalve all.

1. MÄRGID JA SÜMBOLID

	TÄHELEPANU! Ohutusmärkus, mille eiramisel võite seadet/tarvikut kahjustada.		HOIATUS! Hoiatus, mis märgib kehavigastuse või tervisekahjustuse ohtu.
	TÄHELEPANU! Näitab, et selle sümboli lähedal tuleb seadmeid või juhtnuppe kasutades olla ettevaatlik, või et seadme kasutajal tuleb olla eriti tähelepanelik või ettevaatlik, et vältida soovimatuid tagajärgi.		Pakendimaterjali identifitseerimise tähis A = materjali lühend, B = materjali number: 1– 7 = plast, 20– 22 = paber ja papp.
	Lugege kasutusjuhiseid.		Seade tuleb kasutuselt kõrvaldada vastavalt EÜ WEEE-direktiivile (elektriliste ja elektrooniliste seadmete jäätmete direktiiv).
	Tootja,		Kõrvaldage pakend kasutuselt keskkonnale ohutult.
	Tooteteave Tähtis teave.		Kaitseklass II Seadmel on kahekordne kaitsev isolatsioonikiht ja seetõttu vastab see II kaitseklassi seadmetele esitatavatele nõuetele.
	Tooted vastavad EAEU tehniliste eeskirjade nõuetele.		CE-märgistus Toode vastab kehtivatele Euroopa ja riigisisestele direktiividele.
	Kasutamiseks ainult siseruumides.		Ühendkuningriigi vastavuse kinnitamise märgistus.
	Sorteerige toode ja pakendi osad ja kõrvaldage need kasutuselt vastavalt kohalikele eeskirjadele.		Vahelduvvool AC Seade on mõeldud kasutamiseks ainult alalisvooluga.

2. HOIATUSED JA OHUTUSMÄRKUSED

HOIATUS!

Kasutusotstarve

Jalgade massaaživann on mõeldud jalgade hooldamiseks.

- **ÄRGE** kasutage seadet:
 - ilma veeta, sest seade võib üle kuumeneda;
 - õliste aroomilisanditega või vannisooladega;
 - juhul, kui jalgade piirkonnas on meditsiinilisi kõrvalekaldeid või vigastusi (lahtised haavad, soolatüükad jms);

- magades;
- loomadel;
- kauem kui 60 minutit järjest (ülekuumenemisoht). Laske seadmel enne selle uuesti kasutamist vähemalt 15 minutit jahtuda.
- Konsulteerige enne seadme kasutamist oma arstiga järgmistel juhtudel:
 - kui te ei ole kindel, kas seade teile sobib;
 - kui te põete mõnd rasket haigust või taastute jalgadel tehtud operatsioonist,
 - kui teil on diabeet või tromboos või teatud seisundid jalgadel, näiteks veenilaiendid või veenipõletik, või esineb teadmata põhjusel valu.
- Seade sobib kasutamiseks inimestele jalatsinumbriga kuni 51. Suuremate jalgade korral võivad massaažifunktsioonid olla piiratud.

Seadet tohib kasutada ainult selles kasutusjuhendis kirjeldatud eesmärgil. Tootja ei võta endale vastutust seadme sobimatust või hooletust kasutamisest tuleneva kahju eest.

HOIATUS!

Alltoodud teabe eiramine võib tuua kaasa isikuvigastuse või varalise kahju.

- Lämmumisohu! Hoidke pakkematerjale lastele kättesaamatus kohas. Lapsed võivad need suhu panna ja lämbuda.
- Enne toote kasutamist veenduge, et seadmel ja selle tarvikutel ei ole nähtavaid kahjustusi. Kahtluste korral ärge seadet kasutage ja võtke ühendust seadme edasimüüja või klienditeenindusega (aadressi leiate kasutusjuhendist).
- Ärge sikutage, keerake ega painutage juhett. Seadet ei tohi torgata nõelte ega muude teravate esemetega.
- Jälgige, et toitejuhett ei tõmmataks üle teravate esemete.
- Sisestage toitepistik seinapistikupesasse, mis on kaitstud niiskuse, vee ja veepritsmete eest.
- Ärge asetage seadet täitmise ajaks dušialusele, vanni või kraanikaussi.
- Kui seade on maha kukkunud või muul viisil kahjustada saanud, ei tohi seda enam kasutada.
- Elektriseadmeid tohivad remontida ainult vastava väljaõppega spetsialistid. Seadme valesti remontimine võib tekitada kasutajatele äärmiselt ohtliku olukorra. Kui seadme töös esineb rikkeid või seade on saanud kahjustada, laske see remontida sertifitseeritud töökojas.
- Kui seadme töös tekib tõrkeid, lülitage seade kohe välja ja tõmmake selle pistik seinapistikupesast välja.
- Enne seadme kohalt liigutamist või puhastamist lülitage seade alati välja ja tõmmake selle pistik seinapistikupesast välja.
- Mullimassaaži kasutamisel võib seadmest pritsida vett. See võib tekitada libisemisohu!

HOIATUS!

Elektrilöögi oht!

- Veenduge, et toitepistik ega toitejuhe ei puutu kokku vee ega muu vedelikuga.
- Kasutage seadet vaid kuivades siseruumides. Ärge kasutage seadet vannis ega saunas.
- Kasutage seadet ainult kuivade kätega.
- Seadet ei tohi panna vette. Kui seade kukub vette, siis ärge tormake seda kohe välja võtma. Tõmmake pistik kohe seinapistikupesast välja.
- Kasutage seadet ainult selle andmeplaadil märgitud pingega voluvõrgus.
- Ärge kasutage seadet äikesetormi ajal.
- Defekti või rikke korral lülitage seade kohe välja ja tõmmake selle pistik seinapistikupesast välja. Ärge hoidke pistiku väljatõmbamisel pistikupesast kinni juhtmest ega seadmest.
- Ärge kunagi kandke seadet selle toitejuhtmest hoides. Hoidke toitejuhe eemal kuumadest pindadest.
- Seade tuleb voluvõrku ühendada enne, kui te oma jalad vette panete. Seadme kahjustumisel võib tekkida eluohtliku elektrilöögi oht.

HOIATUS!

Tulekahjuoht

- Kaitske seadet kõrgete temperatuuride eest.
- **ÄRGE** kasutage seadet:
 - ilma järelevalveta, eriti juhul, kui läheduses on lapsi;
 - patjade või linadega kinni kaetuna;
 - bensiini vms väga tuleohtlike ainete lähedal;
 - pehmel vaibal, sest see võib seadme õhutusavad kinni katta.

3. KOMPLEKTI KUULUVAD ESEMED

Kontrollige, kas kõik seadme komplekti kuuluvad osad on olemas. Enne seadme kasutamist kontrollige, et seadmel ega selle tarvikutel ei oleks nähtavaid kahjustusi ja et kogu pakkematerjal oleks eemaldatud. Kahtluste korral ärge seadet kasutage ja võtke ühendust seadme edasimüüja või klienditeenindusega (aadressi leiate kasutusjuhendist).

- Jalgade massaaživann
- Kolm massaažitarvikut (kaasaskantav pediküüriseade, harjatarvik, massaažitarvik)
- Hoiu- ja kuivatuskott
- Selle kasutusjuhendi koopia

4. SEADME KIRJELDUS

Joonised leiata leheküljelt 3.

1. LED-puuteekraan
2. Pritsimiskaitse
3. Täitetaseme tähis (kuni 5,5 l)
4. Masseurivate moodulitega jalatugi
5. Mullitoru
6. Massaažirulliku tarvikud (6 tk)
7. Pediküürikeskus
8. Kaasaskantav pediküüriseade
9. Harjatarvik
10. Massaažiseade
11. Sisse-välja lülitamise nupp
12. Funktsiooninupp „Veetemperatuuri suurendamine“ / „Vee soojendamise sisselülitamine“
13. Funktsiooninupp „Veetemperatuuri vähendamine“ / „Vee soojendamise väljalülitamine“
14. Funktsiooninupp „Vibratsioon“
15. Funktsiooninupp „Programmide“
16. Funktsiooninupp „Mullid“
17. Veetemperatuuri / taimeraja ekraan
18. Funktsiooninupp „Taimer“
19. Kaabliava
20. Toitejuhtme kokkukerimisseade
21. Kummijalad
22. Hoiu- ja kuivatuskott

5. KASUTAMINE

Esmakordne kasutamine

1. Eemaldage pakend, sealhulgas ekraani kaitsekile.
2. Kontrollige kõiki seadme komplekti kuuluvaid esemeid (sh pakend) kahjustuste suhtes.
3. Enne seadme sisselülitamist täitke seade kuni täitetaseme tähiseni **3** (u 5 cm ulatuses) külma või sooja veega. Jalarest peab olema täielikult vee all.
4. Asetage seade siledale, ühetasasele pinnale.
5. Paigutage toitejuhe nii, et keegi selle otsa ei komistaks.
6. Sisestage seadme pistik seinapistikupessa. Sisse-välja lülitamise nupp **12** on seisurežiimis.

Seadme kasutamine

1. Istuge mugavas asendis. Ärge kasutage seadet seistes.
2. Pange jalad seadmesse. Seadme kummist tugijalad väldivad selle libisemist.
3. Seadme sisse lülitamiseks vajutage sisse-välja lülitamise nuppu **12**. Sisse-välja lülitamise nupp **12** süttib ja jääb põlema. Ekraanil **19** kuvatakse vee hetketemperatuur. Seade on nüüd töövalmis.
4. Massaaž on eriti tulemuslik juhul, kui liigutate jalgu üle massaažirullikutega tarviku **7** edasi-tagasi.

Pärast kasutamise lõpetamist

Seadme välja lülitamiseks enne automaatset väljalülitust (vt „Taimerifunktsioon“) vajutage uuesti sisse-välja lülitamise nuppu. Sisse-välja lülitamise nupp hakkab taas vilkuma. Seade on seisurežiimis.

Pärast kasutamist lülitage seade välja ja tõmmates selle pistik seinapistikupesast välja.

Pediküüritarvikud

Seadmel on mootoriga pediküürikeskus **8** individuaalse pediküüri tegemiseks.

Sellele keskusele saate kinnitada ühe kolmest tarvikust: **9**, **10** või **11**.

- Kaasaskantavat pediküüriseadme tarvikut **9** saab kasutada surnud naharakkude ja konnasilmade eemaldamiseks.
- Harja lisatarvikut saab **10** kasutada jalataldadel olevate reflektorsete punktide stimuleerimiseks.
- Massaažitark **11** pakub jalgadele lõdvestavat massaaži ja ergutab vereringet.



Soovitame paigaldada pediküüritarvikud ajal, kui seade on seisurežiimis.

Veetemperatuuri seadistamine +

Seadet saab kasutada koos vee soojendamise või ilma. Vee soojendamise saab seadistada vahemikus 34 °C ja 48 °C. Vee soojendamine algab temperatuuril 34 °C. Veetemperatuuri saab suurendada/vähendada 2 °C sammude kaupa.

1. Vee soojendamise sisse lülitamiseks vajutage funktsiooninuppu **13** „Veetemperatuuri suurendamine“ / „Vee soojendamise sisselülitamine“.
2. Seadme veetemperatuuri suurendamiseks vajutage funktsiooninuppu **13** „Veetemperatuuri suurendamine“ / „Vee soojendamise sisselülitamine“.
3. Valige soovitud veetemperatuur funktsiooninuppudega **13 14** „Veetemperatuur / Vee soojendamine“. Soovitud veetemperatuur kuvatakse korraks ekraanil **19** ja seejärel kuvatakse ekraanil taas vee hetketemperatuur.
4. Vee soojendamine algab.



- Seadmel on mälu funktsioon, mis jätab seadistatud veetemperatuuri meelde kuni voolotoite katkestamiseni.
- Kiiremaks soojendamiseks soovitame aktiveerida ka funktsiooni „Mullid“.
- Erineval temperatuuril vesi avaldab kehale positiivset mõju. Valige endale sobivaim veetemperatuur:
 - **Külm vesi** (24–29 °C – ilma vee soojendamiseta) mõjub kehale värskendavalt ja ergutavalt, virgutab vaimu ja lisab energiat.
 - **Käesoe vesi** (30–40 °C) toetab optimaalset heaolukogemust ning hellitab ja ergutab keha.
 - **Soe vesi** (u 42–48 °C) on kehale eriti leevendava ja soojendava efektiga ning toetab selle tulemusel immuunsüsteemi. Pidage meeles, et veetemperatuuri tuleb tõsta aeglaselt ning seda ei tohi algul seadistada liiga kõrgeks.

5. Veetemperatuuri vähendamiseks seadmes vajutage funktsiooninuppu **14** „Veetemperatuuri vähendamine“ / „Vee soojendamise väljalülitamine“.
6. Vee soojendamine on välja lülitatud, kui funktsiooninuppude **13 14** „Veetemperatuur / vee soojendamine“ LED-tuled kustuvad.

Vibromassaaž

Kasutamise ajal saate sisse lülitada vibromassaaži.

1. Vibromassaaži sisse lülitamiseks vajutage funktsiooninuppu **15** „Vibratsioon“. Funktsiooninupu **15** LED-tuli läheb põlema.
2. Vibromassaaži lõpetamiseks vajutage uuesti funktsiooninuppu **15**. LED-tuli lülitub välja.

Automaatprogrammid **P**

Seadmel on üks eelseadistatud ja kolm individuaalselt valitavat programmi:

PO = Manuaalne kasutamine / programm väljas (vaikimisi)

P1 = Mullid ja vibromassaaž on mõlemad 10 sekundit sisse lülitatud ja seejärel 5 sekundit välja lülitatud

P2 = Mullidega massaaž ja pulseeriv vibratsioon vahelduvad iga 15 sekundi tagant

P3 = Mullid ja vibromassaaž vahelduvad iga 10 sekundi tagant

1. Valige funktsiooninupuga **16** „Programmide“ soovitud programm (P1, P2, P3).

Funktsiooninupu **16** LED-tuli süttib. Hetkel seadistatud programm kuvatakse korraks LED-puutekraanil **1**. Ekraan lülitub tagasi veetemperatuurile.

2. Manuaalse režiimi muutmiseks vajutage uuesti funktsiooninuppe **16**, kuni LED-puutekraanile **1** kuvatakse PO. Funktsiooninupu **16** LED-tuli lülitub välja.

Mullimassaaž

Kasutamise ajal saate sisse lülitada mullidega massaaži.

1. Mullidega massaaži sisselülitamiseks vajutage funktsiooninuppu **17** „Mullid“.

Funktsiooninupu **17** LED-tuli läheb põlema.

2. Vibromassaaži lõpetamiseks vajutage uuesti funktsiooninuppu **17**. LED-tuli lülitub välja.

Taimerifunktsioon

Seadme taimeri saate seadistada ajavahemikus 20 ja 60 minutit (5-minutiste sammude kaupa). Pärast seadistatud aja möödumist lülitub seade automaatselt välja. Algselt on taimeriaeg automaatselt eelseadistatud 20 minuti peale.

1. Valige soovitud lõõgastusaeg taimeri funktsiooninupuga „Taimer“ **20**. Valitud taimeri aeg kuvatakse korraks veetemperatuuri / taimeriaja ekraanil **19** ja seejärel kuvatakse seal taas veetemperatuur.

2. Järelejäänud lõõgastusaja saab seadme kasutamise ajal kuvada, kui vajutate üks kord funktsiooninuppu **20**.

3. Funktsiooninupu **20** mitu korda vajutamisel lõõgastusaeg taaskäivitatakse.

4. Lõõgastusaja möödumisel lülitub seade automaatselt seisurežiimi.

6. PUHASTAMINE JA HOOLDUSTÖÖD



TÄHELEPANU!

Seadmesse ei tohi sattuda vett! Enne seadme puhastamist kontrollige, et seade oleks välja lülitatud ja et selle pistik oleks seinapistikupesast välja tõmmatud.

1. Pärast kasutamist lülitage seade välja ja tühjendage kitsa külje kaudu veest.
2. Seadme tühjendamise hõlbustamiseks soovitage seda transportida nii, et sirge külg on suunaga keha poole.
3. Loputage seadet puhta veega.
4. Võite kasutada leebetoimelist mittevahutavat / mitteabrsiivset puhastustoodet (nt neutraalne äädikas).
5. Õhutoru kuivatamiseks pärast puhastamist lülitage ilma veeta umbes 1 minutiks sisse mullimassaaž. Piisad saate ära pühkida riidelapiga.
6. Pediküüritarvikute hoiukotti saab samaaegselt kasutada ka seadme puhastus- ja kuivatuslapina.
7. Puhastamise / kuivatamise hõlbustamiseks saate massaažirulliku tarvikud 7 eemaldada kergelt hooba kasutades.
8. Pärast puhastamist pange seade hoiule kuiva kohta ja originaalpakendis. Ärge jätke seadet pikemaks ajaks avatuks.

7. KASUTUSELT KÕRVALDAMINE

Keskkonnakaitse tagamiseks ärge visake kasutuskõlbmatuks muutunud seadmeid olmeprügi hulka. Viige töökõlbmatuks muutunud seade vastavasse kogumis- või ümbertöötlemis-keskusesse. Järgige vastavaid kohalikke eeskirju. Seadmete kasutusest kõrvaldamisel tuleb järgida EÜ WEEE((elektrilised ja elektroonilised jäätmed) sätestatud) nõudeid. Küsimuste korral võtke ühendust jäätmekäitluse eest vastutava kohaliku asutusega. Teavet kogumispunktide kohta teie piirkonnas saate kohalikust omavalitsusest, jäätmekäitlusettevõttest või seadme müüjalt.



8. TEHNILISED SPETSIFIKATSIOONID

Toide:	220–240 V; 50- 60 Hz; 650 W
Mõõtmed:	45,0 x 39,0 x 18,4 cm
Kaal:	Umbes 3,45 kg

9. GARANTII

Lisateavet garantiitingimuste kohta saate kaasasolevalt garantiilehelt.

Hooldustöökoda: Rennerki Kaubanduse OÜ, Tel. 640 6400, klienditeenindus@renerk.ee,
Avatud E-R 9:00-18:00

Maaletooja: Sandmani Grupi AS, Laki põik 6, Tallinn 12918



Beurer GmbH • Söflinger Str. 218 • 89077 Ulm, Saksamaa •
www.beurer.com www.beurer-gesundheitsratgeber.com •