

beko

Integreeritav pliidiplaat / Kasutusjuhend

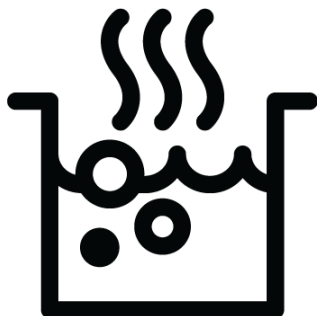

H1164400SMT

185262225_2/ ET/ LT/ LV/ HU/ R.AB/ 03/10/23 23:01
7757189253

CE

Tere tulemast!

Hea klient,

Aitäh, et valisite Beko toote. Tahame, et teie toode, mis on valmistatud kõrge kvaliteedi ja tehnoloogiaga, pakuks teile parimat efektiivsust. Seetõttu lugege see juhend ja kõik teised kaasasolevad dokumendid enne toote kasutamist hoolikalt läbi.

Järgige kogu kasutusjuhendis välja toodud teavet ja hoiatusi. Nii kaitsete ennast ja oma toodet võimalike ohtude eest.

Hoidke kasutajajuhend alles. Kui te annate selle toote kellelegi teisele, siis andke sellega ka juhend kaasa. Teie toote garantiitingimused ning kasutus-ja tõrkeotsingu meetodid on selles juhendis välja toodud.

Kasutusjuhendis olevad sümbolid ja nende kirjeldused:



Oht, mis võib lõppeda surma või vigastusega.



Oluline teave või kasulikud näpunäited toote kasutamiseks:



Lugege kasutajajuhendit.



Kuumat pinna hoiatus.

MÄRKUS Oht, mis võib põhjustada tootele või selle keskkonnale materiaalselt kahju.

Arçelik A.Ş.

Karaağaç caddesi No:2-6
34445 Sütlüce/Istanbul/TURKEY

Made in TURKEY

Sisukord

1 EE- Ohutusjuhised.....	4
1.1 Mõeldud kasutamiseks.....	4
1.2 Lapse, haavatavate inimeste ja lemmikloomade ohutus	4
1.3 Elektriohutus.....	5
1.4 Transpordiohutus.....	7
1.5 Paigaldamise ohutus	7
1.6 Kasutusohutus	8
1.7 Hoiatused temperatuuri kohta.....	8
1.8 Toiduvalmistamise ohutus	9
1.9 Induktsioon	9
1.10 Hooldus- ja puhastusohutus.....	9
2 Keskkonnajuhised	10
2.1 Jäätmedirektiiv	10
2.1.1 Elektri- ja elektroonikaseadmete jäätmeid käsitlevate määruste (WEEE) järgimine ja jäätmete kõrvaldamine.....	10
2.2 Pakendi teave	10
2.3 Soovitused energiasäästuks	10
3 Teie toode.....	11
3.1 Toote tutvustus	11
3.2 Tehniline kirjeldus	12
4 Esmakasutus.....	13
4.1 Seadme esmane puhastamine.....	13
5 Pliidiplaadi kasutamine	13
5.1 Üldteave pliidiplaadi kasutamise kohta	13
5.2 Juhtpaneel	16
6 Üldteave küpsetamise kohta	20
6.1 Üldhoiatused pliidiplaadil toiduvalmistamise kohta	20
7 Hooldus ja puhastus.....	22
7.1 Üldteave puhastamise kohta	22
7.2 Pliidiplaadi puhastamine	23
7.3 Juhtpaneeli puhastamine	23
8 Veaotsing.....	23

1 EE- Ohutusjuhised

- See osa sisaldab ohutusjuhiseid, mis on vajalikud kehavigastuste või materiaalsete kahjude ohu vältimiseks.
- Kui toode antakse üle kellelegi teisele isiklikuks- või taaskasutamiseks, tuleb kaasa anda ka kasutusjuhend, tootesildid ja muud asjakohased dokumendid ja osad.
- Meie ettevõtte ei vastuta kahjude eest, mis võivad tekkida nende juhiste eiramisel.
- Nende juhiste eiramise korral ei kehti garantii.
- Paigaldus- ja remonditööd laske alati teha tootjal, volitatud teenindusel või isikul, kelle määrab maaletooja ettevõtte.
- Kasutage ainult originaalvaruosi ja -tarvikuid.
- Ärge parandage ega asendage ühtegi toote komponenti, välja arvatud juhul, kui see on kasutusjuhendis selgelt välja toodud.
- Ärge tehke tootele tehnilisi muudatusi.



1.1 Mõeldud kasutamiseks

- Käesolev seade on mõeldud koduseks kasutamiseks. See ei ole mõeldud kasutamiseks ärilistel eesmärkidel.
- Ärge kasutage seadet aedades, rõdul ega muus väliskeskkonnas. Käesolev seade on mõeldud kasutamiseks kodumajapidamistes ning kaupluste, kontorite ja muude töökeskkondade personaliköökides.
- **HOIATUS:** Käesolevat seadet tuleks kasutada ainult toidu valmistamiseks. Seda ei tohi kasutada muudel eesmärkidel, nagu näiteks ruumi kütmine.

1.2 Lapse, haavatavate inimeste ja lemmikloomade ohutus



- Seda toodet võivad kasutada 8-aastased ja vanemad lapsed ning inimesed, kellel on vähearenenud füüsilised, sensoorsed või vaimsed võimed või kellel puuduvad kogemused ja teadmised senikaua, kuni nad on järelevalve all või kui neid on

õpetatud toodet ohutult kasutama ja selgitatud selle kõikvõimalikud ohud.

- Lapsed ei tohiks seadmega mängida. Lapsed ei tohi toodet puhastada ega hooldada, välja arvatud juhul, kui keegi neid valvab.
- Seda toodet ei tohi kasutada piiratud füüsilise, sensoorse või vaimse võimekusega inimesed (sealhulgas lapsed), välja arvatud juhul, kui neid hoitakse järelevalve all või neile antakse vajalikud juhised.
- Tuleb jälgida, et lapsed tootega ei mängiks.
- Elektritooted on lastele ja lemmikloomadele ohtlikud. Lapsed ja lemmikloomad ei tohi tootega mängida, sellele ronida ega sinna siseneda.
- Ärge asetage tootele esemeid, mida lapsed võiksid kätte saada.
- Keerake pottide ja pannide käepidemed leti poole, et lapsed ei saaks neist haarata ja põletada saada.
- **HOIATUS:** Kasutamise ajal on seadme juurdepääsetavad pinnad kuumad. Hoidke lapsed tootest eemal.
- Hoidke kõik pakkematerjalid lastele kättesaamatus kohas. Võib tekkida vigastuste ja lämbumise oht.

- Enne kulunud ja kasutute toodete äraviskamist:

1. Tõmmake toitepistik välja ja eemaldage see pistikupesast.
2. Katkestage toitejuhe ja ühendage see pistikuga tootest lahti.
3. Võtke ettevaatusabinõud, et vältida laste sattumist toote sisse.
4. Ärge lubage lastel mängida tootega, kui see on tühikäigul.



1.3 Elektriohutus

- Ühendage toode maandatud pistikupesasse, mis on kaitstud elektrikorgiga, mille väärtus on toodud tüübi etiketil. Maanduspaigaldus peab olema teostatud kvalifitseeritud elektriku poolt. Ärge kasutage toodet ilma maanduseta vastavalt kohalikele / riiklikele eeskirjadele.
- Pistik või seadme elektriühendus peab olema kergesti juurdepääsetavas kohas. Kui see pole võimalik, peaks elektripaigaldisel, millega toode on ühendatud, olema mehhanism (kaitse, lüliti, pealüliti jne), mis on

vastavuses elektrieeskirjadega ja ühendab kõik poolused võrgust lahti.

- Enne remonti, hooldust ja puhastamist tõmmake toode vooluvõrgust välja või lülitage kaitselüliti välja.
- Ühendage toode maandatud pistikupessa, mis vastab pingele ja sageduse väärtustele, mis on välja toodud tüübisildil.
- Kui teie tootel pole kaablit, kasutage ainult peatükis "Tehnilised andmed" kirjeldatud ühenduskaablit.
- Ärge laske toitejuhtmel seadme alla ja taha kinni jääda. Ärge asetage voolujuhtmele raskeid esemeid. Toitejuhet ei tohiks painutada, purustada ja see ei tohi puutuda kokku ühegi soojusallikaga.
- Toote paika panemisel pärast monteerimist või puhastamist veenduge, et toitekaabel ei jääks kinni.
- Kasutage ainult originaaljuhet. Ärge kasutage lõigatud või kahjustatud kaableid.
- Ärge kasutage toote kasutamiseks pikendusjuhet või mitmepistikut.
- Võtke ühendust volitatud teeninduskeskusega või importijaga, et kasutada heakskiidetud adapterit

juhtudel, kui on vaja kasutada konverteri adapterit (pistikutüübi jaoks).

- Võtke ühendust importija või volitatud teeninduskeskusega, kui toiteliini pikkus on ebapiisav.
- Kaasaskantavad toiteallikad või mitu pistikut võivad üle kuumeneda ja süttida. Hoidke mitu pistikut ja kaasaskantavat vooluallikat tootest eemal.
- Toitejuhtme kahjustamisel tuleb selle võimalike ohtude vältimiseks asendada tootja, volitatud teeninduse või importija ettevõtte määratud isiku poolt.

Kui Teie seadmel on toitejuhe ja pistik:

- Ärge kunagi pange toote pistikut katkisele, lahtisele või pistikupesast väljunud pistikule. Veenduge, et pistik on täielikult pistikupessa sisestatud. Vastasel juhul võivad ühendused üle kuumeneda ja põhjustada tulekahju.
- Vältige seadme sisestamist pistikupesadesse, mis on rasvased, määrdunud või potentsiaalselt veega kokkupuutuvad (näiteks tööpinna lähedusse, kust võib

vett välja voolata). Vastasel juhul on oht, et tekib lühis ja elektrilöögi oht.

- Ärge kunagi puudutage pistikut märgade kätega!
- Tõmmake pistik pistikupesast välja, kasutades pigem pistiku korpusi kui juhtmet.

1.4 Transpordiohutus

- Ühendage toode enne transportimist vooluvõrgust lahti.
- Kui teil on vaja toodet transportida, mähkige see mullikilega või paksu papiga ning teipige see tugevalt kinni. Kinnitage toote liikuvad osad kindlalt, et vältida kahjustusi.
- Enne toote paigaldamist kontrollige toodet pärast transportimist võimalike kahjustuste suhtes. Vigastuse korral võtke ühendust importija või volitatud teeninduskeskusega.

1.5 Paigaldamise ohutus

- Transportimisel ja paigaldamisel kandke alati kaitsekindaid. Vastasel juhul on teravate servade tõttu vigastuste oht!
- Enne toote paigaldamist kontrollige, kas sel on kahjustusi. Ärge paigaldage seadet, kui see on kahjustada saanud.
- Väلتige paigaldatava mööbli sisemuse katmiseks soojusisolatsioonimaterjalide kasutamist.
- Toote paigalduspiirkonnas ei tohi olla otsest päikesevalgust ja soojusallikaid, näiteks elektri- või gaasikütte, mis on paigaldatud.
- Seadme kõigi ventilatsioonikanalite ümbruses peab olema piisavalt vaba ruumi.
- Ärge paigaldage toodet akna lähedusse. On oht, et pliidi leek süütab kardinaid ja tuleohtlikud materjalid pliidi ümbruses. Akna avamisel võivad kuumad kööginõud ümber kukkuda.
- Ärge paigaldage toodet akna lähedusse. Akna avamisel võivad kuumad kööginõud ümber kukkuda.
- Kui toote paigalduskoha taga on pistikupesa, tuleb tagada, et toode ei puutuks kokku

pistikupesaga ega pistikupessa ühendatud pistikuga.

- Toote paigalduskoha taga- või külgeinalle ei tohi jääda gaasivoolikut, plastist veetoru ega pistikupesa. Vastasel juhul võivad need pliidi töötamisel kuumuse mõjul deformeeruda ja tekitada ohutusrisiki.

1.6 Kasutusohutus

- Veenduge pärast iga kasutuskorda, et olete seadme välja lülitanud.
- Kui te ei kasuta toodet pikemat aega, ühendage see lahti või lülitage vool kaitsmekarbist välja.
- Ärge kasutage toodet, kui see puruneb või saab kasutamise ajal kahjustada. ühendage toode vooluvõrgust lahti. Võtke ühendust importija või volitatud teeninduskeskusega.
- **HOIATUS:** Kui plaadipliit on pragunenud, ühendage toode elektrilöögi ohu vältimiseks kindlasti vooluvõrgust lahti.
- **HOIATUS:** Kui pliidi klaaspind on katki:

Lülitage välja kõik gaasi- ja (vajaduse korral) elektripliidid. ühendage toode vooluvõrgust lahti.

- Ärge puudutage seadme pinda.
- Ärge kasutage seadet.

- Ärge astuge mingil põhjusel seadme peale.
- Ärge kunagi kasutage toodet, kui Teie otsustusvõime või koordinatsioon on häiritud alkoholi ja/või narkootikumide tarvitamise tõttu.
- Süttivaid esemeid ei tohi hoida toiduvalmistamiskohas ega selle ümbruses. Vastasel juhul võivad need põhjustada tulekahju.
- See toode ei sobi kasutamiseks kaugjuhtimispuldi ega välise kellaga.

1.7 Hoiatused temperatuuri kohta

- **HOIATUS:** Kui toode on kasutusel, on toode ja selle juurdepääsetavad osad kuumad. Tuleb vältida seadme ja kuumutuselementide puudutamist. Alla 8-aastaseid lapsi tuleb hoida tootest eemal, kui nad ei ole pidevalt järelevalve all.
- Ärge asetage toote lähedusse tuleohtlikke/plahvatusohtlikke materjale, sest töö ajal on pinnad kuumad.
- **HOIATUS:** Tuleoht: Ärge hoidke esemeid toiduvalmistamispindadel.

1.8 Toiduvalmistamise ohutus

- **HOIATUS:** Toiduvalmistamise protsessi tuleb jälgida. Lühiajalisi toiduvalmistamise protsesse tuleb jälgida pidevalt.
- **HOIATUS:** Tahke või vedela õliga toiduvalmistamisel on ohtlik pliidiplaadi juurest lahkuda, kuna see võib põhjustada tulekahju. Ärge kunagi proovige kustutada tulekahju veega. Ühendage toode vooluvõrgust lahti ja katke leegid tulekindla katte või riidega.
- Olge ettevaatlik oma roogades alkoholi kasutades. Alkohol aurustub kõrgel temperatuuril ja võib tekitada tulekahju, kuna see võib kuumenenud pindadega kokku puutudes süttida.

1.9 Induktsioon

- Teie pliidiplaadi elektrilised alad on varustatud täiustatud induktsiooni tehnoloogiaga. Aega ja energiat säästvatel induktsiooni pliidiplaatidel tuleb kasutada induktsiooniga toiduvalmistamiseks sobivaid kööginõusid; vastasel juhul

- pliidiplaadi alad tööle ei hakka. Üksikasjalikku teavet leiate jaotisest „Pottide valimine“.
- Kuna induktsiooni pliidiplaat loob magnetvälja, võib sellel olla kahjulik mõju inimestele, kes kasutavad selliseid seadmeid nagu südamestimulaator või insuliinipump.
- Pärast kasutamist lülitage pliidiplaadi ala välja selle juhtpaneelilt. Ärge usaldage poti andurit.
- Metallesemeid, nagu noad, kahvlid, lusikad ja kaaned, ei tohi pliidiplaadi alale panna, kuna need kuumenevad.
- Ärge hoidke metallesemeid pliidiplaadi all olevates sahtlites. Pikaajalise ja intensiivse kasutamise ajal võivad materjalid siin üle kuumeneda.
- Ärge asetage induktsiooni pliidiplaadile elektroonilisi seadmeid, nagu mobiiltelefonid, tahvelarvutid, arvutid. Teie seadmed võivad kahjustada saada.

1.10 Hooldus- ja puhastusohutus

- Enne toote puhastamist oodake, kuni toode jahtub. Kuumad pinnad võivad põhjustada põletusi!

- Ärge peske toodet pihustades või valades sellele vett! Võite saada elektrilöögi!
- Ärge kasutage seadme puhastamiseks aurupuhastit, kuna see võib põhjustada elektrilöögi.

2 Keskkonnajuhised

2.1 Jäätmedirektiiv

2.1.1 Elektri- ja elektroonikaseadmete jäätmeid käsitlevate määruste (WEEE) järgimine ja jäätmete kõrvaldamine

See toode vastab Euroopa Liidu WEEE direktiivile (2012/19/EL). Sellel tootel on elektri- ja elektroonikaseadmete jäätmete (WEEE) klassifikatsioonisümbol.



See toode on valmistatud kvaliteetsetest osadest ja materjalidest, mida on võimalik taaskasutada ja mis sobivad taaskasutamiseks. Seetõttu ärge visake toodet selle

kasutusaja lõpus ära koos olme- ja muude jäätmetega. Viige see elektri- ja elektroonikaseadmete kogumispunkti. Nende kogumispunktide kohta võite küsida teavet kohalikult omavalitsuselt. Seadme õige utiliseerimine aitab vältida negatiivseid tagajärgi keskkonnale ja inimeste tervisele.

Vastavus RoHS direktiivile:

See toode, mille te ostsite, vastab Euroopa Liidu RoHS direktiivile (2011/65/EL). See ei sisalda direktiivis määratletud kahjulikke ja keelatud materjale.

2.2 Pakendi teave

Toote pakkematerjalid on valmistatud taaskasutatavatest materjalidest vastavalt meie riiklikele keskkonnanäeskirjadele. Ärge visake pakendijäätmeid samasse kohta koos olme- ja muude jäätmetega, vaid viige need kohalike omavalitsuste poolt loodud pakendimaterjalide kogumispunktidesse.

2.3 Soovitused energiasäästuks

EL 66/2014 kohaselt leiate energiatõhususe teabe seadmega kaasasolevalt kviitungilt.

Järgmine teave aitab Teil kasutada toodet ökoloogilisel ja energiat säästval viisil.

- Sulatage külmutatud toit enne küpsetamist.
- Võtke arvesse pottide/pannide ja kaante valikul pliidiplaadi ala suurust. Valige alati õige suurusega pott oma roogade jaoks. Vale suurusega mahutite puhul kulub rohkem energiat kui tegelikult vaja.
- Hoidke pliidiplaadi küpsetamise alasid ja pottide põhjasid puhtana. Mustus vähendab soojusülekanne küpsetamise ala ja poti põhja vahel.

3.1 Toote tutvustus

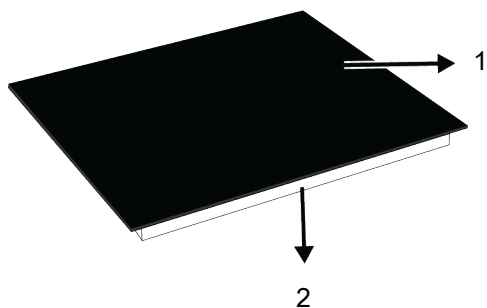

- 1 Klaasist kuumutuspind
- 3 Induksiooniga kuumutusala
- 5 Induksiooniga kuumutusala

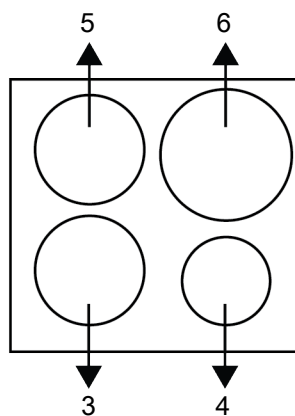

- 2 Madalam korpus
- 4 Induksiooniga kuumutusala
- 6 Induksiooniga kuumutusala

3.2 Tehniline kirjeldus

Pliidi üldised spetsifikatsioonid	
Toote välismõõtmed (kõrgus/laius/sügavus) (mm)	52 /590 /520 *
Pliidi paigaldamise mõõtmed (laius/sügavus) (mm)	560 (+2) /490 (+2)
Pinge/Sagedus	1N~220-240 V /2N~380-415 V; 50 Hz
Juhtme tüüp ja ristlõige, mida kasutatakse / sobib tootes kasutamiseks	vähemalt H05V2V2-F 5 x 2,5 mm ²
Energiatarve (kW)	kuni 7,2 kW

Toiduvalmistamise tsoonid

Eesmine vasakpoolne	Induktsiooniga kuumutusala
Mõõde	180 mm
Võimsus	2000 W / Kiirendaja 2300 W

Eesmine parempoolne	Induktsiooniga kuumutusala
Mõõde	145 mm
Võimsus	1600 W / Kiirendaja 1800 W

Tagumine vasakpoolne	Induktsiooniga kuumutusala
Mõõde	180 mm
Võimsus	2000 W / Kiirendaja 2300 W

Tagumine parempoolne	Induktsiooniga kuumutusala
Mõõde	210 mm
Võimsus	2000 W / Kiirendaja 2300 W

* Tehnilises tabelis toodud pliidiplaadi kõrgus on toote põhja korpuse kõrgus.



Toote kvaliteedi parandamiseks võidakse tehnilisi andmeid ette teatamata muuta.



Selles juhendis olevad joonised on skemaatilised ja ei pruugi täpselt teie tootega ühtida.



Toote etiketil või sellega kaasasolevas dokumentatsioonis märgitud väärtused on saadud laboritingimustes vastavalt asjakohastele standarditele. Need väärtused võivad erineda sõltuvalt toote töö- ja keskkonnatingimustest.

4 Esmakasutus

Enne seadme kasutuselevõttu on järgmistes jaotistes soovitatav toimida järgmiselt.

4.1 Seadme esmane puhastamine

1. Eemaldage kõik pakkematerjalid.
2. Pühkige toote pinnad niiske lapiga või käsnaga ja kuivatage lapiga.

MÄRKUS: Mõned pesu- või puhastusvahendid võivad pinda kahjustada. Ärge kasutage puhastamise

5 Pliidiplaadi kasutamine

5.1 Üldteave pliidiplaadi kasutamise kohta

Üldhoiatused

- Ärge laske esemetel pliidiplaadile kukkuda. Isegi väikesed esemed, näiteks soolalahused, võivad pliidiplaati kahjustada. Ärge kasutage pragunenud pliite. Vesi võib neist pragudest läbi imbuda ja põhjustada lühise. Kui pind on mingil moel kahjustatud (nt nähtavad praod), lülitage esmalt kaitsmed välja ja helistage seejärel volitatud teenindusse, et toode elektrilöögi ohu vähendamiseks vooluvõrgust lahti ühendada.
- Ärge kasutage pliidiplaadil tasakaalustamata ja kergesti kallutatavaid keedupotte/panne.
- Ärge kuumutage tühje keedupotte/panne. Keedupotid ja seade võivad kahjustada saada.
- Pärast igat kasutuskorda lülitage pliidi põletid alati välja.
- Pliidiplaati ilma keedupottide/pannideta kasutamisel kahjustate seadet. Lülitage keeduplaadid alati välja pärast igat kasutuskorda.
- Pärast igat kasutamist on küpsetuspind kuum, nii et ärge pange plastpotte / -nõusid küpsetuspinnale. Puhastage selline materjal koheselt pinnalt ära.

ajal peeneteralisi puhastusvahendeid, puhastuspulbreid, puhastuskreeme ega teravaid esemeid.

MÄRKUS: Esmakordsel kasutuskorral võib suitsu ja lõhna tekkida mitmeks tunniks. See on normaalne, ja selle eemaldamiseks on vaja lihtsalt head ventilatsiooni. Vältige suitsu ja tekkivate lõhnade otsest sissehingamist.

- Järsud temperatuurimuutused klaasist küpsetuspinnal võivad kahjustada, olge valmistamise ajal külmad vedelikud maha.
- Pange keedupotidesse ja pannidesse õiget kogust toitu. Seega saate vältida toiduainete keedupottidest väljavoolamist ja siis pole vaja asjatult puhastada.
- Ärge asetage keedupottide ja pannide kaasi põletitele/keedualadele.
- Asetage keedupotte põletite peale täpselt keskele. Kui soovite keedupotti asetada teisele põletile/alale, ärge libistage seda soovitud põleti suunas; pigem tõstke see kõigepealt üles ja pange siis teise põleti peale.

Induktsioonpliidiplaadi tööpõhimõte

Induktsioonkeeduplaat on nagu avatud vooluring. Lülitus lõpeb, kui sellele asetatakse induktsioonküpsetamiseks sobivad keedupotid / pannid ja klaaspinna all olev elektrooniline süsteem tekitab magnetvälja. Pottide / pannide metallist alust kuumutatakse, võttes sellest magnetväljast energiat. Seega ei teki kuumus pliidiplaadi pinnal, vaid otse selle peal asuvas keedupotis/pannis. Klaaspind saab kuumaks tänu keedupoti/panni kuumusele.

Induktsiooniga toiduvalmistamise eelised

Induktsioonpliidiplaadid pakuvad mõningaid eeliseid, kuna kuumus tekib otse keedupottides/pannides.

- Toiduvalmistamise ajal ülevoolavad toidud ei kõrbe kiiresti, kuna klaasist kúpsetuspinda ei kuumutata otse. Seda saab hõlpsamalt puhastada.
- Toiduvalmistamine toimub kiiremini, kuna kuumus tekib otse keedupottides/pannides. Seega säästab see teiste pliidiplaatide tüüpidega võrreldes aega ja energiat.
- Kuna kuumus kandub otse keedupottidesse/pannidesse, ei teki kuumuskadu ja see tagab tõhusama toiduvalmistamise.
- Asjaolu, et keedupotide/pannide eemaldamisel kuumutuspinna kuumusülekanne peatub ja kuumuspinda ei kuumutata otse, tagab see ohutumat kasutamist ja kaitseb võimalike õnnetuste vastu toiduvalmistamise ajal.

Ohutuks käsitlemiseks:

- Ärge kasutage kõrget kuumustaset, kui kasutate vähese koguse õliga kaetud või ilma õlita kasutatavaid kleepumataid keedupotte/panne (tefloni tüüpi).
- Ärge kasutage klaasist kuumutuspinna toetus- ega löikepinnana.
- Ärge asetage metallesemeid (nuge, lusikaid, pannide kaasi jne) pliidiplaadile, kuna need võivad minna kuumaks.
- Ärge kunagi kasutage toiduvalmistamiseks alumiiniumfooliumi. Ärge kunagi asetage induktsioonialale alumiiniumfooliumisse mähitut toitu.
- Hoidke magnetilisi esemeid, nagu krediitkaardid või lindid, pliidiplaadi töötamise ajal eemal.
- Kui Teie pliidiplaadi all on ahi ja see on sisse lülitatud, võivad pliidiplaadi andurid kuumustaset vähendada või pliidiplaadi välja lülitada.
- Teie pliidiplaadil on automaatne väljalülitussüsteem. Üksikasjalikku teavet selle süsteemi kohta leiate järgmistest jaotistest. Kui aga kasutate toiduvalmistamiseks õhukese põhjaga

keedupotte, kuumenevad need potid väga kiiresti ning enne automaatse väljalülitussüsteemi aktiveerimist võib keedupoti põhi sulada ja kahjustada kuumutuspinna ja seadet.

Keedupotid/pannid

Kasutage ainult kõrge kvaliteediga ferromagnetilisi keedupotte/panne, millel on silt või hoiatus, et nad sobivad induktsiooniga toiduvalmistamiseks. Üldiselt öeldes, mida suurem on rauasisaldus, seda paremini keedupotid/pannid toimivad. Keedupotide / -vormide põhi läbimõõt peab vastama induktsioonitsoonile. Soovitatud mõõtmed on loetletud allpool.

Sobivad keedupotid/pannid:

- Malmist keedupotid/pannid
- Emailitud terasest keedupotid/pannid
- Terasest ja roostevabast terasest keedupotid/pannid (sildi või hoiatusega, mis näitab, et nad sobivad induktsiooniga toiduvalmistamiseks)

Sobimatud keedupotid/pannid:

- Alumiiniumist keedupotid/pannid
- Vasest keedupotid/pannid
- Messingist keedupotid/pannid
- Klaasist keedupotid/pannid
- Keraamika
- Keraamika ja portselan

Soovitusi:

- Kasutage ainult lameda põhjaga keedupotte. Ärge kasutage kumerate või nõgusate alustega keedupotte/panne.

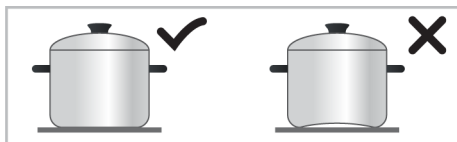

- Kasutage ainult paksude, töödeldud põhjadega keedupotte/panne. Kui kasutate toiduvalmistamiseks õhukese põhjaga keedupotte, kuumenevad need potid väga kiiresti ning enne automaatse väljalülitussüsteemi aktiveerimist võib keedupoti põhi sulada ja kahjustada kuumutuspinna ja seadet. Teravad servad võivad pinda kriimustada.

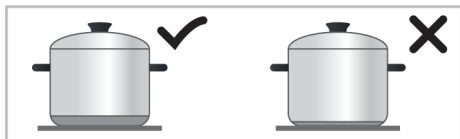

- Mõne keedupoti/panni põhi on väiksema ferromagnetväljaga, kui selle tegelik läbimõõt. Pliidiplaat kuumutab ainult seda ala. Seetõttu ei jaotu kuumus ühtlaselt ja toiduvalmistamise tõhusus langeb. Pealegi ei pruugi suured keeduplaadid selliseid keedupotte/panne tuvastada. Seega tuleb keeduplaat valida vastavalt ferromagnetvälja suurusele.

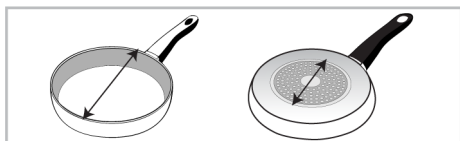

- Mõnel keedupotil/pannil on põhi, mis sisaldab mitteferromagnetilisi materjale, näiteks alumiiniumi. Seda tüüpi keedupotid/pannid ei pruugi piisavalt kuumeneda või ei pruugi

induktsioonpliidiplaat neid üldse tuvastada. Mõnel juhul võib ilmnedda halb keedupotil/pannil hoiatus.

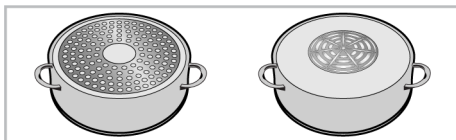

Kui valmistate induktsioonpliidil mitu rooga korraga, hõlbustab toiduvalmistamist kööginõude võrdne jaotus parema ja vasaku ning keskmise kuumutusala vahel.

Keedupottide/pannade proovilepanek

Järgmiste meetodite abil saate kontrollida, kas Teie pott sobib induktsiooniga toiduvalmistamiseks.

- See sobib, kui Teie poti põhjas on magnet.
- See sobib, kui  ei hakka vilkuma, kui panete poti induktsioonpliidiplaadile ja lülitate pliidiplaadi sisse.

Soovitavad keedupottide/pannade suurused

Keedutsooni läbimõõt - mm	Poti läbimõõt - mm
145	vähemalt 100 - kuni 145
180	vähemalt 100 - kuni 180
210	vähemalt 140 - kuni 210
240	vähemalt 140 - kuni 240
280	vähemalt 125 - kuni 280
320	vähemalt 125 - kuni 320
Laiendatud (varieeruv) kuumutamisala	laius 230 - pikkus 390



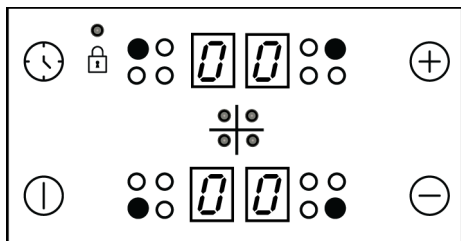

Keedupottide/pannade tuvastamine induktsioonpliidiplaatide abil sõltub keedupottide/pannade põhjas oleva ferromagnetilise materjali läbimõõdust ja materjalist. Keedupottide/pannade tuvastamise tagamiseks ja tõhusa toiduvalmistamise saavutamiseks tuleb valida keedupotid/pannid vastavalt Teie pliidiplaadi suurusele. Pliidiplaatide suuruste jaoks soovitavad keedupottide/pannade suurused on toodud eespool.

Keetmise käitumine võib varieeruda sõltuvalt potti tüüpidest, potti suurusest ja keeduala suurusest. Homogeensema keetmise jaoks võib kasutada ühe sammu suuremat keeduala. Suurema keeduala kasutamine ei põhjusta induktsioonplaatide energia raiskamist, sest soojus tekib ainult vastavas potialas.

5.2 Juhtpaneel







Klahvid :

-  Toitenupp
-  Taimeri klahv
-  Suurendamise klahv
-  Vähendamise klahv

Sümbolid :

-  Klahvilukustuse sümbol

Kuumutusala valikuklahvid :

-  Tagumise vasakpoolse kuumutusala valikuklahv
-  Eesmise vasakpoolse kuumutusala valikuklahv
-  Eesmise parempoolse kuumutusala valikuklahv
-  Tagumise parempoolse kuumutusala valikuklahv

Üldhoiatused juhtpaneeli kohta

- Skeemid ja joonised on üksnes illustratiivsed. Tegelikud näidud ja funktsioonid võivad olenevalt pliidi mudelist varieeruda.
- Toodet juhitakse puutetundliku juhtpaneeli abil. Kõik toimingud puutetundlikul juhtpaneelil kinnitatakse helisignaaliga.
- Hoidke juhtpaneel alati puhas ja kuiv. Niiske ja määrdunud pinna korral võivad pliidi töös tekkida tõrked.

Pliidi sisselülitamine

1. Puudutage juhtpaneelil klahvi .
 - ⇒ Keeduala näidikule ilmub tähis "0".

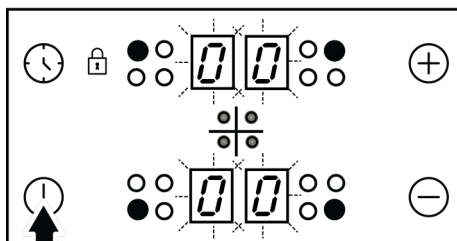

-  Kui 20 sekundi jooksul ei tehta ühtki toimingut, lülitub pliit automaatselt ooterežiimile.

Pliidi väljalülitamine

1. Puudutage juhtpaneelil klahvi .
 - ⇒ Pliit lülitub välja ja pöördu tagasi ooterežiimile.

-  Keeduala näidikul olev tähis "H" või "h" näitab, et keeduala on ikka veel kuum. Ärge puudutage keedualasid.

Jääksoojuse näit

Keeduala näidikul olev tähis "H" näitab, et pliit on ikka veel kuum ja sellel saab soojas hoida väikest kogust toitu. Peagi asendub see tähistega "h", mis näitab väiksemat kuumust.

-  Voolukatkestuse korral jääksoojuse tuli ei sütti ega hoiata kasutajat tulise keeduala eest.

Keedualade sisselülitamine

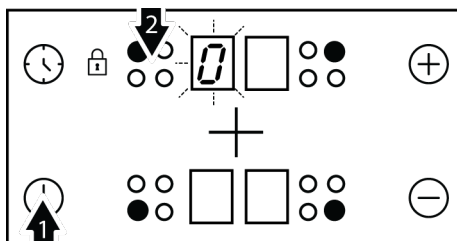

1. Vajutage pliidi sisselülitamiseks lülitit .

2. Keeduala sisselülitamiseks puudutage selle valikuklahvi.

⇒ Keeduala näidikule ilmub tähis “0” ja vastav näidik muutub eredamaks.

 Kui 20 sekundi jooksul ei tehta ühtki toimingut, lülitub pliit automaatselt ooterežiimile.

Temperatuuritaseme määramine

Määrake klahviga \oplus või \ominus temperatuuritase vahemikus “1” kuni “9” või “9” kuni “1”.

 Tasemel 1–7 võib potis olev vesi või õli keeda või keemine lõppeda. Seetõttu võib kasutaja arvata, et toode lülitub hooti sisse ja välja. Sellisel juhul (eriti kui vett või õli on vähe) pole tegu rikkega, vaid toode lihtsalt töötab nii.

 280 mm induktsioonplaadiga toiduvalmistamisala (kui tootel on 280 mm induktsioonplaadiga toiduvalmistamisala) aktiveeritakse üksnes siis, kui toiduvalmistamisalale on asetatud piisavalt suur ala kattev pann ja temperatuur on valitud kõrgem kui tase 8.

Keedualade väljalülitamine:

Keeduala väljalülitamiseks on 3 võimalust:

- 1. Temperatuuritaseme vähendamine nullini “0”:** Keeduala väljalülitamiseks võib vähendada temperatuuritaset nullini “0”.
- 2. Selleks hoidke sõrme mõnda aega vastava keeduala tähisel:** Lülitage keeduala sisse, vajutades vastavat tähist mõnda aega, kuni temperatuuriväärtus langeb nullini “0”.
- 3. Soovitud keeduala võib välja lülitada ka taimeri kaudu:** Kui aeg on läbi, lülitab taimer vastava keeduala välja. Vastavale näidikutele ilmub tähis “0”

või “00”. Kui aeg on läbi, kõlab helisignaali. Helisignaali vaigistamiseks vajutage juhtpaneelil suvalist klahvi.

Suur võimsus (võimendus) See varieerub sõltuvalt toote mudelist. See ei pruugi teie tootel saadaval olla.

Kiireks kuumutamiseks võib kasutada võimenduse funktsiooni “P”. Seda funktsiooni ei ole soovitatav kasutada pikaajalisel kuumutamisel. Võimenduse funktsioon ei pruugi töötada kõigil keedualadel.

Suure võimsuse (võimenduse) sisselülitamine:

1. Vajutage pliidi sisselülitamiseks lülitit Ⓢ .
2. Valige valikuklahvide abil soovitud keeduala.
3. Puudutage klahvi \oplus või \ominus ja valige esmalt tase “9”.

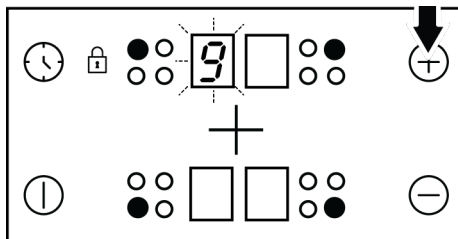

4. Kui keeduala on temperatuuritasemel “9”, puudutage korraks klahvi \oplus , et määrata keeduala temperatuuriks “P”.

Suure võimsuse (võimenduse) väljalülitamine:

- Võimenduse funktsiooni väljalülitamiseks puudutage klahvi \ominus ja valige temperatuuritase “9”. Keeduala võimendus lülitub välja ja töö jätkub temperatuuritasemel “9”.
- Temperatuuritaseme vähendamiseks võite puudutada klahvi \ominus või lülitada keeduala üldse välja, määrates temperatuuritasemeks “0”.

Klahvilukk

Kui soovite vältida funktsioneeride kogemata muutmise pliidi töötamise ajal, võite sisse lülitada klahviluku.

Klahviluku rakendamine

1. Vajutage pliidi sisselülitamiseks lülitit ①.
2. Klahviluku aktiveerimiseks puudutage korraka klahve ⌚ ja ○○.

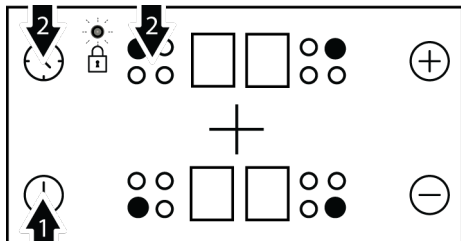

⇒ Rakendub klahvilukk ja süttib tähise  juurde kuuluv punkt.

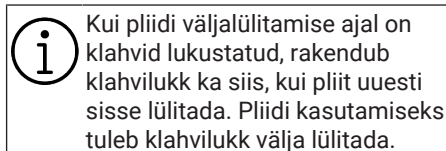

Kui pliidi väljalülitamise ajal on klahvid lukustatud, rakendub klahvilukk ka siis, kui pliiit uuesti sisse lülitada. Pliidi kasutamiseks tuleb klahvilukk välja lülitada.

Klahviluku väljalülitamine

1. Kui klahvilukk on sisse lülitatud, puudutage korraka klahve ⌚ ja ○○.
- ⇒ Klahvilukk lülitub välja ja tähise  juurde kuuluv punkt kustub.

Lapselukk See varieerub sõltuvalt toote mudelist. See ei pruugi teie tootel saadaval olla.

Et lapsed ei saaks keedualasid sisse lülitada, on võimalik vältida pliidi soovimatu kasutamise. Lapselukku saab sisse ja välja lülitada ainult ooterežiimis.

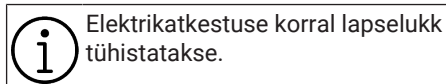

Elektrikatkestuse korral lapselukk tühistatakse.

Lapseluku aktiveerimine

1. Vajutage pliidi sisselülitamiseks lülitit ①.

2. Puudutage korraka klahve ⊖ ja ⊕.
Pärast helisignaali puudutage lapseluku aktiveerimiseks klahvi ⊕.

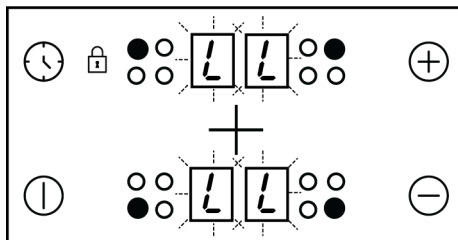

⇒ Rakendub lapselukk ja kõigi keedualade näidikule ilmub tähis “L”.

Lapseluku väljalülitamine

1. Kui klahvilukk töötab, puudutage pliidi sisselülitamiseks klahvi ①.
2. Puudutage korraka klahve ⊖ ja ⊕.
Pärast helisignaali puudutage lapseluku väljalülitamiseks klahvi ⊖.

⇒ Lapselukk lülitub välja ja tähis “L” kustub kõigi keedualade näidikul.

Taimeri funktsioon

See funktsioon teeb toiduvalmistamise hõlpsamaks. Kogu toiduvalmistamise ajal ei pea pliidi juures olema. Valitud aja möödudes lülitub keeduala automaatselt välja.

Taimeri sisselülitamine

1. Vajutage pliidi sisselülitamiseks lülitit ①.
2. Valige valikuklahvide abil soovitud keeduala.

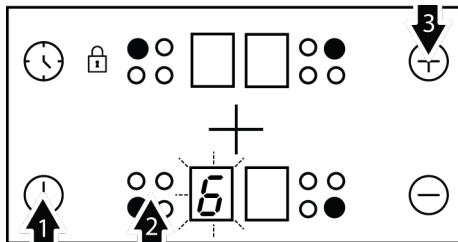



3. Puudutage soovitud temperatuuritaseme määramiseks klahvi ⊕ või ⊖.

4. Puudutage taimeri sisselülitamiseks klahvi .

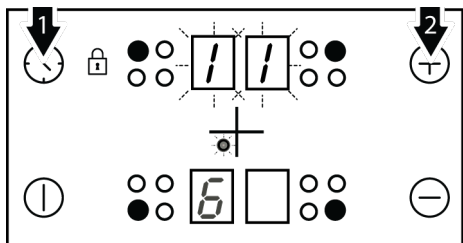
⇒ Taimeri näidikul süttib tähis “00” ja valitud keeduala näidikule ilmub kümnendpunkt.



Taimeri töötamise ajal täidavad selle näidiku aset parem- ja vasakpoolse tagumise keeduala näidikud.

5. Puudutage soovitud aja määramiseks klahvi  või .



Taimerit saab määrata ainult keedualadele, mida juba kasutatakse.



Korrake eespool kirjeldatud toiminguid teiste keedualadega, millele soovite määrata taimeri.



Taimeri seadistamiseks tuleb valida keeduala ja selle temperatuur.





Töötava taimeriga seotud keeduala valimisel saate vaadata järelejäänud aega, puudutades uuesti klahvi .

Taimeri väljalülitamine

Kui määratud aeg on läbi, kõlab helisignaali ja pliit lülitub automaatselt välja. Helisignaali vaigistamiseks vajutage suvalist klahvi.

Taimerite varasem väljalülitamine

✓ Kui lülitate taimeri välja varem, töötab pliit määratud temperatuuril edasi kuni väljalülitamiseni.

1. Valige keeduala, mida soovite välja lülitada.
 2. Puudutage taimeri sisselülitamiseks klahvi .
 3. Kuni taimeri ekraanile ilmub “00”, puudutage klahvi , et valida väärtuseks “00”.
- ⇒ Vastava keeduala punktikujuline tuli lülitub pärast mõnda aega vilkumist **lõplikult** välja ning taimer tühistatakse.

Induktsioonkeedualade turvaline ja tõhus kasutamine

Tööpõhimõtted: oma tööpõhimõttest tulenevalt kuumutab induktsioonpliit otse keedunõud. Seepärast on sellel teist tüüpi pliitidega võrreldes mitmeid eeliseid. Pliit töötab tõhusamalt ja selle pind ei kuumene. Induktsioonpliidil on suurepärased ohutussüsteemid, mis tagavad kasutaja maksimaalse turvalisuse.



Olenevalt mudelist võivad teie pliidil olla induktsioonkeedualad läbimõõduga 145, 180 ja 210-280 mm. Induktsioonpliidil tuvastavad kõik keedualad neile asetatud keedunõu. Energia koondatakse ainult sinna, kus nõu on keedualaga kontaktis, mistõttu on elektrikulu minimaalne.

Tööaja piirangud

Pliidi juhtimissüsteem kasutab tööaja piirangut. Kui mõni keeduala ununeb tööle, lülitub see teatud aja möödumisel automaatselt välja. Kui keedualale on määratud taimer, lülitub hiljem välja ka taimeri näidik. Tööaja piirang sõltub valitud temperatuuritasemest. Sellel temperatuuritasemel rakendatakse tööaja piirangut. Pärast automaatset väljalülitumist, mida kirjeldatakse eespool, võib kasutaja keeduala uuesti käivitada.

Temperatuuritase	Tööaja piirang (tundides)
0	0
1	6
2	6
3	5
4	5
5	4
6	1,5
7	1,5
8	1,5
9	20-30 minut
P (võimendus)	5-10 minut*
(*) 5 minuti möödumisel lülitub pliit tasemele 9	

Tabel 1: Tööaja piirangud

Ülekuumenemiskaitse

Pliit on varustatud sensoritega, mis kaitsevad seda ülekuumenemise eest. Ülekuumenemise korral võib täheldada järgmist:

- Töötav keeduala võib välja lülituda.
- Valitud temperatuur võib langeda. Näidikul see siiski ei kajastu.

Pritsmetevastane süsteem

Teie pliidiil on pritsmekaitse süsteem. Kui ülekeev toit satub juhtpaneelile, katkestab süsteem kohe elektritoite ja lülitab pliidi välja. Selleks ajaks ilmub ekraanile hoiatus "F".

Võimsuse täpne seadistamine

Oma tööpõhimõttest tulenevalt reageerib induktsioonpliit korraldustele viivitusteta. Võimsust muudetakse väga kiiresti. Seega on võimalik toidu (vesi, piim vms) voolamist üle ääre isegi ennetada.



Kui puutepaneeli pind puutub kokku intensiivse auruga, võib kogu juhtmissüsteem välja lülituda ja anda tõrkesignaali.



Hoidke puutepaneeli pind puhas. Muidu võib seadme töös esineda tõrkeid.

6 Üldteave küpsetamise kohta

Sellest jaotisest leiate näpunäiteid toiduvalmistamise kohta.

6.1 Üldhoiatused pliidiplaadil toiduvalmistamise kohta

Üldhoiatused pliidiplaadil toiduvalmistamise kohta

- Ärge kunagi pange pannile õli rohkem kui kolmandiku ulatuses. Õli kuumutamisel ärge jätke pliiti järelevalveta. Õli ülekuumenemisega kaasneb tulekahju oht. Ärge kunagi üritage kustutada tuld veega! Õli süttimisel summutage leegid tuletcki või märja lapiga. Lülitage pliit välja, kui seda saab ohutult teha, ja helistage tuletõrjesse.

- Alati eemaldage liigne vesi enne toidu praadimist ja asetage valmistatavat toitu aeglaselt kuumutatud õlisse. Veenduge, et külmutatud toidud on sulatatud enne praadimist.
- Õli kütmisel veenduge, et kasutatav pott oleks kuiv ja hoidke kaant lahti.
- Energiasäästliku toiduvalmistamise soovitusi leiate jaotisest „Keskkonnajuhised“.
- Toiduvalmistamise temperatuuri ja aja väärtused võivad retseptist ja kogusest sõltuvalt erineda. Sel põhjusel on need väärtused antud vahemikena.

Toiduvalmistamise nõuannete tabel

Toit	Temperatuur	Küpsetusaeg (min) (umbes)
Sulatamine		
Šokolaadi sulatamine (nt kaubamärgi Dr.Oetker, mõrušokolaad 55–60% kakaosisaldusega, 150 g)	2	20 ... 30
Või (200 g)	8	10 ... 12
Keetmine, kuumutamine, soojana hoidmine		
Vesi 1 l (Keetmine)	P	1 ... 3
Vesi 3 l (Keetmine)	P	6 ... 8
Piim 1 l (Keetmine)	9	3 ... 6
Piim 1 l (Soojana hoidmine)	1-2	8 ... 10
Taimeõli (Kuumutamine) (Päevalilleseemneõli 0,5 l)	13	3 ... 5
Keetmine		
Koorimata kartulid jämedalt hakitud (2 Tükk suured)	15	17 ... 20
Lõhefilee	15	12 ... 17
Pasta (150 g)	15	8 ... 10
Toiduvalmistamine, passeerimine		
Riisiroog (200 g riis)	7	8 ... 12
Paella *	10	15 ... 20
Ašure (puding) **		
Ubade-kikerherneste keetmine Ubade-kikerherneste keetmine - ašure (puding) jaoks	15	6 ... 9
Ubade-kikerherneste keetmine toiduvalmistamine - ašure (puding) jaoks	5	10 ... 15
Nisu Ubade-kikerherneste keetmine - ašure (puding) jaoks	15	4 ... 7
Nisu toiduvalmistamine - ašure (puding) jaoks	6	10 ... 15
Ašure (puding) -Kõik koostisosad	15	25 ... 30
Koot köögiviljadega **		
Pruunistamine ***	15	3 ... 6
Köögiviljade passeerimine	15	6 ... 8
Küpsetamine	8	180 ... 210
Supid (nt läätsesupp)	10	34 ... 45
Praadimine vähese õliga		
Meriahvenafilee	15	3 ... 6
Lihaveise välisfileesteik ** (3-5 cm)	15	6 ... 8
Praemunad	7	3 ... 5
Friikartulid		
Boursak	13	10 ... 13

Toit	Temperatuur	Küpsetusaeg (min) (umbes)
Šnitsel	10	5 ... 7
Nagitsad	13	4 ... 6
* Soovitame kasutada wok-panni.		
** Soovitame kasutada malmist panni/potti.		
*** Soovitav on panni / potti eelsoojendada.		

7 Hooldus ja puhastus

7.1 Üldteave puhastamise kohta

Üldhoiatused

- Enne toote puhastamist oodake, kuni toode jahtub. Kuumad pinnad võivad põhjustada põletusi!
- Ärge kandke puhastusvahendeid otse kuumadele pindadele. See võib põhjustada püsivaid plekke.
- Seade tuleb korralikult puhastada ja kuivaks pühkida pärast igit töökorda. Seega tuleb toidujäägid hõlpsasti ära puhastada, vältimaks nende jääkide kõrbemist järgmisel töökorral. Tänu sellele pikeneb seadme kasutusiga ja sageli esinevad probleemid vähenevad.
- Ärge kasutage puhastamiseks aurupuhastusvahendeid.
- Mõned pesu- või puhastusvahendid kahjustavad pinda. Kasutamiseks mittesobivad puhastusvahendid on pleegitusained, ammoniaaki, happeid või klooride sisaldavad puhastusvahendid, aurupuhastusvahendid, katlakivieemaldajad, plekieemaldajad ja rooste eemaldajad, abrasiivsed puhastusvahendid (kreemjad puhastusvahendid, küürimispulber, küürimiskreem, abrasiivsed ja kriimustavad küürimisvahendid, traat, käsnad, mustuse ja pesuainejääke sisaldavad puhastuslapid).
- Pärast iga kasutuskorda ei ole vaja spetsiaalset puhastusvahendit. Puhastage seadet nõudepesuvahendi, sooja vee ja pehme lapi või käsnaga ning kuivatage see kuiva lapiga.
- Pärast puhastamist pühkige kindlasti järelejäänud vedelik täielikult ära ja puhastage ära toiduvalmistamise ajal tekkinud pritsmed.

- Ärge peske ühtki seadme komponenti nõudepesumasinas, kui kasutusjuhendis pole teisiti öeldud.

Pliidiplaatide kohta:

- Happeline mustus, nagu piim, tomatipasta ja õli, võivad tekitada plaadipliitidele ja nende alade komponentidele püsivaid plekke. Lülitage pliidiplaat välja ja puhastage ära ülevoolanud vedelikud kohe pärast selle jahtumist.

Roostevabast terasest pinnad

- Ärge kasutage roostevabast terasest pindade ja käepidemete puhastamiseks hapet ega kloori sisaldavaid puhastusvahendeid.
- Roostevabast terasest pind võib aja jooksul värvi muuta. See on normaalne. Puhastage roostevabale pinnale sobiva pesuvahendiga pärast igit töökorda.
- Puhastage pehme seebi, lapi ja vedelate (mittekriimustavate) puhastusvahenditega, mis sobivad roostevabade pindade jaoks, pühkides ainult ühes suunas.
- Eemaldage roostevabast terasest ja klaasist pinnalt lubja-, õli-, tärklise-, piima- ja valguplekid kohe ja viivitamata. Üle pika aja võivad plekid roostetada.
- Pinnale pihustatud/rakendatud puhastusvahendid tuleb viivitamatult eemaldada. Pinnale jäetud abrasiivsed puhastusvahendid muudavad pinna valgeks.

Klaaspinnad

- Klaaspindade puhastamisel ärge kasutage tugevast metallist kaabitsaid ega abrasiivseid puhastusvahendeid. Need võivad klaasi pinda kahjustada.

- Puhastage seadet nõudepesuvahendi, sooja vee ja klaasipindadele mõeldud mikrokiudlapiga ning pühkige need kuivaks kuiva mikrokiudlapiga.
- Kui pärast puhastamist on pinnal jäänud pesuvahendit, pühkige see maha külma veega ja pühkige pind kuivaks puhta ja kuiva mikrokiudlapiga. Pesuvahendi jäägid võivad järgmisel töökorral klaasi pinda kahjustada.
- Mitte mingil juhul ei tohi klaasipinnal kuivanud jääke puhastada sakiliste nugade, traatvilla või muude sarnaste kraapimisvahenditega.
- Kaltsiumplekid (kollased plekid) klaaspinnalt saate eemaldada müügis saadaval oleva katlakivieemaldusvahendiga, näiteks äädika või sidrunimahla.
- Kui pind on tugevalt määrdunud, kandke puhastusvahend plekile käsna ja andke sellele piisavalt aega, et see toimiks. Seejärel puhastage pind märja lapiga.
- Klaasipinna värvimuutus ja plekid tekkimine on normaalne, need ei ole defektid.

Plastosad ja värvitud pinnad

- Puhastage plastdetailid ja värvitud pinnad nõudepesuvahendi, sooja vee ja pehme lapi või käsna ning pühkige need kuivaks kuiva lapiga.
- Ärge kasutage tugevast metallist kaabitsaid ega abrasiivseid puhastusvahendeid. Need võivad pindasid kahjustada.
- Veenduge, et seadme osade ühenduskohad ei jääks niiskeks ja pesuvahendiga kaetuks. Vastasel juhul võib nendes ühenduskohtades tekkida korrosioon.

8 Veotsing

Kui probleem püsib pärast selles jaotises toodud juhiste järgimist, võtke ühendust müüja või volitatud teenindusega. Ärge kunagi proovige oma toodet ise parandada.

7.2 Pliidiplaadi puhastamine

Klaasist kuumutuspinna

Klaasist kuumutuspinna puhastamiseks järgige jaotises „Üldteave puhastamise kohta“ kirjeldatud toiminguid klaasipindade puhastamiseks. Erijuhtudel võite puhastamise läbi viia vastavalt allpool toodud teabele.

- Suhkrupõhised toidud, nagu tume kreem, tärklis ja siirup, tuleks eemaldada koha, ootamata pinna jahtumist. Vastasel juhul võib klaasist pind jäädavalt kahjustada saada.
- Ärge kasutage puhastusvahendeid, kui pliit on kuum, vastasel juhul võivad tekkida püsivad plekid.

7.3 Juhtpaneeli puhastamine

- Nuppudega paneelide puhastamisel pühkige paneel ja nupud niiske pehme lapiga ja pühkige kuivaks kuiva lapiga. Ärge eemaldage all olevaid nuppe ja tihendeid juhtpaneeli puhastamisel. Juhtpaneel ja nupud võivad kahjustada saada.
- Kui puhastate nuppudega roostevabast terasest paneele, ärge kasutage nupu ümber roostevaba terase jaoks mõeldud puhastusvahendeid. Märgid nuppude ümber võivad kuluda.
- Puhastage puutetundlikke juhtpaneele niiske pehme lapiga ja pühkige kuivaks kuiva lapiga. Kui Teie tootel on olemas klahviluku funktsioon, lülitage klahvilukk sisse enne juhtpaneeli puhastamist. Vastasel juhul võivad klahvid valesti reageerida.

Toode ei tööta.

- Kaitse võib olla vigane või läbi põlenud. >>> Kontrollige kaitsmekarbis olevaid kaitsmeid. Vajadusel muutke neid või aktiveerige need uuesti.

- Seade ei tohi olla ühendatud (maandatud) pistikupessa. >>> Kontrollige, kas seade on pistikupessa ühendatud.
- (Kui teie seadmel on taimer) Juhtpaneeli klahvid ei tööta. >>> Kui teie tootel on klahvilukk, võib klahvilukk olla lubatud, keelake klahvilukk.
- Kui pliidiplaat ei lülitu sisse, kui vajutate sisse/välja klahvi >>> Ühendage see lahti ja oodake vähemalt 20 sekundit, enne kui ühendate selle.
- Sellel on ülekuumenemiskaitse. >>> Oodake, kuni pliidiplaat jahtub.
- Sobivaid potte ei tohi kasutada. >>> Kontrollige oma potte.

Icoon põleb pliidiplaadi tsooni ekraanil alati.

- Potte ei tohi asetada töötavale pliidiplaadile. >>> Kontrollige, kas pliidiplaadil on pott.
- Teie pott ei pruugi olla induktsiooni jaoks sobiv. >>> Kontrollige, kas teie pliit sobib induktsioonpliidiga.
- Pott ei pruugi olla pliiduala keskel õigesti või panni alumine pind ei pruugi olla pliidiplaadi jaoks piisavalt lai. valitud pliiditsoon. >>> Keskendage pliiditsoon, valides pliiduala jaoks piisavalt laia potti.
- Pliit või pliiditsoon võib olla liiga kuum. >>> Oodake, kuni need jahtuvad.

Valitud pliiditsoon lülitub töötamise ajal ootamatult välja.

- Valitud kambri küpsetusaeg võib olla aegunud. >>> Saate määrata uue küpsetusaja või lõpetada toiduvalmistamise.
- Sellel on ülekuumenemiskaitse. >>> Oodake, kuni pliidiplaat jahtub.
- Puutetundliku juhtpaneeli võis katta mõni objekt. >>> Eemaldage paneelil olev objekt.

Kuigi pliidiplaadi tsoon on sisse lülitatud, pott ei kuumene.

- Pott ei pruugi sobida induktsioonpliidiplaadiga. >>> Kontrollige, kas teie pliit sobib induktsioonpliidiga.
- Pott ei pruugi olla pliiduala keskel õigesti või panni alumine pind ei pruugi olla pliidiplaadi jaoks piisavalt lai. valitud pliiditsoon. >>> Keskendage pliiditsoon, valides pliiduala jaoks piisavalt laia potti.

Jahutusventilaator töötab ka siis, kui pliidiplaat on välja lülitatud.

- See ei ole viga. Jahutusventilaator töötab seni, kuni pliidiplaadi elektroonikaseadmed langevad sobiva temperatuurini.

Toiduvalmistamise ajal on kuulda heli

- Toiduvalmistamise ajal võib tekkida helisid. Need helid sõltuvad kööginõude koostisest. Need helid on normaalsed ega tähenda rikkeid ning on induktsioonitehnoloogia eripära.

Võimalikud helid ja põhjused

- **Ventilaatori heli:** Pliidil on ventilaator, mis töötab automaatselt vastavalt toote temperatuurile. Ventilaatoril on erinevaid tööastmeid ja see töötab vastavalt temperatuuri erinevatele tasemetele.
- **Madal sumin nagu trafo töö ajal:** See on induktsioonitehnoloogia eripära. Kuna kuumus kandub otse kööginõu põhja, võib see sõltuvalt kööginõu materjalist tekitada suminat. Seetõttu saab erinevate kööginõude puhul kuulda erinevaid helisid.
- **Lõhkemise heli:** Selle põhjuseks on kööginõude põhi ja materjal. Kui kööginõud on valmistatud erinevatest kihtidest, mis on valmistatud erinevatest materjalidest, võib tekkida lõhkemise heli.
- **Vilistav heli:** Kahe keeduplaadi samaaegsel kasutamisel erinevate temperatuuride juures samal pliidiplaadil võib kuulda vilistamist.

Veakoodid/põhjused ja võimalikud lahendused

Törkekoodid	Törke põhjused	Võimalikud lahendused
E 22 E 26	Induktsioonkeeduplaat on ülekuumenenud.	Lülitage induktsioonkeeduplaat välja ja oodake, kuni see on jahtunud. Tõrge kaob, kui keeduplaadi temperatuur langeb alla piirväärtuse.
E 46	Ühte või mitut klahvi hoitakse all kauem kui 10 sekundit. Juhtpaneelile on jäetud mõni ese või juhtseade puutus kokku auruga.	Probleem lahendub käe eemaldamisel pliidiplaadilt. Probleem lahendub juhtpaneeli puhastamisel.
E 47	Kasutatakse Induktsioonkuumutuseks mittesobivat potti.	Tõrge kaob, kui kasutatakse induktsioonkuumutuseks sobivat potti.
E 1 – E 15	Induktsioonpliidiplaadi sidetõrge.	Lülitage induktsioonpliidiplaat välja ja proovige uuesti 30 sekundi pärast. Tõrge püsimisel võtke ühendust volitatud edasimüüjaga.
E 16 – E 21	Lülitage induktsioonpliidiplaat välja ja proovige uuesti 30 sekundi pärast. Tõrge püsimisel võtke ühendust volitatud edasimüüjaga.	Lülitage induktsioonpliidiplaat välja ja proovige uuesti 30 sekundi pärast. Tõrge püsimisel võtke ühendust volitatud edasimüüjaga.
E 23 E 24	Induktsioonpliidiplaadi tarkvara tõrge.	Lülitage induktsioonpliidiplaat välja ja proovige uuesti 30 sekundi pärast. Tõrge püsimisel võtke ühendust volitatud edasimüüjaga.
E 25	Induktsioonpliidiplaadi ventilaatori tõrge.	Lülitage induktsioonpliidiplaat välja ja proovige uuesti 30 sekundi pärast. Tõrge püsimisel võtke ühendust volitatud edasimüüjaga.
E 31 – E 45	Lülitage induktsioonpliidiplaat välja ja proovige uuesti 30 sekundi pärast. Tõrge püsimisel võtke ühendust volitatud edasimüüjaga.	Lülitage induktsioonpliidiplaat välja ja proovige uuesti 30 sekundi pärast. Tõrge püsimisel võtke ühendust volitatud edasimüüjaga.
E 48 E 49 E 51	Induktsioonpliidiplaadi anduri tõrge.	Andur tuleb asendada töötingimustele vastavaga. Tõrge püsimisel võtke ühendust volitatud edasimüüjaga.
E 52 – E 57	Induktsioonpliidiplaadi tõrge kõrge temperatuuri tõttu.	Lülitage induktsioonkeeduplaat välja ja oodake, kuni see on jahtunud. Tõrge kaob, kui anduri temperatuur langeb alla piirväärtuse. Tõrge püsimisel võtke ühendust volitatud edasimüüjaga.

Paigaldusjuhised

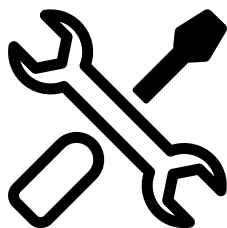

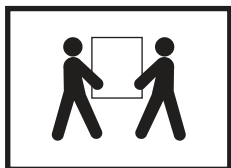
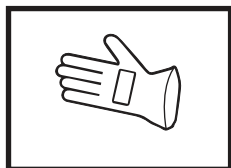

			 x6 Ř 4 x 6,5 mm	 x2 Ř 3,19 x 16 mm
--	--	--	------------------------	--------------------------

*** 560(+2) - 60/70 cm
 750(+2) - 80-88 cm
 880(+2) - 90 cm

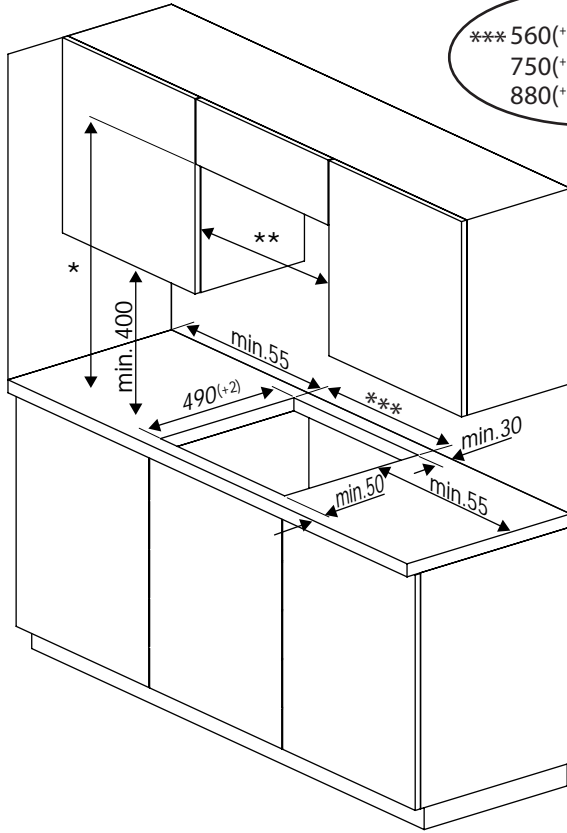

1

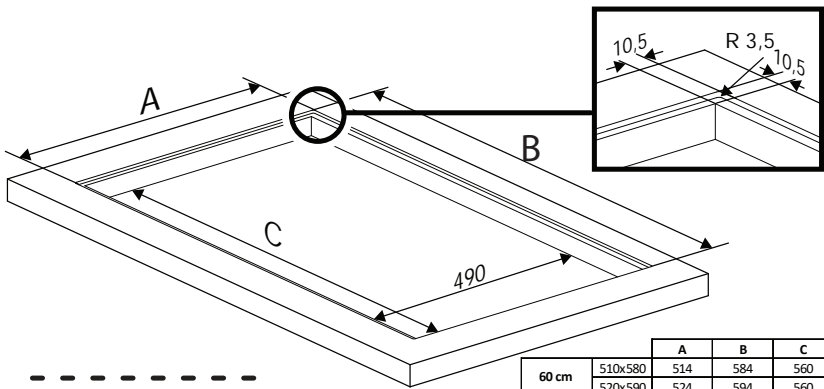

2

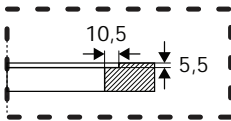

		A	B	C
60 cm	510x580	514	584	560
	520x590	524	594	560
70 cm	510x680	514	684	560
	520x690	524	694	560
80 cm	510x770	514	774	750
	520x780	524	784	750
88 cm	520x880	524	884	750
	510x900	514	904	880
90 cm	520x910	524	914	880

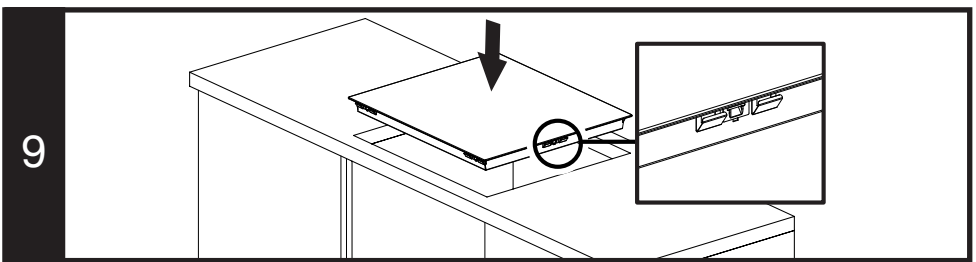
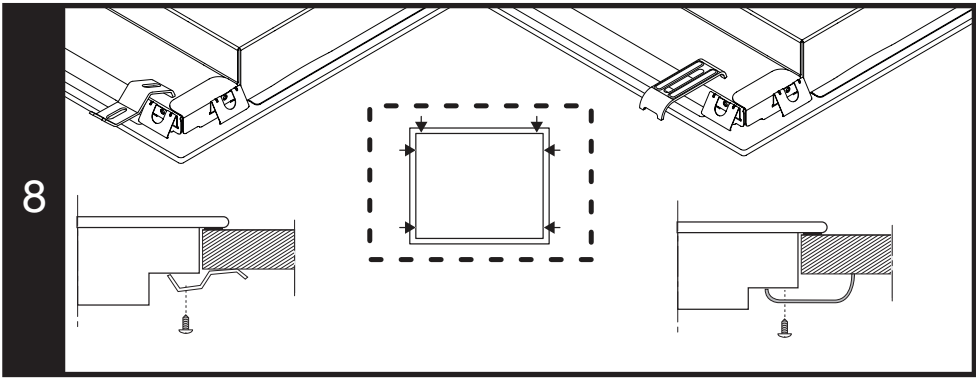
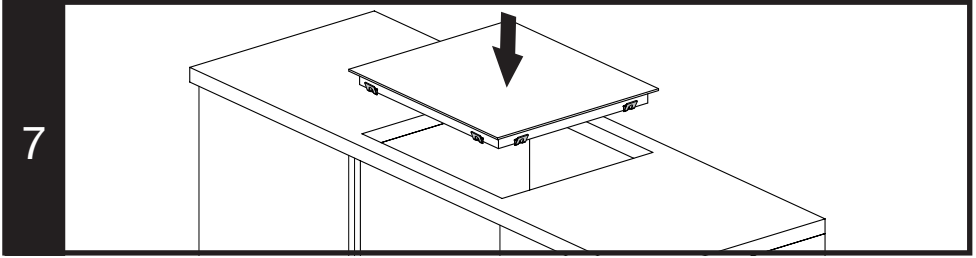
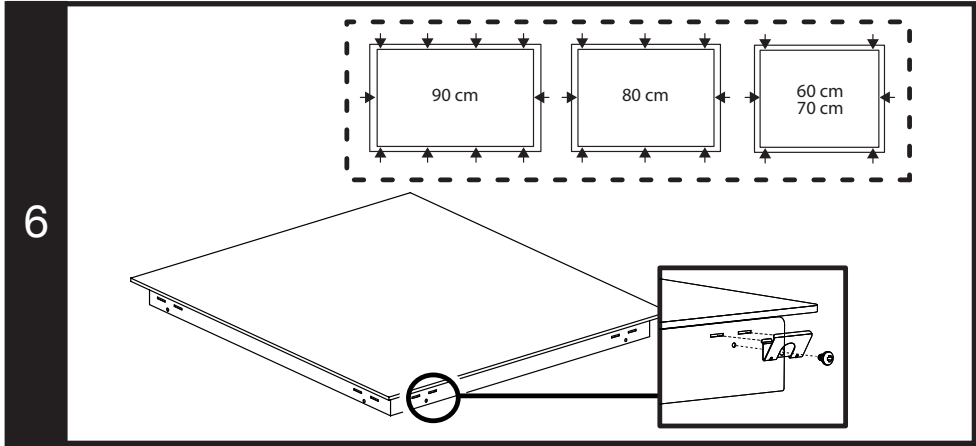

ET- Ohutusjuhised

- Garantii säilitamiseks peab seadme paigaldama kvalifitseeritud isik vastavalt kehtivatele eeskirjadele. Tootja ei vastuta kahjude eest, mis tulenevad mittevõlitatud isikute teostatud toimingutest, mis võivad samuti garantii kehtivust tühistada.
- Kliendi kohus on valmistada ette seadme asukoht ja elektriühendus.
- Seade tuleb paigaldada vastavalt kohalikele gaasi- ja/või elektrienergia eeskirjadele.
- Eemaldage kõik pakkematerjalid ja dokumendid seadme seest ning kontrollige enne paigaldamist, et seadmel pole kahjustusi. Ärge paigaldage seadet, kui see on kahjustada saanud
- Veenduge, et kasutaja ei saaks ligi elektriühendusele pärast paigaldamist.
- Transportimisel ja paigaldamisel kandke alati kaitsekindaid.
- Enne paigaldamise alustamist ühendage lahti paigaldamisala elektriühendused.

- Mööbli pinnad, kuhu seade paigaldatakse, peavad olema kuumuskindlad (vähemalt 100 °C).
- Enne seadme paigaldamist veenduge, et mööbel oleks sirges ja horisontaalses asendis ning et see oleks kinnitatud.
- Ärge paigaldage soojusisolatsiooniribasid mööblile, millele seade paigaldatakse.
- Paigaldusskeemidel toodud mõõtmed on millimeetrites.

Mööbli ettevalmistamine seadme paigaldamiseks (joonised 1-2-3)

Seade on ette nähtud paigaldamiseks müügis saadaolevatele töötasapindadele. Seadme ning kõõgi seinte või -mööbli vahele tuleb jätta ohutu vahemaa. (Joonis 1) Ava seadme tööpinnale asetamiseks peab olema väljalõigatud vastavalt joonisel 1 toodud mõõtmetele.

* Kui seadmel pole õhupuhastit, jätke pliidi pinnas ja mööbli vahele 750 mm vahemaad. Kui seadme kohale on paigaldatud õhupuhasti, jätke vahemaana paigalduskõrgus, nagu on kirjeldatud õhupuhasti kasutusjuhendis.

** Kappide minimaalne vahemaa peab olema võrdne pliidiplaadi laisusega

Süvistatud paigaldamine: (Joonis 2)

- Kui soovite oma seadme paigaldada süvistatult, vaadake tööpinna lõikemõõdusid joonisel 2.

Kui seade paigaldatakse sahtli kohale: (Joonis 3a)

- Kui seade paigaldatakse sahtli kohale, paigaldatakse sahtli ja pliidi vahele puidust plaat. Tuleb jätta kindlaks määratud mõõtmetega vaba ruum. (Joonis 3a)
- Puitplaadi ja tööpinna vahele tuleb jätta vähemalt 65 mm vahemaa. (Joonis 3a)
- Ventilatsioon: Seadme tõhusaks tööks peab tagama seadme all oleva alal piisav ventilatsioon. Sel eesmärgil tuleb välja lõigata ventilatsiooniaava minimaalsete mõõtmetega 550x45 mm, nagu on näidatud joonisel 3a.

Kui seade paigaldatakse ahju kohale: (Joonis 3b)

- * Tööpinna paksus peab olema vähemalt 28 mm. Kui paigaldate

seadme süvistatult, peab see mõõt olema vähemalt 32 mm. (Joonis 3b)

- Ventilatsioon: Seadme tõhusaks tööks peab tagama seadme all oleva alal piisav ventilatsioon. Piisava ventilatsiooni tagamiseks peab pliidi alumise pinna ja ahju ülemise seina vahel olema vähemalt 4 mm vahemaa (joonis 3b). Lisaks tuleb mööbli põhja, kuhu ahi asetatakse, jätta ristlõige mõõtmetega 35x500 mm. (Joonis 3b)

Ventilatsioon

- Ventilatsioon mõjutab otseselt seadme kuumutamise tõhusust. Isegi kui esimestel ülevaastustel probleemi ei avastata, võivad kliendid esitada kaebusi aeglasemat toiduvalmistamist tekitavate jõudluskaotuste tõttu, kui puudub õige vahemaa ventilatsiooni jaoks. Veenduge, et mööbli sobivuse kriteeriumid 3A ja 3B oleksid täidetud.

Seadme paigaldamine

Seadme elektriühendus

- Ühendage seade maandatud pistikupesaga/voolujuhtmega, mille pinge ja kaitse on ära toodud jaotises "Tehnilised andmed". Olenemata sellest, kas seade on ühendatud trafoga või ilma, laske maandus paigaldada kvalifitseeritud elektrikul. Meie firma ei vastuta mis tahes kahjude eest, mis tekivad, kui toodet ei ole maandatud kooskõlas kohalike seadustega.
- Enne elektriühendusega seotud tööde alustamist lahutage seade elektrivõrgust. Elektrilõõgi oht.
- Seadet tohib vooluvõrku ühendada ainult selleks volitatud ja kvalifitseeritud isik. Tootja ei vastuta kahjude eest, mis võivad ilmneda volitamata isikute teostatud toimingute tagajärjel.
- Seade tuleb paigaldada nii, et seda saaks täielikult vooluvõrgust lahti ühendada. Lahtiühendamine toimub statsionaarsesse elektripaigaldisse vastavalt ehituseeskirjadele sisseehitatud lüliti kaudu.
- Ka pliidi alumine pind muutub kasutamisel kuumaks. Elektriühendused ei tohi puutuda kokku alumise pinnaga, vastasel juhul võivad ühendused kahjustada saada.

- Ärge paigaldage ühenduskaableid nii, et nad puutuks kokku kuumade pindadega. Vastasel juhul võib kaabli isolatsioon sulada ja põhjustada pliidi lühise tagajärjel tulekahju. Kui toitejuhe on kahjustada saanud, peab selle asendama selle tootja või tema teeninduspartner Vastasel juhul võib tulemuseks olla elektrilöök, lühis või tulekahju!
- Juhtmete paigaldamisel peate järgima riiklikke / kohalikke elektriseadusi ja kasutama pliidi jaoks sobivat pistikupesa ja pistikut. Kui toote voolupiirangud on pistiku ja pistikupesa voolu kandevõimest väljas, tuleb toode ühendada otse fikseeritud elektripaigaldise kaudu, ilma et kasutataks pistikut ja pistikupesa.
- Veenduge, et kaitsme nimiväärtus on tootega ühilduv.
- Ühendus peab vastama riiklikele eeskirjadele.
- Toiteallika andmed peavad vastama toote tüübisildil täpsustatud andmetele. Tüübisildil leiab pliidi põhjalt.
- Teie toote toitekaabel peab vastama tabelis "Tehnilised andmed" toodud väärtustele.
- **Kui seade tuleb otse vooluvõrku ühendada:** Kui kõiki elektrivõrgu pooluseid ei ole võimalik lahti ühendada, tuleb ühendada vähemalt 3 mm kontakti kaugusel olev lahutusseade (kaitse, ohutusüliliti, kontaktor) ja selle lahutusseadme kõik poolused peavad olema seadme kõrval (mitte kohal) vastavalt IEE direktiividele. Selle juhise eiramine võib põhjustada probleeme käsitlemisel ja tühistada toote garantii.
- Soovitav on kasutada rikkevoolukaitsesülilitit täiendavana kaitsena.

Kui teie seadmel on toitekaabel ja pistik:

- Ühendage seade elektrivõrku, ühendades selle maandatud pistikupessa.

Kui teie seadmel on toitekaabel, kuid pistikut pole:

- Ühendage seade elektrivõrku, nagu allpool kirjeldatud, vastavalt toitejuhtme

tüübile. Teie seadme toitekaabli tüüp on täpsustatud kasutusjuhendi jaotises „Tehnilised andmed“.

Kui Teie toitekaabli tüübiks on 5-juhtmeline, siis ühefaasilise ühenduse jaoks:

Ühefaasilise ühenduse puhul

- (BRW/BLA) pruun/must = L (faas)

- (BLU/GRE) sinine/hall = N (null)

- (GR/YE) roheline/kollane juhe= (E) 

(maandus)

Kui Teie toitekaabli tüübiks on 5-juhtmeline, siis kahefaasilise ühenduse jaoks:

- (BRW) pruun = L1 (faas)

- (BLA) must = L2 (faas)

- (BLU/GRE) sinine/hall = N (null)

- (GR/YE) roheline/kollane juhe= (E) 

(maandus)

Kui Teie toitekaabli tüübiks on 4-juhtmeline, siis kahefaasilise ühenduse jaoks:

- (BRW) pruun = L1 (faas)

- (BLA) must = L2 (faas)

- (BLU) sinine = N (null)

- (GR/YE) roheline/kollane juhe= (E) 

(maandus)

Kui Teie toitekaabli tüübiks on 5-juhtmeline, siis kolmeefaasilise ühenduse jaoks:

- (BRW) pruun = L1 (faas)

- (BLA) must = L2 (faas)

- (GRE) hall = L3 (faas)

- (BLU) sinine = N (null)

- (GR/YE) roheline/kollane juhe= (E) 

(maandus)

Seadme kaitsmiseks põlemise eest:

- Kaardumise vältimiseks veenduge, et toote pistik oleks korralikult pistikupessa ühendatud.
- Ärge kasutage kahjustatud kaableid ega pikendusjuhtmeid.
- Veenduge, et elektriline ühenduspunkt on kaitstud vedelike ja niiskuse eest.

Seadme paigutamine ja kinnitamine (joonised 5-6-7-8)

- Pärast seadme paigalduskoha ettevalmistamist pöörake pliit tagurpidi ja asetage see tasasele pinnale.
- Kinnitage seadmega kaasas olev tihend pliidi ümber nii, et see asuks klaasi välisservast 1-2 mm kaugusel, nagu on näidatud joonisel 5. Veenduge, et mõlema otsa ning klaasi ja tihendi vahele ei jääks vaba ruumi.
- Keerake sisse ja kinnitage seadmega kaasas olevad paigaldusvedrud,

paigaldades need pliidi alumisel korpusel olevale asukohtadele, nagu on näidatud joonisel 6. (Mõnes mudelis võivad need vedrud olla juba tehases paigaldatud.)

- Pöörake pliit tagasi, joondage see tööpinnaga ning asetage seejärel tööpinnale. Pliit asetatakse tööpinnale vedrude abil ja selle kinnitamine peaks sujuma hõlpsalt.
- Veenduge, et pliit ja tööpind oleksid paralleelsed, kui pliit on tööpinnale paigaldatud. Kui need ei ole paralleelsed, ühendage seadmega kaasas olevad täiendavad paigaldusklambrid, nagu on näidatud joonisel 8. Joonisel 8 on näidatud klambrite võimalikud paigalduskohad. (Klambrite kinnitamise kohad võivad toote mudelist olenevalt erineda. Saate ühendada vastavalt oma toote kinnituskohadele.) Veenduge, et klambrid kinnitatakse sobivatesse kohtadesse. Tootega kaasasolevate klambrite tüüp ja kogus võivad toote mudelist sõltuvalt erineda.

Seadme paigutamine ja kinnitamine (joonised 9)

- Joonis 9 on toodetele kinnitatud vedrude ja tihendiga mudelite mudelite kohta. Nende mudelite puhul ignoreerige pilte 5-6-7-8. Nende mudelite puhul arvestage kasutusjuhendis kirjutatud laiuse ja sügavuse mõõtmetega 10 mm rohkem.
- Joondage pliit tööpinnaga ja asetage see seejärel tööpinnale. Pliidiplaat asetatakse tänu vedrudele töötasapinnale ja see peab olema hõlpsasti kinnitatud.
- Veenduge, et pliit ja tööpind oleksid paralleelsed, kui pliit on tööpinnale paigaldatud.

Lõplik kontroll

- Pärast paigaldamise lõppu lülitage toide sisse.
- Enne esmakasutust lugege seadme kasutusjuhendit.
- Veenduge, et iga keeduplaat kuumeneks.

Seadme eemaldamine

- Ühendage lahti seadme elektritoide.
- Kui Teie seade on kinnitatud täiendavate klambritega, eemaldage

kõigepealt klambrite kruvid.

- Eemaldage pliit, lükates seda alt ülespoole.