

ZACO-V6

Putekļu sūcējs - robots

Lietotāja rokasgrāmata

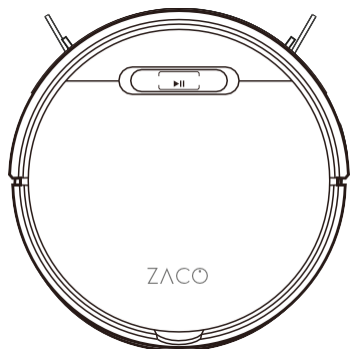

Latviešu

Vairāk informācijas atrodiet
www.zaco.eu

ZACO

Cienījamais klient!

Paldies, ka iegādājāties ZACO V6 robotu putekļu sūcēju! Tagad Jūs esat daļa no ZACO ģimenes! Jūs esat pievienojies miljoniem cilvēku, kuri tīra ar ZACO – tas ir gudrākais veids, kā to paveikt!

Lūdzu, veltiet dažas minūtes laika, lai izlasītu šo rokasgrāmatu un iepazītos ar savu robotu, lai pēc iespējas pilnīgāk izmantotu robota sniegtās iespējas. Ja Jums rodas jebkādas problēmas, lūdzu, neraizējieties. Lūdzu, sazinieties ar mūsu klientu apkalpošanas nodaļu vai apmeklējiet mūsu vietni www.zaco.eu, lai iegūtu vairāk informācijas.

Ar cieņu,
ZACO Klientu serviss

ZACO Klientu serviss

Klientu apkalpošanas numurs:
00800-42377961 (Bezmaksas zvans
Eiropā) 0209-513038-383 (tiešā līnija - DE)

E-pasts: support@zacorobot.eu

www.zaco.eu

 **RobovoxZACO**  **zaco_robot**  **ZACO Robot**

Robovox Distributions GmbH
Hamburger Straße 11
45889 Gelsenkirchene Vācija

Saturs

Drošības norādījumi	4
Produkta detaļas	6
Galvenais korpuss / putekļu tvertne / Ūdens tvertne / Uzlādes doks / Tālvadības pults	6-8
Piederumi	9
Produkta darbība	10
Uzlāde	11
Tālvadības pults	12
Palaišana / Pauze / Gaidīšanas režīms	13
Plānošana	14-19
Neredzamā siena	20
Ūdens tvertnes darbība	21-22
Lietotnes lejupielāde un lietošanas instrukcija	23
Produkta apkope	24
Sānu birstu apkope	24
Putekļu tvertnes un filtru apkope	25
Putekļu maisiņa lietošana	26
Ūdens tvertnes apkope	27
Kritiena sensora un uzlādes tapas apkope	28
Problēmu novēršana	29
Produkta specifikācijas	30

Drošības norādījumi

Pirms elektroierīces lietošanas vienmēr jāievēro pamata piesardzības pasākumi.

PIRMS IERĪCES IZMANTOŠANAS IZLASIET VISUS NORĀDĪJUMUS. LŪDZU, SAGLABĀJIET ŠOS NORĀDĪJUMUS.

1. Šī ierīce nav piemērota lietošanai bērniem, kas jaunāki par 8 gadiem, un cilvēkiem ar fiziskiem vai emocionāliem traucējumiem. Šādā gadījumā, lūdzu, izmantojiet ierīci aizbildņa uzraudzībā. Lūdzu, neļaujiet bērniem sēdēt uz robota vai izmantot robotu kā rotaļlietu.
2. Pirms robota lietošanas noņemiet visus šķēršļus, piemēram, strāvas vadus vai citus sīkus priekšmetus. Neļaujiet aizkariem vai galdautiem pieskarties grīdai. Izmantojot mazgāšanas funkciju, lūdzu, salieciet paklāja malas tā, lai tās kalpotu kā barjera robotam.
3. Ja tīrīšanas zonā ir kāpnes, veiciet testa braucienu, lai pārliecinātos, vai robots uztver kāpņu malu.
4. Pārliecinieties, ka barošanas spriegums atbilst spriegumam, kas norādīts uz uzlādes stacijas.
5. Izmantojiet robotu tikai telpās un tikai mājas apstākļos. Nelietojiet to ārpus telpām vai komerciālā vai rūpnieciskā vidē.
6. Izmantojiet tikai ražotāja piegādāto oriģinālo uzlādējamo akumulatoru un uzlādes staciju. Neuzlādējamas baterijas ir stingri aizliegts izmantot. Sīkāku informāciju par bateriju skatiet tehniskajās specifikācijās.
7. Neļaujiet robotam nonākt saskarē ar ūdeni.
8. Netīriet robotu ar mitru drānu.
9. Neizmantojiet robotu uz slapjām grīdām.
10. Neizmantojiet robotu atklātas uguns vai trauslu priekšmetu tuvumā.
11. Neizmantojiet robotu temperatūrā virs 40 grādiem pēc Celsija vai zem -5 grādiem pēc Celsija.
12. Neļaujiet matiem, apģērbam vai pirkstiem tuvoties izstrādājuma atverēm vai darba detaļām.
13. Neļaujiet robotam iesūkt nekādus materiālus vai priekšmetus, kas varētu iesprūst ierīcē, piemēram, akmeņus, papīru utt.

Drošības norādījumi

14. Neļaujiet robotam iesūkt uzliesmojošus materiālus, piemēram, benzīnu vai printera tinti.
15. Neļaujiet robotam iesūkt jebkādu uzliesmojošu priekšmetus, piemēram, cigaretes, sērkokļus, pelnus vai citus priekšmetus, kas var izraisīt ugunsgrēku.
16. Neizmantojiet robotu, ja ir aizsprostota iesūkšanas atvere. Notīriet putekļus, matus, diegus u.c., lai nodrošinātu vienmērīgu gaisa plūsmu.
17. Neizmantojiet bojātu uzlādes staciju.
18. Nelietojiet strāvas adapteri, lai vilktu robotu vai tā uzlādes staciju. Neļaujiet robotam darboties, kamēr ir pievienots strāvas adapteris. Glabājiet strāvas adapteri tālāk no karstuma avotiem.
19. Ja strāvas adapteris ir bojāts, nomainiet to tikai ar oficiālu ZACO strāvas adapteri. Neizmantojiet nesertificētas rezerves daļas no trešajām personām.
20. Pirms robota lietošanas pārliecinieties, ka putekļu tvertne un filtrs ir pareizi uzstādīti.
21. Neizmantojiet robotu, ja telpā guļ bērns.
22. Neizmantojiet robotu, ja ierīce ir bojāta tās nomešanas, ūdens bojājumu vai lietošanas ārpus telpām dēļ. Lai nodrošinātu garantijas darbību, robotu atļauts remontēt tikai oficiālajā ZACO remonta servisā. Šādā gadījumā sazinieties ar ZACO klientu atbalsta dienestu.
23. Ja robots ilgu laiku netiks lietots, atvienojiet to no barošanas avota un izslēdziet strāvas slēdzi ierīces sānos.
24. Pirms izstrādājuma tīrīšanas un apkopes izslēdziet strāvas slēdzi un atvienojiet strāvas adapteri.
25. Pirms izstrādājuma utilizācijas izņemiet ierīci no uzlādes stacijas, izslēdziet strāvas slēdzi un izņemiet bateriju.
26. Baterijas utilizācijā jāievēro vietējie likumi un noteikumi.
27. Nekad neutilizējiet robotu vai tā bateriju, to sadedzinot, jo tas var izraisīt sprādzienu, pat ja izstrādājums ir stipri bojāts.
28. Lūdzu, ievērojiet norādījumus par izstrādājuma lietošanu. ZACO by Robovox Distributions GmbH neuzņemas atbildību par zaudējumiem vai bojājumiem, kas radušies nepareizas lietošanas dēļ.

Produkta detaļas

Galvenais korpuss un detaļas

Automātiskās tīrīšanas poga

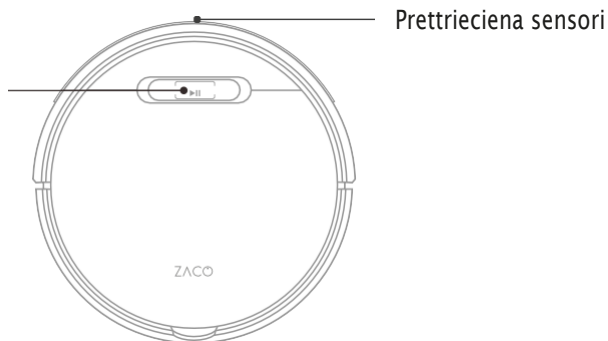

Kritiena sensors

Uzlādes tapas
Sānu birstes

Kreisais /
labais
ritenis

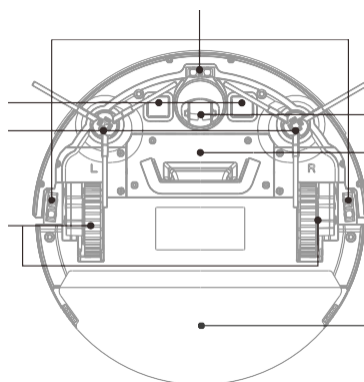

Priekšējais ritis
Akumulatora
nodalījuma vāks

Putekļu tvertne

Produkta detaļas

Putekļu tvertne

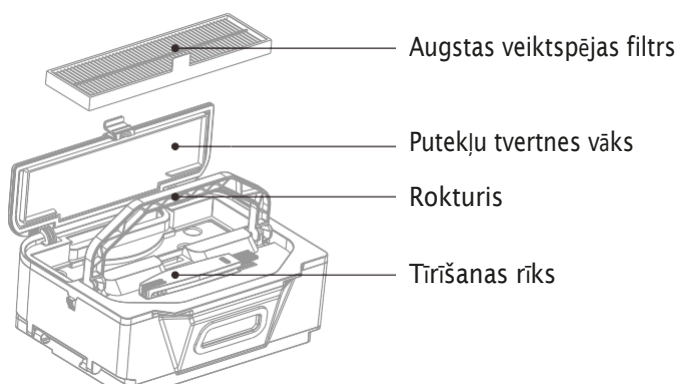
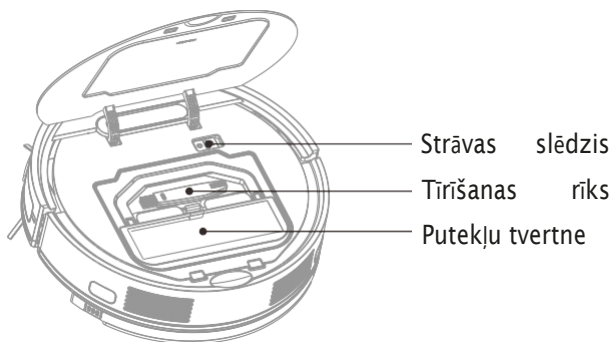

Produkta detaļas

Uzlādes stacija

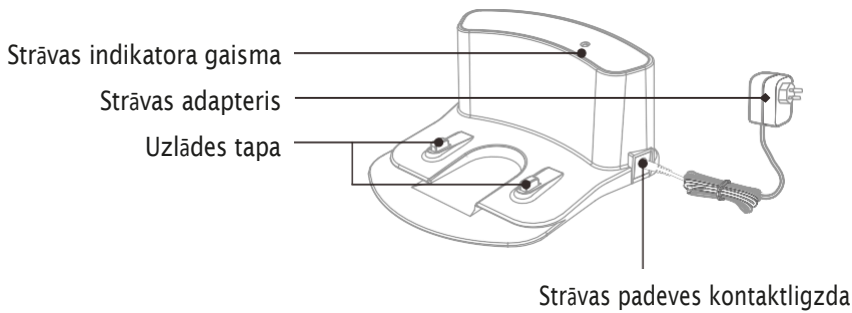

Tālvaldības pults

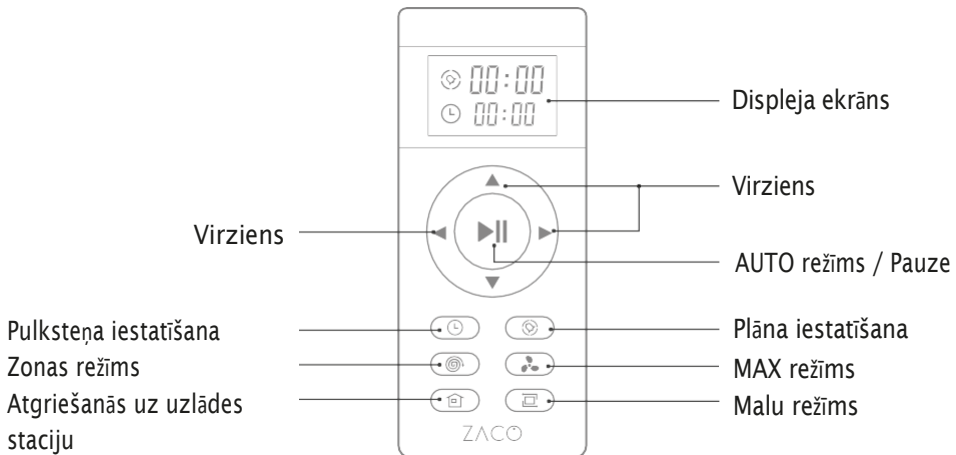

Piezīme: ▼ / ▲ / ► / ◀ nevar izmantot tīrīšanas cikla laikā.

Produkta detaļas

Piederumu saraksts

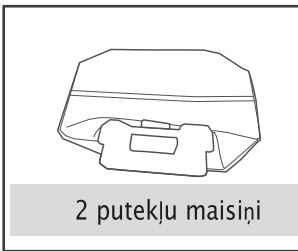
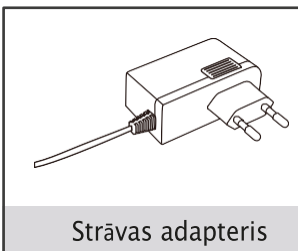
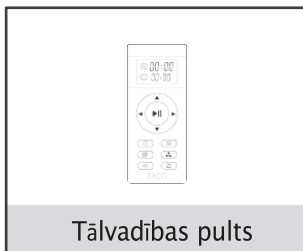
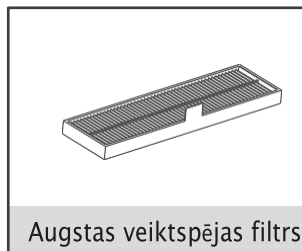
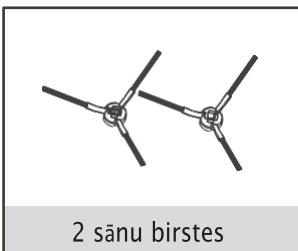
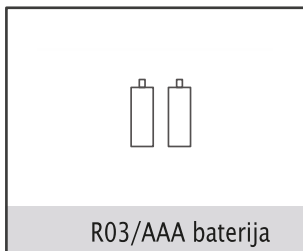
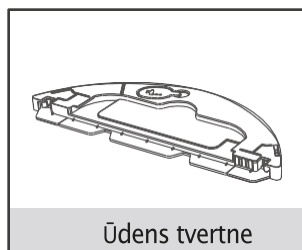
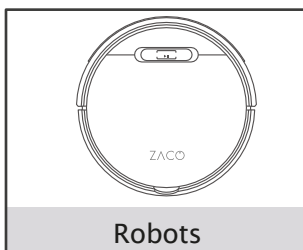

Produkta darbība

Uzlādes stacija

1 Novietojiet uzlādes staciju

1. Pievienojiet adapteri uzlādes stacijai.
2. Novietojiet uzlādes staciju uz zemes. Nenovietojiet nekādus objektus 1 m attālumā no tās kreisās/labās puses un 2 m attālumā no tās priekšpusēs. Atstarojoši objekti var radīt problēmas ar uzlādes stacijas atrašanu.
3. Pievienojiet strāvas vadu.

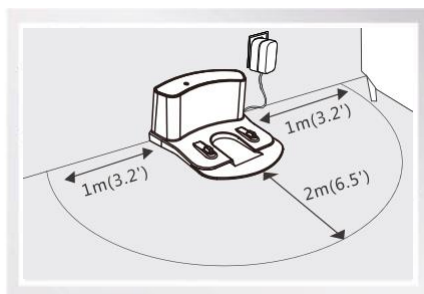
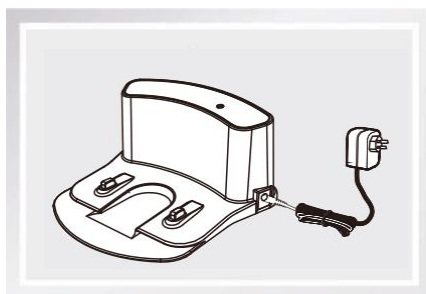

Piezīme: Pēc uzlādes stacijas pieslēgšanas uzlādes stacijas augšpusē iedegsies indikators.

2 Ieslēdziet robotu

Barošanas slēdzis atrodas robota iekšpusē. Nospiediet "I", lai ieslēgtu robotu; nospiediet "O", lai to izslēgtu.

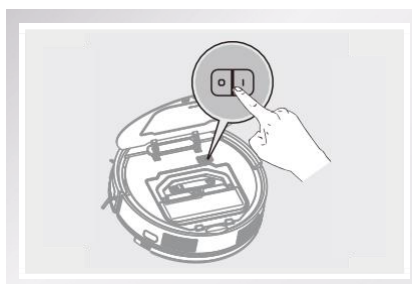

Piezīme: Pēc tam, kad robots ir pabeidzis tīrīšanu, ieteicams to neizslēgt un ļaut tam uzlādēties nākamajai lietošanai.

Produkta darbība

3 Uzlādes uzsākšana

Novietojiet robotu uz uzlādes stacijas tā, lai uzlādes tapa robota apakšā sakristu ar uzlādes stacijas tapām.

a) Automātiskā uzlāde

1. Robots meklēs uzlādes staciju, lai uzlādētu bateriju, kad baterijas uzlādes līmenis ir zems.
2. Gaidīšanas režīmā nospiediet tālvadības pults pogu , lai liktu robotam meklēt uzlādes staciju.

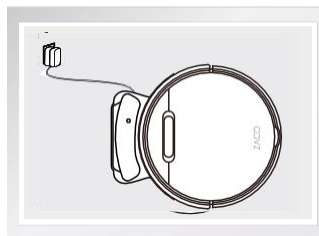

Piezīme: Pievērsiet uzmanību uzlādes tapām. Netīras tapas negatīvi ietekmē uzlādi.

b) Manuāla uzlāde

Savienojiet strāvas adaptera spraudni tieši ar robotu un adaptera otru pusi pievienojiet elektriskajai rozetei, lai uzlādētu bateriju.

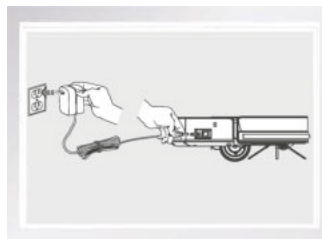

1. Ikdienas lietošanai, lūdzu, novietojiet robotu uz uzlādes stacijas. Pārlicinieties, ka strāvas adapteris ir pievienots un robots ir ieslēgts.
2. Ja robots netiks lietots ilgu laiku, pirms izslēgt barošanas slēdzi, lūdzu, pilnībā uzlādējiet to. Uzglabājiet robotu sausā un vēdināmā vietā.

Produkta darbība

Tālvadības pults darbība

1 Iesl./ Izsl.

1. Nospiediet šo pogu, lai pārslēgtos no miega režīma uz gaidīšanas režīmu.
2. Gaidīšanas režīmā nospiediet šo pogu, lai sāktu tīrīšanu.
3. Tīrīšanas procesa laikā nospiediet šo pogu, lai apturētu tīrīšanu.

2 Pulkstenis

Nospiediet šo pogu, lai iestatītu pašreizējo laiku.

3 Zonas režīms

Nospiediet šo pogu, lai sāktu vietas tīrīšanu.

4 Atgriešanās uzlādes stacijā

Nospiediet šo pogu, lai liktu robotam atgriezties uzlādes stacijā.

5 Grafiks

Nospiediet šo pogu, lai iestatītu tīrīšanas grafiku. Robots sāks tīrīšanu atbilstoši plānotajam laikam. **Lai mainītu iepianoto laiku, nospiediet  pogu.** Ja tālvadības pults displejā tiek rādīts "00:00", plānotais laiks ir atiestatīts.

6 Malu režīms

Nospiediet šo pogu, lai sāktu malu tīrīšanu, kad robots veic tīrīšanu gar sienām. Pēc tīrīšanas robots atgriezīsies uzlādes stacijā vai vietā, no kuras tas sāka darbu.

7 MAX režīms

Nospiediet šo pogu, lai sāktu tīrīšanu MAX režīmā, kad robots tīra ar maksimālo jaudu.

Piezīme: Pirms tālvadības pults lietošanas ievietojiet tajā divas AAA/R03 baterijas. Ja tālvadības pults netiek lietots ilgu laiku, izņemiet baterijas.



Produkta darbība

Palaišana / Pauze / Miega režīms



- Miega režīms: Strāvas slēdzis ir ieslēgts, un automātiskās tīrīšanas indikators nemirgo. Pašlaik robots neveic tīrīšanu.
- Gaidīšanas režīms: Strāvas slēdzis ir ieslēgts, un automātiskās pogas indikatora gaisma mirgo. Pašlaik robots neveic tīrīšanu.
- Tīrīšanas režīms: Gaisma ir spilgta, bet ne mirgojoša. Robots pašlaik veic tīrīšanu.



1 Darbības uzsākšana

Nospiediet  uz robota vai nospiediet  uz tālvadības pults, lai sāktu tīrīšanu.

Piezīme: Ja robots atrodas miega režīmā, nospiediet , lai pārietu gaidīšanas režīmā. Kad nospiežat  vēlreiz, robots sāks tīrīšanu.

2 Pauze

Pauzes funkcija ļauj pārslēgties starp tīrīšanas režīmu un gaidīšanas režīmu. Nospiediet  uz robota vai  uz tālvadības pults, lai apturētu tīrīšanas procesu.

Piezīme: Kad robots ir apturēts, nospiediet  uz ierīces vai  uz tālvadības vadības pogas, lai atsāktu tīrīšanas procesu.

3 Miega režīms:

Lai pārslēgtos miega režīmā: Nospiediet un 3 sekundes turiet nospiestu  pogu uz robota. Pēc tam robots pārslēgsies miega režīmā, ja 10 minūtes laikā netiks doti turpmāki norādījumi.

Produkta darbība

Robota darbība

1 Automātiskās darbības poga



- Nospiediet šo pogu, lai pārslēgtos no miega režīma uz gaidīšanas režīmu.
- Gaidīšanas režīmā nospiediet šo pogu, lai sāktu tīrīšanu.
- Tīrīšanas laikā nospiediet šo pogu, lai apturētu tīrīšanas procesu.

Tīrīšanas režīmi

Lai nodrošinātu vislabāko tīrīšanas pieredzi, robotam ir dažādi tīrīšanas režīmi. Dažādos režīmus var aktivizēt, izmantojot tālvadības pulti vai lietotni ZACOHme.

Piezīme: Lai iedarbinātu jebkuru no turpmāk aprakstītajiem režīmiem, pārliecinieties, ka robots ir ieslēgts un mirgo automātiskā režīma pogas indikators.

1 Automātiskais režīms

Nospiediet  uz robota vai uz  tālvadības pults, lai ieslēgtu automātisko režīmu. Šajā režīmā robots iztīrīs telpu pa efektīvu "zig-zag" ceļu, kā parādīts attēlā. Tas automātiski aprēķinās un iztīrīs izlaistās vietas.

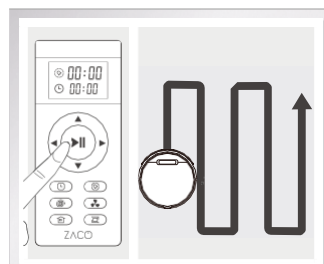

- Darba procesa laikā robots automātiski veiks tīrīšanas ceļu. Ja to pārvieto manuāli vai ar tālvadības pults palīdzību, robots pārplāno tīrīšanas ceļu, un jau iztīrīto zonu var tīrīt vēlreiz. Lai nodrošinātu efektivitāti, lūdzu, nepārtrauciet tīrīšanas procesu, nospiežot citas pogas.
- Tīrīšanas procesa laikā robots uz īsu brīdi ietur pauzi, lai aprēķinātu nenotīrītās vietas un plānotu jaunu ceļu. Lūdzu, pacietīgi uzgaidiet. Pauzes laiks un ilgums ir atkarīgs no tīrīšanas vides sarežģītības.

Produkta darbība

2 Zonas režīms

Šo režīmu var izmantot vietās ar ļoti koncentrētiem netīrumiem vai putekļiem. Zonas tīrīšanas režīmā robots koncentrēsies uz vienas noteiktas zonas tīrīšanu apļveida ceļā. Pēc tīrīšanas pabeigšanas tas atgriezīsies uzlādes stacijā.

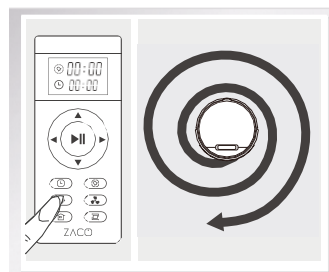

3 MAX režīms

Šis režīms ir ideāli piemērots ļoti netīrām grīdām. Nospiediet , lai palielinātu sūkšanas jaudu ļoti putekļainu vietu tīrīšanai. Nospiediet vēlreiz, lai pārslēgtos uz zemu sūkšanas jaudu, pēc tam nospiediet trešo reizi, lai pārslēgtos atpakaļ uz parasto režīmu.

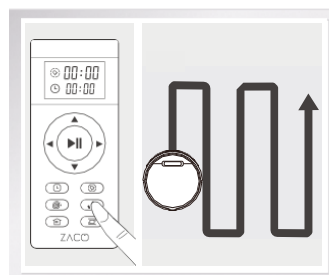

4 Malu režīms

Šis režīms ir piemērots telpas malu un stūru tīrīšanai. Malu tīrīšanas režīmā robots brauc gar telpas robežu (piemēram, sienu), lai tīrītu, un pārtrauc darbu pēc visa apļa apbraukšanas.

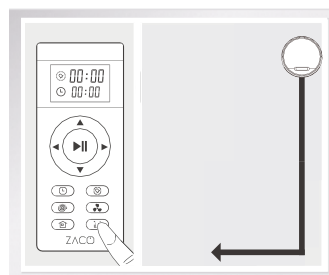

Produkta darbība

5 Atgriešanās uz uzlādes staciju

Tīrīšanas procesa laikā robots var uztvert zemu baterijas līmeni un automātiski meklēs uzlādes staciju, kad būs nepieciešama uzlāde.

Ir iespējams arī nospiegt  pogu uz tālvadības pults, lai dotu rīkojumu robotam atgriezties uzlādes stacijā.

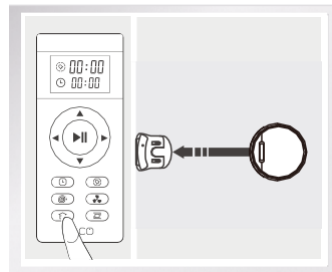

6 Grafiks

Jūs varat iekļaut tīrīšanas laiku. Kad tālvadības pults ikona Grafiks  un pirmie divi cipari displejā mirgo, robots pāriet grafika režīmā.

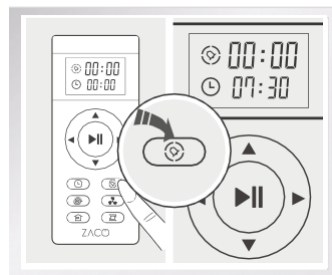



Produkta darbība

Plānošana



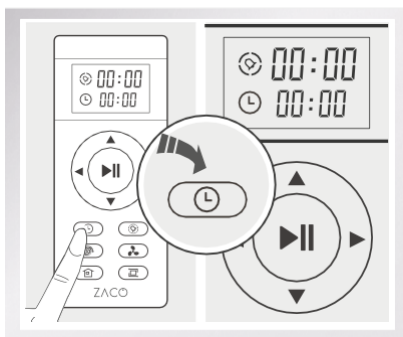

Ērtības labad varat izveidot regulāras tīrīšanas grafiku. Lai to izdarītu, ar tālvadības pults vai lietotnes ZACOHme palīdzību ir jāiestata pašreizējais laiks un plānotais tīrīšanas laiks. Pēc tam robots tīrīšanu veiks atbilstoši paredzētajam laikam.

1 Pašreizējā laika iestatīšana

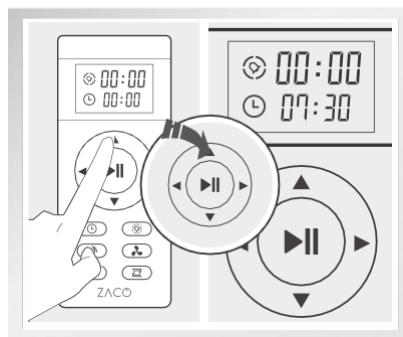

Nospiediet pogu  Pulksteņa ikona  un pirmie divi cipari mirgo.



Nospiediet  , lai pielāgotu ciparus. Nospiediet  , lai mainītu stundas un minūtes.

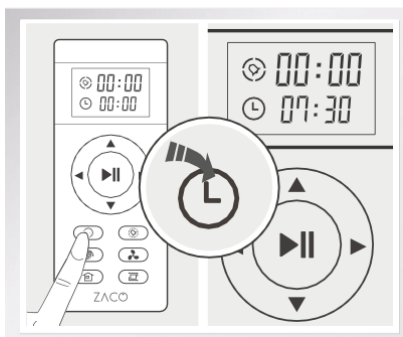

Pēc laika iestatīšanas nospiediet pogu , lai saglabātu izmaiņas. Kad atskan skaņas signāls, pašreizējais laika iestatījums ir veiksmīgi saglabāts.



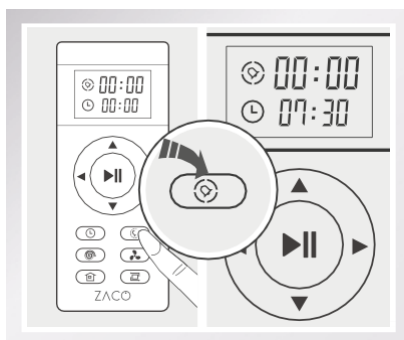

Produkta darbība

2. Iestatiet tīrīšanas grafika laiku

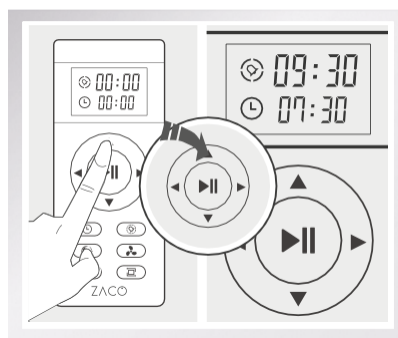

Nospiediet  pogu. Pēc tam mirgos grafika ikona un pirmie divi cipari.



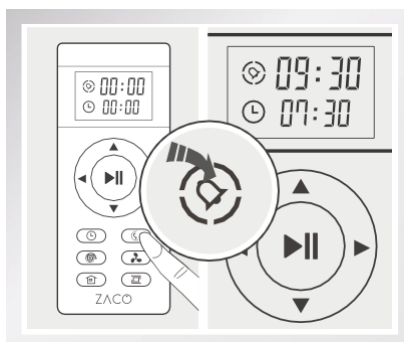

Nospiediet  , lai pielāgotu ciparus. Nospiediet  , lai mainītu stundas un minūtes.



Pēc laika iestatīšanas nospiediet pogu , lai to saglabātu. Robots sāks strādāt paredzētajā laikā.

Produkta darbība

3 Grafika iestatījuma atcelšana

- Nospiediet pogu , lai mainītu iepiānoto laiku. Kad tālvadības pults displejā parādās "00:00", saglabājiet, vēlreiz nospiežot pogu . Pēc tam plānotā laika iestatījums tiek dzēsts.
- Izslēdziet robota barošanas slēdzi. Plānotā laika iestatījums tiks atcelts.

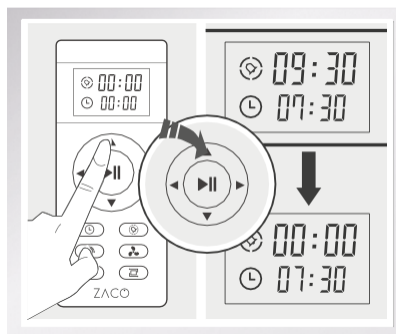

- Mainot pašreizējā vai plānotā laika iestatījumu, atskanēs brīdinājuma signāls. Ja nav dzirdams brīdinājuma signāls, tas nozīmē, ka izmaiņas nav saglabātas.
- Nomainot tālvadības pults baterijas, atkal jāiestata pašreizējais laiks un plānotais laiks.

Produkta darbība

Neredzamā siena

Neredzamā siena izveido neredzamu barjeru, kuru V6 nevar šķērsot. To var izmantot, lai neļautu robotam iekļūt noteiktās zonās.

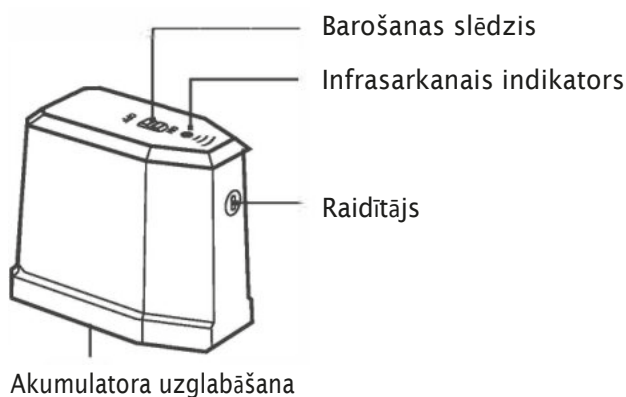

Neredzamās sienas darbība

- Pirms ieslēgt strāvas padevi, ievietojiet baterijas.
- Novietojiet Neredzamo sienu tās zonas priekšā, kuru vēlaties aizsargāt. Pārliecinieties, ka raidītājs ir izlīdzināts saskaņā ar instrukcijām, kas atrodas uz Neredzamās sienas ierīces augšpuses.
- Pēc tīrīšanas pabeigšanas izslēdziet Neredzamo sienu.

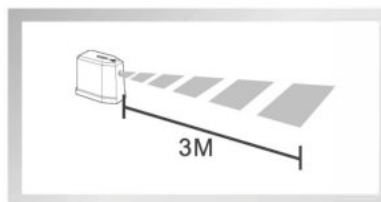
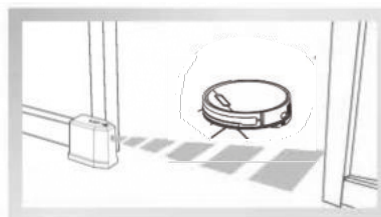

Produkta darbība

Ūdens tvertnes darbība

Ūdens tvertnes izmantošana nav obligāta. Ar V6 var vienlaikus sūkt putekļus un mazgāt. Lietojot mazgāšanas funkciju, ievērojiet tālāk sniegtos norādījumus:

BRĪDINĀJUMS

- Ja mazgāšanas procesa laikā robots tiek apturēts (piemēram, lai papildinātu ūdeni vai izskalotu mopa drānu), robots pārprogrammēs tīrīšanas ceļu, un jau iztīrītas vietas tiks mazgātas vēlreiz. Lai panāktu labāku mazgāšanas efektu, ieteicams izmantot mazgāšanas funkciju tikai vienā telpā.
- Ja ir jāiztīra cita telpa, lūdzu, pārvietojiet robotu uz šo telpu manuāli. Vajadzības gadījumā pievienojiet ūdeni vai izskalojiet mopa drānu.
- Lūdzu, nelietojiet ūdens tvertni uz paklāja. Ja jūsu mājokli ir paklājs, sarullējiet tā malas, lai novērstu robota uzbraukšanu uz paklāja un tā samitrināšanu.
- Lūdzu, regulāri pielejiet ūdeni un izskalojiet mopa drānu. Izņemiet no robota ūdens tvertni, lai to uzpildītu.
- Lādēšanas laikā izņemiet ūdens tvertni.

Produkta darbība

1 Noņemiet ūdens tvertni

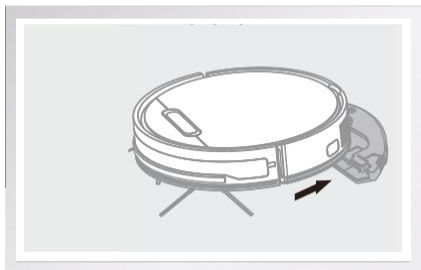

Noņemiet ūdens tvertni, bīdot detaļu atpakaļ.

2 Ielejiet ūdeni

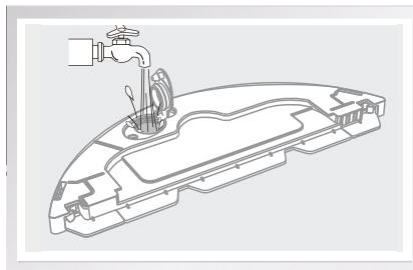

Atveriet ūdens iesmidzināšanas vāciņu un piepildiet to ar ūdeni. Cieši aizveriet vāciņu pēc ūdens iesmidzināšanas pabeigšanas.

3 Uzstādiet ūdens tvertni

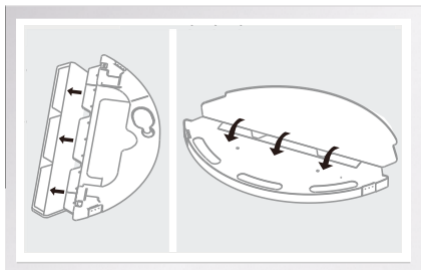

Atkal ievietojiet ūdens tvertni, bīdot to zem robota.

Lietotnes lejupielāde un lietotāja instrukcija

Programmas lejupielāde

Robotu var vadīt ar ZACOHme lietotni. ZACOHme lietotne ir pieejama bez maksas jūsu App Store.



 ZACOHme APP



 ZACOHme APP

Balss vadība, izmantojot Alexa/ Google Home

Šo putekļsūcēju-robotu var vadīt, izmantojot Alexa vai Google Home balss vadību. Lai izmantotu šo funkciju, ir jābūt instalētai "ZACOHme" lietotnei.

1. Robotam jābūt tiešsaistē un savienotam ar ZACOHme lietotni.
2. Lejupielādējiet Amazon Alexa lietotni/ **Google Home** lietotni un autorizējieties, izmantojot Amazon kontu/ **Google kontu**.
3. Meklējiet ZACOHme prasmi sadaļā "Prasmes un spēles"/"**Saderīgs ar Google ierīcēm**" un aktivizējiet to.
4. Lai to aktivizētu, jums jāpiesakās savā kontā no "ZACOHme" lietotnes.
5. Tagad robotu var vadīt ar balss vadību. Pēc tam robots reaģēs uz vārdu, ko esat tam piešķīris, izmantojot "ZACOHme" lietotni.

Izmēģiniet izpildīt šādas komandas:

"Alexa, turn on ZACO" vai "Ok Google, turn on ZACO"

"Alexa, turn off ZACO" vai "Ok Google, turn off ZACO."

Robota savienošana

1. Pārliecinieties, ka viedtālrunis ir savienots ar mājas Wi-Fi tīklu un tam ir labs signāls.
2. Izveidojiet kontu lietotnē "ZACOHme" un piesakieties.
3. Izslēdziet robotu un atkal ieslēdziet to, pirms savienošanas ar Wi-Fi.



Produkta apkope

BRĪDINĀJUMS

Pirms robota un tā piederumu tīrīšanas un apkopes izslēdziet strāvas slēdzi un atvienojiet strāvas adapteri no uzlādes stacijas.

Galvenās birstes apkope

Ūdens tvertnes izmantošana nav obligāta. Pēc putekļu savākšanas beigām putekļu tvertni var aizstāt ar ūdens tvertni, kas paredzēta grīdas mazgāšanai.

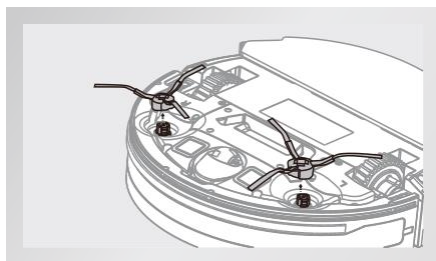

Noņemiet sānu birstes.

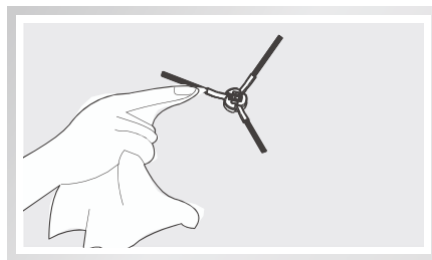

Noslaukiet ar tīru drānu.

Piezīme: Nomainot sānu birsti, lūdzu, ievērojiet atbilstošo "L" "R" sānu birstes uzstādīšanas pozīciju.

Produkta apkope

Putekļu tvertnes un filtra apkope

Robotu var izmantot ar komplektā iekļauto putekļu tvertni vai izmantojot maināmus putekļu sūcēja maisiņus. Pēc katras lietošanas reizes izņemiet un iztukšojiet putekļu tvertni un filtrus.

- Izņemiet putekļu tvertni, lai to iztukšotu. Pārbaudiet un iztīriet arī iesūkšanas atveri.
- Augstas veiktspējas filtru var iztīrīt, izkratot netirumus. To nevar skalot vai mazgāt.

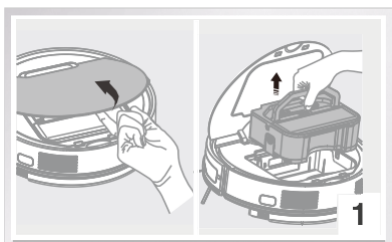

Nospiediet atbrīvošanas pogu un izvelciet putekļu tvertni.

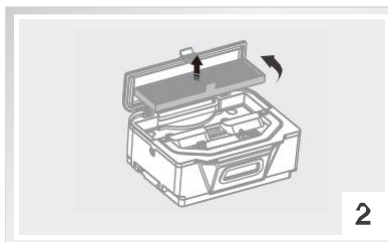

Atveriet putekļu tvertnes vāku un noņemiet augstas veiktspējas filtru.

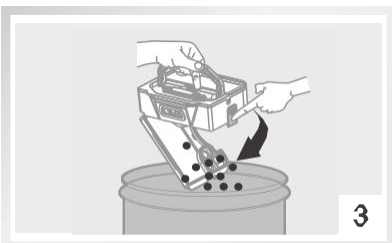

Iztukšojiet putekļu tvertni virs atkritumu urnas.

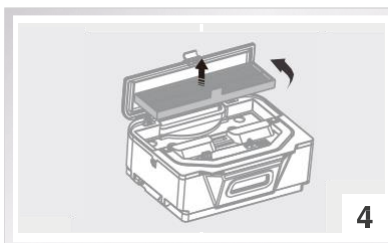

Izņemiet filtrus un iztīriet tos.

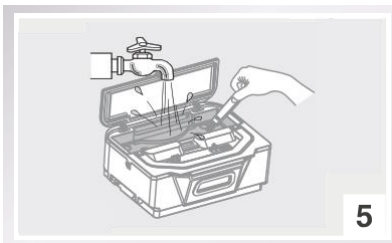

Tvertnes tīrīšanai izmantojiet tīrīšanas birsti.

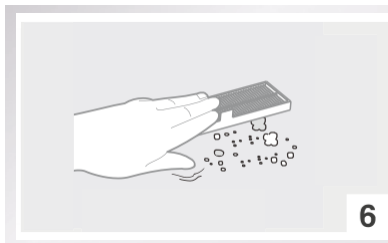

Salieciet tvertnes daļas.

Produkta darbība

Kā lietot putekļu maisiņus

ZACO V6 darbojas arī ar vienreizlietojamiem putekļu maisiņiem. Putekļu maisiņi ir izmetami izstrādājumi, un tos nevar tīrīt. Lūdzu, nomainiet putekļu maisiņu, kad izmantotais putekļu maisiņš ir pilnībā piepildīts.

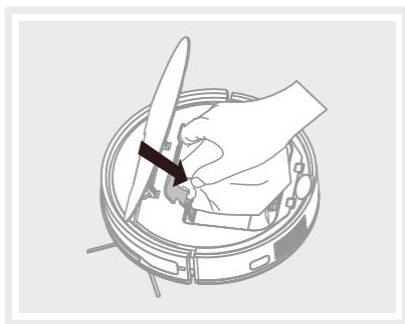

Noņemiet putekļu tvertni no robota. Ielieciet putekļu maisiņa atveri (ar kartona stiprinājumu) uz norādītās atveres robota iekšpusē. Pārliecinieties, ka atveres ir viena virs otras, lai nodrošinātu vienmērīgu sūkšanas veikspēju.

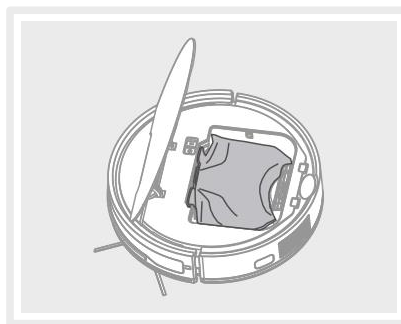

Pareizi izvelciet putekļu maisiņu putekļu tvertnes korpusa iekšpusē.

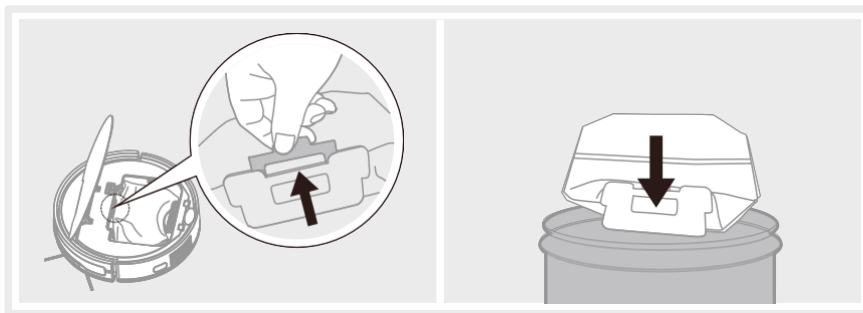

Kad putekļu maiss ir pilns, izņemiet to un izmetiet sadzīves atkritumos.

Produkta apkope

Ūdens tvertnes apkope

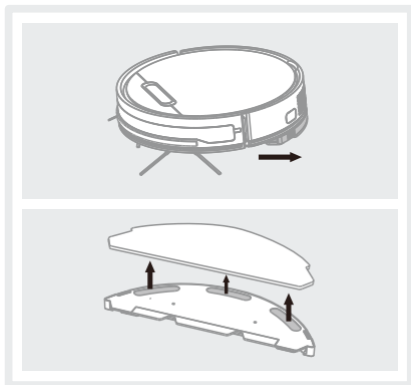

Pēc mazgāšanas pabeigšanas izņemiet no robota ūdens tvertni un noņemiet mopa drānu.

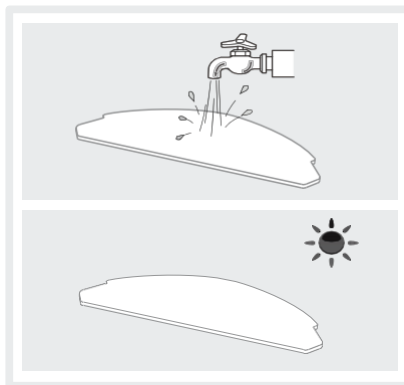

Izskalojiet mopa drānu ar ūdeni un ļaujiet tai izžūt.

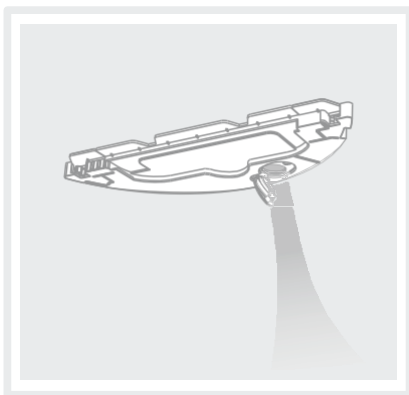

Atlikušo ūdeni izlejiet.

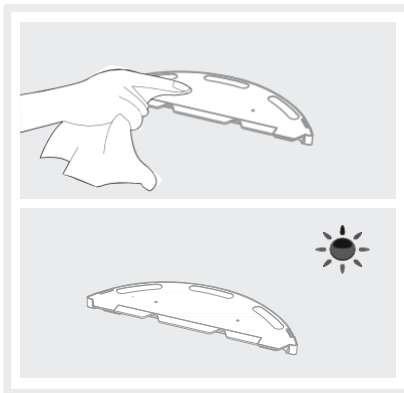

Notīriet ūdens tvertni ar viegli samitrinātu un tīru drānu. Ļaujiet ūdens tvertnei izžūt, turot gumijas aizbāzni atvērtu.

BRĪDINĀJUMS: Nekad pilnībā neiegremdējiet tvertni ūdenī!

Produkta apkope

Kritiena sensora un uzlādes tapas apkope

Ar sausu drānu notīriet robota uzlādes tapas un kritiena sensorus, lai saglabātu to jutību. Norādījumi, kā to darīt, ir parādīti tālākajos attēlos:

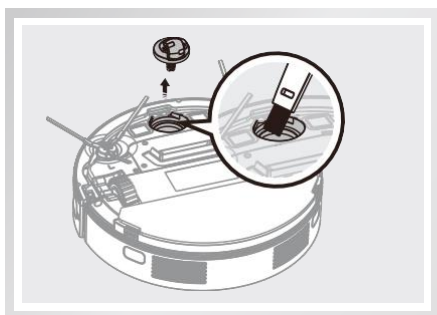

Regulāri tīriet priekšējo riteni, lai izvairītos no matu sapišanās tajā.

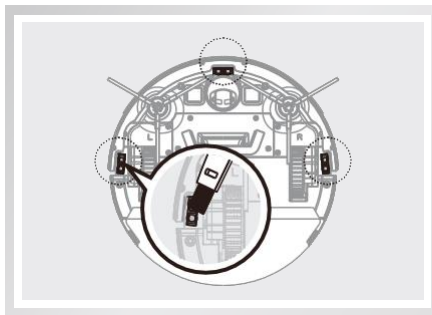

Lai saglabātu jutību, regulāri notīriet sensorus.

BRĪDINĀJUMS

- Lūdzu, izņemiet akumulatoru, ja ierīce netiks lietota ilgu laiku. Ja rodas baterijas noplūde, izņemiet bateriju, iztīriet baterijas nodalījumu un sazinieties ar ZACO klientu apkalpošanas dienestu.
- Ja baterija ir pilnībā izlādēta vai ilgstoši netiek lietota, baterijas jauda samazināsies, un ir ieteicams bateriju aktivizēt. Lai to aktivizētu, manuāli novietojiet robotu uz uzlādes stacijas. Pēc 3 minūšu uzlādes atvienojiet robotu, un atkārtojiet šo darbību 3 reizes. Pēc tam uzlādējiet ierīci 3-5 stundas.
- Šajā izstrādājumā tiek izmantota ilgmūžīga baterija, kas nav bieži jāmaina. Ja tomēr vēlaties to nomainīt, sazinieties ar ZACO klientu apkalpošanas dienestu.

Problēmu novēršana

Tehniskās apkopes un piederumu nomaiņas grafiks

Elements	Apkopes laiks	Nomainīt
Putekļu tvertne	Katru reizi pēc lietošanas	/
Augstas veiktspējas filtrs	Reizi nedēļā (vai divreiz nedēļā, ja ir mājdzīvnieki)	Reizi divos mēnešos
Galvenā birste	Reizi nedēļā (vai divreiz nedēļā, ja ir mājdzīvnieki)	Ja nepieciešams
Sānu birstes	Reizi nedēļā	Ja nepieciešams
Uzlādes stacija	Reizi nedēļā	/

Balss paziņojums

Ja robotam rodas problēma, automātiskā poga mirgo sarkanā gaismā un robots atskaņo balss paziņojumu. Problēmas un to iemesli ir norādīti šajā tabulā.

Elements	Balss paziņojums	Cēlonis	Nomainīt
01	Lūdzu, iztīriet kreisās puses birsti	Kreisā birste nedarbojas pareizi	Lūdzu, iztīriet kreisās puses birsti
02	Lūdzu, iztīriet labās puses birsti	Labā birste nedarbojas pareizi	Lūdzu, iztīriet labās puses birsti
03	Lūdzu, pārbaudiet kreiso riteni	Kreisais ritenis nedarbojas pareizi	Lūdzu, pārbaudiet kreiso riteni
04	Lūdzu, pārbaudiet labo riteni	Labais ritenis nedarbojas pareizi	Lūdzu, pārbaudiet labo riteni
05	Lūdzu, pārbaudiet un iztīriet turbo ventilatoru	Motora darbības traucējumi	Lūdzu, pārbaudiet un iztīriet iesūkšanas atveri
06	Lūdzu, piesitiet priekšējam bamperim	Priekšējais bamperis nedarbojas pareizi	Lūdzu, piesitiet priekšējam bamperim
07	Lūdzu, notīriet kritiena sensorus	Kritiena sensori nedarbojas pareizi	Lūdzu, notīriet kritiena sensorus
08	Lūdzu, nolieciet robotu atpakaj uz zemes	Robots nav uz zemes	Lūdzu, nolieciet robotu atpakaj uz zemes
09	Lūdzu, nolieciet robotu atpakaj uz uzlādes stacijas, lai to uzlādētu.	Robotam neizdevās atrast uzlādes doku (staciju)	Lūdzu, ievietojiet robotu atpakaj uzlādes dokā, lai to uzlādētu.
10	Lūdzu, atvienojiet kontaktdakšu no robota	Kamēr robots tiek uzlādēts ar pievienotu strāvas adapteri, tiek nospiesta ☹ poga.	Lūdzu, pārbaudiet un atvienojiet kontaktdakšu no robota.
11	Lūdzu, ieslēdziet strāvas slēdzi	Tiek nospiesta ☹ poga, kamēr robots atrodas uz uzlādes stacijas ar izslēgtu strāvas slēdzi.	Lūdzu, pārbaudiet un ieslēdziet strāvas slēdzi.

Piezīme: Ja problēma joprojām nav atrisināta, izpildiet tālāk sniegtos norādījumus:

- Lūdzu, izslēdziet un ieslēdziet barošanas slēdzi, lai restartētu robotu.
- Ja pēc atkārtotas palaišanas problēma netiek atrisināta, sazinieties ar mūsu ZACO klientu apkalpošanas dienestu.

Produkta specifikācijas

Robota specifikācijas

Tips	Apraksts	Specifikācija
Mehāniskie parametri	Diametrs	315 mm
	Garums	76 mm
	Neto svars	2,2 kg
Elektriskā sistēma	Spriegums	14,4 V
	Battery Type	Li-ion 2400 mAh
	Jauda	22 W
	Uzlādes metode	Automātiskā uzlāde / Manuāla uzlāde
Tīrīšana	Putekļu tvertnes ietilpība	0,6 l
	Tīrīšanas režīmi	Auto/ Spot/ MAX Edge/ Grafiks
	Uzlādes laiks	< 300 min.
	Tīrīšanas laiks	>90 min.
Galvenais korpuss		Skārienpoga
TX frekvence	2.412 ~ 2.484 MHZ	
RX frekvence	2.412 ~ 2.484 MHZ	
Antenas pastiprinājums	1,5 dBi	
RF izejas jauda	802.11b: +16±2 dBm (@11Mbps) 802.11g: +14±2 dBm (@54Mbps) 802.11n: +13±2 dBm (@HT20, MCS7)	

