

# Vienmēr šeit, lai jums palīdzētu

Reģistrējiet savu preci un saņemiet atbalstu  
[www.philips.com/welcome](http://www.philips.com/welcome)

## AZ127

Jautājumi?  
Sazinieties  
ar Philips



Lietošanas instrukcija

**PHILIPS**



# Satura rādītājs

---

<b>1. Svarīgi .....</b>	<b>4</b>
<b>2. Jūsu kompaktdisku atskaņotājs.....</b>	<b>5</b>
Ievads.....	5
Iepakojuma saturs .....	5
Galvenās ierīces pārskats .....	5
<b>3. Darbības uzsākšana .....</b>	<b>6</b>
Barošanas padeve .....	6
Ieslēgšana .....	7
Izslēgšana .....	7
<b>4. Atskaņošana .....</b>	<b>7</b>
Kompaktdiska atskaņošana .....	7
Atskaņošana no arējas ierīces .....	8
Audiokasetes atskaņošana .....	8
FM radiostaciju noregulēšana.....	9
<b>5. Atskaņošanas iespējas.....</b>	<b>9</b>
Atskaņošanas vadība.....	9
Ierakstu programmēšana .....	10
Skaņas regulēšana .....	10
<b>6. Informācija par precī .....</b>	<b>10</b>
Specifikācijas.....	10
Apkope .....	11
<b>7. Darbības traucējumu novēršana .....</b>	<b>12</b>
<b>8. Jūsu ievēribai .....</b>	<b>13</b>

# 1. Svarīgi

- Izlasiet lietošanas instrukciju.
- Ievērojiet visus norādījumus.
- Nenobloķējiet ventilācijas atveres. Uzstādiēt atbilstoši ražotāja norādījumiem.
- Neuzstādiēt karstuma avotu tuvumā, piemēram, netālu no radiatora, sildītāja, krāsns vai citas ierīces (ieskaitot pastiprinātājus), kas rada siltumu.
- Novietojiet barošanas vadu tā, lai tas būtu pasargāts no samīšanas, saspiešanas vai cita veida deformācijas, it īpaši pie kontaktdakšas, sienas rozetes, sadalītāja, kā arī vietā, kur vads savienots ar pašu ierīci.
- Lietojiet tikai tos piederumus/aksesuārus, ko ieteicis ražotājs.
- Pērkona negaisa laikā, kā arī, ja paredzat, ka ierīce ilgāku laiku netiks lietota, atvienojiet to no barošanas padeves.
- Ierakstīšana ir pieļaujama, ciktāl netiek aizskartas autortiesības vai citas trešo personu tiesības.
- Ierīces apkopi un remontu veiciet tikai specializētā servisa centrā. Apkope un remonts nepieciešams tad, ja ierīce jebkādā veidā ir bojāta, piemēram, ir bojāts barošanas vads vai kontaktdakša, uz ierīces ir uzlijis ūdens vai tajā ir iekritis kāds priekšmets, ierīce ir nonākusi lietū vai mitrumā, tā nedarbojas, kā vajadzētu, vai arī tā ir nokritusi zemē.
- **BRĪDINĀJUMI** par bateriju lietošanu – lai novērstu bateriju iztecēšanu, kas var radīt savainojumus, kā arī mantas vai ierīces bojājumus:
  - Ievietojiet baterijas atbilstoši uz ierīces norādītajai polaritātei +/-.
  - Nelietojiet kopā dažāda veida baterijas (piemēram, vecas un jaunas vai oglekļa un sārmu u.tml.).
  - Kad ierīce ilgāku laiku netiek lietota, izņemiet baterijas.
- Baterijas (bateriju paku vai uzstādītās baterijas) nedrīkst pakļaut pārmērīgam karstumam, piemēram, tiešiem saules stariem, ugunij u.tml.

- **BRĪDINĀJUMS:** sprādzienbīstamības risks, ja tiek nepareizi nomainīta baterija. Nomainiet tikai ar tāda paša vai līdzvērtīga tipa baterijām.
- Ierīci nedrīkst apšļakstīt vai apliet ar nekādiem šķidrumiem.
- Nenovietojiet uz ierīces nekādus priekšmetus, it īpaši tādus, kas to var apdraudēt (piemēram, ar šķidrumu pildītus traukus, aizdegas sveces).
- Gadījumā, ja ierīces atvienošanai no elektrotīkla tiek izmantota adaptera kontaktdakša, tad šai atvienošanas ierīcei ir jābūt darba kārtībā, viegli pieejamai un ērti izraujamai no elektrotīkla rozetes.



## Brīdinājums

- Nekad nenoņemiet ierīces korpusu.
- Nekad novietojiet šo ierīci uz citām elektriskajām ierīcēm.
- Nekad nelūkojieties lāzera starā ierīces iekšpusē.



## Uzmanību

- Ierīces vadības taustiņu vai regulējumu nepareiza lietošana vai arī šajās instrukcijās neparedzētu manipulāciju veikšana var izraisīt kaitīgu radiācijas starojumu vai citas bīstamas sekas.

## 2. Jūsu kompaktdisku atskaņotājs

### Ievads

Ar šo kompaktdisku atskaņotāju jūs varat:

- klausīties FM radio;
- klausīties mūziku no diskkiem, audiokasetēm un citām ārējām audioierīcēm;
- programmēt ierakstu atskaņošanas secību.

Šis atskaņotājs ir aprīkots ar dinamisko basu pastiprinājumu (DBB), lai bagātinātu skaņu.

### Iepakojuma saturs

Pārbaudiet un atpazīstiet iepakojuma saturu:

- Galvenā ierīce
- Īsā lietošanas pamācība
- Drošības informācijas lapa

### Galvenās ierīces pārskats

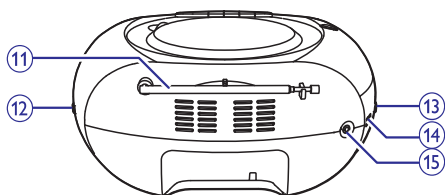
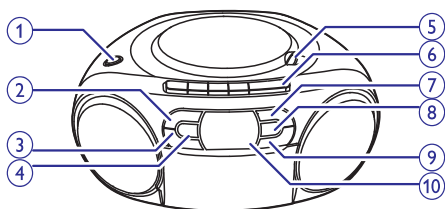

#### 1. DBB (Dinamiskais basu pastiprinājums)

- Ieslēgt/izslēgt dinamisko basu pastiprinājumu.

#### 2. REPEAT (Atkārtošana)

- Atkārtoti atskaņot ierakstu vai visus ierakstus.

#### 3. ■ / ►►

- Uzsākt vai pauzēt atskaņošanu.

#### 4. ⏻

- Ieslēgt/izslēgt ierīci.
- Nospieš, lai atmodinātu ierīci no gaidstāves režīma.

#### 5. OPEN-CLOSE (Atvērt/Aizvērt)

- Atvērt vai aizvērt diska nodalījumu.

#### 6. Audiokasetes vadības

- ◀ Uzsākt audiokasetes atskaņošanu.
- ◀◀ / ▶▶ Ātri pārtīt audiokaseti atpakaļ vai uz priekšu.
- ■ Apturēt audiokasetes atskaņošanu vai atvērt kasetes nodalījuma durtiņas.
- || Pauzēt audiokasetes atskaņošanu vai pauzēt ierakstīšanu.

#### 7. SHUFFLE (Jaukta secība)

- Atskaņot ierakstus jauktā secībā.

#### 8. PROG (Programmēt)

- Programmēt ierakstu atskaņošanas secību.

#### 9. ◀◀ / ▶▶

- Pārlēkt uz iepriekšējo vai nākamo ierakstu.
- Meklēt ieraksta ietvaros.

#### 10. Displeja panelis

- Parāda pašreizējo statusu.

#### 11. FM antena

- Uzlabot FM radiosignāla uztveršanu.

#### 12. TUNING +/- (Noregulēt +/-)

- Noregulēt FM radiostacijas.

#### 13. VOL +/- (Skaļums +/-)

- Regulēt skaļumu.

#### 14. Atskaņošanas avota pārslēgs

- Izvēlēties atskaņošanas avotu.

#### 15. AUDIO-IN

- Ligzda ārējās audioierīces pievienošanai.

## 3. Darbības uzsākšana



### Uzmanību

- Vadības taustiņu vai regulējumu nepareiza lietošana vai arī šajā instrukcijā neparedzētu manipulāciju veikšana var izraisīt kaitīgu radiācijas starojumu vai citas bīstamas sekas.

Šajā nodaļā sniegtos norādījumus vienmēr izpildiet noteiktajā secībā.

Sazinoties ar Philips, jums tiks pajautāti šī atskaņotāja modeļa un sērijas numuri. Modeļa un sērijas numuri ir norādīti identifikācijas datu plāksnītē šī atskaņotāja apakšā. Pierakstiet šos numurus šeit:

Modeļa Nr. \_\_\_\_\_

Sērijas Nr. \_\_\_\_\_

## Barošanas padeve

Ierīces barošanai jūs varat izmantot vai nu maiņstrāvas elektrotīkla barošanas padevi, vai arī baterijas.

### 1. iespēja: maiņstrāvas barošanas padeve



#### Brīdinājums

- Ierīces bojājuma risks! Pārlicinieties, vai elektrotīkla spriegums atbilst spriegumam, kas ir norādīts ierīces aizmugurē vai apakšā.
- Elektriskās strāvas trieciena risks! Atvienojot maiņstrāvas barošanas padevi, vienmēr izvelciet kontaktdakšu no rozetes. Nekad nevelciet aiz barošanas vada.

Pievienojiet barošanas vadu elektrotīkla rozetei.



#### Padoms

- Lai taupītu elektroenerģiju, pēc ierīces lietošanas izslēdziet to.

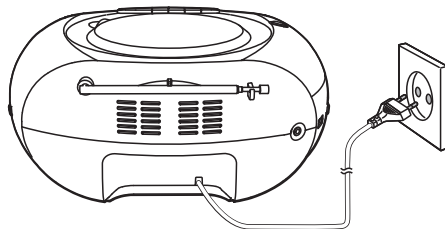

### 2. iespēja: baterijas



#### Uzmanību

- Baterijas satur ķīmiskas vielas, tādēļ tās ir jāizmēģina specializētā bateriju savākšanas punktā.



#### Piezīme

- Baterijas nav iekļautas komplektācijā.

1. Atveriet bateriju nodalījumu.
2. Ievietojiet sešas baterijas (tips: 1,5V R14/UM2/C-CELL), ievērojot norādīto polaritāti (+/-).
3. Aizveriet bateriju nodalījumu.

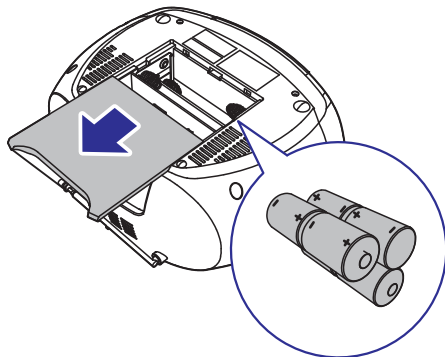

### Ieslēgšana

Nospiediet taustiņu .

- ↳ Kad atskaņošanas avota pārslēgs ir pozīcijā **AUDIO-IN/CD**, displejā ir redzama indikācija --.

### Ierīces pārslēgšana gaidstāves režīmā

- Ierīce automātiski pārslēdzas gaidstāves režīmā, ja ilgāk kā 15 minūtes netiek konstatēta nekāda atskaņošana.
- Nospiediet taustiņu , lai atmodinātu ierīci no gaidstāves režīma.

### Izslēgšana

Vēlreiz nospiediet taustiņu .







### Kompaktdiska atskaņošana



#### Piezīme

- Nav iespējams atskaņot kompaktdiskus, kuri ir šifrēti ar autortiesību aizsardzības tehnoloģijām.

Jūs varat atskaņot komerciāli pieejamus audiokompaktdiskus:

- Ierakstāmus kompaktdiskus (CD-R kompaktdiskus);
  - Pārrakstāmus kompaktdiskus (CD-RW kompaktdiskus).
1. Pārslēdziet atskaņošanas avota pārslēgu pozīcijā **AUDIO-IN/CD**.
  2. Atveriet kompaktdiska nodalījumu.
  3. Ievietojiet kompaktdisku ar apdrukāto pusi vērstu augšup un tad uzmanīgi aizveriet diska nodalījuma vāku.
    - ↳ Displejā parādās kopējais ierakstu skaits.
  4. Nospiediet taustiņu , lai sāktu atskaņošanu.
    - ↳ Displejā parādās indikācija [].
- Lai izvēlētos ierakstu, nospiediet taustiņu .
  - Lai pauzētu kompaktdiska atskaņošanu, nospiediet taustiņu .
    - ↳ Displejā mirgo indikācija [].
  - Lai atsāktu kompaktdiska atskaņošanu, vēlreiz nospiediet taustiņu .
  - Lai apturētu kompaktdiska atskaņošanu, nospiediet taustiņu .

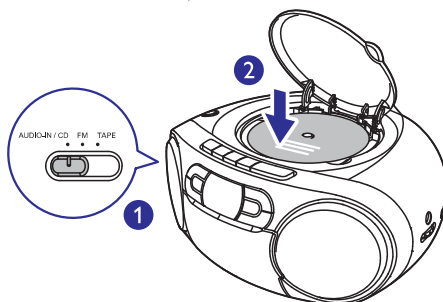

## Atskaņošana no ārējas ierīces

Caur šo atskaņotāju ir iespējams klausīties arī ārēju audioierīci.

1. Pārslēdziet atskaņošanas avota pārslēgu pozīcijā **AUDIO-IN/CD**.
2. Pievienojiet audiokabeli (3,5 mm, nav iekļauts komplektācijā):
  - ligzdai **AUDIO-IN** uz ierīces;
  - austiņu ligzdai uz ārējās ierīces.
3. Ārējā ierīcē sāciet atskaņošanu (skatiet tās lietošanas instrukciju).

### Piezīme

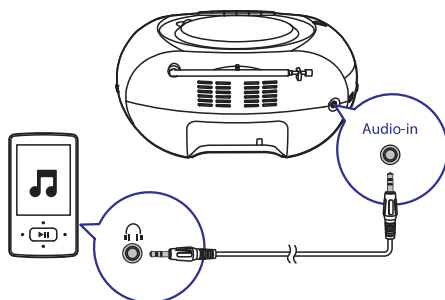

- Ligzda **AUDIO-IN** nav paredzēta austiņu pievienošanai.
- Kad atskaņotājs veic atskaņošanu no ārējās ierīces, displeja panelis izdziest.



## Audiokasetes atskaņošana

### Piezīme

- Pēc noteikta dīkstāves laika posma audiokasetes atskaņošanas režīmā ierīce automātiski izslēgsies.

1. Pārslēdziet atskaņošanas avota pārslēgu pozīcijā **TAPE**.  
↳ Ierīce automātiski ieslēdzas.
2. Nospiediet taustiņu   uz galvenās ierīces, lai atvērtu kasetes nodalījuma durvītas.
3. Ievietojiet kaseti ar atvērto (lentes) pusi vērstu augšup ar pilno lentes rullīti labajā pusē.
4. Nospiediet taustiņu  uz galvenās ierīces, lai sāktu atskaņošanu.
  - Lai pauzētu/atsāktu atskaņošanu, nospiediet taustiņu  uz galvenās ierīces.
  - Lai ātri pārtītu atpakaļ vai uz priekšu, nospiediet taustiņus  /  uz galvenās ierīces.
  - Lai apturētu atskaņošanu, nospiediet taustiņu  .  
↳ Ierīce automātiski izslēdzas.

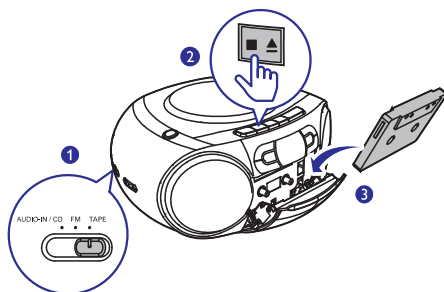



### FM radiostaciju noregulēšana

#### Piezīme

- Lai uzlabotu radiosignāla uztveršanas kvalitāti, pilnībā izvelciet FM antenu un noregulējiet tās pozīciju.

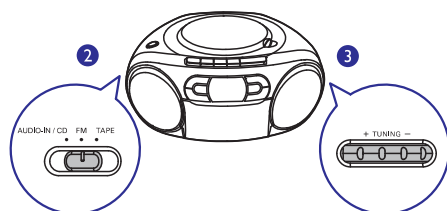
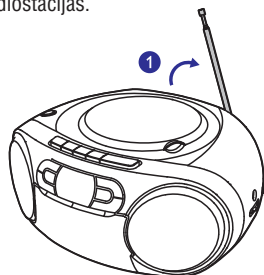

- Pārslēdziet atskaņošanas avota pārslēgu pozīcijā **FM**.
- Groziet slēdzi **TUNING**, lai noregulētu radiostaciju.
- Atkārtojiet 2.soli, lai noregulētu citas radiostacijas.



## 5. Atskaņošanas iespējas

### Atskaņošanas vadība

CD (kompaktdiska) režīmā jūs varat vadīt atskaņošanu ar sekojošām darbībām.

	Nospieš: pārlēkt uz iepriekšējo/nākamo ierakstu. Turēt nospiestu: atskaņošanas laikā meklēt ieraksta ietvaros, tad atlaist, lai atsāktu atskaņošanu.
	Uzsākt vai pauzēt atskaņošanu.
	Apturēt atskaņošanu.
<b>PROG</b>	Programmēt ierakstus.
<b>+ VOLUME -</b>	Regulēt skaļumu.
<b>REPEAT</b>	[↺]: Atkārtoti atskaņot pašreizējo ierakstu. [↺ <b>ALL</b> ]: Atkārtoti atskaņot visus ierakstus. [↺ ↺ <b>ALL</b> ]: Atkārtoti atskaņot visus ierakstus jauktā secībā. Lai atgrieztos pie normālas atskaņošanas, vairākas reizes nospiediet taustiņu <b>REPEAT</b> , līdz no displeja pazūd atkārtošanas ikonas.
<b>SHUFFLE</b>	[↺ ↺]: Atskaņot visus ierakstus jauktā secībā. Lai atgrieztos pie normālas atskaņošanas, vairākas reizes nospiediet taustiņu <b>SHUFFLE</b> , līdz no displeja pazūd jauktas secības ikona.

#### Padoms

- Atskaņojot ierakstu programmu, ir iespējams izvēlēties tikai [↺ ↺] vai [↺ ↺ **ALL**].

### Ierakstu programmēšana

CD (kompaktdiska) režīmā jūs varat izveidot programmu no maksimums 20 ierakstiem.

1. Nospiediet taustiņu **■**, lai apturētu atskaņošanu.
2. Nospiediet taustiņu **PROG**, lai aktivizētu programmēšanas režīmu.  
↳ Displejā sāk mirgot paziņojums **[PROG]** (programma).
3. Spiediet taustiņu **◀◀ / ▶▶**, lai izvēlētos vēlamā ieraksta kārtas numuru, tad nospiediet taustiņu **PROG**, lai to apstiprinātu.
4. Atkārtojiet 3.soli, lai ieprogrammētu citus ierakstus.
5. Nospiediet taustiņu **▶▶**, lai atskaņotu izveidoto ierakstu programmu.  
↳ Atskaņošanas laikā displejā ir redzams paziņojums **[PROG]** (programma).
  - Lai dzēstu programmu, divreiz nospiediet taustiņu **■**.
  - Lai pārskatītu programmu, brīdī, kad atskaņošana ir apturēta, nospiediet un 2 sekundes turiet nospiestu taustiņu **PROG**.

### Skaņas regulēšana

Atskaņošanas laikā jūs varat regulēt skaļumu un izvēlēties skaņas efektus.

Taustiņš	Funkcija
<b>+ VOLUME -</b>	Palielināt vai samazināt skaļumu.
<b>DBB</b>	Ieslēgt vai izslēgt dinamisko basu pastiprinājumu.



### Piezīme

- Informācija par precī var tikt mainīta bez iepriekšēja paziņojuma.

### Specifikācijas

#### Pastiprinātājs

Maksimālā izejas jauda: .....Kopā 12 W RMS

Frekvences reakcija: .....125 – 16000 Hz, -3 dB

Signāla – trokšņa attiecība: .....>55 dBA

Kopējie harmoniskie traucējumi: .....<1%

Audio-in ieeja: .....650 mV RMS

#### Disks

Lāzera tips: .....Pusvadītājs

Diska diametrs: .....12cm/8cm

Atbalstītie diski: .....CD-DA, CD-R, CD-RW

Audiosignāla ciparu-analogais

pārveidotājs (Audio DAC): .....24 biti / 44,1 kHz

Kopējie harmoniskie traucējumi: .....<1%

Frekvences reakcija: .....125 – 16000 Hz, -3 dB

S/T attiecība: .....>55 dBA

#### Uztvērējs

Uztveršanas diapazons: .....87,5 – 108 MHz

Uztveršanas skala: .....50 kHz

Kopējie harmoniskie traucējumi: .....<3%

Signāla – trokšņa attiecība: .....>50 dBA

# ... Informācija par precī

## Kasešu deka

Frekvences reakcija

- Normāla kasete (tips I): .....125 – 8000 Hz (8 dB)

Signāla – trokšņa attiecība

- Normāla kasete (tips I): .....35 dBA

Skaņas augstuma

kropļojumi un vibrācija: .....≤ 0,4% DIN

## Vispārīga informācija

Barošanas padeve

- Maiņstrāvas barošana: .....220-240 V~, 50/60 Hz

- Baterijas: .....9 V, 6 x 1,5 V tips R14/UM2/C-CELL

Elektroenerģijas patēriņš darbības režīmā: .....15 W

Elektroenerģijas patēriņš

gaidstāves režīmā: .....<0,5 W

Izmēri:

- galvenā ierīce (p x a x d) .....299 x 240 x 132 mm

Svars:

- galvenā ierīce .....1,8 kg

## Apkope

### Ierīces korpusa tīrīšana

- Lai notīrītu ierīces korpusu, lietojiet mikstu drāniņu, kas mazliet samitrināta ar maigu tīrīšanas līdzekli. Nelietojiet tīrīšanas līdzekļus, kas satur alkoholu, spirtu, amonjaku, benzīnu vai abrazīvas vielas.

### Disku tīrīšana

- Ja disks ir kļuvis netīrs, tad notīriet to ar mikstu drāniņu. Tīriet disku virzienā no centra uz malu.



- Neizmantojiet tādus šķīdinātājus kā benzolu, atšķaidītāju, komerciāli pieejamos tīrīšanas līdzekļus vai antistatiskos aerosolus, kas paredzēti analogo ierakstu (skaņu plašu) tīrīšanai.

### Diska lēcas tīrīšana

- Pēc ilgstošas lietošanas pie diska lēcas var sakrāties netīrumi vai putekļi. Lai nodrošinātu labu atskaņošanas kvalitāti, notīriet diska lēcu ar Philips kompaktdisku lēcu tīrīšanas līdzekli vai jebkuru citu komerciāli pieejamo tīrītāju. Ievērojiet norādījumus, kas ir pievienoti tīrītājam.

### Magnetofona galviņu un lentes celiņu tīrīšana

- Lai nodrošinātu labu ierakstīšanas un atskaņošanas kvalitāti, notīriet galviņas **A**, kabestānu(-us) **B** un piespiedējveltnīti(-šus) **C** pēc katrām 50 kasetes darbības stundām.
- Izmantojiet kokvilnas tamponu, kas mazliet samitrināts ar tīrīšanas šķīdumu vai alkoholu.

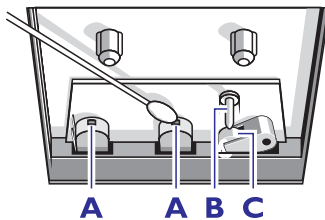

- Jūs arī varat notīrīt galviņas, vienreiz atskaņojot tīrāmo kaseti.

### Galviņu atmagnetizēšana

- Izmantojiet atmagnetizēšanas kaseti, kas ir pieejama pie jūsu pārdevēja.

## 7. Darbības traucējumu novēršana



### Brīdinājums

- Nekādā gadījumā nenoņemiet šīs ierīces korpusu.

Nekādā gadījumā nemēģiniet salabot ierīci pats, jo tas anulēs garantiju.

Ja ierīces lietošanas laikā rodas tās darbības traucējumi, pirms sazināties ar servisa centru, lūdzu, vispirms pārbaudiet tālāk uzskaitītos punktus. Ja problēma netiek atrisināta, dodieties uz Philips interneta vietni ([www.philips.com/support](http://www.philips.com/support)). Kad sazināties ar Philips, pārliedzieties, vai ierīce atrodas netālu un vai jums ir pieejami modeļa un sērijas numuri.

### Nav barošanas padeves

- Pārliedzieties, vai ir pareizi pievienots ierīces barošanas vads.
- Pārliedzieties, vai elektrotīkla rozetē ir elektrība.
- Pārliedzieties, vai baterijas ir ievietotas pareizi.

### Nav skaņas vai ir slikta skaņas kvalitāte

- Noregulējiet skaļumu.

### Ierīce nereaģē

- Atvienojiet barošanas vada kontaktdakšu no elektrotīkla rozetes, pēc tam pievienojiet to atpakaļ un vēlreiz ieslēdziet ierīci.
- Elektroenerģijas taupīšanas nolūkā ierīce automātiski izslēdzas 15 minūtes pēc ieraksta atskaņošanas beigām, ja netiek nospiests neviens vadības taustiņš.

### Slikta kasetes skaņas kvalitāte

- Pārliedzieties, vai galviņas kasetes nodalījumā ir tīras.
- Pārliedzieties, vai ierakstīšanai izmantojat NORMAL (IEC1) tipa kaseti.

### Kasetē nav iespējams ierakstīt

- Pārliedzieties, vai nav izlauztas kasetes cilnes.

### Disks netiek uzverts

- Ievietojiet disku.
- Pārbaudiet, vai disks nav ievietots otrādi.
- Uzgaidiet, līdz iztvaikos uz lēcas kondensējies mitrums.
- Nomainiet vai notīriet disku.
- Lietojiet pabeigtu (finalizētu) kompaktdisku vai pareiza formāta disku.

### Slikta radio uztveršana

- Palieliniet attālumu starp ierīci un jūsu televizoru vai videomagnetofonu.
- Pilnībā izvelciet FM antenu.

## 8. Jūsu ievērbai



Šī ierīce atbilst Eiropas Savienības noteikumiem par radiotraucējumiem.

Jebkādas Philips Consumer Lifestyle tieši neapstiprinātas ierīces izmaiņas vai modifikācijas var liegt lietotājam ierīces turpmākas izmantošanas tiesības.



Jūsu ierīce ir izstrādāta un izgatavota, izmantojot augstas kvalitātes materiālus un sastāvdaļas, kurus var pārstrādāt un lietot atkārtoti.



Ja ierīce ir marķēta ar īpašu simbolu – pārsvītrotu atkritumu konteineru, tas nozīmē, ka tā atbilst Eiropas Savienības direktīvas 2002/96/EK prasībām.

Lūdzu, noskaidrojiet informāciju par vietējo elektrisko un elektronisko iekārtu atsevišķas savākšanas sistēmu.

Lūdzu, rīkojieties saskaņā ar vietējiem noteikumiem un neizmetiet nolietotās elektroierīces kopā ar parastiem sadzīves atkritumiem. Pareiza jūsu nolietotās elektroierīces utilizācija palīdzēs novērst iespējamo kaitējumu apkārtējai videi un cilvēku veselībai.



Jūsu ierīce satur baterijas, uz kurām attiecas Eiropas Savienības direktīvas 2006/66/EK prasības. Tā nosaka, ka baterijas nedrīkst izmest kopā ar parastiem sadzīves atkritumiem. Lūdzu, noskaidrojiet informāciju par vietējo bateriju atsevišķas savākšanas sistēmu, jo pareiza to utilizācija palīdzēs novērst iespējamo kaitējumu apkārtējai videi un cilvēku veselībai.

### Vides aizsardzībai

Ražotājs ir izvairījies no visa nevajadzīgā iepakojuma lietošanas. Ierīces iepakojums ir izveidots tā, lai to varētu viegli sadalīt triju veidu materiālos: kartonā (kaste), putu polistirolā (amortizācijas materiāls) un polietilēnā (maisīni, aizsargājošā loksne).

Šī ierīce sastāv no materiāliem, kurus ir iespējams pārstrādāt un lietot atkārtoti, ja tās izjaukšanu veic specializētā uzņēmumā.

Lūdzu, ievērojiet vietējos noteikumus par iepakojuma materiālu, izlietoto bateriju un nolietoto iekārtu utilizāciju.

**Šī ierīce ir marķēta ar sekojošām uzlīmēm:**



### II izolācijas klases simbols



Šis simbols norāda, ka ierīcei ir dubultās izolācijas sistēma.



### Esiet atbildīgi Ievērojiet autortiesības

Ar autortiesībām aizsargātu materiālu, tajā skaitā datorprogrammu, failu, pārraižu un skaņu ierakstu neatļautu kopiju veidošana var būt autortiesību pārkāpums un krimināli sodāms nodarījums. Šo ierīci nedrīkst izmantot šādiem mērķiem.



"Windows Media" un "Windows" logotipi ir "Microsoft Corporation" preču zīmes vai reģistrētas preču zīmes ASV un/vai citās valstīs.



### Piezīme

- Identifikācijas datu plāksnīte atrodas ierīces apakšā.

Specifikācijas var tikt mainītas bez paziņojuma.

© 2013 Koninklijke Philips Electronics N.V.

Visas tiesības patur autors.

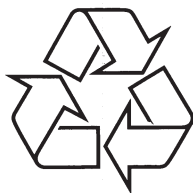

Apmeklējiet Philips Internetā  
<http://www.philips.com>