



# KASUTUSJUHEND

# PESUMASIN- KUIVATID

---



Lugege enne seadme paigaldamist need juhised hoolikalt läbi. See lihtsustab seadistamist ja tagab seadme õige ja turvalise paigalduse. Hoidke juhiseid ka peale paigaldamist seadme lähedal, et saaksite neid edaspidi viitena kasutada.

**EESTI**

F4Y5E\* / F4DR510S\*\* / F4Y5V\*

# SISUKORD

See kasutusjuhend võib sisaldada pilte või teksti, mis erinevad teie poolt ostetud mudelist.

Seda kasutusjuhendit revideerib tootja aeg-ajalt.

## HOOLITSEMINE KESKKONNA EEST

Keskkonna- ja säästunõuanded .....	4
------------------------------------	---

## OHUTUSJUHISED

ENNE KASUTAMIST LUGEGE KÕIKI JUHISEID .....	7
OHT .....	7

## PAIGALDAMINE

Osad ja tehnilised andmed .....	13
Nõuded paigalduskohale .....	16
Seadme lahtipakkimine .....	17
Seadme loodimine .....	18
Vee pealevooluvooliku ühendamine .....	20
Äravooluvooliku paigaldamine .....	21

## KASUTAMINE

Kasutamise ülevaade .....	22
Juhtpaneel .....	23
Pesu ettevalmistamine .....	26
Pesuaiine ja pehmendi lisamine .....	27
Programmide tabel .....	29
Kuivatusprogramm .....	36
Täiendavad valikud ja funktsioonid .....	39

## NUTIFUNKTSIOONID

LG ThinQ rakendus .....	41
Smart Diagnosis .....	41

## HOOLDAMINE

Puhastamine pärast iga pesu .....	42
Seadme perioodiline puhastamine .....	42

## VEA SELGITAMINE

Enne teenindusse helistamist .....46

## HOOLITSEMINE KESKKONNA EEST

### Keskkonna- ja säästunõuanded

#### Energia ja vee tarbimine

- Vee tarbimist ja energiakasutust võib mõjutada täitekoguse kaal. Oma seadme parimaks kasutamiseks laadige vastava programmi jaoks maksimaalne kuivade rõivaste kogus.
- Pesu ühtlane masinasse panemine kuni tootja poolt vastavate programmide jaoks ette nähtud koguseni aitab säästa energiat ja vett.
- Energia tarbimise suhtes kõige tõhusamad programmid on üldiselt need, mis töötavad madalamatel temperatuuridel ja pikema kestusega.
- Müra ja järelejäänud niiskust mõjutab tsentrifuugimiskiirus: mida kõrgem on tsentrifuugimiskiirus tsentrifuugimisfaasis, seda suurem on müra ja seda madalam järelejäänud niiskuskogus.
- Väiksema hulga rõivaste pesemisel aitab automaatne täitekoguse tuvastamise süsteem vähendada veekogust ja energiakasutust.
- Väikeste, kergelt määrdunud täitekoguste puhul kasutage energia ja vee säästmiseks programmi Kiire.
- Pesuained külmale veele võivad olla sama efektiivsed madalatel temperatuuridel (umbes 20 °C). 20 °C seadistuste kasutamine kasutab vähem energiat, kui 30 °C või kõrgemad temperatuurid.

#### Pesuaine

- Pesuaine tuleb valida vastavalt kanga tüübile, värvusele, määrdumisastmele ning pesutemperatuurile. Ning seda tuleb kasutada vastavalt pesuaine tootja juhisteile. Kasutage ainult (eest laetavatele) trummeltüüpi pesumasinatele sobivaid pesuaineid.
- Väiksemate täitekoguste puhul kasutage vähem pesuainet.

#### Täiendavate valikute ja funktsioonide valimine

- Valige temperatuur vastavalt masinas olevale pesu tüübile. Parima tulemuse saavutamiseks järgige rõivaste hooldussilte.

- Tugevalt määrdunud täitekoguse pesemisel on soovitatav eelpesu valik.

## **Kuivatusprogrammi kasutamisel**

- Energia säästmiseks valige trummelkuivatis kuivatamise puhul pesuprogrammile kõrgeim võimalik tsentrifuugimiskiirus.
- Enamikuks kuivatamiseks veenduge, et kõik rõivad oleks ühesugusest materjalist ja ühesuguse paksusega.
- Kui valite ainult kuivatamise, käivitub tsentrifuugimine energia säästmiseks automaatselt.

## **Pakkematerjali käitlemine**

- Pakkematerjalid on loodud seadme transpordi ajal ootamatute kahjustuste eest kaitsmiseks.
- Pärast seadme paigaldamist käidelize pakendijäätmed vastavalt materjalitüüpide taaskasutamise sümbolitele. Viige pakendijäätmed taaskasutamiseks vastvatesse mahutitesse.

## Vana seadme hävitamine



- Läbikriipsutatud ristiga prügikasti sümbol tähendab, et elektri- ja elektroonikaseadmete (WEEE) jäätmed tuleb kõrvaldada olmeprügist eraldi.
- Vanad elektriseadmed võivad sisaldada ohtlikke koostisosi, seega aitab prügi nõuetekohane hävitamine vältida võimalikku negatiivset mõju loodusele ja inimeste tervisele. Teie kasutatud seade võib sisaldada taaskasutatavaid osi, millega saab parandada teisi seadmeid ning muid väärtuslikke materjale, mida saab taaskasutada, et säilitada piiratud ressursse.
- Saate viia oma seadme kas kauplusse, kust see on ostetud või võtta ühendust kohaliku prügiveo ettevõttega, et saada lisainfot oma lähima WEEE jäätmete kogumiskoha kohta. Kõige ajakohasemat infot oma riigi kohta vaadake [www.lg.com/global/recycling](http://www.lg.com/global/recycling).

# OHUTUSJUHISED

## ENNE KASUTAMIST LUGEGE KÕIKI JUHISEID

Allpool toodud ohutusjuhised aitavad ära hoida ettenägematuid riske ja kahjustusi, mis võivad tekkida toote mitteturvalisest või valest kasutamisest.

Juhised on jaotatud teemadeks „OHT“ ja „ETTEVAATUST“, nagu edaspidi kirjeldatud.

### Ohutusteated



See sümbol viitab asjaoludele ja toimingutele, millega võib kaasnedda risk. Lugege selle sümboli juures olev osa hoolikalt läbi ja järgige antud juhiseid riski ärahoidmiseks.



#### **OHT**

Viitab asjaolule, et juhiste eiramine võib põhjustada raskeid vigastusi või surma.



#### **ETTEVAATUST**

Viitab asjaolule, et juhiste eiramine võib tekitada tootele väiksemaid või suuremaid kahjustusi.

### OHT

#### **OHT**

Tulekahju, elektrilöögi ja kehavigastuste vältimiseks järgige toote kasutamisel üldisi ohutusnõudeid, sh alljärgnevaid.

### Tehniline ohutus

- Seda seadet tohivad kasutada lapsed alates 8. eluaastast ning piiratud füüsiliste, sensorsete ja mentaalsete võimetega isikud, või isikud, kellel puuduvad kogemused ja teadmised seadme kasutamise kohta ainult siis, kui neile on tagatud järelevalve või antud juhised seadme turvalise kasutamise kohta ja nad saavad aru võimalikest

ohtudest. Lapsed ei tohi seadmega mängida. Lapsed ei tohi teha seadme puhastus- ja hooldustöid ilma järelevalve.

- Alla 3-aastaseid lapsi ei tohi seadme juurde lubada ilma järelevalveta.
- Kui toitejuhe on kahjustatud, tuleb see ohu vältimiseks lasta asendada tootja, tema hooldusesindaja või sarnase kvalifitseeritud isiku poolt.
- Ventilatsiooniavasid ei tohi vaibaga ummistada.
- See seade on mõeldud kasutamiseks ainult majapidamises.
- Kasutage uut voolikut või seadmega kaasasolev voolikukomplekti. Vanade voolikute kasutamine võib põhjustada veelekkeid ja seega ka varakahjustusi.
- Veeturve peab olema vahemikus 50 kPa kuni 800 kPa.

## Maksimaalne kogus

Mõnede tsüklite maksimaalne kasutatav kuiva pesu kogus on:

F4Y5E*	F4DR510S**	F4Y5V*
<b>Pesu (11 kg) / Kuivatus (6 kg)</b>	<b>Pesu (10 kg) / Kuivatus (6 kg)</b>	<b>Pesu (9 kg) / Kuivatus (6 kg)</b>

Soovitav maksimaalne kogus võib iga pesemisprogrammi puhul olla erinev. Hea pesemistulemuse saamiseks vaadake **Programmide tabelit**, mis on esitatud peatükis **KASUTAMINE**.

## Tehniline ohutus kuivati kasutamisel

- Ärge kuivatage seadmes pesemata esemeid.
- Esemed, mis on määrdunud ainetega, nagu küpsetusõlid, taimeõlid, atsetoon, alkohol, bensiin, petrooleum, plekieemaldid, tärpentin, vahad ja vahaemaldajad, tuleb eelnevalt pesta kuuma vee ja rohke pesuainega, enne kui neid tohib seadmes kuivatada.
- Ärge peatage masinat kunagi enne, kui kuivatusprotsess on lõppenud. Kui te seda siiski teete, võtke kogu pesu kiiresti välja ja laotage laiali, et kuumus aurustuks.



- Seadmes ei tohi kuivatada vahtkummist (lateksvahust) esemeid, dušimütse, veekindlaid tekstiile, kummiga töödeldud tooteid ja rõivaid või vahtkummiga täidetud patju.
- Kangapehmendeid ja muid sarnaseid tooteid peab kasutama vastavalt toote juhistele.
- Eemaldage rõivaste taskutest kõik esemed, nagu välgumihklid ja tikud.
- Seadet ei tohi kasutada tööstuslike kemikaalidega puhastatud esemete pesemiseks.

## Paigaldamine

- Seda seadet peaks transportima vaid kahe või enama inimese abil seadet kindlalt kinni hoides.
- Äge paigaldage seadet niiskesse või tolmusesse ruumi. Ärge paigaldage ega kasutage seadet välitingimustes või kohas, kus seda võivad mõjutada ilmastikutingimused, nagu päike, tuul, vihm või miinuskraadid.
- Veenduge, et toitepistik on täielikult pistikupessa lükatud.
- Ärge ühendage seda seadet harupistikute pikendusjuhtmetega.
- Ärge muutke seadmega kaasasolevat voolupistikut. Kui pistik ei sobi toitepesasse, laske sobiv pistikupesa paigaldada kvalifitseeritud elektrikul.
- Seadme toitejuhtmel on maandussoon (maanduskontakt) ja maanduspistik. Pistik peab olema ühendatud sobivasse pistikupessa, mis on paigaldatud ja maandatud vastavalt kõikidele kohalikele eeskirjadele ja määrustele.
- Maanduse vale ühendusviis võib põhjustada elektrilöögi ohtu. Kui teil on kahtlusi seadme õige maandamise osas, laske seda kontrollida elektrikul või teenindaval personalil.

## Kasutamine

- Ärge kunagi kasutage seadet, kui see on kahjustatud, kui sellel esineb talitlushäireid, kui see on osaliselt lahti võetud või kui sellel on puuduvaid või katkiseid osasid, k.a kahjustatud juhe või pistik.

- Ärge kasutage seadme juhtpaneelil teravaid esemeid.
- Ärge üritage paneele eraldada või seadet koost lahti võtta.
- Ärge parandage ega vahetage välja ühtegi seadme osa. Kõiki parandus- ja teenindustöid tohib teha kvalifitseeritud personal, kui just ei ole kasutusjuhendis soovitatud teisiti. Kasutage vaid tehase poolt lubatud osi.
- Kui seadme uks on avatud, ärge seda üleliia allapoole suruge.
- Ärge pange seadmesse elusolendeid, nt lemmikloomi.
- Ärge peske esemeid, mis on tootja poolt hooldussildil mittepestavana tähistatud.
- Hoidke seadme all ja selle ümbruses olev ala vaba kergestisüttivatest materjalidest, nagu vatt, paber, kaltsud, kemikaalid jms.
- Ärge jätke seadme ust lahti. Lapsed võivad uksele kõõludes või seadme sisse ronides põhjustada kahjustusi või vigastusi.
- Ärge pange masinasse, peske ega kuivatage esemeid, mida on puhastatud, pestud, leotatud või pleegitatud süttivates või plahvatusohtlikes ainetes (nagu vaha, vahaeemaldaja, õli, värv, bensiin, rasvatustaja, keemilise puhastuse vahend, petrooleum, plekieemaldaja, tärpentin, taimeõli, küpsetusõli, atsetoon, alkohol, vms). Ebaõige kasutamine võib põhjustada põlengu või plahvatuse.
- Ärge säilitage seadme läheduses tuleohtlikke ega põlevaid aineid (eeter, benseen, alkohol, kemikaalid, LPG, põlevad pihstid, bensiin, lahjendi, petrooleum, insektitsiid, õhuvärskendaja, kosmeetika jne).
- Ärge kunagi puudutage seadet selle töötamise ajal. Oodake, kuni trummel on täielikult seisma jäänud.
- Ärge puudutage ust kõrge temperatuuriga programmide ajal.
- Seadmest vee lekkimise või üleujutuse korral lahutage seade toitevõrgust ja pöörduge LG Electronicsi teeninduskeskuse poole.
- Voolikutele ja klappidele avalduva surve vähendamiseks ja murdumise või lõhkemise korral lekke minimeerimiseks keerake veekraanid kinni. Kontrollige täitevoolikute seisundit, need tuleb 5 aasta järel asendada.

- Kui on tegemist gaasilekkega (isobutaan, propaan, looduslik gaas vms) teie kodus, ärge puudutage seadet ega selle toitejuhet ning tuulutage ruum viivitamata.
- Kui vesi ära- või pealevooluvoolikus talvel ära külmub, kasutage seadet alles pärast selle ülessulamist.
- Hoidke kõiki pesuaineid, pehmendeid ja pleegiteid lastele kättesaamatus kohas.
- Ärge puudutage elektriühendust ega seadme juhtimissüsteemi märgade kätega.
- Ärge painutage toitejuhet liigselt ega jätke seda raskete esemete alla.
- Vältige seadmest pesemise käigus eemaldatud vee puudutamist.
- Veenduge, et äravool töötab korralikult. Kui vesi korralikult ära ei voola, võib teil tekkida üleujutus.
- Kui õhutemperatuur on kõrge ja veetemperatuur madal, võib esineda kondenseerumist ning põrand võib märjaks muutuda.
- Pühkige mustus või tolm toitepistikute kontaktidelt maha.

## Hooldamine

- Seadme lülitamine asendisse OFF või ooterežiimile ei tähenda toitevõrgust lahutamist.
- Ühendage pistik turvaliselt pistikupesasse, kui olete niiskuse ja tolmu täielikult eemaldanud.
- Ärge valage seadme puhastamiseks selle peale ega sisse vett.
- Ärge kunagi tõmmake toitejuhtmest, kui seadet toitevõrgust lahutate. Pistikupesast eemaldamisel hoidke pistikust alati kindlalt kinni ja tõmmake seda otsesuunas.
- Seadet tohib demonteerida, remontida või muuta ainult LG Electronicsi teeninduskeskuse kvalifitseeritud teeninduspersonal. Kolimise ja seadme teise asukohta paigaldamise korral võtke ühendust LG Electronicsi klienditeabekeskusega.

### **Käitlemine**

- Enne eelmise seadme äraviskamist lahutage see toitevõrgust. Lõigake juhe otse seadme tagant läbi, et seda ei saaks enam kasutada.
- Pange kogu pakkematerjal (kilekotid ja stürovaht) lastele kättesaamatusse kohta. Pakendi materjalid võivad põhjustada lämbumist.
- Enne selle seadme käitlemist lõigake ära toitejuhe ja eemaldage uks, et vältida laste või väikeste loomade sellesse lõksu jäämise ohtu.

# PAIGALDAMINE

## Osad ja tehnilised andmed

### TÄHELEPANU

- Tootja võib ilma ette teatamata seadme välimust ja tehnilisi nõudeid selle kvaliteedi parandamise eesmärgil muuta.

### Eestvaade

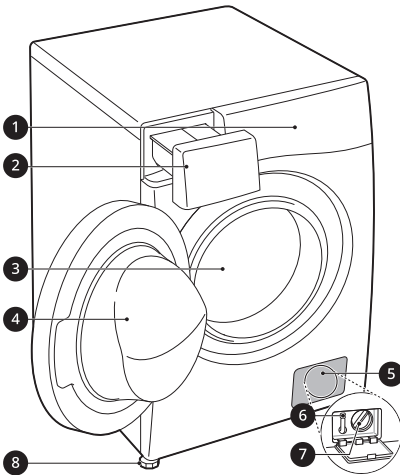

- 1 Juhtpaneel
- 2 Pesuaine dosaatori sahtel
- 3 Trummel
- 4 Uks
- 5 Kattekaas
- 6 Äravoolu kork
- 7 Äravoolupumba filter
- 8 Loodimisjalad

### Tagakülje vaade

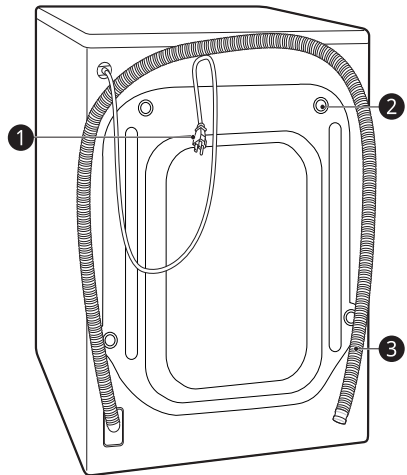

- 1 Voolupistik
- 2 Transpordipoldid
- 3 Äravooluvoolik

## Tehnilised andmed

Mudel	F4Y5E* / F4DR510S** / F4Y5V*
Vooluühendus	220-240 V~, 50 Hz
Toote kaal	74 kg

## Mõõtmed (mm)

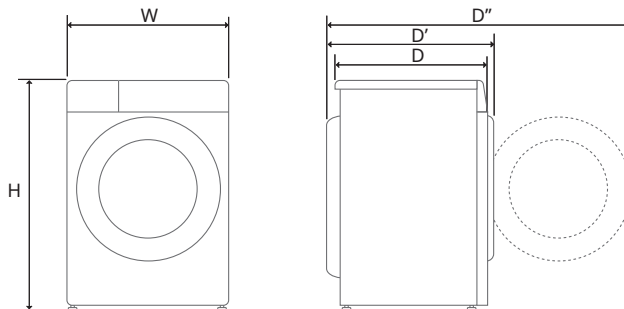

W	600	D	565	D''	1100
H	850	D'	620		

## Lisatarvikud

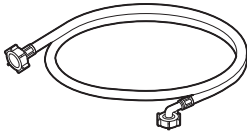

Külma vee toitevooliku ühendamine

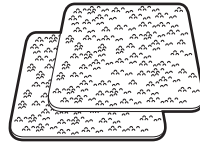

Libisemisvastased padjakesed\*1

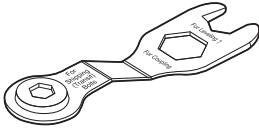

Mutrivõti

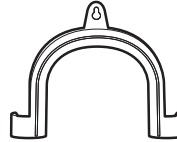

Klamber äravooluvooliku kinnitamiseks

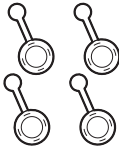

Katted transpordipoltide avadele



Kõidis\*1

\*1 Kaasasolevad lisad võivad mudelite lõikes erineda.

## Nõuded paigalduskohale

Enne seadme paigaldamist kontrollige järgmist teavet, veendumaks, et seade paigaldatakse õigesse kohta.

### Paigalduskoht

- Tsentrifugimise tsükli ajal vibratsioonide minimeerimiseks tuleb see seade paigaldada kindlale põrandale. Parim on betoonpõrand, mis on palju vähem vibreerimisaldis kui puistud põrandaplaadid või vaipkattega põrand.
- Kui ei ole võimalik vältida seadme paigaldamist gaaspliidi või küttekeha kõrvale, peab nende vahele paigaldama isolatsiooniplaadi (850 x 600 mm), mille alumiiniumfooliumiga kaetud külg jääks küttekeha poole.
- Paigaldage seade nii, et sellele oleks rikke korral võimalik kergesti ligi pääseda.
- Seadme paigaldamisel reguleerige kõik neli jalga kaasasoleva transportipoltide võtme abil, et tagada seadme stabiilsus.
- Tagage piisav ruum seadme ukse täielikuks avamiseks.
- Et tagada piisavalt ruumi vee sisselaskevooliku, tühjendusvooliku ja õhuvoolu jaoks, jätke masina külgedele vähemalt 20 mm ja masina taha 100mm vaba ruumi. Võtke arvesse seina, ukse ja põrandaliistud, mis võivad suurendada selle ruumi vajadust.

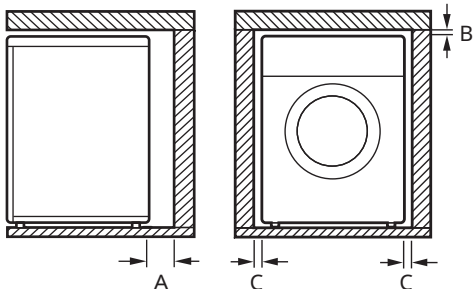

Index	Vahemaa (mm)
A	100
B	5
C	20

### ⚠ OHT

- See seade on mõeldud kasutamiseks kodus majapidamises ja ei ole kasutatav mobiilsena.

### Puitpõrandad (tugedel põrandad)

Seadme paigaldamisel puitpõrandatele kasutage liigse vibratsiooni ja ebatasasuse vähendamiseks kummirõngaid. Laud- või tugedel põrandad võivad aidata kaasa liigse vibratsiooni ja tasakaalutuse, vigade ja rikete tekkele.

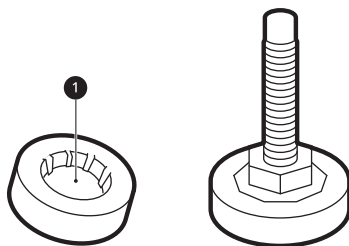

- Vibratsiooni vähendamiseks soovitame seadme iga reguleerimisjala alla paigaldada vähemalt 15 mm paksused kummirõngad 1 ja kinnitada need kruvide abil vähemalt kahe põrandalaua külge.
- Paigaldage seade võimalusel ruumi nurka, kus põranda stabiilsus on suurem.
- Paigaldage kummirõngad vibratsiooni vähendamiseks.

### ⚠ ETTEVAATUST

- Kui seade paigaldatakse ebatasasele aluspinnale (nt puitpõrandale), ei kata garantii kahjustusi ja kulusid, mille põhjuseks on ebatasasele aluspinnale paigaldamine.

### TÄHELEPANU

- Kummirõngaid saate osta LG teeninduskeskusest (osa nr **4620ER4002B**).



## Ventilatsioon

- Veenduge, et seadme ümbruses oleks tagatud õhuliikumine ja seda ei takistaks vaibad vms.

## Välistemperatuur

- Ärge paigaldage masinat ruumi, kus on külmumise oht. Külmunud voolikud võivad surve all lõhkeda. Miinuskraadid võivad kahjustada seadme elektrooniliste osade töökindlust.
- Kui seade toimetatakse kohale talvisel ajal miinuskraadidega, laske masinal enne selle kasutusele võtmist seista mõni tund toatemperatuuril.

## Elektriühendus

- Ärge kasutage pikendusjuhet ega topeltadapterit.
- Pärast seadme kasutamist lahutage see alati toitevõrgust ja keerake vee pealevool kinni.
- Ühendage seade kehtivatele eeskirjadele vastava maandusega pistikupesasse.
- Seade peab olema paigaldatud nii, et ühenduskoht oleks kergesti ligipääsetav.
- Pistikupesa peab asuma seadmest 1 meetri raadiuses ükskõik kummal pool.

## ⚠ OHT

- Seadme juures tehtavaid parandustöid tohib teha vaid kvalifitseeritud personal. Kogenematu isiku poolt tehtavad parandustööd võivad põhjustada vigastusi või tõsisid talitlushäireid. Pöörduge oma kohaliku volitatud LG remonditöökoja poole.
- Toitepistik tuleb ühendada sobivasse pistikupesasse, mis on paigaldatud ja maandatud kooskõlas kohalike eeskirjade ja määrustega.

## Seadme lahtipakkimine

### Seadme vahtplastist aluselt maha tõstmine

Pärast pakendi papi ja muu materjali eemaldamist tõstke seade vahtmaterjalist aluselt maha.

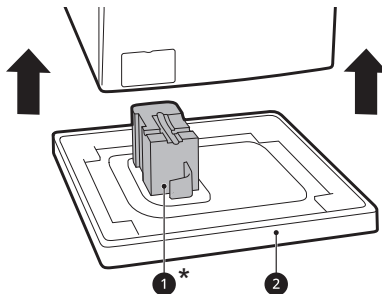

- Veenduge, et trumli tugi **1\*** tuleks koos alusega maha ja ei jääks seadme alla kinni.
- Kui te peate seadme alt pakendi **2** eemaldamiseks seadme külili keerama, tehke seda ettevaatlikult ja masina külge kaitstes. Ärge pange seadet maha selle esi- või tagaküljele.

\* See tarvik võib sõltuda ostetud mudelist.

## Transpordipoltide komplektide eemaldamine

Seadme tugeva vibratsiooni ja kahjustuste vältimiseks eemaldage transpordipoldid ja kinnituselemendid.

- 1 Alustage kahest alumisest transpordipoldist **1** ja keerake kõik transpordipoldid mutrivõtmega (kaasas) vastupäeva lahti.

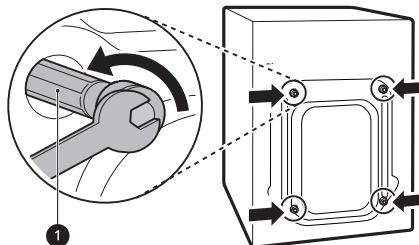

## 18 PAIGALDAMINE

**2** Eemaldage poldikomplektid, loksutades neid kergelt väljatõmbamise ajal.

**3** Paigaldage avakatted.

- Hoidke avade korke **2** tarvikute pakendis või masina tagaküljel.

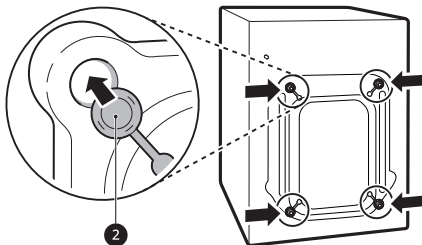

### TÄHELEPANU

- Hoidke transpordipoldid ja kinnituselemendid hilisemaks kasutamiseks alles.
- Kahjustuste vältimiseks transportige seda seadet alltoodud viisil:
  - Transpordipoldid on tagasi paigaldatud.
  - Toitekaabel on kinnitatud seadme tagaküljele.

## Seadme loodimine

### Loodimise kontrollimine

Pealisplaadi ääri diagonaalis alla vajutades ei tohi seade üldse üles ega alla liikuda (kontrollige mõlemas suunas).

- Kui seade pealisplaadi diagonaalnurdadele vajutades õõtsub, reguleerige jalad uuesti.
- Kontrollige pärast paigaldamist, et seade oleks täiesti loodis.

### TÄHELEPANU

- Laud- või tugeudel põrandad võivad aidata kaasa liigse vibratsiooni ja tasakaalutuse tekkele. Liigse müra ja vibratsiooni peatamiseks või vähendamiseks võib olla tarvis kaaluda laudpõranda tugevdamist või jäigastamist.

- Ärge kasutage ebatasase aluspinna loodimiseks seadme all puutükke, pappi vms.

## Jalgade reguleerimine ja loodimine

Seadet paigaldades peaks seade olema joondatud ja täielikult loodis. Kui seade ei ole korralikult joondatud ja loodis, võib seade saada kahjustusi või ei pruugi korralikult töötada.

**1** Kui põrand on ebatasane, keerake loodimisjalgu nii, nagu tarvis.

- Ärge asetage jalgade alla puidutükke vms.
- Veenduge, et kõik neli jalga oleksid stabiilsed ja toetusid põrandale.

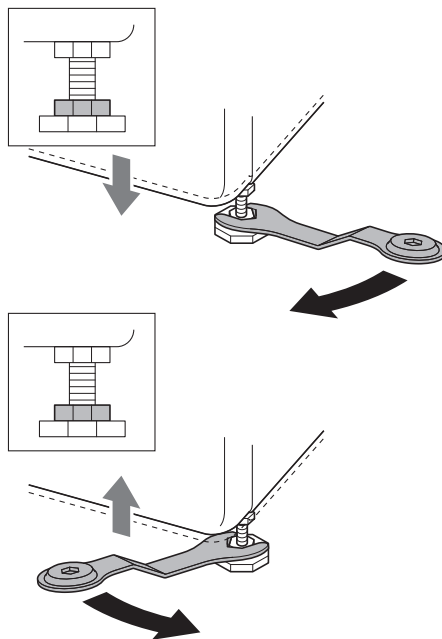

### TÄHELEPANU

- Ärge paigaldage pesumasinat alusplaadile, alusele ega tõstetu pinnale, kui see pole valmistatud LG Electronicsi poolt selle mudeliga kasutamiseks.

- 2 Kontrollige vesiloodi ❶ abil, kas seade on perfektselt loodis.

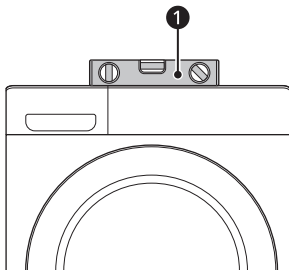

- 3 Kinnitage reguleerimisjalad lukustusmutritega ❷, keerates vastupäeva, seadme alumise osa vastu.

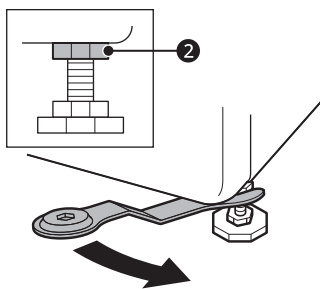

- 4 Kontrollige, kas kõik seadme all olevad lukustusmutrid on korralikult kinni.

## TÄHELEPANU

- Seadme õige asukoht ja loodimine tagab selle pikaajalise, korraliku ja häireteta töötamise.
- Seade peab olema 100% horisontaalses asendis ja seisma kindlalt oma kohal kõval tasasel põrandal.
- See ei tohi koormuse all olles nurkapidi õõtsuda.
- Ärge laske seadme jalgadel märjaks saada. See võib põhjustada vibratsiooni ja müra.

Kui te paigaldate pesumasina libedale aluspinnale, võib see suurema vibratsiooni korral liikuma hakata. Vale loodimine võib vibratsiooni tõttu talitlushäireid põhjustada. Selle ärahoidmiseks paigaldage tasandusjalgade alla libisemisvastased padjakased ja loodige seade.

- 1 Enne libisemisvastaste padjakeste paigaldamist puhastage põrand.
  - Kasutage võõrkehade ja niiskuse eemaldamiseks kuiva lappi. Kui põrand jääb niiskeks, ei saa libisemisvastased padjakased kinnituda.
- 2 Loodige seade pärast selle kohale asetamist.
- 3 Asetage libisemisvastaste padjakeste kleepuv pool ❶ põrandapinna poole.
  - Kõige tõhusam on paigaldada esimeste jalgade alla libisemisvastased plaadid. Kui seadme esimeste jalgade alla on plaate keeruline asetada, kinnitage need tagumiste jalgade alla.

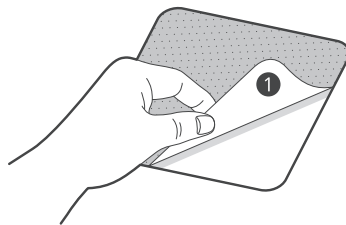

- 4 Pange seade libisemisvastastele padjakestele.
  - Ärge kinnitage libisemisvastaste padjakeste kleepuvat poolt ❶ seadme jalgade külge.

## TÄHELEPANU

- Täiendavaid libisemisvastaseid padjakesi saab LG Electronicsi hoolduskeskusest.

## Libisemisvastaste padjakeste kasutamine

See tarvik võib sõltuda ostetud mudelist.

## Vee pealevooluvooliku ühendamine

### Märkus ühendamise kohta

- Veesurve peab olema vahemikus **50 kPa** ja **800 kPa** (0,5–8,0 kgf/cm<sup>2</sup>). Kui veesurve on suurem kui **800 kPa**, tuleb paigaldada dekompresiooniseade.
- Kontrollige veetarnevooliku seisukorda regulaarselt ja vajadusel vahetage see välja.

### TÄHELEPANU

- Ärge veetarnevoolikut üle pingutage ega kasutage selle sisselaskeklappidele ühendamiseks mehaanilisi seadmeid.
- Veessisselaskega ühendamiseks ei ole vaja paigaldada täiendavat tagasivoolukatset.

## Kummist tihendi kontrollimine

Vee pealevooluvoolikutega on kaasas kaks kummist tihendit ①. Need hoiavad ära vee lekked. Ühendus veevõrguga on piisavalt kindel.

- Ärge kasutage vee pealevooluvoolikute pingutamiseks mehaanilisi seadmeid, nagu torutange. Veenduge, et vee pealevooluvooliku kõver ots oleks ühendatud seadmega.

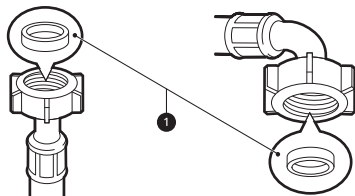

## Vooliku ühendamine veevõrku

### Keermega vooliku ühendamine keermega kraaniga

Keerake pealevooluvooliku ühendus vee pealevoolukraanile. Pingutage ainult käsitsi

pehmet lappi kasutades. Ärge ülepingutage pealevooluvoolikut mehaanilise seadme abil.

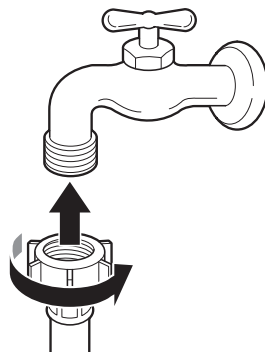

### TÄHELEPANU

- Pärast vee sisselaskevooliku ühendamist veevõrguga keerake kraan lahti ja laske veel joosta, et torustikust eemalduks võõrkehad (mustus, liiv, saepuru jne). Laske veel ämbriisse joosta ja kontrollige vee temperatuuri.

## Vooliku ühendamine seadmega

Kruvige pealevooluvoolik seadme tagaküljel vee sisselaskeventiili külge.

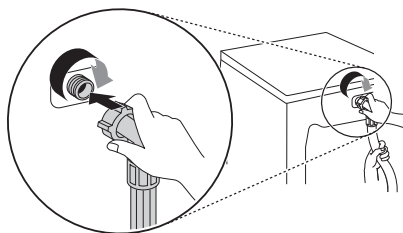

- Ainult ühe sisendvee tarneventiiliga mudelite puhul ärge ühendage voolikut kuuma veega. Ühendage ainult külma veega.

### TÄHELEPANU

- Kui pärast ühendamise lõpetamist lekib voolikust vett, ühendage seade samm-sammult uuesti. Kasutage veevarustuse jaoks kõige tavalisemat kraani. Kui kraan on võrdne adapteriga või liiga suur, eemaldage

tihendusrõngas enne kraani ja adapteri ühendamist.

- Veenduge, et voolik ei oleks keerdus ega kinni jäänud.

- Kui paigaldate äravooluvooliku valamü kohale, kinnitage see kindlalt nõõri abil.

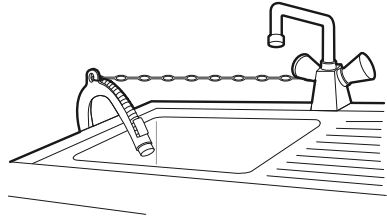

## Äravooluvooliku paigaldamine

### Äravooluvooliku paigaldamine klambriga

Äravooluvoolik ei tohi asetseda kõrgemal kui **100 cm** põrandapinnast. Sel juhul ei pruugi vesi seadmest ära voolata või voolab see liiga aeglaselt.

- Äravooluvooliku õige kinnitamine ennetab veeleketest tekkida võivaid põrandakahjustusi.

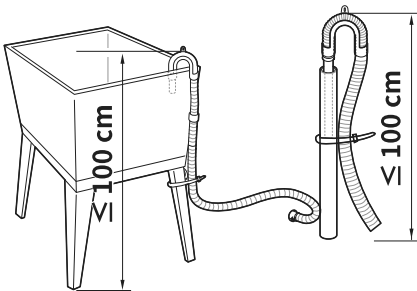
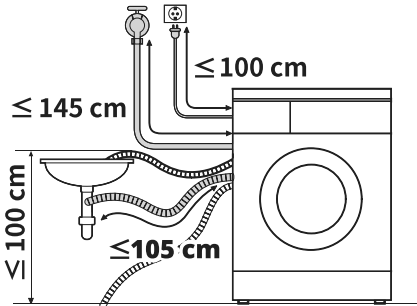

- Kui äravooluvoolik on liiga pikk, ärge suruge seda seadmisse tagasi. See võib tekitada ebanormaalsset müra.

# KASUTAMINE

## Kasutamise ülevaade

### Seadme kasutamine

Enne esimest pesemist valige pesemisprogramm **Cotton (Puuvill)** ja lisage pool kogust pesuainet. Käivitage seade ilma pesuta. See eemaldab trumlis võimalikud jäägid ja vee, mis võisid sinna jääda tootmise ajal.

#### 1 Rõivaste sorteerimine ja masinasse panek.

- Sorteerige rõivad materjali tüübi, määrdumise astme, värvi ja vajadusel suuruse järgi. Avage uks ja pange pesu seadmesse.

### ⚠ ETTEVAATUST

- Enne ukse sulgemist veenduge, et kõik rõivad ja esemed asuvad trumlis ning ei ripu üle ukse kummitihendi, kus nad jäävad ukse sulgemisel selle vahele kinni. Kui te seda ei tee, võite kahjustada uksetihendit ja pesu.

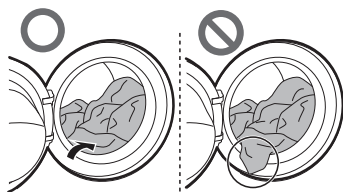

- Eemaldage kõik esemed ukse pehme tihendi vahelt, et riided ega uksetihend kahjustusi ei saaks.

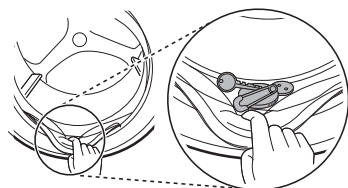

#### 2 Pesuaine ja pehmendi lisamine.

- Lisage sobiv kogus pesuainet pesuaine jaoturisse. Soovi korral lisage sahtli jaoturi õigetes vahedesse valgendit või kangapehmentid.

#### 3 Lülitage seade sisse.

- Vajutage nuppu **Toitenupp**, et seade sisse lülitada.

#### 4 Valige soovitud pesutsükkel.

- Vajutage korduvalt tsükli nuppu või keerake tsükli selektori nuppu, kuni valitakse soovitud tsükkel.
- Nüüd valige pesemistemperatuur ja tsentrifuugimiskiirus. Pöörake tähelepanu rõivaste kanga hooldussiltidele.

#### 5 Tsükli alustamine.

- Tsükli alustamiseks vajutage nuppu **Start/Paus**. Seade tegutseb lühiajaliselt ilma veeta, kaaludes pesukogust. Kui nuppu **Start/Paus** teatud aja jooksul ei vajutata, lülitub seade välja ja kõik seadistused tühistatakse.

#### 6 Tsükli lõpetamine.

- Kui tsükkel on lõppenud, kõlab meloodia. Eemaldage pesu koheselt seadmest, et vähendada pesu kortsustumist. Kontrollige pesu väljavõtmise ajal ka ukse tihendit, et sinna ei jääks väikeseid esemeid.

# Juhtpaneel

Tegelik juhtpaneel võib sõltuvalt mudelist erineda.

## Juhtpaneeli funktsioonid

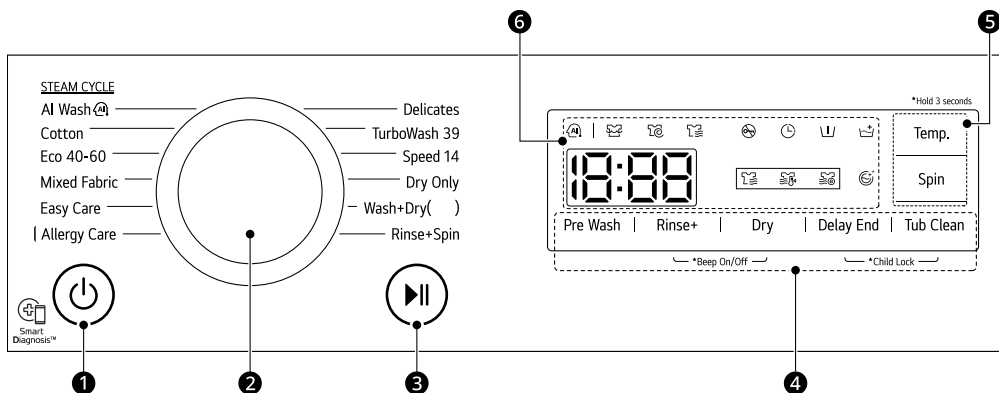

Kirjeldus	
1	<p><b>Toitenupp sisse/välja nupp</b></p> <ul style="list-style-type: none"> <li>Vajutage seda nuppu pesumasina sisse või välja lülitamiseks.</li> </ul>
2	<p><b>Programmi nupp</b></p> <ul style="list-style-type: none"> <li>Erinevat tüüpi pesudele on olemas vastavad programmid.</li> <li>Valitud programmi märgutuli hakkab helendama.</li> </ul> <p><b>TÄHELEPANU</b></p> <ul style="list-style-type: none"> <li><b>Wash+Dry (Pesu+kuivatus)</b>( ): ( ) viitab pesu kuivatamise mahtu, mis mudelite lõikes erineb.</li> </ul>
3	<p><b>Start/Paus nupp</b></p> <ul style="list-style-type: none"> <li>Seda nuppu kasutatakse pesutsükli alustamiseks või katkestamiseks.</li> <li>Kui soovite pesutsükli ajutiselt peatada, vajutage seda nuppu.</li> </ul>
4	<p><b>Täiendavad valikud ja funktsioonid</b></p> <ul style="list-style-type: none"> <li>Täiendavate funktsioonide kasutamiseks vajutage vastavat nuppu ja hoidke seda 3 sekundit all. Ekraanil süttib vastav sümbol.</li> <li>See võimaldab valida lisaprogramme.</li> </ul>
5	<p><b>Pesemisprogrammi kohandamise nupud</b></p> <p>Kasutage neid nuppe valitud programmi veetemperatuuri või tsentrifuugimiskiiruse seadistuste reguleerimiseks.</p> <ul style="list-style-type: none"> <li>Käesolevad seadistused kuvatakse ekraanil.</li> <li>Vajutage selle valiku nuppu teiste seadistuste valimiseks.</li> </ul>

	Kirjeldus
6	<p><b>Ekraan</b></p> <ul style="list-style-type: none"> <li>• Ekraanil on seadistuste, hinnangulise ajajäägi, valikute ja oleku näidud. Seadme sisse lülitamisel helendavad ekraanil vaikimisi seadistused.</li> <li>• Täitekoguse kaalu automaatse tuvastamise ajal juhtpaneel vilgub.</li> </ul>

## Aja ja oleku näit

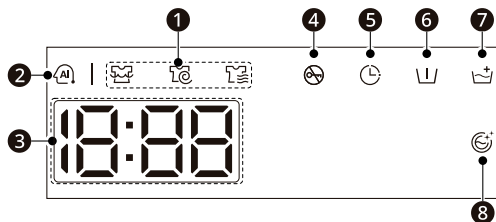

	Kirjeldus
1	<p><b>Programmi oleku indikaatorid</b></p> <ul style="list-style-type: none"> <li>• Pesemisprogrammi töö ajal vilgub aktiivse etapi valgusdiood ning teiste etappide valgusdioodid põlevad pidevalt. Etapi lõpetamisel valgusdiood kustub. Tsükli peatamisel lõpetab aktiivse etapi valgusdiood vilkumise.</li> </ul>
2	<p><b>AI DD</b></p> <ul style="list-style-type: none"> <li>• <b>AI DD</b>  pakub sobivaid trumli pööramise tegevusi pärast täitekoguse tuvastamise lõpetamist.</li> <li>•  on aktiveeritud, kui valitud on programm <b>AI Wash</b> ja see töötab. <ul style="list-style-type: none"> <li>- Kui pesuainet liiga palju lisada, tekib ülemäärane palju vahtu ning see põhjustab halbu <b>AI DD</b> tulemusi.</li> </ul> </li> </ul>
3	<p><b>Hinnanguline järelejäänud aeg</b></p> <ul style="list-style-type: none"> <li>• Pesemisprogrammi valimisel kuvatakse valitud programmi vaikimisi aeg. Aeg muutub vastavalt tehtud valikutele.</li> <li>• Kui ekraanil kuvatakse ---, siis kuvatakse aeg pärast täitekoguse tuvastamist täitekoguse tuvastamisfunktsiooni poolt. See on normaalne.</li> <li>• Kuvatud aeg on ainult hinnanguline. See aeg põhineb normaalsetel töötingimustel. Mitmed välised tegurid (täitekoguse kaal, ruumi temperatuur, siseneva vee temperatuur jne) võivad tegelikku aega mõjutada.</li> </ul>
4	<p> süttib, kui programm algab ja uks on lukustatud.</p>
5	<p> süttib, kui valik <b>Delay End (Ajastatud lõpp)</b> on aktiveeritud.</p>
6	<p> süttib, kui valik <b>Pre Wash (Eelpesu)</b> on aktiveeritud.</p>
7	<p> süttib, kui valik <b>Rinse+ (Lisaloputus)</b> on aktiveeritud.</p>



## Kirjeldus

8

 süttib, kui valik **Tub Clean (Trumli puhastus)** on aktiveeritud.

## Pesu ettevalmistamine

Parimate pesutulemuste saavutamiseks sorteerige pesu ja seejärel valmistage see ette vastavalt selle hooldussiltidel olevatele sümbolitele.

### Rõivaste sorteerimine

- Määrumine (tugev, normaalne, kerge): eraldage rõivad vastavalt määrumisastmele, ärge peske tugevalt määratud esemeid koos vähem määratud esemetega.
- Värvus (valge, hele, tume): peske tumedaid või värvitud rõivaid valgetest või heledatest värvidest eraldi. Värvitud rõivaste segamine heledate rõivastega võib põhjustada värvi ülekandumist või heledamate rõivaste värvi muutumist.
- Puuvillaebemed (ebemete andjad ja kogujad): peske puuvillaebemeid andvad ja neid koguvad kangad eraldi. Puuvillaebemeid andvad kangad võivad põhjustada neid koguvate kangaste pillingut või ebemete kogunemist.

### Rõivaste hooldussildi kontrollimine

Sümbolid selgitavad teie rõiva kanga koostist ning seda, kuidas antud riidet pesta.

### Sümbolid hooldussiltidel

Sümbol	Pesu / kanga tüüp
	<ul style="list-style-type: none"> <li>• Tavaline pesu</li> <li>• Puuvill, erinevad kangad</li> </ul>
	<ul style="list-style-type: none"> <li>• Lihtne hooldus</li> <li>• Sünteetika, segukangad</li> </ul>
	<ul style="list-style-type: none"> <li>• Spetsiaalne õrn pesu</li> <li>• Õrnad kangad</li> </ul>
	<ul style="list-style-type: none"> <li>• Ainult käsipesu</li> <li>• Vill, siid</li> </ul>
	<ul style="list-style-type: none"> <li>• Mitte pesta</li> </ul>

## TÄHELEPANU

- Tekstiilide hooldussiltidel toodud pesemissümbolite kohta üldise teabe saamiseks külastage Ginetexi saiti ([www.ginetex.ch](http://www.ginetex.ch)).



### Rõivaste kontrollimine enne masinasse panekut

- Kaalu tsentrifuugimisel ühtlaselt jaotamiseks kombineerige masinatäies suuri ja väikesi esemeid.
- Ärge peske üksikuid väikesi esemeid. Lisage masinatäiesse selle tasakaalustamatuse vältimiseks 1-2 sarnast eset.
- Kontrollige üle kõik taskud ja veenduge, et need oleksid tühjad. Kõvad esemed nagu naelad, juukseklambrid, tikud, pliiatsid, mündid ja võtmed võivad kahjustada nii seadet kui riideid.

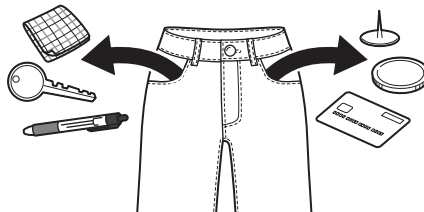

- Pikkade kinnitatud paeladega rõivaste pesemisel siduge need kinni või kasutage pesuvõrku.
- Kasutage väikeste esemete, nagu käiste, sukkade, sukkpükste, aluspesu ja sokkide puhul pesuvõrku, et vältida nende takerdumist trumli ja uksetihendi vahele.
- Täitke pesuvõrk vähem kui poole selle mahutavuse ulatuses ja peske seda koos teiste rõivastega. Vältige selle ületäitmist või eraldi pesemist, kuna see võib põhjustada trumli tasakaalutust, mille eõttu võib tsentrifuugimistsükkel olla ebapiisav.

- Tõmmake kinni tõmblukud ning kinnitage haagid ja paelad, et need ei haakuks teiste riiete külge.
- Töödelge mustus ja plekid enne pesu, harjates neid väikese koguse vees lahustatud pesuvahendiga, see aitab neid eemaldada.

## Pesuaine ja pehmendi lisamine

### Pesuaine doseerimine

- Kasutage pesuainet vastavalt selle tootja antud juhiste ja valige õige pesuaine vastavalt riide tüübile, värvile, määrdumisastmele ja pesemistemperatuurile. Kasutage ainult (eest laetavatele) trummeltüüpi pesumasinatele sobivaid pesuaineid.
- Kui vahtu tekib liiga palju, vähendage pesuaine kogust.
- Kui pesuainet liiga palju lisada, tekib ülemäärane vahtu ning see ei anna häid pesemistulemusi ja koormab masina mootorit.
- Kui soovite kasutada vedelat pesuainet, järgige selle tootja antud juhiseid.
- Vedela pesuvahendi võib valada otse pesuaine sahtlisse, kui alustate pesemistsükliga kohe.
- Ärge kasutage vedelat pesuainet, kui kasutate viitajaga pesu **Delay End (Ajastatud lõpp)**, või kui olete valinud eelpesu **Pre Wash (Eelpesu)**, kuna vedel pesuaine doseeritakse kohe ning see võib sahtlis või trumlis kõvastuda.
- Pesuaine kogus tuleb kohandada vee temperatuurile, vee karedusele, pesu kogusele ja määrdumuse astmele. Parima tulemuse saamiseks vältige pesuaine üledoseerimist. Vastasel juhul võib tekkida liigne vaht.
- Lugege riidel olevaid silte, enne kui lisate pesuaine ja valite vee temperatuuri.
- Kasutage ainult sobivaid pesuaineid vastavalt rõivatüübile.
  - Vedel pesuaine on sageli mõeldud spetsiaalseks kasutuseks, nt värvitud kangale, villale, õrnale või tumedale pesule.
  - Pulbriline pesuaine sobib kõikidele kangastele.

- Valge ja heleda pesu parema pesutulemuse saavutamiseks kasutage pesupulbrit koos valgendiga.
- Pesuaine uhutakse sahtlist masinasse kohe pesutsükli alguses.

### TÄHELEPANU

- Ärge laske pesuainel kõvastuda. See võib põhjustada ummistusi, puudulikku loputust või halba lõhna.
- Terve täitekogus: vastavalt tootja soovitudele.
- Osaline täitekogus: 1/2 tavakogusest.
- Minimaalne täitekogus: 1/3 tervest täitekogusest.

### Dosaatori kasutamine

Pesuaine doosi dosaatorisse lisamiseks:

- 1 Avage pesuaine sahtel.
- 2 Lisage pesuaine ja pehmendi nende vastavatesse kambritesse.

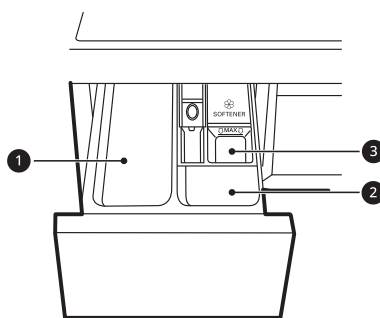

- 1 Põhipesuaine kamber
    - Põhipesuained, veepehmendaja, valgendi ja plekieemaldusvahend
  - 2 Eelpesuaine kamber
  - 3 Vedela pesupehmendi kamber
- 3 Sulgege pesuaine sahtel enne tsükli alustamist õrnalt.

- Sahtli kinni löömine võib põhjustada pesuaine üle voolamise teise kambrisse või selle programmeeritust varem trumlisse doseerimise.
- Olge ettevaatlik, et vältida käe sulgemise ajal sahtli vahele jäämist.
- Väikese veekoguse tsükli lõpul dosaatori kambritesse jäämine on normaalne.

### Pesupehmeni kamber

Selles kambris on vedel pesupehmeni, mis doseeritakse automaatselt viimase loputustsükli ajal. Kasutada võib pulbrilist või vedelat pesupehmendit.

- Valage pesupehmendit kuni maksimaalse täitekoguse märgistuseni. Pesupehmeni ületäitmine üle maksimaalse täitekoguse märgistuse võib põhjustada selle liiga varase jaotamise ning see võib jätta riidele plekid.

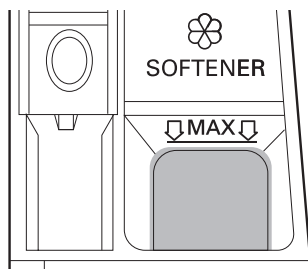

---

### TÄHELEPANU

- Ärge valage pesupehmendit otse trumlis asuvale pesule, see põhjustab pesul tumedaid plekke, mida on raske eemaldada.
  - Ärge jätke pesupehmendit pesuaine sahtlisse kauemaks kui 1 päev. Pesupehmeni võib kõvastuda. Liiga paks pehmeni võib jääda dosaatorisse. Liiga paksu konsistentsiga pehmendit tuleb lihtsa voolamise tagamiseks lahjendada.
  - Ärge avage sahtlit, kui sellesse voolab pesemise ajal vesi.
  - Lahusteid (benseeni vms) ei tohi kunagi kasutada.
- 

### Pesutablettide lisamine

Pesemisel saab kasutada ka pesutablette.

- 1 Avage uks ja pange pesutabletid enne pesu masinasse panekut trumlisse.
- 2 Pange pesu trumlisse ja sulgege uks.

---

### TÄHELEPANU

- Ärge pange tablette dosaatorisse.
- 

### Veepehmendaja lisamine

Veepehmendajat, näiteks katlakivi vastast vahendit, võib kasutada pesuainekulu vähendamiseks piirkondades, kus on kare vesi.

- Esmalt lisage pesuaine, seejärel veepehmendaja. Lisage vastavalt pakendil näidatud kogusele.

# Programmide tabel

## Pesemisprogramm

<b>AI Wash</b>		<b>40 °C (☐ Cold (Külm)) kuni 60 °C)</b>	<b>Maks. täitekogus: 3 kg</b>
Kirjeldus	<p><b>AI Wash</b> pakub sobivaid trumli pööramise tegevusi pärast täitekoguse tuvastamise lõpetamist.</p> <ul style="list-style-type: none"> <li>• Veekindlate kangaste puhul kasutatakse õrnpesu ja vett läbilaskvate kangaste puhul tugevat pesu.</li> </ul> <p><b>TÄHELEPANU</b></p> <ul style="list-style-type: none"> <li>• Parima tulemuse saavutamiseks lisage selle programmi puhul kuivad rõivad.</li> </ul>		
<b>Cotton (Puuvill)</b>		<b>40 °C (☐ Cold (Külm)) kuni 95 °C)</b>	<b>Maks. täitekogus: nimivõimsus</b>
Kirjeldus	Peseb normaalselt määratud pesu erinevate trumlirežiimide kombineerimisega.		
<b>Eco 40-60 (Öko 40-60)</b>		<b>40 °C (40 °C kuni 60 °C)</b>	<b>Maks. täitekogus: nimivõimsus</b>
Kirjeldus	Peseb normaalselt määratud pesu, mis on pestavad temperatuuril 40 °C või 60 °C.		
<b>Mixed Fabric (Segakangas)</b>		<b>40 °C (☐ Cold (Külm)) kuni 60 °C)</b>	<b>Maks. täitekogus: 4 kg</b>
Kirjeldus	<p>Peseb erinevaid kangaid korraga.</p> <ul style="list-style-type: none"> <li>• Kasutage erinevatele kangastele v.a erilised rõivad (siid/õrnpesu, spordirõivad, tumedad riided, villane, sulgtekid, kardinad).</li> </ul>		
<b>Easy Care (Lihtne hooldus)</b>		<b>40 °C (☐ Cold (Külm)) kuni 60 °C)</b>	<b>Maks. täitekogus: 4 kg</b>
Kirjeldus	<p>Peseb pesu, mis ei vaja triikimist.</p> <ul style="list-style-type: none"> <li>• Kasutage polüamiidi, akrüüli, polüestri jaoks.</li> </ul>		
<b>Allergy Care (Allergiavastane tsükkel)</b>		<b>60 °C</b>	<b>Maks. täitekogus: 4 kg</b>
Kirjeldus	<p>Aitab vähendada allergilisi reaktsioone põhjustavaid aineid.</p> <ul style="list-style-type: none"> <li>• Kasutage puuvilla, aluspesu, padjapüüride, voodilinate, beebirõivaste puhul.</li> </ul>		

<b>Delicates (Õrnad kangad)</b>	<b>20 °C (☐ Cold (Külm)) kuni 40 °C)</b>	<b>Maks. täitekogus: 3 kg</b>
Kirjeldus	Peseb masinpestavatena määratletud aluspesu, õhukesi ja pitsilisi rõivaesemeid.	

<b>TurboWash 39 (Kiirpesu 39)</b>	<b>40 °C (☐ Cold (Külm)) kuni 60 °C)</b>	<b>Maks. täitekogus: 5 kg</b>
Kirjeldus	Pesemise ja loputamise ajal töötava 4 veejoaga suudab see pesumasin pesta pool täitekogust kergelt määratud pesu umbes 39 minutiga.	

<b>Speed 14 (Kiire 14)</b>	<b>20 °C (20 °C kuni 40 °C)</b>	<b>Maks. täitekogus: 2 kg</b>
Kirjeldus	Peseb väikesi koguseid kergelt määratud rõivaid ligikaudu 14 minutit.	

<b>Dry Only (Ainult kuivatus)</b>	-	<b>Maks. täitekogus: nimivõimsus (Kuivatamisel)</b>
Kirjeldus	Kasutab enamiku pesukoguste kuivatamiseks automaatprogrammi. <ul style="list-style-type: none"> <li>Enamikuks kuivatamiseks veenduge, et kogu pesu oleks ühesugusest materjalist ja ühesuguse paksusega.</li> </ul>	

<b>Wash+Dry (Pesu+kuivatus)</b>	<b>40 °C (☐ Cold (Külm)) kuni 95 °C)</b>	<b>Maks. täitekogus: nimivõimsus (Kuivatamisel)</b>
Kirjeldus	Peseb ja kuivatab pesu sama programmiga.	

<b>Rinse+Spin (Loputus+tsentrifuug)</b>	-	<b>Maks. täitekogus: nimivõimsus</b>
Kirjeldus	Loputab ja tsentrifuugib pesu. Vajadusel kasutage pesupehmeid.	

## TÄHELEPANU

- Valige soovitud pesuprogrammile sobiv veetemperatuur. Pesu kahjustamise vältimiseks järgige alati rõivatootja sedelit või juhiseid.
- Valige soovitud programmidele sobiv pesemistemperatuur ja tsentrifuugimiskiirus.
- Tegelik veetemperatuur võib erineda väidetud tsükli temperatuurist.
- Soovitav on kasutada neutraalset pesuainet.

## Erivalikud

\*1 See valik on automaatselt lisatud programmi ja ei saa tühistada.

## TÄHELEPANU

- **Delay End (Ajastatud lõpp)** valik saab valida kõigi selles tabelis toodud pesemisprogrammide puhul.

Programm	Pre Wash (Eelpesu)	Rinse+ (Lisaloputus)	Dry (Kuivatus)
AI Wash		●	
Cotton (Puu vill)	●	●	●
Eco 40-60 (Öko 40-60)	●	●	●
Mixed Fabric (Segakangas)	●	●	●
Easy Care (Lihtne hooldus)	●	●	●
Allergy Care (Allergiavastane tsükkel)		●	●
Delicates (Õrnad kangad)		●	
TurboWash 39 (Kiirpesu 39)	●	●	●
Speed 14 (Kiire 14)		●	●
Dry Only (Ainult kuivatus)			●*1
Wash+Dry (Pesu+kuivatus)	●	●	●*1

## Valitav maksimaalne tsentrifuugimiskiirus

Programm	Tsentrifuugimiskiirus	
	Vaikimisi	Saadaval
AI Wash	1400 p/min	Kõik
Cotton (Puu vill)	1400 p/min	Kõik
Eco 40-60 (Öko 40-60)	1400 p/min	Kõik
Mixed Fabric (Segakangas)	1000 p/min	Kõik
Easy Care (Lihtne hooldus)	1400 p/min	Kõik

Programm	Tsentrifuugimiskiirus	
	Vaikimisi	Saadaval
Allergy Care (Allergiavastane tsükkel)	1400 p/min	Kõik
Delicates (Õrnad kangad)	800 p/min	Kuni 800 p/min
TurboWash 39 (Kiirpesu 39)	1200 p/min	400 kuni 1400 p/min
Speed 14 (Kiire 14)	400 p/min	Kõik
Dry Only (Ainult kuivatus)	0	0/1000 kuni 1400 p/min
Wash+Dry (Pesu+kuivatus)	1400 p/min	1000 kuni 1400 p/min

---

### TÄHELEPANU

- Tegelik maksimaalne tsentrifuugimiskiirus võib sõltuvalt koormusest olla erinev. Ülaltoodud väärtused on ümardatud saja ühiku täpsusega.
-



## Tarbimisandmed

### Seadme kirjeldus

**kg:** Pesu täitekogus

**h:mm:** Programmi kestus

**kWh:** Energiatarbimine

**°C:** Kõrgeim temperatuur töödeldavas pesus



**liitrit:** Veetarbimine

**p/min:** Maksimaalne tsentrifuugimiskiirus

**%:** Jääkniiskus tsentrifuugimisfaasi lõpul. Mida kõrgem on tsentrifuugimiskiirus, seda kõrgem on müra ja seda madalam jääkniiskus.

### Tavalised programmid

Mudeli: F4Y5E\*

Programm	kg	h:mm	kWh	°C	liitrit	p/min	%
Cotton (Puu vill) 20 °C	11	2:59	0,318	25	74,0	1350	49,4
Cotton (Puu vill) 60 °C	11	3:59	1,570	49	77,0	1350	49,1
Eco 40-60 (Öko 40-60) (Täis)* <sup>1</sup>	11	4:00	0,838	36	77,0	1360	44,9
Eco 40-60 (Öko 40-60) (Pool)* <sup>1</sup>	5,5	3:00	0,547	29	69,0	1360	45,4
Eco 40-60 (Öko 40-60) (Veerand)* <sup>1</sup>	3	2:39	0,252	25	35,0	1360	44,7
Mixed Fabric (Segakangas)	4	1:21	0,603	35	54,0	1000	67,0
Speed 14 (Kiire 14)	2	0:14	0,051	21	41,0	400	106,0
Eco 40-60 (Öko 40-60) +  <sup>2</sup> (Täis)* <sup>3</sup>	6	7:35	3,821	24	111,0	1360	-
Eco 40-60 (Öko 40-60) +  <sup>2</sup> (Pool)* <sup>3</sup>	3	4:35	1,962	21	58,0	1360	-



Mudeli: F4DR510S\*\*

Programm	kg	h:mm	kWh	°C	liitrit	p/min	%
Cotton (Puu vill) 20 °C	10	2:59	0,299	25	72,0	1350	49,1
Cotton (Puu vill) 60 °C	10	3:59	1,561	49	73,0	1350	47,8

## 34 KASUTAMINE

Programm	kg	h:mm	kWh	°C	liitrit	p/min	%
<b>Eco 40-60 (Öko 40-60) (Täis)*<sup>1</sup></b>	10	3:59	0,750	32	74,0	1360	44,2
<b>Eco 40-60 (Öko 40-60) (Pool)*<sup>1</sup></b>	5	3:00	0,498	29	62,0	1360	43,4
<b>Eco 40-60 (Öko 40-60) (Veerand)*<sup>1</sup></b>	2,5	2:22	0,250	25	32,0	1360	46,3
<b>Mixed Fabric (Segakangas)</b>	4	1:21	0,603	35	54,0	1000	67,0
<b>Speed 14 (Kiire 14)</b>	2	0:14	0,051	21	41,0	400	106,0
<b>Eco 40-60 (Öko 40-60) + *<sup>2</sup>(Täis)*<sup>3</sup></b>	6	7:35	3,821	24	111,0	1360	-
<b>Eco 40-60 (Öko 40-60) + *<sup>2</sup>(Pool)*<sup>3</sup></b>	3	4:35	1,962	21	58,0	1360	-

Mudeli: F4Y5V\*

Programm	kg	h:mm	kWh	°C	liitrit	p/min	%
<b>Cotton (Puu vill) 20 °C</b>	9	2:59	0,298	26	69,0	1350	50,0
<b>Cotton (Puu vill) 60 °C</b>	9	3:59	1,553	48	70,0	1350	50,0
<b>Eco 40-60 (Öko 40-60) (Täis)*<sup>1</sup></b>	9	3:48	0,670	31	72,0	1360	43,7
<b>Eco 40-60 (Öko 40-60) (Pool)*<sup>1</sup></b>	4,5	2:54	0,430	27	55,0	1360	43,3
<b>Eco 40-60 (Öko 40-60) (Veerand)*<sup>1</sup></b>	2,5	2:22	0,260	25	28,0	1360	47,0
<b>Mixed Fabric (Segakangas)</b>	4	1:21	0,603	35	54,0	1000	67,0
<b>Speed 14 (Kiire 14)</b>	2	0:14	0,051	21	41,0	400	106,0
<b>Eco 40-60 (Öko 40-60) + *<sup>2</sup>(Täis)*<sup>3</sup></b>	6	7:35	3,821	24	111,0	1360	-
<b>Eco 40-60 (Öko 40-60) + *<sup>2</sup>(Pool)*<sup>3</sup></b>	3	4:35	1,962	21	58,0	1360	-

\*1 See suudab puhastada normaalselt määrdunud 40 °C või 60 °C juures pestavat puuvillast pesu koos ühes tsüklis ning seda programmi kasutatakse EL ökodisaini seadusandlusele (EL 2019/2023) vastavuse hindamiseks.

\*2 Kapikuiv+ kuivatamise võimalus

\*3 See suudab puhastada normaalselt määrdunud 40 °C või 60 °C juures pestavat puuvillast pesu koos ühes tsüklis ning kuivatada seda nii, et seda saab kohe kapis hoiustada, ning seda programmi kasutatakse EL ökodisaini seadusandlusele (EL 2019/2023) vastavuse hindamiseks.

## TÄHELEPANU

- Testitulemused sõltuvad veesurve, vee karedusest, vee sisselaske temperatuurist, toatemperatuurist, pesu tüübist ja kogusest, määrdumisastmest, kasutatud pesuainest, kõikumistest elektritoites ning valitud täiendavatest valikutest.
- Tavaliste programmide väärtused, välja arvatud **Eco 40-60 (Öko 40-60)** ja **Eco 40-60 (Öko 40-60) +**  tsüklid, on ainult näitlikud.
- Alates 1. märtsist 2021 kehtiv määrus EL 2019/2023 on seotud määruse EL 2019/2014 energiatõhususe klassidega.
- Skannige seadmega kaasas oleval energiamärgisel toodud QR-kood, mis annab veebilingi seadme töövõimega seotud teabele EL andmebaasis EPREL. Hoidke energiamärgis järelevaatamiseks alles koos kasutusjuhendi ja kõigi teiste seadmega tarnitud dokumentidega.
- Mudelinime leiate seadme andmeplaadilt, ukse avamisel leiate selle trumli ava lähedusest.
- Sama teabe leidmiseks EPRELis külastage <https://eprel.ec.europa.eu> ja teostage otsing mudelinime alusel. (Kehtib alates 1 märtsist 2021)

## Kuivatusprogramm

### Üldised nõuanded kuivatamiseks

Enamiku pesukoguste kuivatamiseks kasutage automaatprogrammi. Elektroonilised andurid mõõdavad heitõhu temperatuuri kuivatustemperatuuri tõstmiseks või langetamiseks, et lühendada kuivatusaega ja temperatuuri täpselt reguleerida.

- Kuivatustsükli ajal peab külmavee pealevool olema avatud.
- Seadme automaatsükli pesemisest kuivatamiseni on lihtne valida.
- Enamikuks kuivatamiseks veenduge, et kõik rõivad oleks ühesugusest materjalist ja ühesuguse paksusega.
- Ärge koormake seadet üle, surudes trumliste liiga palju esemeid. Pesu peab saama trumlist vabalt pöörelda.
- Kui soovite avada ukse enne seadme programmi lõppemist, vajutage nuppu **Start/Paus**.
- Pärast kuivatamise lõpetamist ilmub ekraanile Eнд. Kui pesu teatud aja jooksul trumlist ei eemaldata, ilmub ekraanile Cд ning seade pöörab pesu kortsumise vähendamiseks korrapäraselt umbes 4 tunni jooksul. Selle funktsiooni peatamiseks vajutage suvalist nuppu ja eemaldage pesu trumlist.

### Villased esemed

Ärge tsentrifuugige villaseid esemeid. Venitage need õigesse suurusesse ja kuivatage laialilaotatult.

### Heegeldatud ja kootud esemed

Mõned kootud või heegeldatud esemed võivad olenevalt nende kvaliteedist suuremal või vähemal määral kokku tõmbuda.

Venitage need esemed pärast kuivamist kohe õigesse vormi.

### Kortsumisvastase töötusega ja sünteetilised esemed

Ärge koormake seadet üle. Kortsumise vähendamiseks võtke kortsumisvastase töötusega

esemed kohe pärast tsükli lõppemist masinast välja.

### Beebiriided ja öösärgid

Kontrollige alati tootja juhiseid.

### Tekid

Enne kuivatusprogrammi kasutamist vaadake tekkide hooldussilte. Mõned tekid võivad kuumas õhus kokku tõmbuda.

### Kumm ja plast

Ärge kuivatage ühtki eset, mis on valmistatud kummist või plastist või mis neid sisaldab, näiteks:

- Põlled, pudipõlled, istmekatted
- Kardinad ja laudlinad
- Vannitoamatid

### Klaaskiud

Ärge kuivatage seadmes klaaskiust esemeid. Seadmesse sattunud klaaskiuosakesed võivad jääda riidesemete külge ja põhjustada nahaärritust.

## TÄHELEPANU

- Kui lülitate seadme kuivatustsükli välja, töötab kuivatusventilaatori mootor pärast seda veel 60 sekundit.
- Olge pesu seadmest välja võttes ettevaatlik, sest esemed ja seade võivad olla kuumad.
- Hinnanguline kuivatamisaeg sõltub tegelikust kuivatamisajast automaatsükli korral.
- Kui valite ainult kuivatamise, käivitub tsentrifuugimine energia säästmiseks automaatselt.

## Kuivatusprogrammi kasutamine

Saate programmi kohandada järgmisi kuivatusfunktsioone kasutades:

**Kapikuiv (🌀)**

Lühendab kuivatusprogrammi ajal kuivatamisaega ja säästab energiat.

- Kanga tüüp: puuvill või linane, nagu käterätid, T-särgid või linane pesu.
- Maks. täitekogus: **nimivõimsus**

**Aeg 30/60/120 minutit**

Muutke kuivatamisaega vastavalt maksimaalsele kogusele.

- Kanga tüüp: puuvill, käterätid
- Maks. täitekogus: **1 kg (30 minutit), 2 kg (60 minutit), 4 kg (120 minutit)**

**Madal temperatuur (🌀)**

Sobib madalal temperatuuril kuivatamiseks, et kangast vähem kahjustada.

- Kanga tüüp: õrnadele kangastele
- Maks. täitekogus: **3,5 kg**

**Kapikuiv+ (🌀)**

Sobilik energiat säästvaks kuivatusprogrammiks.

- Kanga tüüp: puuvill või linane, nagu käterätid, T-särgid või linane pesu.
- Maks. täitekogus: **nimivõimsus**

**TÄHELEPANU**

- Masina lubatud maht pesu pesemiseks on kaks korda suurem kui pesu kuivatamisel. Kui masinat kasutatakse pesukoguse kuivatamiseks, peab efektiivse kuivatamise tagamiseks pestav pesukogus väiksem olema. Täiskoguse pesemisel eemaldage enne kuivatusprogrammi käivitamist pool pesust.
- Kõik kuivatustsüklid algavad lühikese tsentrifuugimistsükliga, et eemaldada enne kuivatamist pesukogusest võimalikult palju niiskust.

**Pesemise ja kuivatamise funktsiooni kasutamine**

- 1 Valmistage pesu ette ja laadige trummel.
  - Ühtlaselt kuivade täitekoguste saamiseks peavad kõik koguses sisalduvad esemed olema sarnase materjali ja paksusega.

- Ärge koormake trumlit üle. Esemetel peab olema piisavalt ruumi vabaks pöörlemiseks.

- 2 Vajutage nuppu **Toitenupp**.

- 3 Valige pesemisprogramm.

- 4 Lisage pesuaine.

- 5 Vajutage valikute vahel lülitamiseks korduvalt nuppu **Dry (Kuivatus)**:

- Kapikuiv (🌀) – üldiseks kuivatamiseks
- Aeg 30/60/120 minutit - ajastatud kuivatamiseks
- Madal temperatuur (🌀) - õrnadele kangastele

- 6 Vajutage nuppu **Start/Paus**.

**Ainult kuivatamise funktsiooni kasutamine**

- 1 Valmistage pesu ette ja laadige trummel.
  - Ühtlaselt kuivade täitekoguste saamiseks peavad kõik koguses sisalduvad esemed olema sarnase materjali ja paksusega.
  - Ärge koormake trumlit üle. Selles peab olema piisavalt ruumi rõivaste vabaks pöörlemiseks.
- 2 Vajutage nuppu **Toitenupp**.
  - Ärge valige pesemisprogrammi ja ärge lisage pesuainet.

- 3 Vajutage valikute vahel lülitamiseks korduvalt nuppu **Dry (Kuivatus)**:
  - Kapikuiv (🌀) – üldiseks kuivatamiseks
  - Aeg 30/60/120 minutit - ajastatud kuivatamiseks

- Madal temperatuur (☹️) - õrnadele kangastele
- Kapikuiv+ (☹️) – raskemate kangaste jaoks

**4** Vajutage nuppu **Start/Paus**.

---

### TÄHELEPANU

- Kui valite programmi, ei saa te valida kuivatusprogrammi. Sel juhul vajutage masina välja ja uuesti sisse lülitamiseks kaks korda nuppu **Toitenupp**.
-

## Täiendavad valikud ja funktsioonid

Programmide kohandamiseks saate kasutada täiendavaid valikuid ja funktsioone.

### Pesemisprogrammi kohandamine

Igal programmil on vaikimisi seadistused, mis valitakse automaatselt. Samuti saate neid seadistusi nende nuppude abil kohandada.

#### Temp. (Temperatuur)

See nupp valib valitud programmi pesemistemperatuuri.

- Vajutage nuppu **Temp. (Temperatuur)** kuni süttib soovitud seadistus.
- Valige temperatuur vastavalt masinas olevale pesu tüübile. Parima tulemuse saavutamiseks järgige rõivaste hooldussilte.

#### Spin (Tsentrifuug)

Tsentrifuugimise intensiivsuse valimiseks vajutage korduvalt seda nuppu.

- Tsentrifuugimiskiiruse valimiseks vajutage nuppu **Spin (Tsentrifuug)**.

### TÄHELEPANU

- Kui tsentrifuugimise tasemeks on valitud **0**, pöörleb pesumasina trummel enne vee ära voolamist.

#### Rinse+ (Lisaloputus)

Seda funktsiooni soovitatakse pesuvahendi suhtes allergilistele inimestele.

- Vajutage nuppu **Rinse+ (Lisaloputus)** ühe korra loputuse lisamiseks.

### Pesemisprogrammi kohandamiseks järgige järgmisi samme:

- 1 Valmistage pesu ette ja laadige trummel.
- 2 Vajutage nuppu **Toitenupp**.

- 3 Lisage pesuaine.

- 4 Valige pesemisprogramm.

- 5 Kohandage pesemisprogrammi (**Temp. (Temperatuur)**, **Spin (Tsentrifuug)** ja **Rinse+ (Lisaloputus)**) vastavalt vajadusele.

- 6 Vajutage nuppu **Start/Paus**.

### Ainult tsentrifuugimise funktsiooni kasutamine

- 1 Valmistage pesu ette ja laadige trummel.

- 2 Vajutage nuppu **Toitenupp**.

- Ärge valige pesemisprogrammi ja ärge lisage pesuainet.

- 3 Vajutage nuppu **Spin (Tsentrifuug)**.

- 4 Vajutage nuppu **Start/Paus**.

### TÄHELEPANU

- Kui valite pesemisprogrammi, ei saa te valida ainult tsentrifuugimist. Sel juhul vajutage masina välja ja uuesti sisse lülitamiseks kaks korda nuppu **Toitenupp**.

### Baasvalikute kasutamine

Saate programme kohandada järgmisi baasvalikuid kasutades:

#### Pre Wash (Eelpesu)

Seda valikut soovitatakse tugevalt määrduanud täitekoguse pesemiseks.

- 1 Vajutage nuppu **Toitenupp**.

2 Valige pesemisprogramm.

3 Vajutage vastavalt vajadusele nuppu **Pre Wash (Eelpesu)**.

4 Vajutage nuppu **Start/Paus**.

### **Delay End (Ajastatud lõpp)**

Võite seadistada selle funktsiooni, nii et seade hakkab automaatselt tööle pärast määratud aja möödumist.

1 Vajutage nuppu **Toitenupp**.

2 Valige pesemisprogramm.

3 Vajutage vastavalt vajadusele nuppu **Delay End (Ajastatud lõpp)**.

4 Vajutage nuppu **Start/Paus**.

---

## TÄHELEPANU

- Kõik juhtpaneeli valgusdiodid, välja arvatud nupu **Delay End (Ajastatud lõpp)** valgusdiod, lülitatakse 20 minuti jooksul välja. See funktsioon võib olla sõltuvalt ostetud mudelist erinev.
- Viitaeg näitab programmi töö lõpuaega, mitte algusaega. Tegelik töötamise aeg võib varieeruda olenevalt vee temperatuurist, pesust ja muudest teguritest.
- Funktsiooni tühistamiseks tuleks vajutada nuppu **Toitenupp**.
- Ärge kasutage selle funktsiooni puhul vedelat pesuainet.

## Seaded

### **Child Lock (Lapselukk)**

Kasutage seda valikut nuppude ja juhtpaneeli lukustamiseks. See funktsioon aitab ära hoida laste

poolt tehtavad tsüklite muutmise või seadme kasutamise.

---

## TÄHELEPANU

- Kui see funktsioon on määratud, on lukus kõik nupud peale nupu **Toitenupp**.
- Kui juhtpaneel on lukustatud, kuvatakse selel funktsiooni töö ajal pesemise käigus ekraanil vaheldumisi **⌚** ja järelejäänud aega.
- Voolutoite väljalülitamine ei võta seda funktsiooni maha. Kui soovite juurde pääseda mis tahes muule funktsioonile, peate selle funktsiooni inaktiveerima.

---

### Juhtpaneeli lukustamine

1 Lülitage toide sisse.

2 Selle funktsiooni aktiveerimiseks vajutage ja hoidke nuppe **Delay End (Ajastatud lõpp)** ja **Tub Clean (Trumli puhastus)** korraga 3 sekundi vältel all.

- Kõlab helisignaali ja ekraanile ilmub **⌚**.

### Juhtpaneeli avamine lukustusest

1 Lülitage toide sisse.

2 Selle funktsiooni deaktiveerimiseks vajutage ja hoidke nuppe **Delay End (Ajastatud lõpp)** ja **Tub Clean (Trumli puhastus)** korraga 3 sekundi vältel all.

### **Beep On/Off (Heli sees/väljas)**

See seade esitab käivitumisel ja peatumisel meloodia.

- Selle funktsiooni deaktiveerimiseks/ aktiveerimiseks vajutage ja hoidke nuppe **Rinse+ (Lisaloputus)** ja **Dry (Kuivatus)** korraga 3 sekundi jooksul all.



# NUTIFUNKTSIOONID

## LG ThinQ rakendus

Rakendus **LG ThinQ** võimaldab teil nutitelefoni abil seadmega suhelda.

## Rakenduse LG ThinQ omadused

Suhelge seadmega nutitelefoni abil, kasutades mugavaid nutifunktsioone.

### Smart Diagnosis

See funktsioon annab kasutusmustril põhjal kasulikku infot seadme probleemide diagnoosimiseks ja lahendamiseks.

## LG ThinQ rakenduse paigaldamine

Otsige nutitelefonis Google Play Store'ist või Apple App Store'ist rakendust **LG ThinQ**. Järgige allalaadimise juhiseid ja paigaldage rakendus.

## Smart Diagnosis

Kasutage seda funktsiooni abiks oma seadme probleemide diagnoosimisel ja lahendamisel.

### TÄHELEPANU

- Teenus võib mitte töötada põhjustel, mis ei ole seotud LG hooletusega, näiteks väliste tegurite tõttu, nagu, kuid mitte ainult, WiFi levi puudumine, WiFi ühenduse katkemine, kohaliku rakenduste poe poliitika või rakenduse mittesaadavus.
- Funktsiooni võidakse eelnevalt teavitamata muuta ning see võib olla olenevalt teie asukohast erineval kujul.

## Kuuldava diagnostika kasutamine probleemide diagnoosimiseks

Kuuldava diagnostika meetodi kasutamiseks järgige alltoodud juhiseid.

- Käivitage **LG ThinQ** rakendus ja valige menüüst funktsioon **Smart Diagnosis**. Järgige **LG ThinQ** rakenduses toodud kuuldava diagnostika juhiseid.

- 1 Vajutage nuppu **Toitenupp**, et seade sisse lülitada.
  - Ärge vajutage teisi nuppe.

- 2 Asetage oma nutitelefoni mikrofon nupu **Toitenupp** lähedale.

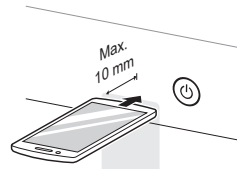

- 3 Vajutage ja hoidke nuppu **Temp. (Temperatuur)** all 3 sekundit või kauem, samal ajal hoidke nutitelefoni mikrofon nupu **Toitenupp** juures kuni andmete ülekandmise lõpetamiseni.
  - Hoidke nutitelefoni paigal, kuni andmete ülekandmine on lõppenud. Ekraanil kuvatakse andmete ülekandmiseks järelejäänud aeg.

- 4 Pärast andmete ülekandmise lõpetamist kuvatakse diagnoos rakenduses.

### TÄHELEPANU

- Parima tulemuse saamiseks ärge liigutage nutitelefoni helide ülekandmise ajal.

# HOOLDAMINE

## ⚠ OHT

- Eemaldage seade vooluvõrgust enne, kui hakkate seda puhastama, see hoiab ära elektrilöögi ohu. Kui te seda ei tee, võib tekkida tõsiste vigastuste-, tulekahju-, elektrilöögi- või surma oht.
- Ärge kunagi kasutage seadme puhastamiseks tugevaid kemikaale, abrasiivseid puhastusvahendeid või lahusteid. Need võivad kahjustada masina viimistlust.

## Puhastamine pärast iga pesu

### Mida puhastada

Alati eemaldage masinast kõik esemed kohe, kui tsükkel on lõppenud. Märjade esemete masinasse jätmine võib põhjustada kortsumist, värviammist ja halba lõhna.

- Kui pesutsükkel on lõppenud, pühkige uks ja uksetihend kuivaks, et sinna ei jääks niiskust.
- Jätke paagi uks lahti, et trumli sisemus saaks kuivada.
- Pühkige seadet niiskuse eemaldamiseks kuiva lapiga.

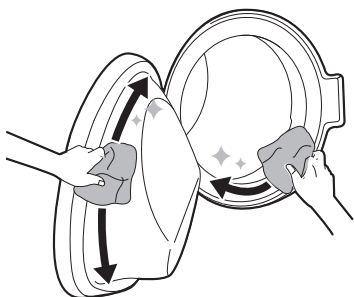

## ⚠ OHT

- Jätke uks seadme sisemuse kuivatamiseks lahti ainult juhul, kui lapsed on kodus järelevalve all.

## Seadme välispinna puhastamine

Õige hooldus võib pikendada seadme tööiga.

### Välispind

- Pühkige kohe maha kõik pritsmed.
- Pühkige niiske lapiga ning seejärel uuesti kuiva lapiga tagades, et korpuse ühenduskohtades ja piludes ei oleks niiskust.
- Ärge vajutage pinnale ega ekraanile teravate esemetega.

### Uks

- Puhastage niiske pehme lapiga seest- ja väljastpoolt ning kuivatage pehme lapiga.

## ⚠ OHT

- Ärge üritage eemaldada seadme paneele ja ärge võtke seadet osadeks lahti. Ärge kasutage teravaid esemeid juhtpaneel, et seadet tööle panna.

## Seadme perioodiline puhastamine

### Trumli puhastus

See on programm seadme sisemuse puhastamiseks leotamise, pesemise, loputamise ja tsentrifuugimise teel.

Käivitage see funktsioon **kord kuus** (vajadusel sagedamini) vähendamaks pesuaine- ja pesupehmemidi- ning muid jääke.

- Kui seadmes on halba lõhna või hallitust, käivitage see funktsioon lisaks korrapärase märguande intervallidele **kord nädalas 3 nädala jooksul**.

## TÄHELEPANU

- Selle funktsiooni kasutamise soovitusel märku andmiseks kuvatakse teade ECL.

**1** Eemaldage seadmest kõik rõivad või esemed ja sulgege uks.

**2** Avage pesuaine sahtel ja lisage katlakivi eemaldi pulber põhipesuaine sektsiooni.

- Pulbri alternatiivina saab tablette otse trumlisse panna.

**3** Sulgege pesuaine sahtel aeglaselt.

**4** Lülitage seade sisse ja seejärel valige **Tub Clean (Trumli puhastus)**.

**5** Käivitamiseks vajutage **Start/Paus** nappu.

**6** Jätke uks lahti, et seadme sisemus saaks täielikult kuivada.

- Kui seadme sisemus ei ole täielikult kuivanud, võib see põhjustada halba lõhna või hallitust.

## ⚠ OHT

- Jätke uks seadme sisemuse kuivatamiseks lahti ainult juhul, kui lapsed on kodus järelevalve all.

## Vee pealevoolufiltri puhastamine

Vee pealevoolufilter kogub katlakivi ja teisi seadmele tarnitavas vees leiduda võivaid setteid. Puhastage pealevoolufilter ligikaudu iga kuue kuu järel või sagedamini, kui vesi on väga kare või sisaldab katlakivi jääke.

- Keerake veekraanid kinni, kui seadet pole kavas pikemat aega kasutada (nt puhkuse ajaks), eriti kui põrandal ei ole vahetus läheduses äravooluava (trappi).
- Veateade IE ilmub juhtpaneelile, kui vesi ei sisene pesuaine sahtlisse.

**1** Lülitage toide välja ja keerake veekraan kinni ning seejärel kruvige vee pealevooluvoolik maha.

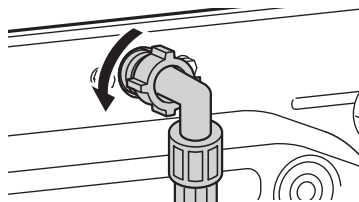

**2** Eemaldage vee pealevoolufilter väikeste tangidega ning seejärel puhastage filter keskmiste harjastega hambaharjaga.

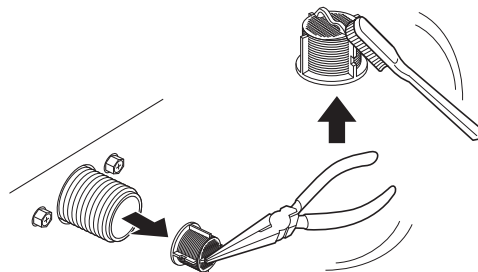

## Äravoolufiltri puhastamine ja vee erakorralise evakueerimise teostamine

Äravoolufilter kogub niite ja muid väikeseid osakesi, mis võivad olla juhuslikult pesu hulka

jääda. Veenduge iga kuue kuu järel, et filter oleks puhas. See tagab seadme sujuva töötamise. Enne äravoolufiltri puhastamist laske veel jahtuda. Hädalukorras avage uks või teostage vee erakorraline evakueerimine.

1 Ühendage seade elektrivõrgust lahti.

2 Avage kattekaas ja tõmmake äravooluvoolik välja.

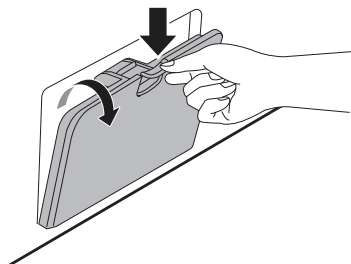

3 Esmalt eemaldage äravooluvoolikult äravoolukork ning seejärel laske veel välja voolata.

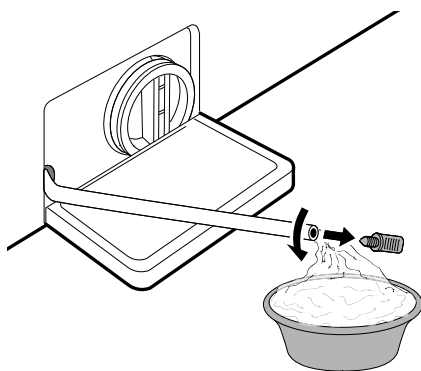

4 Keerake ülejäänud vee välja laskmiseks aeglaselt lahti äravoolufilter ning seejärel

jätkake filtrist kogu mustuse ja objektide eemaldamisega.

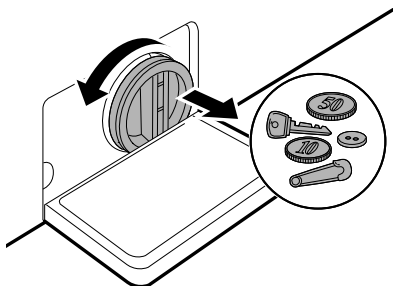

5 Pärast äravoolufiltri puhastamist paigaldage filter ettevaatlikult tagasi ja keerake äravoolu kaas ettevaatlikult päripäeva tagasi, et vältida keermete valesti sobitamist ja lekkimist. Paigaldage kork tagasi äravooluvoolikusse ja asetage voolik selle hoidikusse.

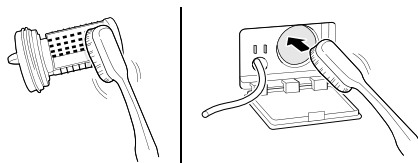

6 Sulgege kattekaas.

### ⚠ ETTEVAATUST

- Olge äravoolu ajal ettevaatlik, vesi võib olla kuum.
- Käivitage trumli puhastusprogramm kord kuus (vajadusel sagedamini) eemaldamiseks pesuaine- ja muid jääke.

### Pesuaine sahtli puhastamine

Pesuaine ja kangapehmeni võivad jätta sahtli jaoturisse jääke. Vedelad puhastusained võivad jääda jaoturi sahtli alla ja jääda täielikult jaotamata. Eemaldage sahtel ja selle osad ning kontrollige

puhastustoodete kogunemist **üks või kaks korda kuus**.

**1** Pesuaine sahtli eemaldamiseks tõmmake see otse lõpuni välja.

- Seejärel tõmmake sahtlit ettevaatlikult väljapoole, vajutades samal ajal tugevalt vabastusnupule.

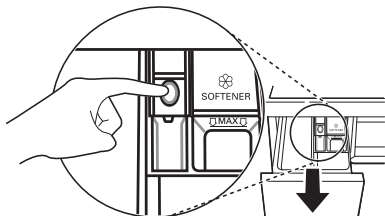

**2** Eemaldage pesuaine ja pehmeni jäägid.

- Loputage sahtel ja selle osad sooja veega, et need pesuaine ja pehmed jääkidest puhastada. Kasutage pesuaine sahtli puhastamiseks vaid vett.

**3** Sahtli ava puhastamiseks kasutage lappi või väikest mittemetallilist harja.

- Eemaldage kõik jäägid sahtliava ülemiselt ja alumiselt poolelt.

**4** Pärast puhastamist pühkige niiskus kuiva rätikuga maha.

**5** Pange sahtli osad uuesti õigetesse sektioonidesse ja sisestage pesuaine dosaatori sahtel.

## VEA SELGITAMINE

Seadme kasutamise tagajärjeks võivad olla vead ja rikked. Järgmised tabelid sisaldavad võimalikke põhjuseid ja märkmeid veateate või rikke lahendamiseks. Soovitav on allolevad tabelid hoolikalt läbi lugeda, et säästa LG Electronicsi hoolduskeskusesse helistamisele kuluvat aega ja raha.

### Enne teenindusse helistamist

Teie seade on varustatud automaatse rikke jälgimise süsteemiga. See võimaldab probleeme avastada ja diagnoosida nende algstaadiumis. Kui seade ei tööta korralikult, või ei tööta üldse, kontrollige enne LG Electronics hoolduskeskusesse helistamist järgmiseid tabeleid.

### Veateade

Probleem	Võimalik põhjus ja lahendus
IE SISSELASKE TÕRGE	<b>Vee pealevool ei ole selles asukohas õige. Masinasse ei tule vett või vesi tuleb aeglaselt.</b> <ul style="list-style-type: none"> <li>Kontrollige mõne muu veevõrgu kraaniga.</li> </ul>
	<b>Vee pealevool ei ole täielikult avatud. Masinasse ei tule vett või vesi tuleb aeglaselt.</b> <ul style="list-style-type: none"> <li>Avage kraan täielikult.</li> </ul>
	<b>Vee pealevooluvoolik(ud) on kinni pitsunud.</b> <ul style="list-style-type: none"> <li>Sirgendage voolik või paigaldage vee sisselaskevoolik uuesti.</li> </ul>
	<b>Pealevooluvooliku(te) filter on ummistunud.</b> <ul style="list-style-type: none"> <li>Kontrollige ja puhastage sisselaskeventiili filtrit pärast kraanide kinni keeramist ja voolikuühenduste pesumasina küljest eemaldamist.</li> </ul>
UE TASAKAALUSTAMATUS E TÕRGE	<b>Seadmel on süsteem, mis tuvastab ja korrigeerib seadme tasakaalustamatuse.</b> <ul style="list-style-type: none"> <li>Pesu võib tsükli lõpus olla liiga märg, paigutage esemed korraliku tsentrifuugimise võimaldamiseks ümber. Sulgege uks ja vajutage nuppu <b>Start/Paus</b>. Võib minna mõni hetk, enne kui seade tsentrifuugima hakkab. Uks peab enne tsentrifuugimist olema lukustatud.</li> </ul>
	<b>Täitekogus on liiga väike. Kui masinas on üksikud rasked esemed (nt vannitoamatt, hommikumantel vms), võib süsteem tsentrifuugimise lõpetada või tsentrifuugimistsükli katkestada.</b> <ul style="list-style-type: none"> <li>Lisage 1 või 2 sarnast või väiksemat eset masinatäie tasakaalustamiseks. Sulgege uks ja vajutage nuppu <b>Start/Paus</b>. Võib minna mõni hetk, enne kui seade tsentrifuugima hakkab. Uks peab enne tsentrifuugimist olema lukustatud.</li> </ul>
DE VEE VÄLJALASKE TÕRGE	<b>Äravooluvoolik on kinni pitsunud. Vesi ei voola seadmest ära või voolab ära aeglaselt.</b> <ul style="list-style-type: none"> <li>Puhastage ja õgvendage äravooluvoolik.</li> </ul>

Probleem	Võimalik põhjus ja lahendus
DE VEE VÄLJALASKE TÕRGE	<b>Äravoolu filter on ummistunud.</b> <ul style="list-style-type: none"> <li>Kontrollige ja puhastage äravoolufilter.</li> </ul>
dE dE   dE? dE4 UKSE TÕRGE	<b>Ukseanduri rike.</b> <ul style="list-style-type: none"> <li>Helistage LG Electronicsi hoolduskeskusesse. LG Electronicsi kohaliku hoolduskeskuse telefoninumbri leiate garantiikaardilt.</li> </ul>
EE JUHTIMISVIGA	<b>See on juhtimisseadme tõrge.</b> <ul style="list-style-type: none"> <li>Võtke pistik seinast välja ja pöörduge teeninduse poole.</li> </ul>
LE MOOTORI LUKUSTAMISE TÕRGE	<b>Mootor on ülekoormatud.</b> <ul style="list-style-type: none"> <li>Laske seadmel 30 minutit oodata, kuni mootor jahtub, ja seejärel käivitage tsükkel uuesti.</li> </ul>
FE ÜLEVOOLU TÕRGE	<b>Vesi voolab rikkis veeklapi tõttu üle.</b> <ul style="list-style-type: none"> <li>Sulgege veekraan. Võtke pistik seinast välja. Pöörduge teeninduse poole.</li> </ul>
PE RÕHUANDURI TÕRGE	<b>Veetaseme anduri rikked.</b> <ul style="list-style-type: none"> <li>Sulgege veekraan. Võtke pistik seinast välja. Pöörduge teeninduse poole.</li> </ul>
u5 VIBRATSIOONIANDURI TÕRGE	<b>Vibratsioonianduri rikked.</b> <ul style="list-style-type: none"> <li>Pöörduge teeninduse poole.</li> </ul>
FF KÜLMUMISE TÕRGE	<b>Kas vee sissevoolu/äravoolu voolik või tühjendusump on külmunud?</b> <ul style="list-style-type: none"> <li>Juhtige trumlisse sooja vett, et äravooluvoolik ja äravoolupump lahti sulatada. Katke pealevooluvoolik sooja ja märja rätikuga.</li> </ul>
RE VEELEKE	<b>Vesi lekib.</b> <ul style="list-style-type: none"> <li>Pöörduge teeninduse poole.</li> </ul>
PF ELEKTRIKATKESTUS	<b>Töö ajal võib olla esinenud elektrikatkestus või ebapiisav elektrivarustus.</b> <ul style="list-style-type: none"> <li>Vajutage tsükli taaskäivitamiseks nuppu <b>Start/Paus</b>.</li> </ul>
dHE KUIVATUSVIGA	<b>Ainult kuivatusfunktsioonid ei tööta.</b> <ul style="list-style-type: none"> <li>Pöörduge teeninduse poole.</li> </ul>

## Helid, mida võite kuulda

Probleem	Võimalik põhjus ja lahendus
Kõlksuv ja kolisev heli	<b>Trumlisse on sattunud võõrkehi, nagu võtmeid, münte või haaknõelu.</b> <ul style="list-style-type: none"> <li>Peatage seade ja kontrollige trumlit. Kui heli jätkub ka pärast seadme taaskäivitamist, helistage hooldusesse.</li> </ul>

Probleem	Võimalik põhjus ja lahendus
Tümpsuv heli	<b>Tümpsuvat heli võib põhjustada liiga raske pesu. See on enamasti normaalne.</b> <ul style="list-style-type: none"> <li>Kui see heli jätkub, on seade ilmselt tasakaalust väljas. Peatage masin ja paigutage pesu ümber.</li> </ul>
	<b>Pesu võib olla tasakaalust väljas.</b> <ul style="list-style-type: none"> <li>Peatage programm ja jaotage pesu pärast ukse avanemist ümber.</li> </ul>
Vibreeriv heli	<b>Pakkematerjalid ei ole eemaldatud.</b> <ul style="list-style-type: none"> <li>Eemaldage pakkematerjalid.</li> </ul>
	<b>Pesu võib olla trumlis ebaühtlaselt jaotunud.</b> <ul style="list-style-type: none"> <li>Peatage programm ja jaotage pesu pärast ukse avanemist ümber.</li> </ul>
	<b>Kõik loodimisjalad ei ole kindlalt ja ühtlaselt pörandal.</b> <ul style="list-style-type: none"> <li>Vaadake juhiseid <b>Seadme loodimine</b> seadme loodimise reguleerimiseks.</li> </ul>
	<b>Pörand ei ole piisavalt jäik.</b> <ul style="list-style-type: none"> <li>Kontrollige, et pörand oleks tugev ja ei painduks. Parima asukoha valimiseks vaadake osa <b>Paigalduskoha nõuded</b>.</li> </ul>

## Kasutamine

Probleem	Võimalik põhjus ja lahendus
Vesi lekib.	<b>Maja äravoolutorud on ummistunud.</b> <ul style="list-style-type: none"> <li>Kõrvaldage äravoolutorude ummistus. Vajadusel kutsuge torulukksepp.</li> </ul>
	<b>Lekke põhjuseks on vale äravooluvooliku paigaldamine või ummistunud äravool.</b> <ul style="list-style-type: none"> <li>Puhastage ja õgvendage äravooluvoolik. Kontrollige ja puhastage äravoolufiltrit regulaarselt.</li> </ul>
	<b>Äravoolupumba filtri kaas ei ole korralikult paigaldatud.</b> <ul style="list-style-type: none"> <li>Paigaldage äravoolupumba filter uuestu.</li> </ul>
Seade ei tööta.	<b>Juhtpaneel on tegevusetuse tõttu välja lülitunud.</b> <ul style="list-style-type: none"> <li>See on normaalne vajutage seadme sisselülitamiseks nuppu <b>Toitenupp</b>.</li> </ul>
	<b>Seade ei ole pistikupessa ühendatud.</b> <ul style="list-style-type: none"> <li>Kontrollige, et juhe oleks kindlalt töötavasse pistikupessa ühendatud.</li> </ul>
	<b>Veevarustus on välja lülitatud.</b> <ul style="list-style-type: none"> <li>Avage vee pealevoolu kraan täielikult.</li> </ul>
	<b>Juhtimisseadmed ei ole õigesti seadistatud.</b> <ul style="list-style-type: none"> <li>Kontrollige, et programm oleks õigesti seadistatud. Sulgege uks ja vajutage nuppu <b>Start/Paus</b>.</li> </ul>



Probleem	Võimalik põhjus ja lahendus
<b>Seade ei tööta.</b>	<b>Uks on lahti.</b> <ul style="list-style-type: none"> <li>Sulgege uks ja veenduge, et miski ole ukse alla kinni jäänud ega takista selle täielikku sulgumist.</li> </ul>
	<b>Automaatkork/kaitse on rakendunud/väljas.</b> <ul style="list-style-type: none"> <li>Kontrollige maja automaatkorke/kaitsmeid. Vahetage kaitsmed või lähetestage kork. Seade peaks olema spetsiaalses haruvooluringis. Toite taastumisel jätkab seade programmi poolelijäänud kohast.</li> </ul>
	<b>Juhtimisseade vajab lähtestamist.</b> <ul style="list-style-type: none"> <li>Vajutage nuppu <b>Toitenupp</b>, seejärel valige soovitud programm uuesti ja vajutage nuppu <b>Start/Paus</b>.</li> </ul>
	<b>Start/Paus nuppu ei vajutatud pärast programmi seadistamist.</b> <ul style="list-style-type: none"> <li>Vajutage nuppu <b>Toitenupp</b>, seejärel valige soovitud programm uuesti ja vajutage nuppu <b>Start/Paus</b>. Seade lülitub välja, kui nuppu <b>Start/Paus</b> teatud aja jooksul ei vajutata.</li> </ul>
	<b>Väga madal veesurve.</b> <ul style="list-style-type: none"> <li>Kontrollige majas teist kraani, et veenduda, kas majapidamisvee surve on piisav.</li> </ul>
	<b>Seade kuumutab vett või tekitab auru.</b> <ul style="list-style-type: none"> <li>Trummel võib teatud töotsükli ajal ajutiselt peatuda, samal ajal kui vett kuumutatakse turvaliselt määratud temperatuurini.</li> </ul>
<b>Seade peatub mõneks minutiks ning seejärel käivitub uuesti.</b>	<b>Mootori kaitseseade on aktiveerunud mootori ülekuumenemise vältimiseks.</b> <ul style="list-style-type: none"> <li>See on normaalne. Kui mootori kaitseseade aktiveeritakse, peatub seade mõneks minutiks ning käivitub seejärel uuesti.</li> </ul>
<b>Nupud ei pruugi korralikult toimida.</b>	<b>Valik Child Lock (Lapselukk) on aktiveeritud.</b> <ul style="list-style-type: none"> <li>Vajadusel deaktiveerige valik <b>Child Lock (Lapselukk)</b>.</li> </ul>
<b>Uks ei avane.</b>	<b>Ust ei saa ohutuse eesmärgil avada, kui seade on käivitunud.</b> <ul style="list-style-type: none"> <li>See on normaalne. Saate ukse ohutult avada pärast  välja lülitumist.</li> </ul>
<b>Seade ei täitu korralikult.</b>	<b>Sisselaskefilter ummistunud.</b> <ul style="list-style-type: none"> <li>Kontrollige, et täiteventiilide sisselaskefiltrid ei oleks ummistunud.</li> </ul>
	<b>Sisselaskevoolikud võivad olla keerdus.</b> <ul style="list-style-type: none"> <li>Kontrollige, et sisselaskevoolikud ei oleks keerdus või ummistunud.</li> </ul>
	<b>Ebapiisav veevarustus.</b> <ul style="list-style-type: none"> <li>Veenduge, et nii kuum kui ka külma vee kraan oleksid täielikult lahti keeratud.</li> </ul>
	<b>Kuum ja külma vee tarnevoolikud on vahetuses.</b> <ul style="list-style-type: none"> <li>Kontrollige tarnevoolikute ühendusi.</li> </ul>

Probleem	Võimalik põhjus ja lahendus
Seade ei lase veel ära voolata.	<b>Keerudus äravooluvoolik.</b> <ul style="list-style-type: none"> <li>Kontrollige, et äravooluvoolik ei oleks keerudus.</li> </ul>
	<b>Äravool asub pörandast kõrgemal kui 1 m.</b> <ul style="list-style-type: none"> <li>Veenduge, et äravooluvoolik ei oleks kõrgemal kui 1 m seadme alumisest äärest.</li> </ul>
Pesuainet ei doseerita täielikult või üldse mitte.	<b>Kasutatakse liiga palju pesuainet.</b> <ul style="list-style-type: none"> <li>Järgige pesuaine tootja juhiseid.</li> </ul>
	<b>Äravoolupumba filter võib olla ummistunud.</b> <ul style="list-style-type: none"> <li>Puhastage äravoolu filter.</li> </ul>
Tsükli aeg on tavapärasest pikem.	<b>Täitekogus on liiga väike.</b> <ul style="list-style-type: none"> <li>Lisage rohkem esemeid, et seade saaks koguse tasakaalustada.</li> </ul>
	<b>Rasked esemed segatakse kergemate esemetega.</b> <ul style="list-style-type: none"> <li>Proovige alati pesta sarnase kaaluga esemeid, et seade saaks tsentrifugimisel kaalu ühtlaselt jaotada.</li> </ul>
	<b>Täitekogus on tasakaalust väljas.</b> <ul style="list-style-type: none"> <li>Kohendage masinas olevat pesu, kui esemed on üksteise külge takerdunud.</li> </ul>
Tsükli lõpp viibib	<b>Tuvastatud on tasakaalust väljas olek või on kiudude eemaldamise programm sisse lülitatud.</b> <ul style="list-style-type: none"> <li>See on normaalne. Järelejäanud aja näit on hinnanguline kestus. Tegelik aeg võib pisut erineda.</li> </ul>

## Toimimine

Probleem	Võimalik põhjus ja lahendus
Kehv plekieemaldus	<b>Eelnevalt ladestunud plekid.</b> <ul style="list-style-type: none"> <li>Esemetel, mida on eelnevalt pestud, võib olla ladestunud plekke. Neid plekke võib olla raske eemaldada ja nad võivad vajada käsitsi pesemist või eeltöötlust plekieemalduse tõhustamiseks.</li> </ul>
Plekkide teke	<b>Valgendi või pehmendi doseeritakse liiga vara.</b> <ul style="list-style-type: none"> <li>Dosaatori kamber on ületäidetud. See põhjustab valgendi või pehmendi kiiret doseerimist. Ületäitmise vältimiseks mõõtke alati valgendit või pehmendit.</li> <li>Sulgege pesuvahendi dosaator aeglaselt.</li> </ul>
	<b>Valgendi või pehmendi lisati otse trumlis olevale pesule.</b> <ul style="list-style-type: none"> <li>Kasutage alati pesuvahendi dosaatorit, et valgendi või pehmendi doseeritaks programmi jooksul õigel ajal.</li> </ul>

Probleem	Võimalik põhjus ja lahendus
<b>Plekkide teke</b>	<p><b>Rõivaid ei sorteeritud korralikult.</b></p> <ul style="list-style-type: none"> <li>• Peske tumedat värvi pesu alati heledast ja valgest pesust eraldi, et pesu värvi ei annaks.</li> <li>• Ärge peske tugevalt määratud esemeid kunagi koos kergelt määratud esemetega.</li> </ul>
<b>Kortsumine</b>	<p><b>Seadet ei tühjendata kohe.</b></p> <ul style="list-style-type: none"> <li>• Eemaldage esemed seadmest alati kohe pärast programmi lõppu.</li> </ul>
	<p><b>Seade on ülekoormatud.</b></p> <ul style="list-style-type: none"> <li>• Seadme võib täis laadida, aga trummel ei tohi olla tihedalt esemeid täis. Seadme ukse peab saama kergesti sulgeda.</li> </ul>
	<p><b>Kuuma ja külma vee tarnevoolikud on vahetuses.</b></p> <ul style="list-style-type: none"> <li>• Kuuma veega loputamisel võivad rõivad kortsuda. Kontrollige tarnevoolikute ühendusi.</li> </ul>
	<p><b>Tsentrifugimise kiirus võib olla liiga suur.</b></p> <ul style="list-style-type: none"> <li>• Määrake tsentrifugimise kiirus vastavalt kanga tüübile.</li> </ul>

## Lõhn

Probleem	Võimalik põhjus ja lahendus
<b>Kopituse või hallituse lõhn seadmes.</b>	<p><b>Trumli sisemust ei ole korralikult puhastatud.</b></p> <ul style="list-style-type: none"> <li>• Käivitage funktsioon <b>Tub Clean (Trumli puhastus)</b> regulaarselt.</li> </ul>
	<p><b>Ebameeldiv lõhn võib esineda, kui äravooluvoolik ei ole korralikult paigaldatud, mis põhjustab sifoonimist (vee tagasivool seadme sisemusse).</b></p> <ul style="list-style-type: none"> <li>• Äravooluvoolikut paigaldades jälgige, et see ei oleks keerdus ega blokeeritud.</li> </ul>
	<p><b>Kui pesuaine dosaatorit ei puhastata regulaarselt, võivad lõhnad tekkida hallitusest ja võõrainetest.</b></p> <ul style="list-style-type: none"> <li>• Eemaldage ja puhastage pesuaine dosaator, eriti dosaatori ava ülemist ja alumist osa.</li> </ul>

## Kuivatamine

Probleem	Võimalik põhjus ja lahendus
<b>Kuivatamise probleem</b>	<b>Kontrollige vee pealevoolu kraani.</b> <ul style="list-style-type: none"> <li>• Ärge koormake üle. Kontrollige, kas masina äravool töötab korralikult, et vesi saaks masinatäiest väljuda. Pesu kogus on liiga väike, et seda saaks korralikult tsentrifuugida. Lisage mõned rätikud.</li> <li>• Avage vee pealevoolu kraan.</li> </ul>
<b>Kuivatusaeg on liiga pikk.</b>	<b>Ümbritsev temperatuur on liiga madal.</b> <ul style="list-style-type: none"> <li>• Veenduge, et temperatuur oleks lubatud vahemikus.</li> </ul>
<b>Kuivatamise töövõime on liiga madal või halb.</b>	<b>Veevarustus ei tööta korralikult. Vett kasutatakse trumli kiufiltri automaatseks puhastamiseks kuivatamise ajal.</b> <ul style="list-style-type: none"> <li>• Veenduge, et veevarustuse kraan oleks avatud.</li> </ul>
	<b>Vesi ei voola korralikult ära.</b> <ul style="list-style-type: none"> <li>• Veenduge, et äravoolufilter ei oleks ummistunud.</li> </ul>
	<b>Seade on ülekoormatud.</b> <ul style="list-style-type: none"> <li>• Kontrollige valitud programmi lubatud kogust. Vajadusel lisage ajapõhise kuivatamise programm.</li> </ul>
	<b>Tsentrifuugimise kiirus on liiga madal.</b> <ul style="list-style-type: none"> <li>• Valige maksimaalne pesemisprogrammile lubatud tsentrifuugimise kiirus.</li> </ul>
<b>Seadme tagumisest küljest väljub sooja õhku.</b>	<b>See seade toodab pesu kuivatamiseks sooja õhku.</b> <ul style="list-style-type: none"> <li>• See soe õhk kuivatab pesu ja väljub seadme tagumiselt küljelt.</li> </ul>

## Klienditeenindus

Võtke ühendust LG Electronicsi klienditeabekeskusega.

- LG Electronicsi volitatud teeninduspersonali leidmiseks külastage meie veebisaiti aadressil [www.lg.com](http://www.lg.com) ja järgige sealt leitud juhiseid.
- Omavoliline remontimine ei ole soovitatav, kuna see võib seadet täiendavalt kahjustada ja tühistab garantii.
- Määruses 2019/2023 viidatud varuosad on saadaval minimaalselt 10 aasta jooksul.