

Philips on siin, et teid aidata

Registreerige oma toode ja saage abi kodulehelt
www.philips.com/welcome

AZ127

Küsimus?
Kontakteeruge
Philipsiga



Eestikeelne kasutusjuhend

PHILIPS

Sisukord

1. Oluline	4
2. Teie CD-mängija	5
Sissejuhatus	5
Mis on karbis?	5
Ülevaade peaseadmest	5
3. Alustamine	6
Vooluvõrku ühendamine	6
Sisse lülitamine	7
Välja lülitamine	7
4. Taasesitamine	7
Plaatide taasesitamine	7
Taasesitamine väliselt lisaseadmelt	8
Kassettide taasesitamine	8
FM raadio kuulamine	9
5. Taasesitamise valikud	9
Taasesitamise juhtimine	9
Lugude programmeerimine	10
Heli kohandamine	10
6. Toote informatsioon	10
Tehnilised andmed	10
Hooldus	11
7. Probleemide lahendamine	14
8. Märkus	15

1. Oluline

- Lugege neid juhendeid.
- Järgige kõiki juhendeid.
- Ärge blokeerige ventilatsiooniavasid. Paigaldage tootja juhendite järgi.
- Ärge paigaldage soojusallikate (radiaator, puhur, ahi) või teiste seadmete (kaasa arvatud võimendid) lähedale, mis tekitavad soojust.
- Kaitske voolujuhet pealeastumise eest ning ärge tõmmake seda kohast, kust juhe tuleb seadmest välja.
- Kasutage ainult tootja poolt tehtud lisavarustust.
- Tõmmake voolujuhe pistikust välja kui on äikesetorm või seadmeid ei kasutata pikema perioodi jooksul.
- Salvestamine on lubatud vaid juhul, kui te ei riku kellegi autoriõiguseid.
- Jätke parandustööd sellel alal kvalifitseeritud tehnikutele. Parandamist on vaja siis, kui seadmeid on kuidagi kahjustatud, voolujuhe on kahjustatud, seadmetele on vett peale läinud või mõni objekt peale kukkunud, seadmed on sattunud vihma või niiskuse kätte, seadmed ei funktsioneerid normaalselt, või seadmed on maha kukkunud.
- Patareide kasutamise HOIATUS - Selleks, et vältida patareide lekkimist, mis võib põhjustada vigastusi inimestele, kahjustada vara või kahjustada seadet:
 - Sisestage patareid õigesti, + ja - nagu märgitud seadmele.
 - Ärge kasutage erinevaid patareid koos (vana ja uus või süsi ja alkaline, jne).
 - Eemaldage patareid seadmest, kui seda ei kasutata pikema aja jooksul.
- Ärge jätke patareid liigse kuumuse kätte (nt päikesekiirgus, tuli või sarnane).
- HOIATUS: Plahvatusoht, kui patareid on valesti asendatud. Asendage vaid sama tüüpi patareidega.
- Ärge jätke seadet vihma või niiskuse kätte.
- Ärge asetage seadmele ohuallikaid (nt vedelikuga täidetud objektid, süüdatud küünlad).
- Kui seadme ühendamisel kasutatakse MAINS pistikut või pikendusjuhet, siis hoidke seda alati kättesaadavas kohas.



Hoiatus

- Ärge kunagi eemaldage seadme kesta.
- Ärge kunagi asetage seadet teiste elektriliste seadmete peale.
- Ärge kunagi vaadake otse seadme laserit.



Ettevaatust

- Seadme käsitlemine teisiti, kui siin ette nähtud, võib põhjustada ohtlikku kiirgust või teisi ohtlikke käitlusi.

2. Teie CD-mängija

Sissejuhatus

Selle CD-mängijaga saate:

- kuulata FM raadiot;
- nautida muusikat heliplaatidelt, kassetidelt ning välistelt lisaseadmetelt;
- programmeerida lugude taasesitamise järjestust.

Seadmel on ka Dynamic Bass Boost (DBB) funktsioon, et heli rikastada.

Mis on karbis?

Kontrollige üle ja tuvastage, kas varustusega on kaasas järgmised asjad:

- Peaseade
- Kiire alustamise juhend
- Ohutusleht

Ülevaade peaseadmest

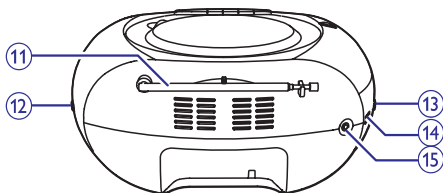
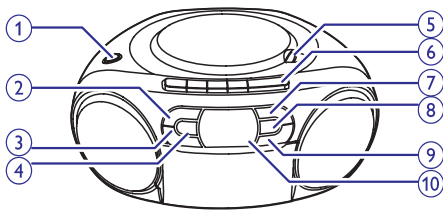

1. DBB

- Dünaamilise helivõimendi sisse või välja lülitamine.

2. REPEAT

- Ühe loo või kõikide lugude kordamine.

3. ■ / ►►

- Taasesitamise alustamine või ajutine peatamine.

4. ⏻

- Seadme sisse või välja lülitamine.
- Vajutage, et seade puhkerežiimist üles äratada.

5. OPEN-CLOSE

- Plaadisahkli avamine või sulgemine.

6. Kassetinupud

- ◀
Kasseti taasesitamise alustamine.
- ◀◀ / ▶▶
Kiire kasseti tagasi/edasi kerimine.
- ■
Kasseti taasesitamise lõpetamine või kassetisahtli avamine.
- ||
Kasseti taasesitamise ajutine peatamine.

7. SHUFFLE

- Lugude taasesitamise juhuslikus järjekorras.

8. PROG

- Lugude taasesitamise järjekorra programmeerimine.

9. ◀◀ / ▶▶

- Eelmise/järgmise loo valimine.
- Loo raames otsimine.

10. Ekraanipaneel

- Hetkestaatus kuvamine.

11. FM antenn

- FM vastuvõtu parandamine.

12. TUNING +/-

- Raadiojaamadele häälestumine.

13. VOL +/-

- Helitugevuse kohandamine.

14. Allika valiku nupp

- Allika valimine.

15. AUDIO-IN

- Pesa väliste heliseadmete ühendamiseks.

3. Alustamine



Hoiatus

- Seadme käsitlemine teisiti, kui siin ette nähtud, võib põhjustada ohtlikku kiirgust või teisi ohtlikke käitlusi.

Järgige alati selles peatükis olevaid juhendeid järjekorras.

Kui võtate Philipsiga ühendust, küsitakse seadme mudelit ja seerianumbrit. Mudeli number ja seerianumber on seadme all. Kirjutage need numbrid siia:

Mudeli number _____

Seerianumber _____

Vooluvõrku ühendamine

Te saate selle seadme vooluga varustamisel kasutada kas AC voolu või patareisid.

Valik 1: AC vool



Hoiatus

- Oht toodet kahjustada! Veenduge, et vooluringi voltide arv ühtib voltide arvuga, mis on märgitud seadme taha või alla.
- Elektrilöögi saamise oht! Kui eemaldate seadme vooluvõrgust, tõmmake juhett alati pistikust. Ärge kunagi tõmmake juhtmest.

Ühendage AC voolujuhe voolupistikusse seinas.



Nõuanne

- Energia säästmiseks lülitage seade pärast kasutamist välja.

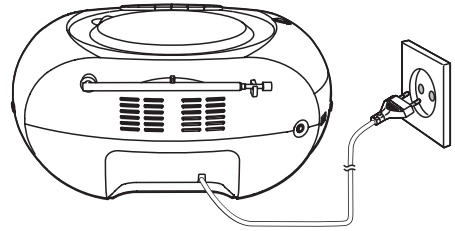

Valik 2: Patareisid



Hoiatus

- Patareisid sisaldavad keemilisi ühendeid, seetõttu tuleb need korrektselt hävitada.



Märkus

- Patareisid ei kuulu varustusse.

1. Avage patareisahtel.
2. Sisestage 6 patareisid (tüüp: 1.5V R14/UM2/C CELL) õigete polaarsusega (+/-) nagu joonisel näidatud.
3. Sulgege patareisahtel.

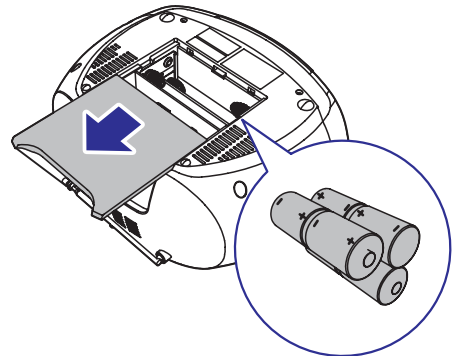

... Alustamine

Sisse lülitamine

Vajutage nupule .

- ↳ Kui allika valimise nupp on asendis **AUDIO-IN/CD**, siis kuvatakse --.

Lülitamine puhkerežiimi

- Kui 15 minuti jooksul ei tule seadmest heli, lülitub see automaatselt puhkerežiimi.
- Vajutage nupule , et seade puhkerežiimist üles äratada.

Välja lülitamine

Vajutage taas nupule .

4. Taasesitamine









Plaatide taasesitamine



Märkus

- Te ei saa taasesitada kopeerimiskaitsega kaitstud plaate.

Te saate taasesitada müügilolevaid heliplaate:

- CD-R plaadid
 - CD-RW plaadid
1. Lülitage allika valiku nupp **AUDIO-IN/CD** peale.
 2. Avage plaadisahtel.
 3. Sisestage CD-plaat etiketi osa üleval pool, seejärel sulgege plaadisahtel.
↳ Kuvatakse plaadilolevate lugude koguarv.
 4. Taasesitamise alustamiseks vajutage nupule **▶▶**.
↳ Kuvatakse ].
- Loo valimiseks vajutage nuppudele  .
 - Plaadi taasesitamise peatamiseks vajutage nupule .
 - ↳  vilgub.
 - Plaadi taasesitamise jätkamiseks vajutage taas nupule .
 - Plaadi taasesitamise lõpetamiseks vajutage nupule .

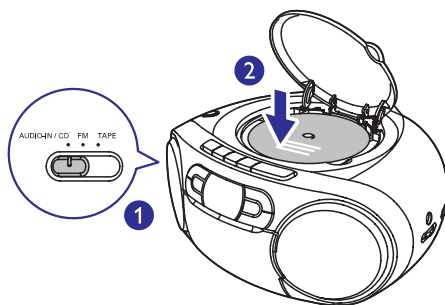

Taasesitamine väliselt lisaseadmelt

Teil on selle seadme kaudu võimalik kuulata ka välist lisaseadet.

1. Lülitage allika valimise nupp **AUDIO-IN/CD** peale.
2. Ühendage helikaabel (3,5mm, ei ole varustuses):
 - seadme **AUDIO-IN** pessa.
 - välise lisaseadme kõrvaklappide pessa.
3. Taasesitage väliselt lisaseadmelt (lugege seadme kasutusjuhendit).



Märkus

- AUDIO-IN pesa ei ole mõeldud kõrvaklappide jaoks.
- Kui seade taasesitab väliselt lisaseadmelt, siis selle ekraanipaneel lülitub välja.

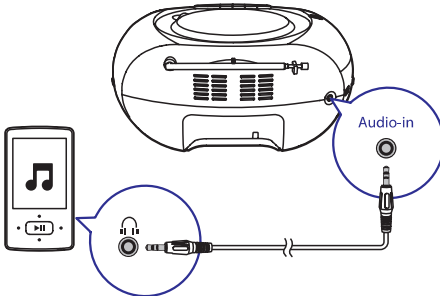

Kassettide taasesitamine



Märkus

- Seade lülitub automaatselt välja, kui piisava aja jooksul ei taasesitata ühtegi kassetti.

1. Lülitage allika valimise nupp **SOURCE** peale.
↳ Seade lülitub automaatselt välja.
2. Vajutage peaseadmelt nupule **■ ▲**, et avada kassetisahtel.
3. Sisestage kassett nii, et avatud pool oleks üleval ning lindikera oleks paremal.
4. Taasesitamise alustamiseks vajutage peaseadmelt nupule **◀**.
 - Taasesitamise peatamiseks või jätkamiseks vajutage peaseadmelt nupule **||**.
 - Tagasi või edasi kerimiseks vajutage peaseadmelt nupule **◀◀ / ▶▶**.
 - Taasesitamise lõpetamiseks vajutage nupule **■ ▲**.↳ Seade lülitub automaatselt välja.

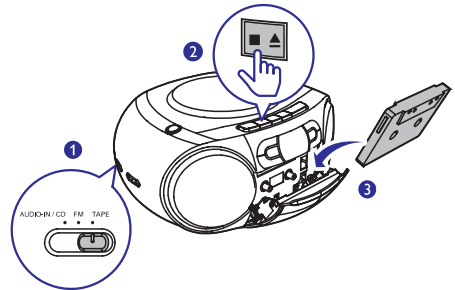

FM raadio kuulamine

Märkus

- Vastuvõtu parandamiseks on teil võimalik pikendada või muuta antenni asukohta.

- Lülitage allika valimise nupp **FM** peale.
- Keerake **TUNING** nuppu, et valida raadiojaam.
- Korrake sammu 2, et häälestuda rohkematele jaamadele.

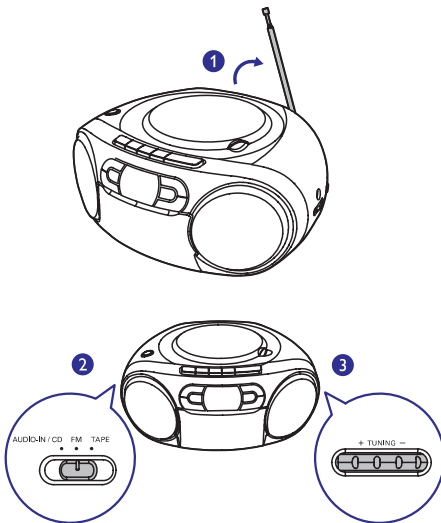

Taasesitamise juhtimine

Te saate CD režiimis taasesitamist juhtida, kasutades järgmisi nuppe.

	Vajutage: eelmise/järgmise loo juurde liikumine. Hoidke: Loo raames otsing; vabastage, et normaalset taasesitamist jätkata.
	Taasesitamise alustamine või peatamine.
	Taasesitamise lõpetamine.
PROG	Lugude programmeerimine.
+ VOLUME -	Helitugevuse kohandamine.
REPEAT	[↺]: Käesoleva loo kordamine. [↺ ALL]: Kõikide lugude kordamine. [↺ ↺ ALL]: Kõikide lugude kordamine juhuslikus järjekorras. Tavapärase taasesituse jätkamiseks vajutage korduvalt nupule REPEAT , kuni kordamise ikoonid kaovad.
SHUFFLE	[↺ ↺]: Lugude taasesitamise juhuslikus järjekorras. Tavapärase taasesituse jätkamiseks vajutage korduvalt nupule SHUFFLE , kuni juhusliku taasesituse ikoon kaob.

Nõuanne

- Kui taasesitate programmeeritud lugusid, siis saate valida vaid [↺ ↺] ja [↺ ↺ ALL].

... Taasesitamise valikud

Lugude programmeerimine

Teil on võimalik CD režiimis programmeerida kuni 20 lugu.

1. Vajutage nupule **■**, et taasesitamine peatada.
2. Vajutage nupule **PROG**, et aktiveerida lugude programmeerimine.
↳ **[PROG]** hakkab vilkuma.
3. Vajutage nuppudele **◀◀ / ▶▶**, et valida loo number, ning seejärel vajutage kinnitamiseks nupule **PROG**.
4. Korrake sammu 3, et programmeerida rohkem lugusid.
5. Programmi taasesitamiseks vajutage nupule **▶▶**.
↳ Taasesitamise ajal kuvatakse **[PROG]** (programm).
 - Programmi kustutamiseks vajutage kaks korda nupule **■**.
 - Kui taasesitamine on peatatud, siis vajutage ja hoidke 2 sekundit **PROG** nuppu, et programmi üle vaadata.

Heli kohandamine

Te saate taasesitamise ajal heli kohandada ning heliefekte valida.

Nupp	Funktsioon
+ VOLUME -	Helitugevuse suurendamine või vähendamine.
DBB	Dünaamilise helivõimendi sisse või välja lülitamine.

6. Toote informatsioon



Märkus

- Toote informatsioon võib ilma ette teatamata muutuda.

Tehnilised andmed

Võimendi

Maksimaalne väljundvõimsusKokku 2 W RMS
Sageduse vastuvõtt125 – 16000 Hz, -3 dB
Signaali ja müra suhe>55 dBA
Täielik harmooniline moonutus.....<1%
Audio-in sisend650 mV RMS

Plaat

Laseri tüüpPooljuht
Plaadi diameeter.....12cm/8cm
Toetatud plaadidCD-DA, CD-R, CD-RW
Audio DAC24 bitti / 44,1 kHz
Täielik harmooniline moonutus.....<1%
Sageduse vastuvõtt125 – 16000 Hz, -3 dB
Signaali ja müra suhe>55 dBA

Raadio

Lainepikkuste vahemik.....87,5 – 108 MHz
Lainepikkuste võrgustik.....50 kHz
Täielik harmooniline moonutus.....<3%
Signaali ja müra suhe>50 dBA

Kassetimängija

Sageduse vastuvõtt	
- Normal tüüpi kassett (tüüp I) 125 – 8000 Hz (8 dB)	
Müra tase signaalis	
- Normal tüüpi kassett (tüüp II)	35 dBA
Laperdus	≤ 0,4% DIN

Üldine

Vooluvarustus	
- AC vool	220-240 V~, 50/60 Hz
- Patareid	9 V, 6 x 1,5 V tips R14/UM2/C-CELL
Voolutarbivus töörežiimis	15 W
Voolutarbivus ooterežiimis	<0,5 W
Mõõtmed	
- peaseade (l x k x s)	299 x 240 x 132 mm
Kaal	
- peaseade	1,8 kg

Hooldus

Seadme hooldus

- Kasutage õrnatoimelist puhastusvahendit ning pehmet puhastuslappi. Ärge kasutage lahuseid, mis sisaldavad alkoholi, piiritust, ammoniaaki või söövitavaid aineid.

Plaatide hooldus

- Kui plaat on muutunud mustaks, puhastage seda puhastuslapiga. Pühkige plaati suunaga keskelt väljapoole, ainult ühes suunas.



- Ärge kasutage lahuseid nagu benseen, vedeldaja, jaemüügis olevad puhastusvedelikud ning antistaatilised pihustid, mis on mõeldud sarnastele esemetele.

Plaadimängija läätse puhastamine

- Pärast pikaajalist kasutamist võib plaadimängija läätsele koguneda tolmu ja muud mustust. Kvaliteetse taasesituse tagamiseks puhastage läätse Philips või mõne muu CD läätsepuhastajaga. Järgige puhastaja etiketil toodud instruksioone.

Kassetipesa hooldus

- Hea taasesitamise kvaliteedi säilitamiseks puhastage kassetipesa päid **A**, kepsleid **B** ja rõhkrullikuid **C** peale igat 50 töötundi.
- Kasutage puuvillast svammi, mis on kergelt niisutatud pesemisvahendi või alkoholiga.

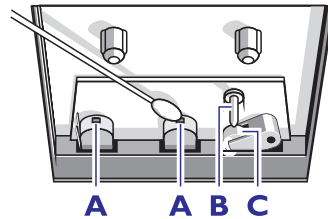

- Teil on võimalik puhastada kassetipesapäid ka puhastuskasseti taasesitamisel.

Kassetipesapeade demagnetiseerimine

- Kasutage demagnetiseerimise kassetti, mis on saadaval teie edasimüüja käest.

7. Probleemide lahendamine



Hoiatus

- Ärge kunagi eemaldage seadme kesta.

Mitte ühelgi tingimusel ei tohi te üritada seadet iseseisvalt parandada, kuna see katkestab garantii.

Vea tekkimisel vaadake üle allpool olevad punktid enne, kui viite seadme parandusse. Kui te ei ole võimeline lahendama tekkinud probleemi neid vihjeid järgides, vaadake Philipsi veebilehte (www.philips.com/support) või võtke ühendust Philipsi klienditeenindusega. Kui võtate Philipsiga ühendust, siis veenduge, et teie seade on lähedal ja et teate seadme mudelit ja seerianumbrit.

Puudub vool

- Veenduge, et voolujuhe on korralikult ühendatud vooluringiga.
- Veenduge, et vooluringis on elekter olemas.
- Veenduge, et patareid on korrektselt sisestatud.

Puudub heli

- Reguleerige helitugevust.

Seade ei reageeri klahvivajutustele

- Eemaldage voolujuhe seinast. Ühendage voolujuhe uuesti ja lülitage seade uuesti sisse.
- Voolu säästmise eesmärgil lülitub seade automaatselt välja 15 minuti pärast peale taasesitamise lõppemist kui ühtegi toimingut ei tehta.

Kasseti helikvaliteet on halb

- Veenduge, et kassetipesapead on puhtad.
- Veenduge, et kasutate salvestamiseks NORMAL (IECI) kassetti.

Kassettile ei saa salvestada

- Veenduge, et kassetipead ei oleks katki.

Plaati ei tuvastata

- Sisestage plaat.
- Kontrollige, kas plaat on sisestatud nii, et kirjad oleks üleval pool.
- Oodake kuni niiskuse läätselt on kondenseerunud.
- Vahetage plaat välja või puhastage see.
- Kasutage lõpetatud plaati või õiges formaadis plaati.

Raadiovastuvõtt on halb

- Suurendage seadme ja TV/videomaki vahelist kaugust.
- Pikendage FM antenn täielikult.

8. Märkus



See toode on vastavuses Euroopa Ühenduse raadiosageduste nõuetega.

Kõik selle seadmega tehtud muudatused ja täiendused, mis ei ole Philips Consumer Lifestyle'i poolt spetsiaalselt lubatud, tühistavad kasutaja volitused kasutada seda seadet.



Teie seade koosneb kõrgekvaliteedilistest materjalidest ja osadest, mida on võimalik taaskasutada ja ümber töödelda.



See mahatõmmatud prügikasti tähis näitab, et seade vastab Euroopa direktiivile 2002/96/EC.

Palun tutvuge kohalike nõuete ja võimalustega vanade elektri- ja elektroonikaseadmete ümbertöötlemise kohta.

Ärge hävitage seda seadet harilikku majapidamisprügi hulgas. Korrektne seadmete hävitamine aitab vältida kahju keskkonnale ja inimtervisele.



Teie toode sisaldab patareisid, mis on vastavuses Euroopa Direktiiviga 2006/66/EC ning neid ei tohi hävitada tavalise majapidamisprügi hulgas.

Palun tutvuge kohalike nõuetega patareide kogumise kohta. Korrektne patareide hävitamine aitab vältida kahju keskkonnale ja inimtervisele.

Informatsioon keskkonna kohta

Selle seadme puhul ei ole kasutatud üleliigset pakkematerjali. Pakendit on lihtne eraldada kolmeks erinevaks materjaliks: kartong (karp), polüstüreenplast (puhver), polüetüleen (kotike, kaitsev vahtplast).

Teie süsteem sisaldab materjale, mida on võimalik ümber töödelda ja korduvalt kasutada, kui seade on lahti võetud selleks liitsentseeritud ettevõttes. Pakkematerjalide, vanade patareide ning seadmete hävitamisel järgige palun kohalikke eeskirju.

Sellel seadmel on järgmised märgistused:



Klass II varustuse sümbol



See sümbol näitab, et seadmel on topeltisolatsioon.



Ole vastutustundlik Austa autoriõigusi

Kopeerimiskaitsega materjalidest loata koopiade tegemine, kaasaarvatud arvutiprogrammid, failid, ülekanded ja helisalvestised, on autoriõiguste rikkumine ja kriminaalkorras karistatav. Seda seadet ei tohi sellisel eesmärgil kasutada.



Windows Media ja Windowsi logod on äriühingule Microsoft Corporation kuuluvad kaubamärgid või USA-s ja/või teistes riikides registreeritud kaubamärgid.



Märkus

- Tüübiplaat asub seadme all.

Tehnilised andmed võivad ilma ette teatamata muutuda.

© 2013 Koninklijke Philips Electronics N.V.

Kõik õigused kaitstud.

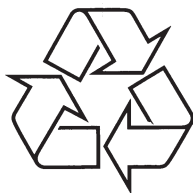

Külastage Philipsit internetis:
<http://www.philips.com>